

Air-Conditioners
INDOOR UNIT

CE

PEFY-P15,P20,P25,P32,P40,P50,P63 VMS1-E
PEFY-P15,P20,P25,P32,P40,P50,P63 VMS1L-E**OPERATION MANUAL**

For safe and correct use, please read this operation manual thoroughly before operating the air-conditioner unit.

BEDIENUNGSHANDBUCH

Zum sicheren und einwandfreien Gebrauch der Klimaanlage dieses Bedienungshandbuch vor Inbetriebnahme gründlich durchlesen.

MANUEL D'UTILISATION

Pour une utilisation correcte sans risques, veuillez lire le manuel d'utilisation en entier avant de vous servir du climatiseur.

MANUAL DE INSTRUCCIONES

Lea este manual de instrucciones hasta el fin antes de poner en marcha la unidad de aire acondicionado para garantizar un uso seguro y correcto.

ISTRUZIONI DI FUNZIONAMENTO

Leggere attentamente questi istruzioni di funzionamento prima di avviare l'unità, per un uso corretto e sicuro della stessa.

BEDIENINGSHANDLEIDING

Voor een veilig en juist gebruik moet u deze bedieningshandleiding grondig doorlezen voordat u de airconditioner gebruikt.

MANUAL DE OPERAÇÃO

Para segurança e utilização correctas, leia atentamente o manual de operação antes de pôr a funcionar a unidade de ar condicionado.

ΕΓΧΕΙΡΙΔΙΟ ΟΔΗΓΙΩΝ ΧΡΗΣΕΩΣ

Για ασφάλεια και σωστή χρήση, παρακαλείστε διαβάσετε προσεχτικά αυτό το εγχειρίδιο χρήσεως πριν θέσετε σε λειτουργία τη μονάδα κλιματισμού.

РУКОВОДСТВО ПО ЭКСПЛУАТАЦИИ

Для обеспечения правильного и безопасного использования следует ознакомиться с инструкциями, указанными в данном руководстве по эксплуатации, тщательно образом до того, как приступить к использованию кондиционера.

İŞLETME ELKİTABI

Emniyetli ve doğru biçimde nasıl kullanılacağını öğrenmek için lütfen klima cihazını işletmeden önce bu elkitabını dikkatle okuyunuz.

操作手册

为了确保安全和正确使用，请在使用空调器之前仔细阅读本操作手册。

NÁVOD K OBSLUZE

Přečtěte si důkladně tento návod k obsluze před použitím klimatizační jednotky. Budete ji pak moci využívat bezpečně a správně.

NÁVOD NA POUŽITIE

Skôr, než začnete používať klimatizačnú jednotku, prečítajte si dôkladne návod na použitie, aby ste jednotku používali bezpečne a správne.

HASZNÁLATI KÉZIKÖNYV

A megfelelő és biztonságos használat érdekében, kérjük, hogy fi gyelmesen olvassa el a használati kézikönyvben leírtakat a légkondicionáló berendezés üzembe helyezésé előtt.

INSTRUKCJA OBSŁUGI

Przed rozpoczęciem użytkowania klimatyzatora dokładnie przeczytaj niniejszą instrukcję, w celu uzyskania informacji na temat bezpiecznego i prawidłowego korzystania z urządzenia.

UPORABNIŠKI PRIROČNIK

Za varno in pravilno uporabo pred uporabo klimatske naprave pazljivo preberite ta uporabniški priročnik.

OPERATÖRSMANUAL

Läs den här bruksanvisningen noga innan luftkonditioneringsenheten används, för säker och korrekt användning.

PRIRUČNIK ZA RUKOVANJE

Radí sigurne i ispravne uporabe, temeljito pročitajte ovaj priručnik prije rukovanja klimatizacijskim uređajem.

РЪКОВОДСТВО ЗА ЕКСПЛОАТАЦИЯ

За безопасна и правилна употреба, моля, прочетете внимателно това ръководство преди експлоатацията на климатизатора.

MANUAL CU INSTRUCȚIUNI DE FUNCȚIONARE

Pentru o utilizare corectă și sigură, vă rugăm să citiți cu atenție acest manual înainte de a pune în funcțiune unitatea de aer condiționat.

GB

D

F

E

I

NL

P

GR

RU

TR

#

CZ

SV

HG

PO

SL

SW

HR

BG

RO

GB Remote controller-Button
D Fernbedienungs-Taste
F Touche Commande à distance

E Controlador remoto-Botón
I Bottone dell'unità del comando a distanza
NL Knop afstandbediening
P Botão do controlo remoto

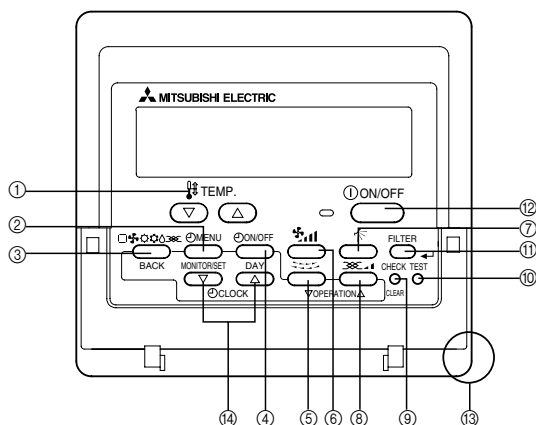

- | | |
|--|-------------------------|
| ① [Set Temperature] Button | ③ [Mode] Button |
| ② [Timer Menu] Button | [Back] Button |
| ④ [Timer On/Off] Button | ⑤ [Louver] Button |
| [Set Day] Button | [Operation] Button |
| ⑥ [Fan Speed] Button | ⑦ [Vane Control] Button |
| ⑧ [Ventilation] Button | |
| [Operation] Button | |
| ⑨ [Check/Clear] Button | ⑩ [Test Run] Button |
| ⑪ [Filter] Button | ⑫ [ON/OFF] Button |
| [−] Button | |
| ⑬ Position of built-in room temperature sensor | ⑭ [Set Time] Button |

- Never expose the remote controller to direct sunlight. Doing so can result in the erroneous measurement of room temperature.
- Never place any obstacle around the lower right-hand section of the remote controller. Doing so can result in the erroneous measurement of room temperature.

- | | |
|--|------------------------|
| ① [Set Temperature]-Taste | ③ [Mode]-Taste |
| ② [Timer Menu]-Taste | [Back]-Taste |
| ④ [Timer On/Off]-Taste | ⑤ [Louver]-Taste |
| [Set Day]-Taste | [Operation]-Taste |
| ⑥ [Fan Speed]-Taste | ⑦ [Vane Control]-Taste |
| ⑧ [Ventilation]-Taste | |
| [Operation]-Taste | |
| ⑨ [Check/Clear]-Taste | ⑩ [Test Run]-Taste |
| ⑪ [Filter]-Taste | ⑫ [ON/OFF]-Taste |
| [−]-Taste | |
| ⑬ Position des eingebauten Raumtemperatursensors | |
| ⑭ [Zeiteinstell]-Tasten | |

- Die Fernbedienung nicht direkter Sonneneinstrahlung aussetzen. Die Raumtemperatur wird sonst nicht korrekt gemessen.
- Den rechten unteren Teil der Fernbedienung nicht blockieren. Die Raumtemperatur wird sonst nicht korrekt gemessen.

- | | |
|--|---|
| ① Touche [Set Temperature] (Réglage de la température) | ③ Touche [Mode] |
| ② Touche [Timer Menu] (Menu de la minuterie) | Touche [Back] (Retour en arrière) |
| Touche [Monitor/Set] (Contrôle/réglage) | ⑤ Touche [Louver] (Louvre) |
| ④ Touche [Timer On/Off] (Minuterie Marche/Arrêt) | Touche [Operation] (Fonctionnement) |
| Touche [Set Day] (Réglage du jour) | ⑦ Touche [Vane Control] (Commande des ailettes) |
| ⑥ Touche [Fan Speed] (Vitesse du ventilateur) | |
| ⑧ Touche [Ventilation] | |
| Touche [Operation] (Fonctionnement) | |
| ⑨ Touche [Check/Clear] (Contrôler/effacer) | ⑩ Touche [Test Run] (Essai de fonctionnement) |
| ⑪ Touche [Filter] (Filtre) | ⑫ Touche [ON/OFF] (Marche/arrêt) |
| Touche [−] | |
| ⑬ Position du capteur de température de la pièce intégré | |
| ⑭ Touche de [réglage de l'heure] | |

- Ne jamais laisser la commande à distance en plein soleil sinon les données de température ambiante risquent d'être erronées.
- Ne jamais placer d'obstacle devant la partie inférieure droite de la commande à distance sinon la lecture des températures ne sera pas correcte.

- | | |
|--|--------------------------------------|
| ① Botón [Ajuste de la temperatura] | ③ Botón [Modo] |
| ② Ajuste [Menú de temporizador] | Botón [Atrás] |
| Botón [Monitor/ajuste] | ⑤ Botón [Rejilla] |
| ④ Botón [Conexión/desconexión de temporizador] | Botón [Funcionamiento] |
| Botón [Ajuste del día] | ⑦ Botón [Control de los deflectores] |
| ⑥ Botón [Velocidad de ventilador] | |
| ⑧ Botón [Ventilación] | |
| Botón [Funcionamiento] | |
| ⑨ Botón [Comprobar/Borrar] | ⑩ Botón [Prueba de funcionamiento] |
| ⑪ Botón [Filtro] | ⑫ Botón [ON/OFF] |
| Botón [−] | |

- ⑬ Posición del sensor de temperatura ambiente incorporado
- ⑭ Botón [Ajuste de la hora]
- Nunca exponga el mando a distancia a la luz directa del sol. Si lo hace, se producirá una lectura errónea de la temperatura de la habitación.
- Nunca ponga ningún obstáculo alrededor de la sección inferior derecha del mando a distancia. Si lo hace, se producirá una lectura errónea de la temperatura de la habitación.

- | | |
|--|-------------------------------------|
| ① Pulsante [Impostazione temperatura] | ③ Pulsante [Modalità] |
| ② Pulsante [Menu timer] | Pulsante [Indietro] |
| Pulsante [Monitor/Impostazione] | ⑤ Pulsante [Deflettore] |
| ④ Pulsante [Timer Attivato/Non attivato] | Pulsante [Funzionamento] |
| Pulsante [Impostazione giorno] | ⑦ Pulsante [Comando lamelle] |
| ⑥ Pulsante [Velocità di ventilazione] | |
| ⑧ Pulsante [Ventilazione] | |
| Pulsante [Funzionamento] | |
| ⑨ Pulsante [Controlla/Cancela] | ⑩ Pulsante [Prova di funzionamento] |
| ⑪ Pulsante [Filtro] | ⑫ Pulsante [ACCENSIONE/SPEGNIMENTO] |
| Pulsante [−] | |
| ⑬ Posizione del sensore temperatura ambiente incorporato | |
| ⑭ Pulsante [Imposta ora] | |

- Non esporre mai il comando a distanza alla luce diretta del sole, in quanto questo può alterare la corretta rilevazione della temperatura ambiente.
- Non porre alcun ostacolo attorno alla sezione inferiore destra del comando a distanza, in quanto questo può alterare la corretta rilevazione della temperatura ambiente.

- | | |
|---|---------------------------------|
| ① [Temperatuur instellen]-knop | ③ [Modus]-knop |
| ② [Timermenu]-knop | [Terug]-knop |
| [Monitor/Instellen]-knop | ⑤ [Jaloezie]-knop |
| ④ [Timer Aan/Uit]-knop | [Werking]-knop |
| [Datum instellen]-knop | ⑦ [Ventilatorblad regelen]-knop |
| ⑥ [Ventilatorsnelheid]-knop | |
| ⑧ [Ventilatie]-knop | |
| [Werking]-knop | |
| ⑨ [Invoeren/Wissen]-knop | ⑩ [Proefdraaien]-knop |
| ⑪ [Filter]-knop | ⑫ [ON/OFF (AAN/UIT)]-knop |
| [−]-knop | |
| ⑬ Positie van ingebouwde kamertemperatuursensor | |
| ⑭ [Tijd instellen]-knop | |

- Laat de afstandsbediening nooit in direct zonlicht liggen. Als u dit toch doet kan het zijn dat de kamertemperatuur onjuist gemeten wordt.
- Zet of hang nooit iets in de buurt van het gedeelte rechtsonder op de afstandsbediening. Als u dit toch doet kan het zijn dat de kamertemperatuur onjuist gemeten wordt.

- | | |
|---|------------------------|
| ① Botão [Set Temperature] | ③ Botão [Mode] |
| ② Botão [Timer Menu] | Botão [Back] |
| Botão [Monitor/Set] | ⑤ Botão [Louver] |
| ④ Botão [Timer On/Off] | Botão [Operation] |
| Botão [Set Day] | ⑦ Botão [Vane Control] |
| ⑥ Botão [Fan Speed] | |
| ⑧ Botão [Ventilation] | |
| Botão [Operation] | |
| ⑨ Botão [Check/Clear] | ⑩ Botão [Test Run] |
| ⑪ Botão [Filter] | ⑫ Botão [ON/OFF] |
| Botão [−] | |
| ⑬ Posição do sensor da temperatura ambiente incorporado | |
| ⑭ Botão [Set Time] | |

- Nunca exponha o controlo remoto à luz directa do sol, porque pode dar-lhe valores de temperatura da peça anormais.
- Nunca coloque nenhum obstáculo em volta da secção inferior direita do controlo remoto, pois isso pode dar-lhe valores de temperatura da peça anormais.

- | | |
|---|-------------------------|
| ① Κουμπί [Set Temperature] | ③ Κουμπί [Mode] |
| ② Κουμπί [Timer Menu] | Κουμπί [Back] |
| Κουμπί [Monitor/Set] | ⑤ Κουμπί [Louver] |
| ④ Κουμπί [Timer On/Off] | Κουμπί [Operation] |
| Κουμπί [Set Day] | ⑦ Κουμπί [Vane Control] |
| ⑥ Κουμπί [Fan Speed] | |
| ⑧ Κουμπί [Ventilation] | |
| Κουμπί [Operation] | |
| ⑨ Κουμπί [Check/Clear] | ⑩ Κουμπί [Test Run] |
| ⑪ Κουμπί [Filter] | ⑫ Κουμπί [ON/OFF] |
| Κουμπί [-] | |
| ⑬ Θέση του ενσωματωμένου θερμομέτρου δωματίου | |
| ⑭ Κουμπί [Ρύθμισης ώρας] | |
- Μην εκτίθετε ποτέ το χειριστήριο εξ αποστάσεως στο ηλιακό φώς. Αυτό μπορεί να έχει σαν αποτέλεσμα λανθασμένες μετρήσεις της θερμοκρασίας δωματίου.
 - Μην τοποθετείτε ποτέ εμπόδια γύρω από το κάτω δεξιό τμήμα το χειριστηρίου εξ αποστάσεως. Αυτό μπορεί να έχει σαν αποτέλεσμα λανθασμένες μετρήσεις της θερμοκρασίας δωματίου.

- | | |
|---|-----------------------------------|
| ① Кнопка [Установить температуру] | ③ Кнопка [Режим] |
| ② Кнопка [Меню реле времени] | Кнопка [Назад] |
| Кнопка [Монитор/Установка] | ⑤ Кнопка [Вентиляционная решетка] |
| ④ Кнопка [Реле времени Вкл./Выкл.] | Кнопка [Режим эксплуатации] |
| Кнопка [Установить дату] | ⑦ Кнопка [Контроль лопасти] |
| ⑥ Кнопка [Скорость вентилятора] | |
| ⑧ Кнопка [Вентиляция] | |
| Кнопка [Режим работы] | |
| ⑨ Кнопка [Проверка/Очистка] | ⑩ Кнопка [Тестовый прогон] |
| ⑪ Кнопка [Фильтр] | ⑫ Кнопка [ВКЛ./ВЫКЛ.] |
| Кнопка [-] | |
| ⑬ Позиция встроенного датчика температуры помещения | |
| ⑭ Кнопка [Настройка времени] | |
- Никогда не подвергайте пульт дистанционного управления воздействию прямых солнечных лучей. Это может привести к неправильным замерам температуры в помещении.
 - Никогда не помещайте какое-либо препятствие перед нижней правой секцией пульта дистанционного управления. Это может привести к неправильному замерению температуры в помещении.

- | | |
|--|---|
| ① [Sıcaklık Ayarı] Düğmesi | ③ [Program Seçme] Düğmesi |
| ② [Oda Sıcaklığı Ayarı] Düğmesi | [Ger] Düğmesi |
| [Saat Ayarı] Düğmesi | ⑤ [Pancur] Düğmesi |
| ④ [Saatli/Süreklî Çalışma] Düğmesi | [Program] Düğmesi |
| [Gün Ayarı] Düğmesi | ⑦ [Hava Akımını Aşağı/Yukarı Yönlendirme] Düğmesi |
| ⑥ [Ventilatör Hızı Ayarlama] Düğmesi | |
| ⑧ [Havalandırma] Düğmesi | |
| [Program] Düğmesi | |
| ⑨ [Kontrol/Entegre] Düğmesi | ⑩ [Deneme Çalışması] Düğmesi |
| ⑪ [Filtre] Düğmesi | ⑫ [Açma/Kapama] Düğmesi |
| [-] Düğmesi | |
| ⑬ Entegre oda sıcaklığı sensörü konumu | |
| ⑭ [Saat Ayarı] Düğmesi | |
- Uzaktan kumanda ünitesini güneş ışığına maruz bırakmayın. Aksi takdirde oda sıcaklığının yanlış ölçülmesine neden olabilirsiniz.
 - Uzaktan kumanda ünitesinin sağ alt köşesinin önünü hiçbir şekilde kapatmayın. Aksi takdirde oda sıcaklığının yanlış ölçülmesine neden olabilirsiniz.

- | | |
|--------------|------------|
| ① [设置温度]按钮 | ③ [模式]按钮 |
| ② [定时器菜单]按钮 | [返回]按钮 |
| [监视器/设置]按钮 | ⑤ [风向]按钮 |
| ④ [定时器开/关]按钮 | [运行]按钮 |
| [设置日期]按钮 | ⑦ [叶片控制]按钮 |
| ⑥ [风扇速度]按钮 | |
| ⑧ [通风]按钮 | |
| [运行]按钮 | |
| ⑨ [校验/清除]按钮 | ⑩ [试运行]按钮 |
| ⑪ [滤网]按钮 | ⑫ [开/关]按钮 |
| [-]按钮 | |
| ⑬ 内置室温传感器位置 | ⑭ [设置时间]按钮 |
- 切勿将遥控器暴露在直射阳光下，否则可能会引起室温测量误差。
 - 切勿在遥控器右下方放置任何障碍物，否则可能会引起室温测量误差。

- | | |
|--|-------------------------------|
| ① Tlačítko [nastavení teploty] | ③ Tlačítko [režim] |
| ② Tlačítko [nabídka časovače] | Tlačítko [zpět] |
| Tlačítko [monitor/nastavení] | ⑤ Tlačítko [žaluziový větrák] |
| ④ Tlačítko [zapnutí/vypnutí časovače] | Tlačítko [režim provozu] |
| Tlačítko [nastavení dne] | ⑦ Tlačítko [ovládání lamel] |
| ⑥ Tlačítko [rychlost větráku] | |
| ⑧ Tlačítko [větrání] | |
| Tlačítko [režim provozu] | |
| ⑨ Tlačítko [kontrola/vymazat] | ⑩ Tlačítko [zkušební provoz] |
| ⑪ Tlačítko [filtr] | ⑫ Tlačítko [ON/OFF] |
| Tlačítko [-] | Tlačítko [nastavení teploty] |
| ⑬ Umístění zabudovaného snímače pokojové teploty | |
| ⑭ Tlačítko [Nastavení času] | |
- Nikdy dálkové ovládání nevystavujte přímému slunečnímu svítu. Mohlo by to způsobit chybné naměření pokojové teploty.
 - Neumísťujte kolem pravé spodní části dálkového ovládání žádné překážky. Mohlo by to způsobit chybné naměření pokojové teploty.

- | | |
|---|---------------------------------|
| ① Tlačidlo [Nastavenie teploty v miestnosti] | ③ Tlačidlo [Voľba činnosti] |
| ② Tlačidlo [Voľba časovača] | Tlačidlo [Späť] |
| Tlačidlo [Nastavenie monitora] | ⑤ Tlačidlo [Žalúziiový vetrák] |
| ④ Tlačidlo [Časovač zap./vyp.] | Tlačidlo [Ventilácia] |
| Tlačidlo [Nastaviť deň] | ⑦ Tlačidlo [Smer prúdu vzduchu] |
| ⑥ Tlačidlo [Rýchlosť ventilátora] | |
| ⑧ Tlačidlo [Ventilácia] | |
| Tlačidlo [Ventilácia] | |
| ⑨ Tlačidlo [Kontrolovať/Vymazať] | ⑩ Tlačidlo [Testovací chod] |
| ⑪ Tlačidlo [Filter] | ⑫ Tlačidlo [ON/OFF] |
| Tlačidlo [-] | |
| ⑬ Poloha zabudovaného snímača izbovej teploty | |
| ⑭ Tlačidlo [Nastavenie času] | |
- Diaľkový ovládač nikdy nevystavujte priamemu slnečnému žiareniu. V opačnom prípade bude chybné nameraná teplota v miestnosti.
 - Okolo pravej spodnej časti diaľkového ovládača nikdy nestavajte žiadne prekážky. V opačnom prípade bude chybné nameraná teplota v miestnosti.

- | | |
|---|-----------------------|
| ① [Set Temperature] gomb | ③ [Mode] gomb |
| ② [Timer Menu] gomb | [Back] gomb |
| [Monitor/Set] gomb | ⑤ [Louver] gomb |
| ④ [Timer On/Off] gomb | [Operation] gomb |
| [Set Day] gomb | ⑦ [Vane Control] gomb |
| ⑥ [Fan Speed] gomb | |
| ⑧ [Ventilation] gomb | |
| [Operation] gomb | |
| ⑨ [Check/Clear] gomb | ⑩ [Test Run] gomb |
| ⑪ [Filter] gomb | ⑫ [ON/OFF] gomb |
| [-] gomb | |
| ⑬ A beépített hőmérsékletérzékelő helye | |
| ⑭ [Idő beállítás] gomb | |
- A távirányító ne tegye ki közvetlen napfénynek, mert az a helyiség hőmérsékletének hibás mérését eredményezheti.
 - Ne helyezzen akadályt a távirányító jobboldali alsó részének környékére, mert az a helyiség hőmérsékletének hibás mérését eredményezheti.

- | | |
|--|-----------------------------------|
| ① Przycisk [Ustawianie temperatury] | ③ Przycisk [Tryb] |
| ② Przycisk [Menu programatora] | Przycisk [Wstecz] |
| Przycisk [Monitor/ustawianie] | ⑤ Przycisk [Żaluzje] |
| ④ Przycisk [Wł./Wył. programator] | Przycisk [Praca] |
| Przycisk [Ustawianie dnia] | ⑦ Przycisk [Sterowanie łopatkami] |
| ⑥ Przycisk [Prędkość wentylatora] | |
| ⑧ Przycisk [Wentylacja] | |
| Przycisk [Praca] | |
| ⑨ Przycisk [Sprawdzenie/kasowanie] | ⑩ Przycisk [Bieg próbny] |
| ⑪ Przycisk [Filtr] | ⑫ Przycisk [WŁ./WYŁ.] |
| Przycisk [-] | |
| ⑬ Położenie wbudowanego czujnika temperatury pomieszczenia | |
| ⑭ Przycisk [Ustawianie zegara] | |
- Nie wystawiaj pilota na bezpośrednie działanie promieni słonecznych. Może to spowodować nieprawidłowy pomiar temperatury pomieszczenia.
 - Nie zasłaniaj dolnej części pilota po prawej stronie. Może to spowodować nieprawidłowy pomiar temperatury pomieszczenia.

- ① Gumb [Nastavitev temperature]
 - ② Gumb [Meni časovnika]
Gumb [nadzor/nastavitev]
 - ④ Gumb [VKlop/izklop časovnika]
Gumb [Nastavitev dneva]
 - ⑥ Gumb [Hitrost ventilatorja]
 - ⑧ Gumb [Prezračevanje]
Gumb [Delovanje]
 - ⑨ Gumb [Preveri/briši]
 - ⑪ Gumb [Filter]
Gumb [-]
 - ⑬ Položaj vgrajenega tipala temperature prostora
 - ⑭ Gumb [Nastavitev časa]
 - ③ Gumb [Način]
Gumb [Nazaj]
 - ⑤ Gumb [Usmerjevalnik]
Gumb [Delovanje]
 - ⑦ Gumb [Vpihanje]
 - ⑩ Gumb [Preskusno delovanje]
 - ⑫ Gumb [VKLOP/IZKLOP]
- Daljinskega upravljalnika nikoli ne izpostavite neposredni sončni svetlobi. V tem primeru lahko pride do nepravilne meritve temperature prostora.
 - Okoli spodnjega desnega predela daljinskega upravljalnika nikoli ne pustite nobene ovire. V tem primeru lahko pride do nepravilne meritve temperature prostora.

- ① Knapp [ställ in temperatur]
 - ② Knapp [timermeny]
Knapp [övervaka/ställ in]
 - ④ Knapp [timer på/av]
Knapp [lägg in dag]
 - ⑥ Knapp [flåktvarvtal]
 - ⑧ Knapp [ventilation]
Knapp [drift]
 - ⑨ Knapp [kontrollera/töm]
 - ⑪ Knapp [filter]
Knapp [-]
 - ⑬ Den inbyggda rumstemperaturgivarens position
 - ⑭ Knapp [ställ in tid]
 - ③ Knapp [läge]
Knapp [bakåt]
 - ⑤ Knapp [galler]
Knapp [drift]
 - ⑦ Knapp [vingkontroll]
 - ⑩ Knapp [provkör]
 - ⑫ Knapp [PÅ/AV]
- Utsätt inte fjärrkontrollen för direkt solljus. Den rumstemperatur som mäts kan då bli felaktig.
 - Placera aldrig någonting nära den nedre högra delen av fjärrkontrollen. Den rumstemperatur som mäts kan då bli felaktig.

- ① Gumb [Namještanje temperature]
 - ② Gumb [Izbornik programatora]
Gumb [Monitor/odabir]
 - ④ Gumb [Ukl./isklj. programatora]
Gumb [Namještanje dana]
 - ⑥ Gumb [Brzina ventilatora]
 - ⑧ Gumb [Prozračivanje]
Gumb [Rad]
 - ⑨ Gumb [Provjera/brisanje]
 - ⑪ Gumb [Filter]
Gumb [-]
 - ⑬ Položaj ugrađenog senzora temperature u prostoriji
 - ⑭ Gumb [Namještanje vremena]
 - ③ Gumb [Način rada]
Gumb [Natrag]
 - ⑤ Gumb [Rešetka]
Gumb [Rad]
 - ⑦ Gumb [Strujanje zraka]
 - ⑩ Gumb [Probni rad]
 - ⑫ Gumb [Uključivanje/isključivanje]
- Ne izlažite daljinski regulator izravnoj sunčevoj svjetlosti. Inače postoji mogućnost da se temperatura prostorije pogrešno očita.
 - Ne postavljajte zapreke oko donjeg desnog dijela daljinskog regulatora. Inače postoji mogućnost da se temperatura prostorije pogrešno očita.

- ① Бутон [Set Temperature] (Настройка на температура)
 - ② Бутон [Timer Menu] (Меню на таймер)
Бутон [Monitor/Set] (Наблюдение/Настройка)
 - ④ Бутон [Timer On/Off] (Включване/Изключване на таймер)
Бутон [Set Day] (Настройка за ден)
 - ⑥ Бутон [Fan Speed] (Скорост на вентилатора)
 - ⑧ Бутон [Ventilation] (Вентилация)
Бутон [Operation] (Експлоатация)
 - ⑨ Бутон [Check/Clear] (Проверка/Изчистване)
 - ⑪ Бутон [Filter] (Филтър)
Бутон [-]
 - ⑬ Положение на вградения датчик за стайната температура
 - ⑭ Бутон [Set Time] (Настройка на време)
 - ③ Бутон [Mode] (Режим)
Бутон [Back] (Назад)
 - ⑤ Бутон [Louver] (Вентиляционна решетка)
Бутон [Operation] (Експлоатация)
 - ⑦ Бутон [Vane Control] (Управление на подкрилка)
 - ⑩ Бутон [Test Run] (Пробен режим)
 - ⑫ Бутон [ON/OFF] (ВКЛЮЧЕНО/ИЗКЛЮЧЕНО)
- Никога не излагайте дистанционния регулатор на директна слънчева светлина. Това може да доведе до грешно отчитане на стайната температура.
 - Никога не поставяйте препятствие около дясната долна част на дистанционния регулатор. Това може да доведе до грешно отчитане на стайната температура.

- ① Butonul [Reglare temperatură încăpere]
 - ② Butonul [Meniu temporizator]
Butonul [Monitorizare/reglare]
 - ④ Butonul [Temporizator Pornire/Oprire]
Butonul [Reglare zi]
 - ⑥ Butonul [Viteză ventilator]
 - ⑧ Butonul [Ventilare]
Butonul [Funcționare]
 - ⑨ Butonul [Verificare/anulare]
 - ⑪ Butonul [Filtru]
Butonul [-]
 - ⑬ Poziția senzorului de temperatură încorporat.
 - ⑭ Butonul [Reglare oră]
 - ③ Butonul [Mod]
Butonul [Înapoi]
 - ⑤ Butonul [Grilă de transfer]
Butonul [Funcționare]
 - ⑦ Butonul [Control sens de suflare sus/jos]
 - ⑩ Butonul [Test de funcționare]
 - ⑫ Butonul [ON/OFF]
- Nu expuneți telecomanda la acțiunea directă a soarelui. În caz contrar, temperatura măsurată în încăpere poate fi greșită.
 - Nu așezați nici un obstacol în jurul partea de jos, dreapta a telecomenzii. În caz contrar, temperatura măsurată în încăpere poate fi greșită.

(GB) Remote controller-Display
 (D) Fernbedienung-Anzeige
 (F) Affichage Commande à distance

(E) Controlador remoto-Indicador
 (I) Display dell'unità del comando a distanza
 (NL) Display afstandbediening
 (P) Visualização do controlo remoto

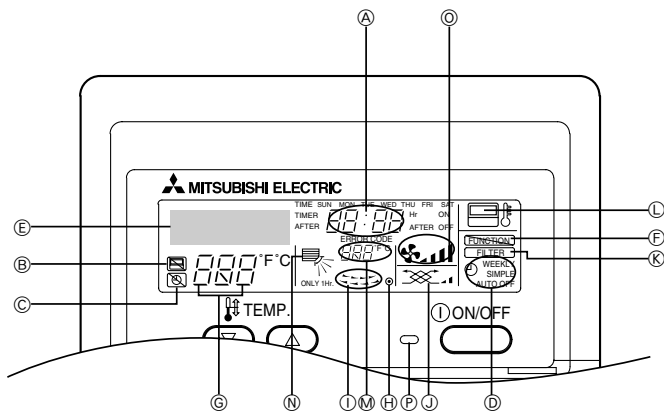

- (A) Current time/Timer time
 (B) Centralized control indicator
 (C) Timer OFF indicator
 (D) Timer mode indicator
 (E) Operation mode display: COOL, DRY, AUTO, FAN, HEAT
 (F) Function mode indicator
 (H) Power indicator
 (J) Ventilation
 (L) Sensor position
 (N) Vane setting
 (P) Operation lamp
 (G) Preset temperature
 (I) Louver
 (K) Filter sign
 (M) Room temperature
 (O) Fan speed

- (A) Aktuelle Uhrzeit/Timer-Zeit
 (B) Anzeige für Zentralsteuerung
 (C) Timer-OFF-Anzeige
 (D) Anzeige des Timer-Modus
 (E) Betriebsartenanzeige: COOL, DRY, AUTO, FAN, HEAT
 (F) Anzeige des Funktionsmodus
 (H) Netzanzeige
 (J) Ventilation
 (L) Sensorposition
 (N) Flügeleinrichtung
 (P) Betriebsanzeige
 (G) Voreingestellte Temperatur
 (I) Luftklappe
 (K) Filtersymbol
 (M) Raumtemperatur
 (O) Ventilatorgeschwindigkeit

- (A) Heure réelle/heure de la minuterie
 (B) Témoin de commande à distance centralisée
 (C) Témoin de minuterie OFF
 (D) Témoin de mode de minuterie
 (E) Affichage du mode de fonctionnement: COOL, DRY, AUTO, FAN, HEAT
 (REFROIDISSEMENT, DESHUMIDIFICATION, AUTO, VENTILATEUR, CHAUFFAGE)
 (F) Témoin de mode de fonctionnement
 (H) Témoin d'alimentation
 (J) Ventilation
 (L) Position du capteur
 (N) Réglage des ailettes
 (P) Témoin de fonctionnement
 (G) Température prédéfinie
 (I) Louvre
 (K) Signe du filtre
 (M) Température de la pièce
 (O) Vitesse du ventilateur

- (A) Hora actual/hora del temporizador
 (B) Indicador de control centralizado
 (C) Indicador de desconexión del temporizador
 (D) Indicador de modo del temporizador
 (E) Pantalla de modo de funcionamiento: REFRIGERACIÓN, DESHUMIDIFICACIÓN, MODO AUTOMÁTICO, VENTILADOR, CALEFACCIÓN
 (F) Indicador de modo de función
 (H) Indicador de encendido
 (J) Ventilación
 (L) Posición de sensor
 (N) Ajuste de deflectores
 (P) Lámpara de funcionamiento
 (G) Temperatura prefijada
 (I) Rejilla
 (K) Señalización de filtro
 (M) Temperatura de la habitación
 (O) Velocidad del ventilador

- (A) Ora corrente/Timer
 (B) Indicatore comando centralizzato
 (C) Indicatore Timer non attivato
 (D) Indicatore modalità Timer
 (E) Visualizzazione modalità di funzionamento: COOL, DRY, AUTO, FAN, HEAT
 (F) Indicatore modalità funzione
 (H) Indicatore alimentazione
 (J) Ventilazione
 (L) Posizione del sensore
 (N) Impostazione lamelle
 (P) Spia di funzionamento
 (G) Preimpostazione temperatura
 (I) Deflettore
 (K) Simbolo del filtro
 (M) Temperatura ambiente
 (O) Velocità di ventilazione

- (A) Huidige tijd/Timertijd
 (B) Indicatielampje voor centraal regelen
 (C) Indicatielampje timer UIT
 (D) Indicatielampje timermodus
 (E) Werkingsstand: KOELEN, DROGEN, AUTO, VENTILATOR, VERWARMEN
 (F) Indicatielampje functiemodus
 (H) Voedingsindicatielampje
 (J) Ventilatie
 (L) Plaats van sensor
 (N) Instelling ventilatorblad
 (P) Bedrijfslamp
 (G) Vooraf ingestelde temperatuur
 (I) Jaloezie
 (K) Filterteken
 (M) Kamertemperatuur
 (O) Ventilatorsnelheid

- (A) Hora actual/Hora do temporizador
 (B) Indicador de controlo centralizado
 (C) Indicador de temporizador OFF
 (D) Indicador de modo do temporizador
 (E) Visor do modo de funcionamento: REFRIGERAÇÃO, DESUMIDIFICAÇÃO, AUTO, VENTILADORA, AQUECIMENTO
 (F) Indicador do modo de funcionamento
 (H) Indicador de corrente
 (J) Ventilação
 (L) Posição do sensor
 (N) Regulação da palheta
 (P) Lâmpada de funcionamento
 (G) Temperatura predefinida
 (I) Aba
 (K) Sinal do filtro
 (M) Temperatura ambiente
 (O) Velocidade da ventoinha

GR Τηλεχειριστήριο-Επίδειξη
RU Дисплей контроллера ДУ
TR Uzaktan kumanda ünitesi-Göstergesi
中 遥控器-显示部分

CZ Displej dálkového ovládání
SV Displej diaľkového ovládača
HG Távirányító - Kijelző
PO Wyświetlacz pilota

- Α Τρεχούσα ώρα/Ωρα χρονοδιακοπτή
 Β Ενδειξη κεντρικού ελεγχού
 Γ Ενδειξη χρονοδιακοπτή OFF
 Δ Ενδειξη λειτουργίας χρονοδιακοπτή
 Ε Ενδειξη τρόπου λειτουργίας: COOL, DRY, AUTO, FAN, HEAT
 Σ Προκαθορισμένη θερμοκρασία
 Φ Ενδειξη τρόπου λειτουργίας
 Ξ Γρίλλιες
 Η Ενδειξη λειτουργίας
 Θ Σημα φίλτρου
 Ψ Εξαερισμός
 Κ Θερμοκρασία δωματίου
 Λ Θέση αισθητήρα
 Μ Κατάσταση ελέγχου σφαιμάτων
 Ν Ρυθμίστη πτερυγίου
 Π Φωτάκι λειτουργίας

- Α Aktuální čas/čas časovače
 Β Indikátor centrálního ovládání
 Γ Indikátor vypnutého časovače
 Δ Indikátor režimu časovače
 Ε Ζοράζενι πρσζννίηυ ρεζίμυ: CHLADIT, VYSOUŠET, AUTO, VĚTRÁK, VYHRÍVAT
 Φ Indikátor funkčního režimu
 Ξ Přednastavená teplota
 Η Indikátor napájení
 Ξ Žaluziový větrák
 Ψ Větrání
 Κ Značka filtru
 Λ Poloha snímače
 Μ Pokojová teplota
 Ν Nastavení lamel
 Π Rychlost větráku
 Π Kontrolka provozu

- Α Текущее время/таймер
 Β Индикатор централизованного контроля
 Γ Индикатор реле времени в положении ВЫКЛ.
 Δ Индикатор режима реле времени
 Ε Дисплеи режима эксплуатации: COOL (ΟΧΛΑΔΕΝΙΕ), DRY (ΣΥΣΗΑ), AUTO (ΑΒΤΟ), FAN (ΒΕΝΤΙΛΙΑΤΟΡ), HEAT (ΟΒΟΓΡΕΒ)
 Φ Индикатор режима функционирования
 Ξ Предварительно заданная температура
 Η Индикатор мощности
 Ξ Заслонка
 Ψ Вентиляция
 Κ Символ фильтра
 Λ Позиция датчика
 Μ Температура в помещении
 Ν Установка лопасти
 Π Скорость вентилятора
 Π Рабочая лампа

- Α Aktuálny čas/časovač
 Β Centrálné ovládanie
 Γ Časovač vyp.
 Δ Režim časovača
 Ε Ζοράζενι ρεζίμυ βεντιλατίε: CHLADENIE, SUCHÝ, AUTOMATICKÝ, VENTILÁTOR, OHRIEVANIE
 Φ Režim nastavenia funkcie
 Ξ Nastavenie teploty
 Η Indikátor napájania
 Ξ Žaluziový vetrák
 Ψ Ventilácia
 Κ Znak filtra
 Λ Poloha snímača
 Μ Teplota v miestnosti
 Ν Nastavenie prúdu vzduchu
 Π Rýchlosť ventilátora
 Π Kontrolka ventilácie

- Α Mevcut saat/Zamanlayıcı
 Β Merkezi kontrol altında
 Γ Zamanlayıcı KAPALI
 Δ Zamanlayıcı modu
 Ε Programlama modu: SOĞUTMA, KURUTMA, OTOMATİK, FAN, ISITMA
 Φ Fonksiyon ayarlamada modu
 Ξ İstenilen sıcaklık
 Η Elektrik AÇIK
 Ξ Pancur
 Ψ Havalandırma
 Κ Filtre işareti
 Λ Sensör konumu
 Μ Oda sıcaklığı
 Ν Hava akımı
 Π Ventilatör hızı
 Π Çalışma ışığı

- Α Pontos idő/Időzítő
 Β Központi vezérlés
 Γ Időzítő KI jelző
 Δ Időzítő üzemmód kijelző
 Ε Üzemmód kijelző: HŰTÉS, SZÁRÍTÁS, AUTOMATA, VENTILÁTOR, FŰTÉS
 Φ Funkciókijelző
 Ξ Hőmérséklet beállítása
 Η Bekapcsolási állapójelző
 Ξ Szellőzőzsalu
 Ψ Szellőztetés
 Κ Szűrő jelzés
 Λ Érzékelő pozíciója
 Μ Helyiség hőmérséklet
 Ν Forgólápat beállítása
 Π Ventilátor sebesség
 Π Üzemi lámpa

- Α 当前时间/定时器时间
 Β 中央控制指示器
 Γ 定时器关闭指示器
 Δ 定时器模式指示器
 Ε 运行模式显示: COOL (冷氣), DRY (除濕), AUTO (自动), FAN (風扇), HEAT (暖气)
 Φ 功能模式指示器
 Ξ 预设温度
 Η 电源指示器
 Ξ 风向
 Ψ 通风
 Κ 滤网标记
 Λ 传感器位置
 Μ 室温
 Ν 叶片设置
 Π 风扇转速
 Π 运行指示灯

- Α Aktualny czas/czas programatora
 Β Wskaźnik sterowania centralnego
 Γ Wskaźnik programator WYŁ.
 Δ Wskaźnik trybu programatora
 Ε Wyświetlacz trybu pracy: COOL (CHŁODZENIE), DRY (OSUSZANIE), AUTO (AUTOMATYCZNY), FAN (WENTYLATOR), HEAT (NAGRZEWANIE)
 Φ Wskaźnik trybu funkcji
 Ξ Ustawiona temperatura
 Η Wskaźnik zasilania
 Ξ Żaluzje
 Ψ Wentylacja
 Κ Wskaźnik filtra
 Λ Położenie czujnika
 Μ Temperatura pomieszczenia
 Ν Ustawienie łopatek
 Π Prędkość wentylatora
 Π Lampka pracy

SL V primeru vstopne odprtine spodaj
SW Fjärrkontrolldisplay
HR Zaslon daljinskog regulatora
BG Дисплей на дистанционния регулатор

RO Telecomanda – ecranul de afișare

- (A) Trenutni čas/časovnik
(B) Prikaz centralnega upravljanja
(C) Prikaz časovnik IZKLOP
(D) Prikaz načina časovnika
(E) Prikaz načina delovanja: HLAJENJE, SUŠENJE, SAMODEJNO, PREZRAČEVANJE, OGREVANJE
(F) Kazalnik funkcijskega načina
(G) Nastavljena temperatura
(H) Prikaz vklopa
(I) Usmerevalnik
(J) Prezračevanje
(K) Oznaka filtra
(L) Položaj tipala
(M) Temperatura prostora
(N) Nastavitev vpihovanja
(O) Hitrost ventilatorja
(P) Kontrolna lučka delovanja

- (A) Aktuell tid/timertid
(B) Central kontrollindikator
(C) Indikator för timer AV
(D) Timerlägesindikator
(E) Driftlägesdisplay: KYLNING, TORKNING, AUTO, FLÄKT, VÄRMNING
(F) Funktionslägesindikator
(G) Förinställd temperatur
(H) Strömindikator
(I) Galler
(J) Ventilation
(K) Filtertecken
(L) Givarläge
(M) Rumstemperatur
(N) Vinginställning
(O) Fläktvarvtal
(P) Driftlampa

- (A) Točno vrijeme/vrijeme programatora
(B) Pokazivač centralnog upravljanja
(C) Pokazivač isključenog programatora
(D) Pokazivač načina rada programatora
(E) Prikaz načina rada: COOL, DRY, AUTO, FAN, HEAT
(F) Pokazivač funkcije
(G) Namještena temperatura
(H) Pokazivač napajanja
(I) Rešetka
(J) Prozračivanje
(K) Oznaka filtra
(L) Položaj senzora
(M) Temperatura prostorije
(N) Namještanje strujanja zraka
(O) Brzina ventilatora
(P) Žaruljica rada

- (A) Реален час/Час на таймера
(B) Централизиран индикатор за управление
(C) Индикатор за изключен таймер
(D) Индикатор за режим на таймера
(E) Дисплей за работен режим: COOL, DRY, AUTO, FAN, HEAT
(F) Индикатор за режим на функция
(G) Предварително зададена температура
(H) Индикатор за захранване
(I) Вентилационна решетка
(J) Вентилация
(K) Обозначение за филтър
(L) Положение на датчика
(M) Стайна температура
(N) Настройка на подкрилка
(O) Скорост на вентилатора
(P) Лампа за експлоатация

- (A) Ora/temporizator
(B) Indicator comandă centralizată
(C) Indicator afișare oră
(D) Indicator mod afișare oră
(E) Afișare mod de funcționare: COOL, DRY, AUTO, FAN, HEAT
(F) Indicator mod de funcționare
(G) Temperatură prestabilită
(H) Indicator pornit/oprit
(I) Grilă de transfer
(J) Ventilare
(K) Simbol filtru
(L) Poziție senzor
(M) Temperatura încăperii
(N) Reglare sens de suflare sus/jos
(O) Viteză ventilator
(P) Lampă semnalizare funcționare

[Fig. A]

<PEFY-P-VMS1(L)-E>

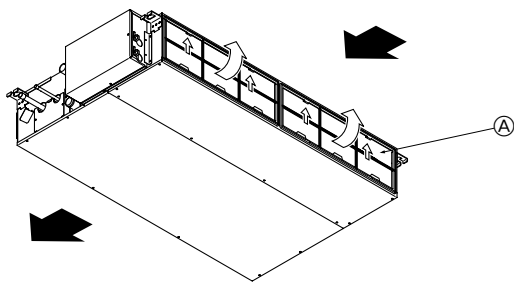

- | | |
|-----------|--------------------|
| Ⓐ: Filter | ➡ : Air Flow |
| Filter | Luftstrom |
| Filtre | Flux d'air |
| Filtro | Flujo de aire |
| Filtro | Flusso d'aria |
| Filter | Luchtstroomb |
| Filtro | Fluxo de Ar |
| Φίλτρο | Ροή αέρα |
| Фильтр | Воздушный поток |
| Filtre | Nava Akımı |
| 滤网 | 气流 |
| Filtr | Proudění vzduchu |
| Filter | Prúd vzduchu |
| Szűrő | Levegőáramlás |
| Filtr | Strumień powietrza |
| Filter | Tok zraka |
| Filter | Luftflöde |
| Filtar | Strujanje zraka |
| Филтър | Въздушен поток |
| Filtro | Flux de aer |

Contents

1. Safety precautions	9	3.4. Fan speed adjustment	11
1.1. Installation	9	3.5. Ventilation	11
1.2. During operation	9	3.6. Others	11
1.3. Disposing of the unit	10	4. The smart way to use	12
2. Names and functions of various parts	10	5. Caring for the machine	12
3. How to operate	10	6. Troubleshooting	13
3.1. ON/OFF	10	7. Installation, transferring works, and checking	14
3.2. Selecting operation	10	8. Specifications	14
3.3. Room temperature adjustment	11		

1. Safety precautions





- ▶ Before operating the unit, make sure you read all the “Safety precautions”.
- ▶ “Safety precautions” lists important points about safety. Please be sure to follow them.

Symbols used in the text

 **Warning:**
Describes precautions that should be observed to avoid the risk of injury or death to the user.

 **Caution:**
Describes precautions that should be observed to prevent damage to the unit.

Symbols used in the illustrations

-  : Indicates an action that must be avoided.
-  : Indicates that important instructions must be followed.
-  : Indicates a part which must be grounded.
-  : Indicates that caution should be taken with rotating parts. (This symbol is displayed on the main unit label.) <Color: yellow>
-  : Beware of electric shock. (This symbol is displayed on the main unit label.) <Color: yellow>

-  **Warning:**
Carefully read the labels affixed to the main unit.

1.1. Installation

- ▶ After you have read this manual, keep it and the Installation Manual in a safe place for easy reference whenever a question arises. If the unit is going to be operated by another person, make sure that this manual is given to him or her.

-  **Warning:**
 - Do not use refrigerant other than the type indicated in the manuals provided with the unit and on the nameplate.
 - Doing so may cause the unit or pipes to burst, or result in explosion or fire during use, during repair, or at the time of disposal of the unit.
 - It may also be in violation of applicable laws.
 - MITSUBISHI ELECTRIC CORPORATION cannot be held responsible for malfunctions or accidents resulting from the use of the wrong type of refrigerant.
 - The unit should not be installed by the user. Ask the dealer or an authorized company to install the unit. If the unit is installed improperly, water leakage, electric shock or fire may result.
 - Use only accessories authorized by Mitsubishi Electric and ask your dealer or an authorized company to install them. If accessories are installed improperly, water leakage, electric shock or fire may result.
 - The Installation Manual details the suggested installation method. Any structural alteration necessary for installation must comply with local building code requirements.
 - Never repair the unit or transfer it to another site by yourself. If repair is performed improperly, water leakage, electric shock or fire may result. If you need to have the unit repaired or moved, consult your dealer.
 - Keep the electric parts away from water (washing water) etc.
 - It might result in electric shock, catching fire or smoke.
Note1: When washing the Heat Exchanger and Drain Pan, ensure the Control Box, Motor and LEV remain dry, using a water proof covering.
Note2: Never drain the washing water for the Drain Pan and the Heat Exchanger using the Drain Pump. Drain separately.
 - The appliance is not intended for use by young children or infirm persons without supervision.
 - Young children should be supervised to ensure that they do not play with the appliance.
 - Do not use a leak detection additive.

1) Outdoor unit

-  **Warning:**
 - The outdoor unit must be installed on a stable, level surface, in a place where there is no accumulation of snow, leaves or rubbish.
 - Do not stand on, or place any items on the unit. You may fall down or the item may fall, causing injury.

 **Caution:**
The outdoor unit should be installed in a location where air and noise emitted by the unit will not disturb the neighbours.

2) Indoor unit

-  **Warning:**
The indoor unit should be securely installed. If the unit is loosely mounted, it may fall, causing injury.

3) Remote controller

-  **Warning:**
The remote controller should be installed in such a way that children cannot play with it.

4) Drain hose

-  **Caution:**
Make sure that the drain hose is installed so that drainage can go ahead smoothly. Incorrect installation may result in water leakage, causing damage to furniture.

5) Power line, fuse or circuit breaker

-  **Warning:**
 - Make sure that the unit is powered by a dedicated supply. Other appliances connected to the same supply could cause an overload.
 - Make sure that there is a main power switch.
 - Be sure to adhere to the unit's voltage and fuse or circuit breaker ratings. Never use a piece of wire or a fuse with a higher rating than the one specified.

6) Grounding

-  **Caution:**
 - The unit must be properly grounded. Never connect the grounding wire to a gas pipe, water pipe, lightning conductor or telephone grounding wire. If the unit is not grounded properly, electric shock may result.
 - Check frequently that the ground wire from the outdoor unit is properly connected to both the unit's ground terminal and the grounding electrode.

1.2. During operation

-  **Caution:**
 - Do not use any sharp object to push the buttons, as this may damage the remote controller.
 - Do not twist or tug on the remote controller cord as this may damage the remote controller and cause malfunction.
 - Never remove the upper case of the remote controller. It is dangerous to remove the upper case of the remote controller and touch the printed circuit boards inside. Doing so can result in fire and failure.
 - Never wipe the remote controller with benzene, thinner, chemical rags, etc. Doing so can result in discoloration and failure. To remove heavy stains, soak a cloth in neutral detergent mixed with water, wring it out thoroughly, wipe the stains off, and wipe again with a dry cloth.
 - Never block or cover the indoor or outdoor unit's intakes or outlets. Tall items of furniture underneath the indoor unit, or bulky items such as large boxes placed close to the outdoor unit will reduce the unit's efficiency.

Warning:

- Do not splash water over the unit and do not touch the unit with wet hands. An electric shock may result.
- Do not spray combustible gas close to the unit. Fire may result.
- Do not place a gas heater or any other open-flame appliance where it will be exposed to the air discharged from the unit. Incomplete combustion may result.

Warning:

- Do not remove the front panel or the fan guard from the outdoor unit when it is running. You could be injured if you touch rotating, hot or high-voltage parts.
- Never insert fingers, sticks etc. into the intakes or outlets, otherwise injury may result, since the fan inside the unit rotates at high speed. Exercise particular care when children are present.
- If you detect odd smells, stop using the unit, turn off the power switch and consult your dealer. Otherwise, a breakdown, electric shock or fire may result.
- When you notice exceptionally abnormal noise or vibration, stop operation, turn off the power switch, and contact your dealer.
- Do not over-cool. The most suitable inside temperature is one that is within 5 °C of the outside temperature.
- Do not leave handicapped people or infants sitting or standing in the path of the airflow from the air-conditioner. This could cause health problems.

Caution:

- Do not direct the airflow at plants or caged pets.
- Ventilate the room frequently. If the unit is operated continuously in a closed room for a long period of time, the air will become stale.

2. Names and functions of various parts

Attachment and detachment of filter

[Fig. A] (P.8)

3. How to operate

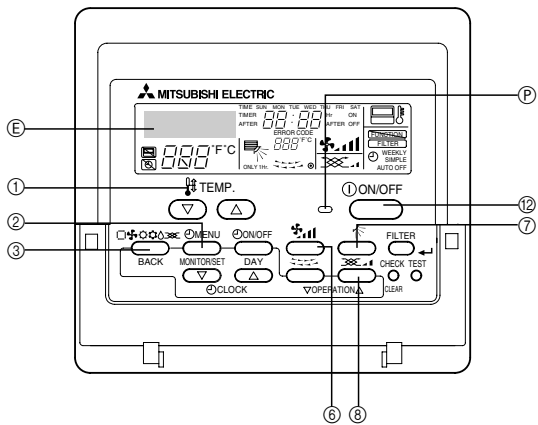

Before starting operation

- Start running after the "PLEASE WAIT" display has disappeared. The "PLEASE WAIT" display briefly appears on the room temperature display (max. 3 minutes) when the power is turned on and after a power failure. This does not indicate any failure of the air-conditioner.
- The choice of indoor unit operation mode is limited by the operation status of the outdoor unit to which a given indoor unit is connected. If an outdoor unit and some of the indoor units that are connected to the outdoor units are already operating in the cooling mode, for example, only the cooling mode is available for the rest of the units in the same group. If a different mode is requested, the symbol that corresponds to the requested mode will blink, notifying the user that the mode is currently unavailable. The same is true for the dry and heating mode. This restriction, however, does not apply to the models that support a simultaneous cooling/heating function.
- The outdoor units stop when all the indoor units connected to the counterpart outdoor units stop.
- During heating operation, even if the indoor unit is set to operation while the outdoor unit is in defrosting operation, operation starts after the defrosting operation of the outdoor unit has ended.

In case of failure

Warning:

- Never remodel the air conditioner. Consult your dealer for any repair or service. Improper repair work can result in water leakage, electric shock, fire, etc.
- If the remote controller displays an error indication, the air conditioner does not run, or there is any abnormality, stop operation and contact your dealer. Leaving the unit as it is under such conditions can result in fire or failure.
- If the power breaker is frequently activated, get in touch with your dealer. Leaving it as it is can result in fire or failure.
- If the refrigeration gas blows out or leaks, stop the operation of the air conditioner, thoroughly ventilate the room, and contact your dealer. Leaving the unit as it is can result in accidents due to oxygen deficiency.

When the air conditioner is not to be used for a long time

- If the air conditioner is not to be used for a long time due to a seasonal change, etc., run it for 4 - 5 hours with the air blowing until the inside is completely dry. Failing to do so can result in the growth of unhygienic, unhealthy mold in scattered areas throughout the room.
- When it is not to be used for an extended time, keep the [power supply] turned OFF. If the power supply is kept on, several watts or several tens of watts will be wasted. Also, the accumulation of dust, etc., can result in fire.
- Keep the power switched ON for more than 12 hours before starting operation. Do not turn the power supply OFF during seasons of heavy use. Doing so can result in failure.

1.3. Disposing of the unit

Warning:

When you need to dispose of the unit, consult your dealer. If pipes are removed incorrectly, refrigerant (fluorocarbon gas) may blow out and come into contact with your skin, causing injury. Releasing refrigerant into the atmosphere also damages the environment.

Caution:

- In removing the filter, precautions must be taken to protect your eyes from dust. Also, if you have to climb up on a stool to do the job, be careful not to fall.
- Turn off the power supply when the filter is changed.

3.1. ON/OFF

Start an operation

1. Press the ② [ON/OFF] button
 ② Operation lamp lights up and operation starts.

Stop an operation

1. Press the ② [ON/OFF] button again
 Operation lamp goes off and operation stops.
- Once the Buttons have been set, pressing of the [ON/OFF] Button only can repeat the same operation thereafter.
- During operation, the operation lamp above the [ON/OFF] button lights up.

Caution:

Even if the [ON/OFF] Button is pressed immediately after the operation is once stopped, operation is not restarted for about 3 minutes. This function protects the machine. It automatically starts operation after the lapse of approximately 3 minutes.

3.2. Selecting operation

When selecting operation

1. Press the ③ [Mode (Back)] Button
 Consecutive press of the selecting operation Button switches the operation over to ④ COOL, ⑤ DRY, ⑥ FAN, ⑦ AUTO, and ⑧ HEAT. For the contents of operation, check the display.

For cooling



Press the ③ [Mode (Back)] Button and bring up the "COOL" display.

For dry

Press the ③ [Mode (Back)] Button and bring up the "DRY" display.

- The indoor fan turns to the low-speed operation, disabling the change of fan speed.
- Dry operation cannot be carried out at room temperature of less than 18 °C.

For fan

Press the  [Mode (Back)] Button and bring up the “ FAN” display.

- The fan operation functions to circulate the air in the room.
- The temperature of the room cannot be set by fan operation.

Caution:

Never expose your body directly to cool air for a long time. Excessive exposure to cool air is bad for your health, and should therefore be avoided.

Dry operation

The dry is a microcomputer-controlled dehumidifying operation which controls excessive air-cooling according to the room temperature of your choice. (Not usable for heating.)

1. Until reaching room temperature of your choice
The compressor and indoor fan function is linked motion according to the change of the room temperature and automatically repeat ON/OFF.
2. When reaching room temperature of your choice
Both the compressor and indoor fan stop.
When stop continues for 10 minutes, the compressor and indoor fan are operated for 3 minutes to keep the humidity low.

For heating

Press the  [Mode (Back)] Button to bring up the “ HEAT” display.

Regarding displays during heating operation “DEFROST”

Displayed only during the defrosting operation.

“STAND BY”

Displayed from the start of heating operation until the moment warm air blows out.



Caution:

- **When the air-conditioner is used together with burners, thoroughly ventilate the area. Insufficient ventilation can result in accidents due to oxygen deficiency.**
- **Never place a burner at a place where it is exposed to the airflow from the air-conditioner.**
Doing so can result in imperfect combustion of the burner.
- **The microcomputer functions in the following cases: ***
- **Air does not blow out when heating starts. ***
 - To prevent any cool air from escaping, the indoor fan is gradually switched in sequence from faint airflow/weak airflow/set airflow according to the temperature rise of the blown out air. Wait a moment until the airflow comes out naturally.
- **The fan is not moving at the set speed. ***
 - In some models, the system switches over to faint airflow when the temperature of the room reaches the set temperature. In other cases, it stops to prevent any cool air from escaping during the defrosting operation.
- **Air flows out even if operation is stopped. ***
 - Approximately 1 minute after the stop of operation, the indoor fan sometimes rotates to eliminate extra heat generated by the electric heater, etc. The fan speed comes to low or high.

3.3. Room temperature adjustment

To change room temperature

Press the  [Set Temperature] Button and set the room temperature of your choice.

Pressing  or  once changes the setting by 1 °C.

If the pressing is continued, the setting continues to change by 1 °C.

- Indoor temperature can be set within the following range.
 - Cooling/dry :19 °C - 30 °C
 - Heating :17 °C - 28 °C
- Temperature cannot be set for the fan mode.
- * The range of room temperature display is 8 °C - 39 °C. Outside this range, the display flashes either 8 °C - 39 °C to inform you if the room temperature is lower or higher than the displayed temperature.

3.4. Fan speed adjustment

To change fan speed

Every time you press the  [Fan Speed] button once, it switches from the low-speed to high-speed settings successively.

In the electronics dry operation, the indoor fan automatically turns to low-speed operation. Switching of fan speed is impossible. (Only the display on the remote controller changes.)

- * Every time the fan speed adjustment button is pressed once, the fan speed is changed.

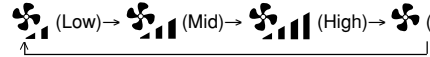

[PEFY-P-VMS series]

Fan speed : 3 stages

Display:  (Low) → (Mid) → (High) → (AUTO*)

- * This setting can be adjusted only with MA remote controller.

3.5. Ventilation

- The ventilation unit (OA processing unit or LOSSNAY) automatically goes into operation when the indoor unit that is interlocked with it goes into operation.
- If the  [Ventilation] button is pressed while the indoor unit is stopped, only the ventilator goes into operation.
- Press the  [Ventilation] button to change the fan speed.
- Depending on the models, the indoor unit fan goes into operation while the unit is in the ventilation mode.

3.6. Others



: Displayed when control is executed by a separately sold centralized control unit, etc.

STAND BY
DEFROST

: Displayed from the start of heating operation until the moment warm air blows out.

CHECK

: This displays indication when some abnormality occurs in the unit.

NOT AVAILABLE

: When a Button is pressed for any function which the indoor unit cannot perform, this display flashes concurrently with the display of that function.



: In the system in which the [Sensor] display is indicated as the “remote controller”, room temperature measurement is performed by the room temperature sensor built into the remote controller.

FILTER

: Displayed when it is time to clean the filter. Press the  [Filter (-)] Button twice, then the display is disappeared.

4. The smart way to use

Even minimal steps to care for your air conditioner can help make its use far more effective in terms of air-conditioning effect, electricity charges, etc.

Set the right room temperature

- In cooling operation, a temperature difference of about 5 °C between indoors and outdoors is optimum.
- If the room temperature is raised by 1 °C during air-cooling operation, about 10 % electric power can be saved.
- Excessive cooling is bad for health. It also results in the waste of electric power.

Clean the filter thoroughly

- If the screen of the air filter becomes clogged, the airflow and air-conditioning effect can be significantly reduced. Further, if the condition is left unattended, failure can result. It is particularly important to clean the filter at the beginning of the cooling and heating seasons. (When profuse dust and dirt have accumulated, clean the filter thoroughly.)

5. Caring for the machine

Always have filter maintenance performed by a service person.
Before care-taking, turn the power supply OFF.

Caution:

- Before you start cleaning, stop operation and turn OFF the power supply. Remember that the fan is rotating inside at high speed, posing a serious risk of injury.
- Indoor units are equipped with filters to remove the dust of sucked-in air. Clean the filters using the methods shown in the following sketches. (The standard filter should normally be cleaned once a week, and the long-life filter at the beginning of each season.)
- The life of the filter depends on where the unit is installed and how it is operated.

Prevent intrusion of heat during air-cooling

- To prevent the intrusion of heat during cooling operation, provide a curtain or a blind on the window to block out direct sunlight. Also, do not open the entrance or exit except in cases of dire necessity.

Carry out ventilation sometimes

- Since the air periodically gets dirty in a room that is kept closed for a long time, ventilation is sometimes necessary. When gas appliances are used together with the air conditioner, special precautions must be taken. If the "LOSSNAY" ventilation unit developed by our company is used, you can perform ventilation with less waste. For details on this unit, consult with your dealer.

How to clean

- Clear dust away lightly or clean it up with a vacuum cleaner. In the case of severe staining, wash the filter in lukewarm water mixed with dissolved neutral detergent or water, and then rinse off the detergent completely. After washing, dry it and fix it back into place.

Caution:

- Do not dry the filter by exposing it to direct sunlight or warming it using fire, etc. Doing so can result in the deformation of the filter.
- Washing it in hot water (more than 50 °C) can also result in deformation.

Caution:

Never pour water or flammable sprays onto the air conditioner. Cleaning using these methods can result in the failure of the air conditioner, electric shock, or fire.

6. Troubleshooting

Before you ask for repair service, check the following points:

State of Machine	Remote Controller	Cause	Troubleshooting
It does not run.	“●” display is not lit up. No display appears even when the [ON/OFF] button is pressed.	Power failure	Press the [ON/OFF] button after power restoration.
		The power supply is turned OFF.	Turn the power supply ON.
		The fuse in the power supply is gone.	Replace fuse.
		The earth leakage breaker is gone.	Put in the earth leakage breaker.
Air flows out but it does not cool enough or heat enough.	The liquid crystal display shows that it is in the state of operation.	Improper temperature adjustment	After checking the set temperature and inlet temperature on the liquid crystal display, refer to [Room temperature adjustment], and operate the adjustment button.
		The filter is filled with dust and dirt.	Clean up the filter. (Refer to [Caring for the machine].)
		There are some obstacles at the air inlet and outlet of the indoor and outdoor units.	Remove.
		Windows and doors are open.	Close.
Cool air or warm air does not come out.	The liquid crystal display shows that it is in operation.	The restart-preventing circuit is in operation for 3 minutes.	Wait for a while. (To protect the compressor, a 3-minute restart-preventing circuit is built into the indoor unit. Therefore, there are occasions sometimes when the compressor does not start running immediately. There are cases when it does not run for as long as 3 minutes.)
		Indoor unit operation was restarted during the heating and defrosting operation.	Wait for a while. (Heating operation starts after ending defrosting operation.)
It runs briefly, but soon stops.	The “check” and check code flashes on the liquid crystal display.	There are some obstacles at the air inlet and outlet of the indoor and outdoor units.	Rerun after removal
		The filter is filled with dust and dirt.	Rerun after cleaning the filter. (Refer to [Caring for the machine].)
The sound of the exhaust and rotation of the motor can still be heard after stop of running.	All lights are out except the powered display of “●”.	When other indoor units are engaged in cooling operation, the machine stops after running a drain-up mechanism for 3 minutes when air-cooling operation is stopped.	Wait for 3 minutes.
The sound of the exhaust and the rotation of the motor can be heard intermittently after stop of running.	All lights are out except the powered display of “●”.	When other indoor units are engaged in cooling operation, drained water is brought in. If the drain water is collected, the drain-up mechanism initiates a draining operation.	It soon stops. (If the noise occurs more than 2-3 times in an hour, ask for repair service.)
Warm air comes out intermittently when the thermostat is OFF or during fan operation.	The liquid crystal display shows that it is in the state of operation.	When other indoor units are engaged in heating operation, the control valves are opened and closed from time to time to maintain the stability of the system.	It soon stops. (If the room temperature rises uncomfortably high in a small room, stop operation.)

- If operation stops due to a power failure, the [restart-preventing circuit at power failure] operates and disables unit operation even after power restoration. In this case, press the [ON/OFF] button again and start operation.

If malfunctions persist after you have checked the above, turn the power supply OFF and contact your dealer with information about the product name, the nature of the malfunction, etc. If the display of “[check]” and (4 digit) check code flashes, tell the dealer contents of the display (check code). Never attempt to repair by yourself.

The following symptoms are not air conditioner failures:

- The air blown out from the air conditioner can sometimes give off odors. This is due to cigarette smoke contained in the air of the room, the smell of cosmetics, the walls, furniture, etc., absorbed in the air conditioner.
- A hissing noise can be heard immediately after the air conditioner is started or stopped. This is the sound of the refrigeration flowing inside the air conditioner. This is normal.
- The air conditioner sometimes snaps or clicks at the beginning or end of cooling/heating operation. This is the sound of friction on the front panel and other sections due to expansion and contraction caused by temperature change. This is normal.

7. Installation, transferring works, and checking

Regarding place for installation

Consult with your dealer for details on installation and transferring the installation.

Caution:

Never install the air conditioner where there is a risk of leakage of flammable gas.

If gas leaks and accumulates around the unit, fire can result.

Never install the air conditioner at the following place:

- where there is a lot of machine oil
- near the ocean and beach areas where there is salt air.
- where humidity is high
- where there are hot springs nearby
- where there is sulphurous gas
- where there is a high-frequency processing machinery (a high-frequency welder, etc.)
- where acid solution is frequently used
- where special sprays are frequently used
- Install the indoor unit horizontally. Otherwise, water leakage can result.
- Take sufficient measures against noise when installing the air conditioners at hospitals or communication-related businesses.

If the air conditioner is used in any of the above-mentioned environments, frequent operational failure can be expected. It is advisable to avoid these types of installation sites.

For further details, consult with your dealer.

Regarding electrical work

Caution:

- **The electrical work must be undertaken by a person who is qualified as an electrical engineer according to the [technical standard respecting electrical installation], [internal wiring rules], and the installation instruction manual with the absolute use of exclusive circuits. The use of other products with the power source can result in burnt-out breakers and fuses.**

- **Never connect the grounding wire to a gas pipe, water pipe, arrester, or telephone grounding wire. For details, consult with your dealer.**
- **In some types of installation sites, the installation of an earth leakage breaker is mandatory. For details, consult with your dealer.**

Regarding transfer of installation

- When removing and reinstalling the air conditioner when you enlarge your home, remodel, or move, consult with your dealer in advance to ascertain the cost of the professional engineering work required for transferring the installation.

Caution:

When moving or reinstalling the air conditioner, consult with your dealer. Defective installation can result in electric shock, fire, etc.

Regarding noise

- In installing work, choose a place that can fully bear the weight of the air conditioner, and where noise and vibration can be reduced.
- Choose a place where cool or warm air and noise from the outdoor air outlet of the air conditioner does not inconvenience the neighbors.
- If any alien object is placed near the outdoor air outlet of the air conditioner, decreased performance and increased noise can result. Avoid placing any obstacles adjacent to the air outlet.
- If the air conditioner produces any abnormal sound, consult with your dealer.

Maintenance and inspection

- If the air conditioner is used throughout several seasons, the insides can get dirty, reducing the performance.

Depending upon the conditions of usage, foul odors can be generated and drainage can deteriorate due to dust and dirt, etc.

8. Specifications

PEFY-P-VMS1(L)-E series

Item	Model	P15VMS1(L)-E	P20VMS1(L)-E	P25VMS1(L)-E	P32VMS1(L)-E	P40VMS1(L)-E	P50VMS1(L)-E	P63VMS1(L)-E	
Power source		~220-240V 50/60Hz							
Cooling capacity*1/Heating capacity*1	kW	1.7/1.9	2.2/2.5	2.8/3.2	3.6/4.0	4.5/5.0	5.6/6.3	7.1/8.0	
Dimension	Height	200	200	200	200	200	200	200	
	Width	700	700	700	700	900	900	1,100	
	Depth	700	700	700	700	700	700	700	
Net weight	kg	19 (18)	19 (18)	19 (18)	20 (19)	24 (23)	24 (23)	28 (27)	
Fan	Airflow rate (Low-Middle-High)	m ³ /min	5-6-7	5.5-6.5-8	5.5-7-9	6-8-10	8-9.5-11	9.5-11-13	12-14-16.5
	External static pressure*3	Pa	5/15/35/50	5/15/35/50	5/15/35/50	5/15/35/50	5/15/35/50	5/15/35/50	5/15/35/50
Noise level (Low-Middle-High)*3 *4	dB(A)	22-24-28	23-25-29	23-26-30	23-27-32	28-30-33	30-32-35	30-33-36	
Filter		Standard filter							

Notes: * Operation temperature of indoor unit.

Cooling mode: 15 °C WB - 24 °C WB

Heating mode: 15 °C DB - 27 °C DB

*1 Cooling/Heating capacity indicates the maximum value at operation under the following condition.

Cooling: Indoor: 27 °C DB/19 °C WB

Outdoor: 35 °C DB

Heating: Indoor: 20 °C DB

Outdoor: 7 °C DB/6 °C WB

*2 The figure in () indicates VMS1L.

*3 The external static pressure is set to 15 Pa at factory shipment.

*4 The operating noise is the data that was obtained in an anechoic room.

Inhalt

1. Sicherheitsvorkehrungen	15	3.4. Luftstromgeschwindigkeit	17
1.1. Einbau	15	3.5. Ventilation	17
1.2. Während des Betriebs	15	3.6. Sonstiges	17
1.3. Die Anlage entsorgen	16	4. Geschickte Verwendung	18
2. Namen und Funktionen der Teile	16	5. Pflege	18
3. Bedienung	16	6. Störungssuche	19
3.1. Betrieb, Halt	16	7. Installation, Verlagerung und Prüfung	20
3.2. Betriebsart-Umschaltung	17	8. Specifications	20
3.3. Regelung der Raumtemperatur	17		

1. Sicherheitsvorkehrungen

- ▶ Vor Inbetriebnahme der Anlage vergewissern, daß Sie alle Hinweise über "Sicherheitsvorkehrungen" gelesen haben.
- ▶ "Sicherheitsvorkehrungen" ist eine Liste von wichtigen, die Sicherheit betreffenden, Punkten. Sie sollten sie uneingeschränkt befolgen.

Im Text verwendete Symbole

⚠ Warnung:

Beschreibt Vorkehrungen, die beachtet werden sollten, damit Gefahren für Leib und Leben des Benutzers vermieden werden.

⚠ Vorsicht:

Beschreibt Vorkehrungen, die beachtet werden sollten, damit an der Anlage keine Schäden entstehen.

In den Abbildungen verwendete Symbole

○ : Beschreibt eine Handlung, die unterbleiben muß.

❗ : Zeigt an, daß wichtige Anweisungen zu befolgen sind.

⚡ : Verweist auf einen Teil der Anlage, der geerdet werden muß.

⚠ : Zeigt an, daß bei rotierenden Teilen Vorsicht geboten ist. (Dieses Symbol befindet sich als Aufkleber auf der Hauptanlage.) <Farbe: gelb>

⚠ : Elektrisierungsgefahr (Dieses symbol befindet sich als Aufkleber auf der Hauptanlage.) <Farbe: gelb>

⚠ Warnung:

Sorgfältig die auf der Hauptanlage aufgebrachten Aufschriften lesen.

1.1. Einbau

- ▶ Wenn Sie dieses Handbuch gelesen haben, verwahren Sie es zusammen mit dem Installationshandbuch an einem sicheren Ort, damit Sie problemlos nachschlagen können, wann immer Sie eine Frage haben. Wenn die Anlage von einer anderen Person bedient werden soll, vergewissern, daß sie dieses Handbuch erhält und liest.

⚠ Warnung:

- Verwenden Sie kein Kühlmittel eines Typs, welcher nicht in den mitgelieferten Anleitungen dieser Einheit oder auf der Namensplatte angegeben ist.
 - Anderenfalls kann dies während Reparaturarbeiten oder beim Entsorgen der Einheit zum Zerplatzen der Einheit oder der Leitungen, einer Explosion oder Brand führen.
 - Zudem kann dies gegen geltendes Recht verstoßen.
 - Die MITSUBISHI ELECTRIC CORPORATION übernimmt keine Haftung bei Fehlfunktionen oder Unfällen, die aufgrund der Verwendung eines falschen Kühlmitteltyps aufgetreten sind.
- Die Anlage sollte nicht vom Benutzer eingebaut werden. Bitten Sie Ihren Händler oder eine Vertragswerkstatt, die Anlage einzubauen. Wenn die Anlage unsachgemäß eingebaut wurde, kann Wasser auslaufen, können Stromschläge erfolgen, oder es kann Feuer ausbrechen.
- Verwenden Sie nur von Mitsubishi Electric genehmigtes Zubehör und wenden Sie sich wegen des Einbaus an Ihren Händler oder eine Vertragswerkstatt. Wenn Zubehörteile unsachgemäß eingebaut werden, kann Wasser auslaufen, können Stromschläge erfolgen oder es kann Feuer ausbrechen.
- In der Einbaubeschreibung sind die vorgeschlagenen Einbauverfahren detailliert aufgeführt. Alle baulichen Veränderungen, die beim Einbau gegebenenfalls notwendig sind, müssen den örtlichen Bauvorschriften entsprechen.
- Sie sollten die Anlage niemals eigenhändig reparieren oder an einen anderen Standort verbringen. Wenn die Reparatur unsachgemäß durchgeführt wird, kann Wasser auslaufen, können Stromschläge erfolgen oder es kann Feuer ausbrechen. Wenn die Anlage repariert oder an einen anderen Ort verlegt werden muß, wenden Sie sich an Ihren Händler.
- Halten Sie Elektroteile fern von Wasser (Waschwasser usw.).
- Dies kann zu elektrischem Schlag, Feuer oder Rauch führen.
- Hinweis 1: Stellen Sie beim Waschen von Wärmeaustauscher und Tauwasserschale durch Verwendung einer wasserdichten Abdeckung sicher, dass der Steuerkasten, der Motor und LEV trocken bleiben.
- Hinweis 2: Verwenden Sie niemals die Ablasspumpe, um Wasser aus der Tauwasserschale oder dem Wärmeaustauscher abzulassen. Lassen Sie immer separate ab.

- Das Gerät ist nicht für unbeaufsichtigte Verwendung durch junge Kinder oder gebrechliche Personen gedacht.
- Junge Kinder sollten beaufsichtigt werden, um sicherzustellen, dass sie nicht mit dem Gerät spielen.
- Kein Zusatzmittel für Leckentdeckung verwenden.

1) Außenanlage

⚠ Warnung:

- Die Außenanlage muß auf einem festen, waagerechten Untergrund an einem Platz angebracht werden, an dem sich weder Schnee, Blätter noch Abfälle ansammeln können.
- Nicht auf die Anlage stellen oder Gegenstände darauf ablegen. Sie selbst oder der Gegenstand können herunterfallen und Personenschäden verursachen.

⚠ Vorsicht:

Die Außenanlage sollte an einem Ort angebracht werden, an dem Nachbarn nicht durch austretende Luft und entstehende Geräusche gestört werden.

2) Innenanlage

⚠ Warnung:

Die Innenanlage sollte sicher befestigt werden. Wenn die Anlage nicht fest genug montiert wurde, kann sie herunterfallen und Personenschäden verursachen.

3) Fernbedienung

⚠ Warnung:

Die Fernbedienung sollte so angebracht werden, daß Kinder nicht damit spielen können.

4) Auslaufschlauch

⚠ Vorsicht:

Vergewissern, daß der Auslaufschlauch installiert ist, damit der Auslauf störungsfrei vor sich gehen kann. Falscher Einbau führt zu Wasseraustritt und kann Möbelschäden nach sich ziehen.

5) Stromanschluß, Sicherung oder Stromunterbrecher

⚠ Warnung:

- Dafür sorgen, daß das Gerät an einen dafür geeigneten Netzanschluß angeschlossen wird. Andere Geräte, die an den gleichen Netzanschluß angeschlossen sind, könnten eine Überlastung verursachen.
- Vergewissern, daß ein Hauptschalter vorhanden ist.
- Stellen Sie sicher, daß alle Angaben über Spannung, Sicherungen oder Stromunterbrechung beachtet werden. Als Sicherung niemals ein Stück Draht verwenden. Auch darf keine Sicherung einen höheren Wert als den angegebenen besitzen.

6) Erdung

⚠ Vorsicht:

- Die Anlage muß vorschriftsmäßig geerdet werden. Erdleitung niemals an ein Gas- oder Wasserrohr, eine Licht- oder Telefonerdleitung anschließen. Wenn die Anlage unsachgemäß geerdet wurde, können Stromschläge entstehen.
- Häufiger vergewissern, daß die Erdleitung der Außenanlage ordnungsgemäß an den Erdungsanschluß der Anlage selbst und an die Erdungselektrode angeschlossen ist.

1.2. Während des Betriebs

⚠ Vorsicht:

- Zum Drücken der Tasten keine scharfen Gegenstände benutzen, da dadurch die Fernbedienung beschädigt werden kann.

- Das Kabel der Fernbedienung niemals verdrehen oder daran ziehen, da dies zu Schäden an der Fernbedienung führt und Fehlfunktionen verursacht.
- Das obere Gehäuse der Fernbedienung nicht entfernen. Entfernen des oberen Gehäuses der Fernbedienung und Berühren der Schaltplatte usw. auf der Innenseite ist gefährlich und kann Feuer oder Störungen verursachen.
- Die Fernbedienung nicht mit Waschbenzin, Verdünnungsmittel, chemisch behandelten Reinigungstüchern usw. abwischen. Dies kann Verfärbung und Störungen verursachen. Bei starker Verschmutzung einen Lappen mit durch Wasser verdünntem neutralem Waschmittel anfeuchten, ihn gut auswringen, den Schmutz abwischen, und dann mit einem trockenen Lappen nachwischen.
- Die Ansaug- oder Austrittsöffnungen weder der Innen- noch der Außenanlage blockieren oder abdecken. Große Möbelstücke unterhalb der Innenanlage oder massige Gegenstände wie Kisten, die in der Nähe der Außenanlage abgestellt sind, beeinträchtigen die Leistungsfähigkeit der Anlage.

⚠️ Warnung:

- Kein Wasser über die Anlage spritzen und die Anlage auch nicht mit nassen Händen berühren. Dies kann zu Stromschlägen führen.
- Kein brennbares Gas in der Nähe der Anlage versprühen. Es kann Feuer ausbrechen.
- Keine Gasheizung oder sonstige Geräte mit offenen Flammen in Bereichen abstellen, an denen Luft aus der Anlage austritt. Unvollständige Verbrennung kann die Folge sein.

⚠️ Warnung:

- Wenn die Anlage läuft, nicht die Frontplatte oder den Gebläseschutz von der Außenanlage abnehmen. Sie könnten sich verletzen, wenn Sie drehende, heiße oder unter Hochspannung stehende Teile berühren.
- Niemals die Finger, Stöcke etc. in die Ansaug- oder Austrittsöffnungen stecken. Dies kann zu Verletzungen führen, da sich der Gebläseventilator im Inneren der Anlage mit hoher Geschwindigkeit dreht. In Gegenwart von Kindern besondere Vorsicht walten lassen.
- Wenn Sie merkwürdige Gerüche feststellen, sollten Sie die Anlage nicht mehr benutzen, den Strom abschalten und sich an Ihren Kundendienst wenden, da sonst schwere Defekte an der Anlage, ein Stromschlag oder ein Brand verursacht werden können.
- Wenn das Geräusch oder die Vibrationen anders als normal oder besonders stark sind, den Betrieb einstellen, den Hauptschalter ausschalten, und das Verkaufsgeschäft um Hilfe bitten.
- Nicht zu stark abkühlen. Die am besten geeignete Innentemperatur liegt im Bereich von 5 °C im Verhältnis zur Außentemperatur.
- Behinderte oder Kinder sollten nicht im Luftstrom der Klimaanlage sitzen oder stehen. Dies könnte Gesundheitsprobleme mit sich bringen.

2. Namen und Funktionen der Teile

Filterein- und ausbau

[Fig. A] (P.8)

3. Bedienung

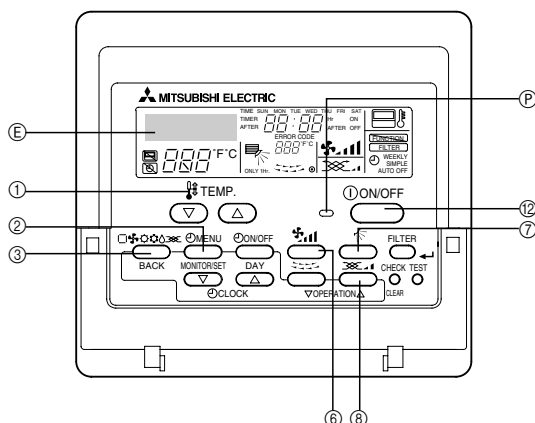

Vor dem Betrieb

- Starten Sie den Betrieb, nachdem die Anzeige "PLEASE WAIT" verschwunden ist. Die Anzeige "PLEASE WAIT" erscheint kurz in der Anzeige der Raumtemperatur (max. 3 Minuten), wenn das Gerät eingeschaltet wird oder nach einem Stromausfall. Dies zeigt keine Fehlfunktion der Klimaanlage an.

⚠️ Vorsicht:

- Den Luftstrom nicht auf Pflanzen oder Tiere in Käfigen lenken.
- Den Raum häufig lüften. Wenn die Anlage dauernd über einen längeren Zeitraum in einem geschlossenen Raum betrieben wird, wird die Luft muffig.

Bei Störungen

⚠️ Warnung:

- Bauen Sie niemals die Klimaanlage um. Wenden Sie sich für Reparatur oder Wartung an Ihren Händler. Unsachgemäße Reparaturarbeit kann Lecken von Wasser, elektrischen Schlag, Feuer usw. verursachen.
- Wenn die Fernbedienung einen Fehler anzeigt und Betrieb nicht möglich ist oder wenn eine Störung auftritt, so stellen Sie den Betrieb ein und wenden Sie sich an das Verkaufsgeschäft. Wenn keine Maßnahmen getroffen werden, kann es zu Feuer oder Beschädigung kommen.
- Wenn die Sicherung häufig ausgelöst wird, so wenden Sie sich an das Verkaufsgeschäft. Weiterverwendung in diesem Zustand kann zu Feuer oder Beschädigung führen.
- Wenn gasförmiges oder flüssiges Kühlmittel entweicht, die Klimaanlage abstellen, den Raum ausreichend lüften und das Verkaufsgeschäft benachrichtigen. Wenn dies vernachlässigt wird, kann es zu Sauerstoffmangel kommen.

Bei Abstellung für lange Zeit

- Wenn die Klimaanlage längere Zeit nicht verwendet werden soll, z.B. nach dem Ende der Kühlsaison, sie erst 4 bis 5 Stunden im Kühlbetrieb laufen lassen, um sie völlig auszutrocknen, da es sonst zu unhygienischer Schimmelbildung und Beeinträchtigung der Gesundheit kommen kann.
- Wenn die Klimaanlage lange Zeit nicht verwendet wird, den [Hauptschalter] ausschalten (OFF). Bei eingeschalteter Stromversorgung verbraucht das Gerät einige Watt bis einige 10 Watt. Außerdem kann sich Staub ansammeln und eine Feuergefährdung bilden.
- Die Stromversorgung mindestens 12 Stunden vor Wiederaufnahme des Betriebs einschalten. Während der Saison die Hauptstromversorgung nicht ausschalten, da dies Unfälle verursachen kann.

1.3. Die Anlage entsorgen

⚠️ Warnung:

Zum Entsorgen des Gerätes wenden Sie sich an Ihren Kundendienst. Wenn Rohrleitungen unsachgemäß abgenommen werden, kann Kühlmittel (Fluorkohlenstoffgas) austreten, mit Ihrer Haut in Berührung kommen und Verletzungen hervorrufen. Kühlgas in die Atmosphäre ablassen führt auch zu Umweltschäden.

⚠️ Vorsicht:

- Beim Entfernen des Filters darauf achten, daß kein Staub in die Augen gerät. Wenn eine Fußbank o.ä. verwendet wird, darauf achten, daß sie nicht umkippt.
- Beim Filterwechsel Netzstrom ausschalten.

- Die Auswahl der Betriebsart des Innengerätes ist beschränkt durch den Betriebszustand des Außengerätes, an dem ein bestimmtes Innengerät angeschlossen ist. Wenn zum Beispiel ein Außengerät und einige der an den Außengeräten angeschlossenen Innengeräte bereits im Kühlbetrieb arbeiten, steht für die weiteren Geräte in der gleichen Gruppe nur der Kühlbetrieb zur Auswahl. Wenn ein anderer Modus angefordert wird, blinkt das Symbol des entsprechenden Modus, um den Anwender zu informieren, dass der Modus nicht verfügbar ist. Das Gleiche gilt für Trocken- und Heizbetrieb. Diese Einschränkung gilt jedoch nicht für Modelle, die gleichzeitigen Kühl-/Heizbetrieb erlauben.
- Die Außeneinheit hält an, wenn alle an sie angeschlossenen Inneneinheiten angehalten sind.
- Wenn bei Heizbetrieb die Außeneinheit in Entfrostsungsbetrieb ist und die Inneneinheit eingeschaltet wird, so wird der Betrieb erst begonnen, wenn die Außeneinheit den Entfrostsungsbetrieb abgeschlossen hat.

3.1. Betrieb, Halt

Beginn des Betriebs

1. Die **12** Betrieb-/Stop-Taste drücken
Die **P** betriebslampe leuchtet auf und der Betrieb beginnt.

Beendigung des Betriebs

1. Die **12** Betrieb-/Stop-Taste erneut drücken
Die Betriebslampe geht aus und der Betrieb hört auf.

- Sobald die Tasten eingestellt wurden, bewirkt das Drücken der Taste [ON/OFF] ein wiederholtes Einschalten der gleichen Betriebsart.
- Während Betrieb leuchtet die Betriebslampe über der Taste [ON/OFF] auf.

⚠ Vorsicht:

Auch dann, wenn die [ON/OFF]-Taste sofort nach dem Stoppen der Funktion gedrückt wird, wird der Betrieb 3 Minuten lang nicht erneut gestartet. Der Betrieb beginnt automatisch nach etwa drei Minuten.

3.2. Betriebsart-Umschaltung

Betriebsart

1. Drücken Sie die Taste ③ [Mode (Back)]

Mit jedem Druck auf die Taste zur Auswahl der Betriebsart wird der Betriebsmodus in der Reihenfolge ③ "COOL", "△ DRY", "FAN", ("□ AUTO"), und ("HEAT") umgeschaltet. Für die Betriebsart beachten Sie das Display.

Kühlbetrieb

Drücken Sie die Taste ③ [Mode (Back)], so dass wieder die Anzeige "COOL" erscheint.

Zum Lufttrocknen

Drücken Sie die Taste ③ [Mode (Back)], so dass die Anzeige "△ DRY" erscheint.

- Der Ventilator der Inneneinheit wird auf niedrige Geschwindigkeit geschaltet und die Luftstromgeschwindigkeit kann nicht umgeschaltet werden.
- Bei einer Raumtemperatur von weniger als 18 °C kann das Lufttrocknen nicht ausgeführt werden.

Ventilation

Drücken Sie die Taste ③ [Mode (Back)], so dass die Anzeige "FAN" erscheint.

- Bei Ventilationsbetrieb wird die Raumluft zirkuliert.
- Bei Ventilationsbetrieb kann die Raumtemperatur nicht eingestellt werden.

⚠ Vorsicht:

Darauf achten, nicht zu lange den Körper direkt einem kalten Luftstrom aussetzen, um Unterkühlung zu vermeiden.

Lufttrocknen

Beim Lufttrocknen handelt es sich um eine mikrocomputergesteuerte Entfeuchtung der Luft, die übermäßige Luftkühlung gemäß der von Ihnen gewählten Raumtemperatur regelt. (Bei Heizen ist Verwendung nicht möglich.)

1. Bis zum Erreichen der gewünschten Temperatur laufen der Kompressor und der Ventilator der Inneneinheit, und ON (Betrieb) und OFF (Halt) werden automatisch wiederholt.
2. Wenn die gewünschte Raumtemperatur erreicht worden ist, werden Kompressor und Ventilator angehalten.
Nach Halt für 10 Minuten werden der Kompressor und der Ventilator der Inneneinheit 3 Minuten lang betrieben, um die Luftfeuchtigkeit gering zu halten.

Heizbetrieb

Drücken Sie die Taste ③ [Mode (Back)], so dass die Anzeige "HEAT" erscheint.

Anzeige während Heizbetrieb "DEFROST"

Anzeige erfolgt nur während Entfrostsbetrieb.

"STAND BY"

Anzeige erfolgt von Beginn des Heizbetriebs bis zum Ausblasen von warmer Luft.

⚠ Vorsicht:

- Bei Betrieb zusammen mit Verbrennungsgeräten häufig lüften, da es sonst zu Sauerstoffmangel kommen kann.
- Keine Verbrennungsgeräte im direkten Luftstrom aufstellen, da dies unvollständige Verbrennung verursachen kann.
- Der Mikrocomputer ist in den folgenden Fällen tätig.*
- Kein Luftstrom bei Beginn des Heizbetriebs*
 - Zum Vermeiden von Ausblasen kalter Luft wird die Geschwindigkeit des Ventilators der Inneneinheit entsprechend dem Anstieg der Lufttemperatur allmählich erhöht. Nach Warten für eine kurze Zeit wird Luft ausgeblasen.
- Die Geschwindigkeit des Luftstroms entspricht nicht der Einstellung.*
 - Je nach dem Modell wird der Luftstrom nach Erreichen der eingestellten Temperatur stark gedrosselt und sehr schwach. Bei Entfrostsbetrieb wird der Luftstrom abgestellt, um Ausblasen kalter Luft zu vermeiden.
- Luft wird ausgeblasen, obwohl das Gerät abgestellt ist.*
 - Nach dem Abstellen kann der Ventilator der Inneneinheit noch etwa eine Minute lang laufen, um die Resthitze des elektrischen Heizers usw. zu beseitigen. Die Geschwindigkeit des Luftstroms wechselt zu hoch oder niedrig.

3.3. Regelung der Raumtemperatur

Ändern der Raumtemperatur

Drücken Sie die Taste ① [Set Temperature], und stellen Sie die gewünschte Raumtemperatur ein.

Durch Druck auf bzw. wird die Einstellung um 1 °C geändert. Bei fortgesetztem Druck auf die Tasten wird die Temperatur fortlaufend in Schritten von 1 °C geändert.

- Die Raumtemperatur kann im folgenden Bereich eingestellt werden.
 - Kühlen/Lufttrocknung : 19 – 30 °C
 - Heizen : 17 – 28 °C
- Im Lüftermodus (FAN) lässt sich keine Temperatur einstellen.
- * Der Anzeigebereich für die Raumtemperatur ist von 8 – 39 °C. Außerhalb dieses Bereich erfolgt blinkende Anzeige von 8 – 39 °C, um anzuzeigen, daß die Raumtemperatur niedriger bzw. höher als die angezeigte Temperatur ist.

3.4. Luftstromgeschwindigkeit

Ändern der Luftstromgeschwindigkeit

Mit jedem Druck auf die Taste ⑥ [Fan Speed] wird nach und nach von niedriger auf hohe Geschwindigkeit umgeschaltet.

Bei elektronischer Lufttrocknung wird der Ventilator der Inneneinheit automatisch auf schwachen Luftstrom geschaltet und Umschaltung ist nicht möglich (nur die Anzeige der Fernbedienung ändert sich).

- * Die Luftstromgeschwindigkeit ändert sich bei jedem Druck auf die Taste.

[PEFY-P-VMS-Serie]

Lüftergeschwindigkeit: 3 Stufen

Anzeige: (Niedrig) → (Mittel) → (Hoch) → (AUTO*)

- * Diese Einstellung kann nur mittels der MA-Fernbedienungseinheit gewählt werden.

3.5. Ventilation

- Die Ventilationseinheit (OA-Processing-Einheit oder LOSSNAY) geht automatisch in Betrieb, wenn das mit dieser verkoppelte Innengerät den Betrieb aufnimmt.
- Wenn die Taste ⑧ [Ventilation] gedrückt wird, während das Innengerät gestoppt ist, geht nur der Ventilator in Betrieb.
- Drücken Sie die Taste ⑧ [Ventilation], um die Lüftergeschwindigkeit zu ändern.
- Je nach Modell geht das Innengerät in Betrieb, wenn das Gerät im Ventilationsbetrieb ist.

3.6. Sonstiges



: Dies zeigt an, daß Steuerung durch einen optional erhältlichen Zentralregler o.ä. erfolgt.

STAND BY
DEFROST

: Diese Anzeige erfolgt von Beginn des Heizbetriebs bis zu Ausblasen von warmer Luft.

CHECK

: Diese Anzeige leuchtet auf, wenn eine Störung des Gerätes aufgetreten ist.

NOT AVAILABLE

: Wenn eine Taste für eine nicht vorhandene Funktion gedrückt wird, so leuchtet diese Anzeige zusammen mit der entsprechenden Funktionsanzeige auf.



: Wenn die [Sensor]-Anzeige "Fernbedienung" anzeigt, so wird die Raumtemperatur mit dem in der Fernbedienung eingebauten Sensor gemessen.

FILTER

: Diese Anzeige leuchtet auf, wenn der Filter ausgetauscht werden muß.
Die Taste ⑩ [Filter (-)] zweimal drücken, dann erlischt die Anzeige.

4. Geschickte Verwendung

Durch einfache Maßnahmen ist es möglich, die Heiz- bzw. Kühlwirkung zu verbessern und die Stromrechnung zu verringern.

Angemessene Raumtemperatur

- Bei Kühlbetrieb ist ein Unterschied von etwa 5 °C zwischen der Raumtemperatur und der Außentemperatur angemessen.
- Eine Erhöhung der Raumtemperatur um 1 °C spart etwa 10 % Strom (bei Kühlbetrieb).
- Zu starke Kühlung ist nicht gut für die Gesundheit und verbraucht unnötig Strom.

Den Filter regelmäßig reinigen

- Ein schmutziger Filter verringert den Luftstrom und die Heiz- bzw. Kühlwirkung. Längere Verwendung in diesem Zustand kann Störungen verursachen. Reinigen sollte besonders am Anfang der Heiz- und der Kühlsaison durchgeführt werden. (An besonders staubigen Orten öfter reinigen.)

5. Pflege

Die Wartung der Filter muß stets von Fachpersonal vorgenommen werden. Vor der Pflege unbedingt die Hauptstromversorgung ausschalten.

Vorsicht:

- Zur Reinigung muß unbedingt der Betrieb eingestellt und die Stromversorgung ausgeschaltet werden. Der Ventilator auf der Innenseite dreht sich mit hoher Geschwindigkeit und kann Verletzungen verursachen.
- Jede Inneneinheit hat Filter, um Staub aus der angesaugten Luft zu entfernen. Reinigen Sie die Filter unter Bezug auf die folgende Abbildung. Filter sollten normalerweise wöchentlich gereinigt werden, und Langzeitfilter sollten am Anfang der Saison usw. gereinigt werden.)
- Die Lebensdauer des Filters richtet sich nach den Bedingungen des Aufstellungsortes und der Art des jeweiligen Betriebs.

Bei Kühlbetrieb Eindringen von Wärme verringern

- Bei Kühlbetrieb können Vorhänge an direkter Sonneneinstrahlung ausgesetzten Fenstern das Eindringen von Wärme verringern. Türen und Fenster sollten nur geöffnet werden, wenn dies unbedingt nötig ist.

Ab und zu lüften

- Wenn ein Raum lange Zeit nicht gelüftet wird, so wird die Luft schmutzig, weshalb Lüften von Zeit zu Zeit erforderlich ist. Besondere Vorsicht ist erforderlich, wenn Gasgeräte verwendet werden. Durch Verwendung der LOSSNAY-Wärmeaustauscher unserer Firma kann Lüften mit geringen Verlusten durchgeführt werden. Wenden Sie sich für Einzelheiten bitte an ein Verkaufsgeschäft.

Reinigungsmethode

- Leicht abklopfen oder mit einem Staubsauger reinigen. Bei starker Verschmutzung in lauwarmem oder kaltem Wasser mit darin aufgelöstem neutralem Waschmittel waschen und dann das Waschmittel gut ausspülen. Nach dem Waschen den Filter trocknen und dann wieder wie ursprünglich anbringen.

Vorsicht:

- Den Filter nicht in direktem Sonnenlicht oder in der Nähe einer Wärmequelle trocknen, da er sich sonst verformen kann.
- Waschen mit heißem Wasser (50 °C oder mehr) kann auch Verformung verursachen.

Vorsicht:

Die Klimaanlage nicht mit Wasser bespritzen und kein brennbares Sprühmittel usw. in die Klimaanlage sprühen. Verwendung von Wasser oder brennbarem Sprühmittel kann Störungen, elektrischen Schlag oder Feuer verursachen.

6. Störungssuche

Bitte überprüfen Sie die folgenden Punkte, bevor Sie sich an den Kundendienst wenden.

Zustand der Klimaanlage	Fernbedienung	Ursache	Behebung
Kein Betrieb	Die Anzeige "●" leuchtet nicht. Die Anzeige erscheint auch nicht, wenn auf die Taste [ON/OFF] gedrückt wird.	Ausfall der Stromversorgung.	Nach Wiederherstellung der Stromversorgung die Taste [ON/OFF] drücken.
		Die Hauptstromversorgung ist nicht eingeschaltet(OFF).	Die Stromversorgung einschalten(ON).
		Die Sicherung der Hauptstromversorgung ist durchgebrannt.	Die Sicherung auswechseln.
		Das Erdschlußrelais ist ausgelöst worden.	Das Erdschlußrelais einschalten.
Luft wird ausgeblasen, aber es wird nicht gut gekühlt oder geheizt.	Die Flüssigkristallanzeige zeigt den Betriebszustand an.	Die Temperatureinstellung ist nicht angemessen.	Die Ansaugtemperatur und die eingestellte Temperatur auf der Flüssigkristallanzeige überprüfen und die Temperatur unter Bezug auf [Regelung der Raumtemperatur] einstellen.
		Der Filter ist durch Staub oder Schmutz verstopft.	Den Filter reinigen. (Siehe [Pflege].)
		Luftreinlaß und Luftauslaß von Innen- und Außeneinheit sind versperrt.	Die Hindernisse entfernen.
		Fenster und/oder Türen sind offen.	Die Fenster und Türen schließen.
Es wird keine kalte bzw. warme Luft ausgeblasen.	Die Flüssigkristallanzeige zeigt den Betriebszustand an.	Der Stromkreis zur Verhütung von Neustart innerhalb von 3 Minuten ist tätig.	Bitte einige Zeit warten. (Da die Außeneinheit zum Schutz des Kompressors einen Stromkreis enthält, der Neustart innerhalb von 3 Minuten verhindert, beginnt der Kompressor möglicherweise nicht sofort mit dem Betrieb. Maximal erfolgt 3 Minuten lang kein Betrieb.)
		Die Inneneinheit wurde während Heiz- und Entfrostsungsbetrieb erneut gestartet.	Bitte einige Zeit warten. (Heizbetrieb beginnt nach Beendigung des Entfrostsungsbetriebs.)
Der Betrieb wird nach kurzer Zeit wieder eingestellt.	"Inspektion" und ein Inspektionscode werden blinkend auf der Flüssigkristallanzeige angezeigt.	Luftreinlaß und Luftauslaß von Innen- und Außeneinheit sind versperrt.	Die Hindernisse entfernen und dann wieder mit dem Betrieb beginnen.
		Der Filter ist durch Staub oder Schmutz verstopft.	Den Filter reinigen und dann wieder mit dem Betrieb beginnen. (Siehe [Pflege].)
Nach Abstellen der Klimaanlage ist noch einige Zeit Ablaufen von Wasser und Laufen des Motors zu hören.	Nur die Anzeige "●" leuchtet.	Wenn die anderen Inneneinheiten in Kühlbetrieb sind, so wird der Ablaßmechanismus 3 Minuten lang laufen gelassen, wenn Kühlbetrieb beendet wird.	Bitte 3 Minuten warten.
Auch bei eingestelltem Betrieb sind Wasserablaß und Motorgeräusch von Zeit zu Zeit hörbar.	Nur die Anzeige "●" leuchtet.	Wenn andere Inneneinheiten in Kühlbetrieb sind, wird Ablaß erzeugt. Wenn sich Ablaß ansammelt, läuft der Ablaßmechanismus und läßt das Wasser ab.	Diese Erscheinung hört nach einiger Zeit auf. (Bitte den Kundendienst benachrichtigen, wenn dies 2 oder 3 mal in der Stunde erfolgt.)
Bei ausgeschaltetem Heizthermostat bzw. bei Ventilationsbetrieb wird ab (OFF) und zu warme Luft ausgeblasen.	Die Flüssigkristallanzeige zeigt den Betriebszustand an.	Wenn andere Inneneinheiten Heizbetrieb durchführen, wird zur Erhaltung der Systemstabilität das Steuerventil von Zeit zu Zeit geschaltet.	Diese Erscheinung hört nach einiger Zeit auf. (Wenn Anstieg der Temperatur in kleinen Räumen ein Problem darstellt, den Betrieb einstellen.)

- Wenn der Betrieb aufgrund eines Stromausfalls unterbrochen wird, tritt der [Startwiederholungsverhinderungs-Stromkreis bei Stromausfall] in Funktion und verhindert, daß das Gerät auch nach Wiederanliegen des Stroms den Betrieb (ON/OFF) wieder aufnimmt.

Wenn auch die obigen Maßnahmen die Störung nicht beheben, so schalten Sie bitte die Hauptstromversorgung der Klimaanlage aus (OFF) und wenden Sie sich mit dem Ausrüstungsnamen und einer Beschreibung des Störungszustands an das Geschäft, in dem Sie die Klimaanlage gekauft haben. Wenn die Flüssigkristallanzeige "[Inspektion]" und einen vierstelligen Inspektionscode angezeigt hat, sollte der Inspektionscode auch mitgeteilt werden. Auf keinen Fall selbst eine Reparatur versuchen.

In den folgenden Fällen handelt es sich nicht um eine Störung:

- Die aus der Klimaanlage ausgeblasene Luft kann einen Geruch haben. Der in der Raumluft enthaltene Geruch von Zigaretten, Kosmetika, Wänden, Möbeln usw. haftet in der Klimaanlage an und wird wieder ausgeblasen.
- Bei laufender oder angehaltener Klimaanlage kann das Geräusch von fließendem Kühlmittel zu hören sein. Dies ist normal.
- Nach Start oder Stop von Kühl- oder Heizbetrieb kann sich die Vorderplatte usw. Dies ist das Geräusch von Reibung an der Frontplatte und in anderen Bereichen, das durch die Ausdehnung und das Zusammenziehen aufgrund der Temperaturänderung entsteht. Dies ist normal.

7. Installation, Verlagerung und Prüfung

In bezug auf den Installierungsort

Bitte wenden Sie sich für Installation und Verlegung an das Verkaufsgeschäft oder einen Spezialisten.

Vorsicht:

Nicht an Orten installieren, an denen Lecken von brennbarem Gas zu befürchten ist.

Falls Gas entweichen und sich in der Nähe der Klimaanlage ansammeln sollte, so ist Entzündung zu befürchten.

Die Klimaanlage niemals an den folgenden Orten installieren:

- wo es eine Menge Maschinenöl gibt
- in Regionen nahe am Meer und am Strand, wo es salzhaltige Luft gibt.
- Orte mit hoher Luftfeuchtigkeit
- Thermalbäder
- wo Schwefelgas vorhanden ist
- Orte mit Hochfrequenzgeräten (Hochfrequenz-Schweißgeräte usw.)
- Orte mit häufiger Verwendung von sauren Lösungen
- Orte mit häufiger Verwendung besonderer Sprühmittel
- Die Inneneinheit muß unbedingt waagrecht installiert werden, da es sonst zu Lecken von Wasser usw. kommen kann.
- Bei Installation in Krankenhäusern, Kommunikationseinrichtungen usw. sind ausreichende Lärmschutzmaßnahmen zu treffen.

Wenn eine Klimaanlage an den obigen Plätzen oder an Orten mit besonderen Umgebungsbedingungen verwendet werden, so kann es in vielen Fällen zu Störungen kommen. Vermeiden Sie Verwendung an solchen Orten.

Wenden Sie sich für Einzelheiten an das Verkaufsgeschäft.

Über die elektrische Installation

Vorsicht:

- **Die elektrische Installation muß von einem qualifizierten Elektriker unter Bezug auf den [technischen Standard für Elektrogeräte], die [Vorschriften für Verdrahtung in Geräten] und die Installationsanweisung durchgeführt werden, und es muß ein eigener Stromkreis verwendet werden. Gemeinsame Verwendung mit anderen Elektrogeräten kann zu Durchbrennen der Sicherung bzw. Auslösen des Relais führen.**
- **Die Erdleitung nicht an ein Gasrohr, ein Wasserrohr, einen Blitzableiter oder die Erdleitung eines Telefons anschließen. Wenden Sie sich für Einzelheiten an das Verkaufsgeschäft.**
- **Je nach dem Aufstellungsort ist ein Erdschlußrelais erforderlich. Wenden Sie sich für Einzelheiten an das Verkaufsgeschäft.**

8. Specifications

Serie PEFY-P-VMS1(L)-E

Position	Modell	P15VMS1(L)-E	P20VMS1(L)-E	P25VMS1(L)-E	P32VMS1(L)-E	P40VMS1(L)-E	P50VMS1(L)-E	P63VMS1(L)-E	
Stromquelle		~220-240V 50/60Hz							
Kühlleistung*1/Heizleistung*1	kW	1,7/1,9	2,2/2,5	2,8/3,2	3,6/4,0	4,5/5,0	5,6/6,3	7,1/8,0	
Maße	Höhe	200	200	200	200	200	200	200	
	Breite	700	700	700	700	900	900	1.100	
	Tiefe	700	700	700	700	700	700	700	
Nettogewicht	kg	19 (18)	19 (18)	19 (18)	20 (19)	24 (23)	24 (23)	28 (27)	
Gebläse	Luftdurchflußrate (Schwach-Mittel-Stark)	m³/min	5-6-7	5,5-6,5-8	5,5-7-9	6-8-10	8-9,5-11	9,5-11-13	12-14-16,5
	Statischer Außendruck*3	Pa	5/15/35/50	5/15/35/50	5/15/35/50	5/15/35/50	5/15/35/50	5/15/35/50	5/15/35/50
Geräuschpegel (Schwach-Mittel-Stark)*3 *4	dB(A)	22-24-28	23-25-29	23-26-30	23-27-32	28-30-33	30-32-35	30-33-36	
Filter		Standardfilter							

Hinweis: * Betriebstemperatur des Innengerätes.

Kühlbetrieb: 15 °C FK – 24 °C FK

Heizbetrieb: 15 °C TK – 27 °C TK

*1 Kühl-/Heizleistung gibt den Maximalwert bei Betrieb unter folgenden Bedingungen an.

Kühlen: Innen: 27 °C TK/19 °C FK Außen: 35 °C TK

Heizen: Innen: 20 °C TK Außen: 7 °C TK/6 °C FK

*2 Die Zahl in () zeigt VMS1L an.

*3 Der statische Außendruck ist werksseitig auf 15 Pa eingestellt.

*4 Die Daten über Betriebsgeräusche wurden in einem echofreien Raum ermittelt.

Über Verlegung

- Wenn die Klimaanlage wegen Erweiterung, Umzug usw. verlegt werden soll, so erfordert dies einen qualifizierten Techniker und Bezahlung der Arbeitskosten. Wenden Sie sich bitte im voraus an das Verkaufsgeschäft.

Vorsicht:

Bitte wenden Sie sich für Verlegung der Klimaanlage an das Verkaufsgeschäft. Unfachmäßige Installation kann elektrischen Schlag, Feuer usw. verursachen.

Lärmschutzmaßnahmen

- Bei der Installation einen Ort auswählen, der das Gewicht der Klimaanlage ausreichend aushält und nicht die Schwingungen und Geräusche verstärkt.
- Die Außeneinheit so installieren, daß Nachbarn nicht durch die ausgeblasene warme bzw. kalte Luft und durch Geräusche belästigt werden.
- Wenn Gegenstände in der Nähe des Luftauslasses der Außeneinheit aufgestellt werden, so kann dies Abnahme der Leistung und Zunahme der Geräusche verursachen. Bitte keine Hindernisse in der Nähe des Luftauslasses aufstellen.
- Bitte wenden Sie sich bei ungewöhnlichen Geräuschen während des Betriebs an das Verkaufsgeschäft.

Wartungsinspektion

- Wenn die Klimaanlage mehrere Jahre lang verwendet wird, so kann es zu Verschmutzung der Innenseite und Abnahme der Leistungsfähigkeit führen.

Je nach dem Verwendungszustand kann es auch zu Auftreten von Geruch kommen, oder der Ablaß kann durch Staub usw. beeinträchtigt werden. Zusätzlich zur normalen Pflege empfehlen wir den Abschluß eines Wartungsinspektionsvertrags (gegen Bezahlung).

Table des matières

1. Consignes de sécurité	21	3.4. Réglage de la vitesse du ventilateur	23
1.1. Installation	21	3.5. Ventilation	23
1.2. Pendant le fonctionnement	21	3.6. Autres	24
1.3. Rangement de l'appareil	22	4. Comment utiliser le climatiseur intelligemment	24
2. Noms et fonctions des différents éléments	22	5. Entretien de l'appareil	24
3. Comment faire fonctionner le climatiseur	22	6. Guide de dépannage	25
3.1. ON/OFF (marche/arrêt)	23	7. Installation, travaux en cas de déplacement et vérifications	26
3.2. Sélection du mode de fonctionnement	23	8. Spécifications techniques	26
3.3. Réglage de la température de la pièce	23		

1. Consignes de sécurité

- ▶ **Avant de faire fonctionner le climatiseur, lire attentivement toutes les "consignes de sécurité".**
- ▶ **Les "consignes de sécurité" sont réparties en listes de points importants concernant la sécurité. Veiller à bien les respecter.**

Symboles utilisés dans le texte

Avertissement:

Décrit les précautions à suivre pour éviter tout risque de blessure ou de danger mortel pour l'utilisateur.

Précaution:

Décrit les précautions qui doivent être prises pour éviter d'endommager l'appareil.

Symboles utilisés dans les illustrations

 : Indique une action qui doit être évitée.

 : Indique que des instructions importantes doivent être prises en considération.

 : Indique un élément qui doit être mis à la terre.

 : Indique des précautions à prendre lors du maniement de pièces tournantes. (Ce symbole se trouve sur l'étiquette de l'appareil principal) <Couleur: jaune>

 : Danger d'électrocution (Ce symbole se trouve sur l'étiquette de l'appareil principal) <Couleur: jaune>

Avertissement:

Prendre soin de lire les étiquettes se trouvant sur l'appareil principal.

1.1. Installation

- ▶ Lorsque vous aurez lu le présent manuel, veuillez le conserver avec le manuel d'installation dans un endroit sûr afin de pouvoir le consulter ultérieurement, lorsqu'une question se pose. Si une autre personne va être chargée de faire fonctionner l'appareil, veiller à bien lui remettre le présent manuel.

Avertissement:

- **Utiliser uniquement un réfrigérant de type indiqué dans les manuels fournis avec l'unité et sur la plaque signalétique.**
 - Faute de quoi, l'unité ou la tuyauterie pourrait éclater, ou cela pourrait provoquer une explosion ou un incendie pendant l'utilisation, la réparation ou la mise au rebut de l'unité.
 - Cela pourrait également constituer une violation des lois applicables.
 - MITSUBISHI ELECTRIC CORPORATION ne peut être tenue responsable de tout dysfonctionnement ou accident résultant de l'utilisation du mauvais type de réfrigérant.
- **Cet appareil ne doit pas être installé par l'utilisateur. Demander au revendeur ou à une société agréée de l'installer. Si l'appareil n'est pas correctement installé il peut y avoir un risque de fuite d'eau, d'électrocution ou d'incendie.**
- **Utiliser uniquement les accessoires agréés par Mitsubishi Electric et demander à votre revendeur ou à une société agréée de les installer. Si les accessoires ne sont pas correctement installés, il peut y avoir un risque de fuite d'eau, d'électrocution ou d'incendie.**
- **Le manuel d'installation décrit en détails la méthode d'installation suggérée. Toute modification de structure nécessaire pour l'installation doit être conforme aux normes locales de l'édifice.**
- **Ne jamais réparer ou démanteler personnellement l'appareil. Si les réparations effectuées ne sont pas correctes, il peut y avoir un risque de fuite d'eau, d'électrocution ou d'incendie. En cas de panne ou de démantèlement de l'appareil, veuillez contacter votre revendeur.**
- **Maintenez les pièces électriques à l'écart de l'eau (eau de lavage) etc.**
- **Cela pourrait provoquer une électrocution, une inflammation ou de la fumée.**
 - Note 1: Au lavage de l'échangeur thermique et de la cuvette d'écoulement, assurez-vous que la boîte de commande, le moteur et le LEV restent secs en utilisant une couverture étanche.
 - Note 2: N'évacuez jamais l'eau de lavage pour la cuvette d'écoulement et l'échangeur thermique avec la pompe de drainage. Evacuez-la séparément.

- Ne pas permettre l'usage de cet appareil à des enfants en bas âge ou à des handicapés sans supervision.
- Toujours prendre toutes les précautions nécessaires pour éviter que des enfants en bas âge jouent avec cet appareil.
- N'utilisez pas d'additif de détection des fuites.

1) Appareil extérieur

Avertissement:

- L'appareil extérieur doit être installé sur une surface plane et stable, dans un endroit non sujet à l'accumulation de neige, de feuilles ou de débris.
- Ne pas marcher sur l'appareil ni y déposer des objets. La personne ou l'objet risqueraient de tomber et de se blesser ou de blesser quelqu'un.

Précaution:

L'appareil extérieur doit être placé dans un endroit où l'air et le bruit engendrés ne risquent pas de déranger les voisins.

2) Appareil intérieur

Avertissement:

L'appareil intérieur doit être correctement fixé car dans le cas contraire, il pourrait tomber et blesser quelqu'un.

3) Commande à distance

Avertissement:

La commande à distance doit être installée de telle sorte que les enfants ne puissent pas y avoir accès.

4) Tuyau d'évacuation

Précaution:

Assurez-vous que le tuyau d'évacuation est installé de telle façon à ce que l'évacuation se fasse sans problèmes. Si l'installation n'est pas faite correctement, il pourrait en résulter des fuites d'eau, ce qui endommagerait les meubles.

5) Ligne d'alimentation électrique, fusible, ou coupe-circuit

Avertissement:

- Vérifier si l'appareil est alimenté par un circuit réservé. La connexion d'autres appareils au même circuit pourrait provoquer une surcharge.
- S'assurer de la présence d'un interrupteur secteur principal.
- Veiller à toujours respecter la tension indiquée sur l'appareil ou le voltage du fusible ou du coupe-circuit. Ne jamais utiliser un morceau de câble ou un fusible d'un voltage supérieur à celui spécifié.

6) Mise à la terre

Précaution:

- L'appareil doit être correctement raccordé à la terre pour éviter tout risque d'électrocution. Ne jamais raccorder le câble de mise à la terre à un tuyau de gaz ou d'eau, à un paratonnerre ou à un câble de terre du téléphone.
- Vérifier régulièrement que le câble de terre de l'appareil extérieur est correctement raccordé à la borne de terre de l'appareil et à l'électrode de mise à la terre.

1.2. Pendant le fonctionnement

Précaution:

- Ne pas utiliser d'objet pointu pour enfoncer les boutons car cela risquerait d'endommager la commande à distance.
- Ne pas tordre le câble de la commande à distance ni tirer dessus car cela risquerait de l'endommager et de provoquer un mauvais fonctionnement.

- Ne jamais retirer la partie supérieure de la commande à distance car vous risqueriez de toucher les cartes de circuits imprimés qui se trouvent à l'intérieur et de provoquer un court-circuit ou une panne.
- Ne jamais essuyer la commande à distance avec du benzène, du thinner, des produits chimiques, etc. Vous risqueriez de la décolorer et de provoquer des pannes. Pour nettoyer les taches persistantes, tremper un chiffon dans un détergent neutre non abrasif dilué avec de l'eau, le tordre convenablement, essuyer les taches puis essuyer à nouveau avec un chiffon sec.
- Ne jamais obstruer les entrées et sorties des appareils extérieurs et intérieurs. Un mobilier élevé placé sous l'appareil intérieur ou des objets volumineux comme des grandes boîtes laissées à proximité de l'appareil extérieur vont en réduire l'efficacité.

⚠ Avertissement:

- Ne jamais éclabousser l'appareil ni le toucher avec des mains humides. Il pourrait en résulter un risque d'électrocution.
- Ne pas vaporiser de gaz inflammable à proximité de l'appareil sous risque d'incendie.
- Ne pas placer de chauffage au gaz ou tout autre appareil fonctionnant avec une flamme vive là où il serait exposé à l'échappement d'air du climatiseur. Cela risquerait de provoquer une mauvaise combustion.

⚠ Avertissement:

- Ne pas retirer la face avant ou la protection du ventilateur de l'appareil extérieur pendant son fonctionnement. Vous risqueriez de vous blesser si vous touchez les éléments rotatifs, les parties chaudes ou sous haute tension.
- Ne jamais mettre les doigts, des bâtons, etc. dans les entrées et sorties d'air sous risque de blessure car le ventilateur situé à l'intérieur de l'appareil tourne à grande vitesse. Faire tout particulièrement attention en présence d'enfants.
- Si vous sentez des odeurs étranges, arrêter l'appareil, le mettre hors tension et contacter le revendeur. Si vous ne procédez pas de cette façon, il pourrait y avoir risque de panne, d'électrocution ou d'incendie.
- Si vous remarquez des vibrations ou des bruits particulièrement anormaux, arrêter l'appareil, éteindre l'interrupteur et prendre contact avec le revendeur.
- Ne pas refroidir exagérément. La température intérieure idéale se situe sur une plage de 5 °C de différence par rapport à la température extérieure.
- Ne pas laisser des enfants ou des personnes handicapées assis ou debout sur le passage du flux d'air provenant du climatiseur. Cela pourrait provoquer des problèmes de santé.

⚠ Précaution:

- Ne pas diriger le flux d'air vers des plantes ou des animaux en cages.
- Aérer fréquemment la pièce. Si l'appareil fonctionne continuellement dans une pièce fermée pendant un long moment, l'air va devenir vicié.

2. Noms et fonctions des différents éléments

Fixation et démontage du filtre

[Fig. A] (P.8)

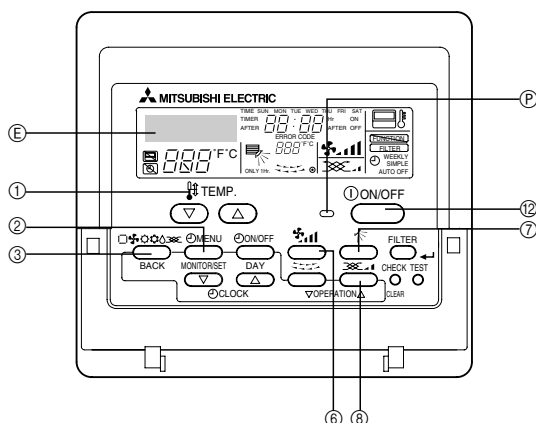

Avant la mise en marche

- Lancer le fonctionnement dès la disparition de l'affichage "PLEASE WAIT" (PATIENTER SVP). L'affichage "PLEASE WAIT" apparaît brièvement sur l'affichage

En cas de panne

⚠ Avertissement:

- Ne jamais tenter aucune réparation sur le climatiseur. Consulter votre revendeur pour toute réparation ou intervention technique. Une mauvaise réparation peut causer des fuites d'eau, une électrocution voire un incendie etc.
- Si la commande à distance affiche un code d'erreur, si le climatiseur ne fonctionne pas ou si vous détectez une anomalie quelconque, arrêter l'appareil et contacter le revendeur. Si l'appareil est laissé dans de telles conditions il risque de tomber en panne ou de provoquer un incendie.
- Si le coupe-circuits fonctionne fréquemment, prendre contact avec le revendeur. S'il n'est pas remédié à la situation, l'appareil risque de tomber en panne ou de provoquer un incendie.
- Si le gaz de réfrigérant fuit, arrêter le fonctionnement du climatiseur, aérer convenablement la pièce et prendre contact avec le revendeur. S'il n'est pas remédié à la situation, des accidents risquent de se produire suite à un manque d'oxygène.

Lorsque le climatiseur ne doit pas être utilisé pendant une certaine période

- Si le climatiseur ne doit pas être utilisé pendant une certaine période à cause d'un changement de climat, etc. le faire fonctionner pendant 4 à 5 heures avec la soufflerie d'air jusqu'à ce que l'intérieur soit complètement sec. Sinon de la moisissure non hygiénique et insalubre risque de se développer à des endroits divers.
- Lorsqu'il ne doit pas être utilisé pendant un certain temps, mettre l'alimentation hors tension (sur OFF). Si l'appareil est maintenu sous tension, vous risquez en effet de gaspiller plusieurs watts voire des dizaines de watts et l'accumulation de poussières, etc. pourrait être la cause de court-circuits.
- Allumer l'interrupteur d'alimentation au moins 12 heures avant le début de la mise en fonctionnement. Ne jamais couper l'alimentation pendant les périodes de forte utilisation sinon le climatiseur risque de tomber en panne.

1.3. Rangement de l'appareil

⚠ Avertissement:

Lorsque vous devez ranger l'appareil, veuillez consulter votre revendeur. Si les tuyaux ne sont pas correctement retirés, du produit réfrigérant (gaz fluorocarbonique) pourrait s'échapper et entrer en contact avec votre peau, causant ainsi des blessures. L'échappement de produit réfrigérant dans l'atmosphère pollue également l'environnement.

⚠ Précaution:

- Lors du retrait du filtre, protéger ses yeux de la poussière. De même, si vous devez monter sur une chaise pour effectuer le travail, faites attention de ne pas tomber.
- Mettre l'appareil hors tension avant de changer le filtre.

de température de la pièce (3 minutes maxi.) lors de la mise sous tension ou suite à une coupure d'électricité. Cela indique aucune panne du climatiseur.

- Le choix du mode de fonctionnement de l'appareil intérieur est défini par le statut de fonctionnement de l'appareil extérieur auquel un appareil intérieur donné est raccordé. Si l'appareil extérieur et certains des appareils intérieurs qui y sont raccordés fonctionnent déjà en mode de refroidissement par exemple, seul le mode de refroidissement sera disponible pour tous les autres appareils du même groupe. En cas de changement de mode, le symbole correspondant au mode requis clignotera pour indiquer à l'utilisateur que ce mode est momentanément indisponible. Les modes de déshumidification et de chauffage sont soumis aux mêmes règles de fonctionnement. Cette restriction, cependant, ne s'applique pas aux modèles qui intègrent une fonction de refroidissement/chauffage simultanée.
- Les appareils extérieurs s'arrêtent de fonctionner lorsque tous les appareils intérieurs raccordés à leurs équivalents extérieurs s'arrêtent.
- Pendant le fonctionnement comme chauffage, même si l'appareil intérieur est mis en fonctionnement pendant que l'appareil extérieur est en train de se dégivrer, la mise en fonctionnement ne se fera que lorsque l'opération de dégivrage de l'appareil extérieur est terminée.

3.1. ON/OFF (marche/arrêt)

Pour mettre l'appareil en fonctionnement

1. Appuyer sur la touche [ON/OFF]

Le  témoin de fonctionnement s'allume et l'appareil se met en marche.

Pour arrêter le fonctionnement

1. Réappuyer sur la touche [ON/OFF]

Le témoin de fonctionnement s'éteint et l'appareil s'arrête.

- Suite au réglage des touches, le fait d'appuyer sur la touche [ON/OFF] permet uniquement de répéter le même type de fonctionnement.
- Pendant le fonctionnement, le témoin de fonctionnement situé au-dessus de la touche [ON/OFF] reste allumé.





Précaution:

Même si la touche [ON/OFF] est enfoncée immédiatement après l'arrêt de l'appareil, celui-ci ne se remettra pas à fonctionner avant 3 minutes, ceci afin de protéger ses composants internes.



3.2. Sélection du mode de fonctionnement

Pour sélectionner le mode de fonctionnement souhaité



1. Appuyer sur la touche [Mode (Back)]

Une pression répétée sur la touche de sélection de fonctionnement permet de sélectionner successivement les modes  "COOL",  "DRY",  "FAN", ( "AUTO"), et ( "HEAT"). Pour connaître le mode de fonctionnement, contrôler l'affichage.

Pour le refroidissement



Appuyer sur la touche  [Mode (Back)] jusqu'à ce que l'affichage  "COOL" apparaisse.

Pour la déshumidification

Appuyer sur la touche  [Mode (Back)] jusqu'à ce que l'affichage  "DRY" apparaisse.

- Le ventilateur intérieur se met en mode de fonctionnement à basse vitesse, désactivant ainsi la fonction de modification de la vitesse du ventilateur.
- La déshumidification ne peut pas s'effectuer à une température ambiante de moins de 18 °C.

Pour le ventilateur

Appuyer sur la touche  [Mode (Back)] jusqu'à ce que l'affichage  "FAN" apparaisse.

- Le mode de ventilation sert à faire circuler l'air dans la pièce.
- Il n'est pas possible de programmer la température de la pièce par le seul fonctionnement du ventilateur.

Précaution:



Ne jamais s'exposer directement au souffle d'air froid pendant une période prolongée. Une trop longue exposition à de l'air froid nuit à la santé et doit dès lors être évitée.

Déshumidification

La déshumidification consiste en un assèchement de l'air commandé par un micro-ordinateur qui contrôle un refroidissement d'air excessif en vertu de la température de la pièce que vous avez choisie. (Ne peut pas servir en cas de chauffage.)

1. Avant d'atteindre la température de votre choix
Le fonctionnement du compresseur et du ventilateur intérieur est lié en vertu du changement de température de la pièce et de la répétition automatique marche/arrêt (ON/OFF).
2. Lorsque la température de votre choix est atteinte, le compresseur et le ventilateur intérieur s'arrêtent tous deux.
Si l'arrêt dure plus de 10 minutes, le compresseur et le ventilateur intérieur se remettent à fonctionner pendant 3 minutes pour maintenir un faible taux d'humidité.

Pour le chauffage

Appuyer sur la touche  [Mode (Back)] jusqu'à ce que l'affichage  "HEAT" apparaisse.

Un mot à propos des affichages pendant le fonctionnement comme chauffage "DEFROST"

S'affiche uniquement pendant l'opération de dégivrage.

"STAND BY"

S'affiche entre le début du fonctionnement comme chauffage et le moment où de l'air chaud est soufflé dans la pièce.



Précaution:

- Lorsque le climatiseur est utilisé avec des brûleurs, ventiler convenablement la pièce. Une ventilation insuffisante risque en effet de provoquer des accidents dus à un manque d'oxygène.
- Ne jamais placer un brûleur à un endroit où il est exposé à l'air soufflé par le climatiseur sinon, sa combustion sera irrégulière.
- Le micro-ordinateur fonctionne dans les cas suivants:*
 - L'air ne souffle pas lorsque le chauffage démarre.*
 - Pour éviter le souffle d'air froid, le ventilateur interne est progressivement allumé par étapes entre un très léger souffle/un léger souffle/la soufflerie programmée en fonction de l'augmentation de la température de l'air pulsé. Il faut attendre un moment avant que le ventilateur ne tourne comme indiqué.
- Le ventilateur ne tourne pas à la vitesse programmée*
 - Sur certains modèles, le système passe au très léger souffle d'air lorsque la température de la pièce atteint la température programmée. Dans d'autres circonstances, il s'arrête pour éviter le souffle d'air froid pendant l'opération de dégivrage.
- La soufflerie d'air fonctionne même lorsque l'appareil est arrêté.*
 - Environ une minute après l'arrêt de fonctionnement, le ventilateur interne tourne parfois pour éliminer un surcroît de chaleur généré par le chauffage électrique, etc. La vitesse de ventilation change de faible à élevée.

3.3. Réglage de la température de la pièce

Pour modifier la température de la pièce

Appuyer sur la touche  [Set Temperature] et régler la température de la pièce désirée.

Appuyer sur  ou  pour modifier le réglage de 1 °C.

Si vous appuyez de manière continue, le réglage continue de changer de 1 °C à la fois.

- La température intérieure peut être réglée dans les plages suivantes:

Refroidissement/déshumidification	: 19 – 30 °C
Chauffage	: 17 – 28 °C
- La température sélectionnée ne correspond pas au mode du ventilateur.
- * La plage d'affichage de température de la pièce s'étend de 8 – 39 °C. En dehors de cette plage, l'affichage clignote sur 8 – 39 °C pour vous informer que la température de la pièce est inférieure ou supérieure à celle affichée.

3.4. Réglage de la vitesse du ventilateur

Pour modifier la vitesse du ventilateur



A chaque pression sur la touche  [Fan Speed], la vitesse du ventilateur passe successivement de rapide à lente.

Lors de l'opération de déshumidification électronique, le ventilateur intérieur se met automatiquement sur faible vitesse et il est alors impossible de changer de vitesse. (Seul l'affichage de la commande à distance change.)

- * Chaque fois qu'on appuie une fois sur la touche de réglage, la vitesse du ventilateur change.



[PEFY-P-VMS series]

Vitesse du ventilateur : 3 sélections

Affichage :  (Faible) →  (Moyenne) →  (Grande) →  (AUTO*)

- * Ce réglage ne peut être modifié qu'avec la télécommande MA.

3.5. Ventilation

- L'unité de ventilation (unité de fonctionnement OA ou LOSSNAY) démarre automatiquement lorsque l'appareil intérieur auquel elle est raccordée démarre.
- Si on appuie sur la touche  [Ventilation] alors que l'appareil intérieur est à l'arrêt, seul le ventilateur démarre.
- Appuyer sur la touche  [Ventilation] pour modifier la vitesse du ventilateur.
- Selon les modèles, le ventilateur de l'appareil intérieur démarre lorsque l'appareil est en mode de ventilation.

3.6. Autres

	: S'affiche lorsque le contrôle s'effectue à partir d'un appareil de centralisation des commandes, etc., non fourni.
STAND BY DEFROST	: Apparaît entre la mise en marche et le moment où le climatiseur commence à souffler de l'air chaud.
CHECK	: Cet affichage indique des informations en cas d'anomalie au sein de l'appareil.
NOT AVAILABLE	: Lorsqu'une touche est enfoncée pour une fonction que l'appareil intérieur ne peut pas exécuter, cet affichage clignote en même temps que l'affichage de la fonction demandée.



: Dans le système où l'affichage de [capteur] indique "remote controller" (commande à distance), l'évaluation de la température ambiante se fait par le biais du capteur intégré dans la commande à distance.



: Apparaît quand le filtre doit être nettoyé. Appuyez deux fois sur la touche  [Filtre (-)] pour faire disparaître l'affichage.

4. Comment utiliser le climatiseur intelligemment

Même de petites opérations effectuées pour prendre soin de votre climatiseur peuvent le rendre plus efficace en termes d'effet de climatisation, de factures d'électricité, etc.

Régler une température adéquate pour la pièce

- En cas de refroidissement de l'air, l'idéal est une différence de température d'environ 5 °C entre l'intérieur et l'extérieur.
- Une augmentation de 1 °C de la température programmée pour la pièce pendant le fonctionnement du système de refroidissement de l'air permet d'épargner environ 10 % de la consommation électrique.
- Un refroidissement excessif nuit à la santé et signifie également un gaspillage de l'énergie électrique.

Nettoyer soigneusement le filtre

- Si l'écran du filtre à air est obstrué, le débit d'air et l'effet de refroidissement peuvent être fortement diminués. De plus, s'il n'est pas pris soin de l'obstruction, l'appareil risque de tomber en panne. Il est particulièrement important de bien nettoyer le filtre au début des saisons de chauffage et de refroidissement. (En cas d'accumulation de poussières et de saletés, nettoyer le filtre à fond.)

5. Entretien de l'appareil

Toujours demander à la personne responsable de la maintenance d'effectuer l'entretien du filtre.

Avant d'effectuer tout entretien, mettre le système hors tension (OFF).

Précaution:

- Avant de commencer le nettoyage, arrêter l'appareil et couper l'alimentation (OFF). Ne pas oublier que le ventilateur interne tourne à grande vitesse et peut être la cause de sérieuses blessures.
- Les appareils intérieurs sont équipés de filtres servant à extraire les poussières de l'air aspiré. Nettoyer les filtres selon les méthodes illustrées ci-après. (Les filtres normaux doivent en principe être nettoyés une fois par semaine alors que les filtres longue durée doivent l'être au début de chaque saison d'utilisation.)
- La durée de vie du filtre dépend du lieu d'installation de l'appareil et de son fonctionnement.

Eviter toute intrusion de chaleur pendant le refroidissement

- Pour éviter toute intrusion de chaleur pendant le fonctionnement du climatiseur, mettre un rideau ou une vénitienne à la fenêtre pour empêcher les rayons directs du soleil de pénétrer. De même, ne pas ouvrir inutilement la porte d'entrée ou de sortie.

Aérer occasionnellement la pièce

- Etant donné que l'air est régulièrement vicié lorsqu'une pièce reste fermée pendant un certain temps, il ne faut pas oublier d'aérer de temps à autre. Prendre également certaines précautions en cas d'utilisation d'appareils au gaz pendant le fonctionnement du climatiseur. Si vous utilisez l'appareil de ventilation "LOSSNAY" conçu par notre société, vous pouvez aérer la pièce en perdant moins d'énergie. Pour plus de détails sur cet appareil, veuillez contacter votre revendeur.

Comment nettoyer les filtres

- Brossez doucement la poussière ou nettoyez le filtre avec l'aspirateur. En cas de taches persistantes, lavez le filtre dans de l'eau tiède avec un détergent non abrasif ou dans de l'eau pure puis rincez convenablement toute trace de détergent. Après le lavage, séchez le filtre et le remettre en place.

Précaution:

- Ne pas laisser sécher le filtre sous les rayons directs du soleil ou en le réchauffant à la flamme, etc. car de trop fortes chaleurs risquent de le déformer.
- Le lavage du filtre dans de l'eau chaude (dont la température est supérieure à 50 °C) peut également provoquer une certaine déformation de celui-ci.

Précaution:

Ne jamais verser de l'eau ou vaporiser des produits inflammables dans le climatiseur car cela pourrait provoquer des pannes, un danger d'électrocution, voire un incendie.

6. Guide de dépannage

Avant de faire appel au service après-vente, veuillez vérifier les points suivants:

Etat de l'appareil	Commande à distance	Cause	Remède
L'appareil ne fonctionne pas.	Le témoin "●" ne s'allume pas. Aucun affichage n'apparaît même quand on appuie sur la touche [ON/OFF].	Panne de courant.	Appuyer sur la touche [ON/OFF] après la remise sous tension.
		L'alimentation est coupée (OFF).	Brancher l'alimentation (ON).
		Le fusible de la prise d'alimentation a sauté.	Remplacer le fusible.
		Le coupe-circuit de fuite à la terre s'est déclenché.	Remettre le coupe-circuit de fuite à la terre.
L'air souffle mais il ne refroidit ou ne réchauffe pas suffisamment.	L'affichage à cristaux liquides indique que l'appareil est en cours de fonctionnement.	Mauvais réglage de la température.	Après avoir vérifié le réglage de température et la température ambiante sur l'affichage à cristaux liquides, se reporter au paragraphe [Réglage de la température de la pièce] et utiliser la touche de réglage.
		Le filtre est encombré de poussières et de saletés.	Nettoyer le filtre. (se reporter [Entretien de l'appareil].)
		Des obstacles bloquent l'arrivée et la sortie d'air des appareils intérieurs et extérieurs.	Retirer les obstacles.
		Les fenêtres et les portes sont ouvertes.	Fermer les portes et fenêtres.
Pas de sortie d'air froid ou d'air chaud.	L'affichage à cristaux liquides indique que l'appareil est en cours de fonctionnement.	Le circuit empêchant la remise en marche trop rapide fonctionne pendant 3 minutes après l'arrêt.	Attendre un instant. (Pour protéger le compresseur, un circuit empêchant la remise en marche dans les 3 minutes est incorporé à l'appareil intérieur. C'est pourquoi, dans certains cas, le compresseur ne se met pas en marche immédiatement et il se peut qu'il ne fonctionne pas pendant 3 minutes.)
		L'appareil intérieur a été remis en fonctionnement pendant l'opération de chauffage et de dégivrage.	Attendre un instant. (L'opération de chauffage commence lorsque l'opération de dégivrage est terminée.)
Le climatiseur fonctionne pendant un bref instant puis s'arrête aussitôt.	Le code et la mention de vérification "check" clignotent sur l'affichage à cristaux liquides.	Des obstacles bloquent l'arrivée et la sortie d'air des appareils intérieurs et extérieurs.	Remettre en marche après le retrait des obstacles.
		Le filtre est encombré de poussières et de saletés.	Remettre en marche après le nettoyage du filtre (se reporter [Entretien de l'appareil].)
Le son de l'échappement et de la rotation du moteur est toujours audible après l'arrêt du climatiseur.	Tous les témoins sont éteints sauf le témoin de mise sous tension "●".	Lorsque d'autres appareils intérieurs sont programmés pour le refroidissement, l'appareil s'arrête après avoir fait fonctionner un mécanisme d'écoulement pendant 3 minutes.	Attendre 3 minutes.
Le son de l'échappement et de la rotation du moteur est toujours audible par intermittence après l'arrêt du climatiseur.	Tous les témoins sont éteints sauf le témoin de mise sous tension "●".	Lorsque d'autres appareils intérieurs sont programmés pour le refroidissement, l'eau d'écoulement est amenée à l'intérieur. Lorsque l'eau d'écoulement est rassemblée, le mécanisme d'écoulement entame l'opération de drainage.	Le bruit s'arrête rapidement. (S'il se reproduit à plus de 2 ou 3 reprises en une heure, appeler le service technique.)
De l'air chaud sort par intermittence lorsque le thermostat est coupé et pendant le fonctionnement du ventilateur.	L'affichage à cristaux liquides indique que l'appareil est en cours de fonctionnement.	Lorsque d'autres appareils intérieurs sont programmés pour le chauffage, les vannes de commandes s'ouvrent et se ferment de temps en temps pour maintenir la stabilité du système.	Le problème s'arrête rapidement. (Si la température monte à un niveau inconfortable dans une petite pièce, éteindre le climatiseur.)

- Si le fonctionnement s'arrête à cause d'une interruption de courant, la fonction [d'empêchement de redémarrage des circuits après une interruption de courant] s'active et empêche le fonctionnement de l'appareil même (la touche [ON/OFF] après le rétablissement de l'alimentation).

Si le mauvais fonctionnement persiste après avoir vérifié tous les points ci-dessus, mettre l'appareil hors tension (OFF) et contacter votre revendeur en lui donnant toutes les informations concernant le nom du produit, la nature du problème, etc. Si l'affichage de "[vérification]" et le code de vérification (à 4 chiffres) clignote, expliquer au revendeur le contenu de l'affichage (et lui donner le code de vérification). Ne jamais essayer d'effectuer les réparations vous-même.

Les symptômes suivants ne constituent pas des pannes provenant du climatiseur:

- L'air soufflé par le climatiseur peut parfois dégager certaines odeurs. Cela est dû notamment à la fumée de cigarettes contenue dans l'air de la pièce, aux odeurs de cosmétiques, des murs, des meubles, etc. absorbées par le climatiseur.
- Un bruit de sifflement peut être audible immédiatement après la mise en marche ou l'arrêt du climatiseur. Il s'agit du bruit du réfrigérant qui se répand à l'intérieur du climatiseur, cela n'a rien d'anormal.
- Le climatiseur émet parfois un bruit ou un dé clic au début ou à la fin de l'opération de refroidissement/de chauffage. Il s'agit du son de frottement sur le panneau avant et sur d'autres éléments suite à l'expansion et à la contraction provoquées par les changements de température. Cela n'a rien d'anormal.

7. Installation, travaux en cas de déplacement et vérifications

A propos de l'emplacement de l'installation

Veillez prendre contact avec votre revendeur pour les détails concernant l'installation et son déménagement.

Précaution:

Ne jamais installer le climatiseur dans un endroit sujet à des fuites de gaz inflammable.

Un incendie pourrait se déclarer suite à des fuites ou à une accumulation de gaz à proximité de l'appareil.

Ne jamais installer le climatiseur dans les endroits suivants:

- dans des endroits où on utilise beaucoup d'huile pour machines
- à proximité de l'océan et des zones balnéaires où l'air est salé.
- où le taux d'humidité est important
- à proximité de sources chaudes
- en présence de gaz sulfuriques
- en présence de machines fonctionnant à haute fréquence (soudeuse à haute-fréquence, etc.)
- où on utilise fréquemment des solutions acides
- où on vaporise régulièrement des produits spéciaux
- Installer l'appareil intérieur à l'horizontale sinon il risque d'y avoir des fuites d'eau.
- Prendre des mesures suffisantes contre les interférences en cas d'installation du climatiseur dans des hôpitaux ou dans des centres de communications.

Si le climatiseur doit servir dans un des milieux repris cidessus, il faut s'attendre à des pannes de fonctionnement fréquentes. Il est dès lors conseillé d'éviter de l'installer dans ce genre d'endroits.

Pour plus de détails, prendre contact avec votre revendeur.

A propos de l'installation électrique

Précaution:

- **Les travaux électriques doivent être menés à bien par des électriciens qualifiés, conformément aux normes à respecter "pour les installations électriques" et conformément aux explications données dans les manuels**

d'installation. Des circuits spéciaux doivent être utilisés. L'utilisation d'autres équipements sur la même source d'alimentation risque de faire sauter les coupe-circuits et les fusibles.

- **Ne jamais raccorder le câble de terre à une conduite de gaz, à une conduite d'eau, à un paratonnerre ou à un câble de terre téléphonique. Pour plus de détails, veuillez prendre contact avec votre revendeur.**
- **Dans certains types d'installations, l'introduction d'un coupe-circuit de fuite à la terre est obligatoire. Pour plus de détails à ce sujet, veuillez prendre contact avec votre revendeur.**

En ce qui concerne le déménagement de l'installation

- Pour retirer et réinstaller le climatiseur en cas de déménagement ou de réaménagement de votre habitation, veuillez prendre contact au préalable avec le revendeur pour une estimation du coût des travaux requis pour le déménagement de l'installation.

Précaution:

Lors du déménagement et de la réinstallation du climatiseur, veuillez prendre contact avec votre revendeur car une installation défectueuse peut être la cause d'électrocution, d'incendie, etc.

Faire également attention au bruit

- Lors des travaux d'installation, choisir un endroit capable de supporter entièrement le poids du climatiseur et où le bruit et les vibrations sont atténués.
- Choisir un emplacement où l'air froid ou chaud et le bruit causé par la sortie de l'air à l'extérieur n'incommodent pas les voisins.
- Si un corps étranger doit se trouver à proximité de la sortie d'air extérieure du climatiseur, son rendement risque de diminuer et il peut en résulter un bruit accru. Éviter de placer tout obstacle à proximité de la sortie d'air extérieure.
- En cas de bruit anormal provenant du climatiseur, contacter votre revendeur.

Vérification et maintenance

- Si le climatiseur est utilisé pendant plusieurs saisons, ses parties internes peuvent s'encrasser, ce qui en diminue le rendement.

En fonction des conditions d'utilisation, il peut générer de mauvaises odeurs et l'écoulement peut être perturbé par les poussières et la saleté, etc.

8. Spécifications techniques

Série PEFY-P-VMS1(L)-E

Elément	Modèle	P15VMS1(L)-E	P20VMS1(L)-E	P25VMS1(L)-E	P32VMS1(L)-E	P40VMS1(L)-E	P50VMS1(L)-E	P63VMS1(L)-E	
Alimentation		~220-240V 50/60Hz							
Capacité de refroidissement*1 / Capacité de chauffage*1	kW	1,7/1,9	2,2/2,5	2,8/3,2	3,6/4,0	4,5/5,0	5,6/6,3	7,1/8,0	
Dimensions	Hauteur	200	200	200	200	200	200	200	
	Largeur	700	700	700	700	900	900	1.100	
	Profondeur	700	700	700	700	700	700	700	
Poids net	kg	19 (18)	19 (18)	19 (18)	20 (19)	24 (23)	24 (23)	28 (27)	
Ventilateur	Débit d'air (Faible-Moyenne-Grande)	m³/min	5-6-7	5,5-6,5-8	5,5-7-9	6-8-10	8-9,5-11	9,5-11-13	12-14-16,5
	Niveau de bruit*3	Pa	5/15/35/50	5/15/35/50	5/15/35/50	5/15/35/50	5/15/35/50	5/15/35/50	5/15/35/50
Niveau de bruit (Faible-Moyenne-Grande)*3 *4	dB(A)	22-24-28	23-25-29	23-26-30	23-27-32	28-30-33	30-32-35	30-33-36	
Filtre		Filtre standard							

Remarque: * Température de fonctionnement de l'appareil intérieur.

Mode de refroidissement : 15 °C TH - 24 °C TH

Mode de chauffage : 15 °C TS - 27 °C TS

*1 La capacité de refroidissement/chauffage indique la valeur maximum en cas de fonctionnement dans les conditions suivantes.

Refroidissement: température intérieure: 27 °C TS/19 °C TH température extérieure: 35 °C TS

Chauffage: température intérieure: 20 °C TS température extérieure: 7 °C TS/6 °C TH

*2 Le chiffre entre () indique VMS1L.

*3 La pression statique externe est réglée sur 15 Pa à la sortie d'usine.

*4 Le bruit entendu durant le fonctionnement est dû aux informations obtenues dans une chambre sourde.

Índice

1. Medidas de seguridad	27	3.4. Ajuste de la velocidad del ventilador	29
1.1. Instalación	27	3.5. Ventilación	29
1.2. Durante el funcionamiento	27	3.6. Otros	30
1.3. Eliminación de la unidad	28	4. Consejos prácticos para usar el acondicionador	30
2. Nombres y funciones de los diversos componentes	28	5. Mantenimiento de la máquina	30
3. Cómo manejar la unidad	28	6. Solución de problemas	31
3.1. ON/OFF	29	7. Instalación, tareas de transferencia y verificación	32
3.2. Selección del modo de funcionamiento	29	8. Especificaciones	32
3.3. Ajuste de la temperatura de la habitación	29		

1. Medidas de seguridad

- ▶ **Antes de poner en marcha la unidad, lea detenidamente todas las “Medidas de seguridad”.**
- ▶ **En el apartado “Medidas de seguridad” se enumeran instrucciones importantes sobre seguridad. Cerciérese de que se cumplan.**

Símbolos utilizados en el texto

Advertencia:

Describe las medidas de seguridad que deben cumplirse para evitar el riesgo de lesiones o incluso de muerte del usuario.

Precaución:

Describe las precauciones que se deben tener para evitar daños en la unidad.

Símbolos utilizados en las ilustraciones

 : Indica una acción que debe evitarse.

 : Indica que deben seguirse unas instrucciones importantes.

 : Indica una pieza que debe estar conectada a tierra.

 : Indica que debe tenerse cuidado con las piezas giratorias. (Este símbolo aparece en la etiqueta de la unidad principal.) <Color: amarillo>

 : Tenga cuidado con las descargas eléctricas. (Este símbolo aparece en la etiqueta de la unidad principal.) <Color: amarillo>

Advertencia:

Lea atentamente las etiquetas adheridas a la unidad principal.

1.1. Instalación

- ▶ **Una vez leído este manual, consérvelo junto con el manual de instalación en un lugar seguro para poder consultarlo siempre que lo necesite. Si la unidad será utilizada por otra persona, cerciérese de que se le entregue este manual.**

Advertencia:

- **No utilice un refrigerante diferente del indicado en los manuales que se entregan con la unidad y en la placa de identificación.**
 - Si lo hace, la unidad o las tuberías podrían explotar, o producirse una explosión o incendio durante su uso, reparación o en el momento de la eliminación de la unidad.
 - También podría suponer un quebrantamiento de la normativa aplicable.
 - MITSUBISHI ELECTRIC CORPORATION no es responsable de cualquier anomalía o accidente derivantes del uso del tipo de refrigerante equivocado.
- **La unidad no debe ser instalada por el usuario. Pida a su distribuidor o a una empresa debidamente autorizada que se lo instale. La incorrecta instalación de la unidad puede dar lugar a goteo de agua, descarga eléctrica o fuego.**
- **Utilice sólo accesorios autorizados por Mitsubishi Electric y pida a su distribuidor o a una empresa autorizada que se los instale. La incorrecta instalación de los accesorios puede dar lugar a goteo de agua, descarga eléctrica o fuego.**
- **El Manual de Instalación detalla el método recomendado de instalación. Cualquier alteración estructural necesaria para la instalación deberá cumplir las normas locales de edificación y obra.**
- **No repare nunca la unidad ni la traslade a otro lugar usted mismo. La incorrecta realización de una reparación puede dar lugar a goteo de agua, descarga eléctrica o fuego. Si necesita reparar o trasladar la unidad, consulte a su distribuidor.**
- **Mantenga las partes eléctricas alejadas del agua (agua de lavado), etc.**
- **Eso puede dar como resultado descargas eléctricas, incendio o humo.**

Nota 1: Cuando lave el intercambiador de calor y el recipiente de drenaje, haga que la caja de control, el motor y el LEV permanezcan secos, mediante la utilización de una cubierta impermeable.

Nota 2: Nunca drene el agua de lavado del Recipiente de Drenaje y del Intercambiador de Calor usando la Bomba de Drenaje. Drénelos por separado.

- El equipo no fue diseñado para usar por niños pequeños o personas débiles sin vigilancia.
- Los niños pequeños deben ser vigilados constantemente para que no jueguen con el equipo.
- No utilice aditivo detector de fuga.

1) Unidad exterior

Advertencia:

- La unidad exterior debe instalarse sobre una superficie plana y estable, en un lugar en el que no haya acumulación de nieve, de hojas o de basura.
- No se suba encima ni coloque objetos sobre la unidad. Podría caer y hacerse daño y los objetos podrían caer causando lesiones.

Precaución:

La unidad exterior deberá instalarse en un lugar donde el aire y el ruido que produce la unidad no molesten a los vecinos.

2) Unidad interior

Advertencia:

La unidad interior se instalará de forma segura. Si la unidad se monta suelta, podría caer causando daño.

3) Controlador remoto

Advertencia:

El controlador remoto debe instalarse de forma que quede fuera del alcance de los niños.

4) Manguito de drenaje

Precaución:

Asegúrese de que el manguito de drenaje se instala de forma que en drenaje pueda fluir sin trabas. Una instalación incorrecta puede producir goteos que dañarían el mobiliario.

5) Toma de corriente, fusible o interruptor de corte

Advertencia:

- **Verifique que la unidad esté conectada mediante una línea dedicada. Otros aparatos conectados a la misma fuente de alimentación pueden provocar una sobrecarga.**
- **Asegúrese de que hay un interruptor principal de corriente.**
- **Asegúrese de que la corriente de red coincide con el voltaje de la unidad y del fusible o interruptor de corte. No instale nunca un fusible con capacidad mayor a la indicada.**

6) Conexión a tierra

Precaución:

- **La unidad debe estar correctamente conectada a tierra. No conecte nunca el cable de toma de tierra a una tubería de gas, de agua, conductor eléctrico o cable de tierra telefónico. Si la unidad no se conecta correctamente a tierra puede haber peligro de descarga eléctrica.**
- **Compruebe con frecuencia que el cable de tierra de la unidad exterior está correctamente conectado tanto al terminal de tierra de la unidad como a los electrodos de toma de tierra.**

1.2. Durante el funcionamiento

Precaución:

- **No utilice objetos puntiagudos para apretar los botones ya que podría dañarse el controlador remoto.**
- **No tire ni tire del cable del controlador remoto ya que podría dañar al controlador remoto y provocar un mal funcionamiento.**

- Nunca quite la cubierta superior del mando a distancia, porque dejaría al descubierto las placas de los circuitos impresos y si se tocan se puede estropear o provocar un incendio.
- Nunca limpie el mando a distancia con gasolina, disolvente u otros productos químicos, porque podría decolorarlo y provocar alguna avería. Para quitar las manchas más resistentes, moje un paño con un poco de detergente neutro disuelto en agua, escúrralo bien, quite las manchas y vuelva a pasar un paño bien seco.
- No bloquee ni cubra nunca las tomas y salidas de las unidades interior y exterior. La colocación de muebles altos cerca de la unidad interior o de objetos como cajas grandes cerca de la unidad exterior puede reducir el rendimiento de la unidad.

⚠ Advertencia:

- No vierta agua sobre la unidad ni la toque con las manos húmedas. Puede producirse una descarga eléctrica.
- No rocíe gases combustibles en las proximidades de la unidad. Puede haber riesgo de incendio.
- No coloque calentadores de gas o cualquier otro aparato de llama abierta expuestos a la corriente de aire descargada por la unidad. Puede dar lugar a una combustión incompleta.

⚠ Advertencia:

- No extraiga el panel frontal del ventilador de la unidad exterior mientras esté en funcionamiento. Puede resultar herido si toca piezas giratorias, calientes o de alto voltaje.
- No inserte nunca dedos, palos, etc. en las tomas o salidas de aire ya que pueden ocurrir graves accidentes debido a la alta velocidad de giro de la unidad. Tenga especial cuidado cuando haya niños cerca.
- Si detecta olores raros pare la unidad, desconecte el interruptor de red y consulte con su distribuidor. De lo contrario puede haber una rotura, una descarga eléctrica o fuego.
- Cuando note ruidos o vibraciones que no sean normales, pare la unidad, desconecte la fuente de alimentación y póngase en contacto con su proveedor.
- No sobreenfríe. La temperatura más adecuada para el interior está a unos 5 °C menos que la exterior.
- No permita que minusválidos o niños permanezcan en plena corriente de aire del acondicionador. Podría causar problemas de salud.

⚠ Precaución:

- No dirija la corriente de aire hacia plantas o animales enjaulados.
- Ventile la habitación con frecuencia. Si la unidad funciona continuamente en una habitación cerrada durante mucho tiempo, el aire se viciará.

En caso de avería

⚠ Advertencia:

- Nunca repare personalmente el acondicionador. Ante cualquier avería o servicio, avise siempre a su proveedor. Una reparación defectuosa puede provocar fugas de agua, descarga eléctrica, un incendio, etc.
- Si el mando a distancia muestra alguna indicación de error, el acondicionador de aire no funciona o se produce cualquier tipo de anomalía, pare la unidad y póngase en contacto con su proveedor. Si deja la unidad funcionando en tales condiciones puede provocar alguna avería o un incendio.
- Si los fusibles saltan con frecuencia, avise a su proveedor. Si deja que siga pasando eso, podría llegar a ocurrir alguna avería o un incendio.
- Si se producen fugas de gas refrigerante, pare la unidad, ventile bien la habitación y avise a su proveedor. Si mantiene la unidad funcionando en esa situación, podría producirse algún accidente provocado por la falta de oxígeno.

Cuando el acondicionador de aire no vaya a usarse durante un tiempo prolongado

- Si no va a usar el acondicionador durante un tiempo prolongado debido a los cambios de estación, etc., téngalo en marcha durante 4 ó 5 horas en modo de ventilación para que el interior se seque completamente. Si no lo hace así, podrían formarse antihigiénicas e insalubres manchas de moho en algunas zonas de la habitación.
- Cuando no vaya a usar el acondicionador durante un tiempo prolongado, desconecte la [fuente de alimentación]. Si la deja conectada podría llegar a gastar varias decenas de vatios y también podría provocarse algún incendio debido a la acumulación de polvo u otras sustancias.
- Cuando vaya a usar de nuevo el acondicionador, conecte la fuente de alimentación por lo menos 12 horas antes de ponerlo realmente en marcha. No tenga la fuente de alimentación desconectada durante períodos de uso intenso ya que podría estropearse la unidad.

1.3. Eliminación de la unidad

⚠ Advertencia:

Quando deba eliminar la unidad, consulte con su distribuidor. Si las conducciones se extraen incorrectamente puede haber fuga de refrigerante (gas de fluorocarbono) que entre en contacto con su piel causándole daño. La liberación del gas a la atmósfera también perjudica al medio ambiente.

2. Nombres y funciones de los diversos componentes

Instalación y desinstalación del filtro

[Fig. A] (P.8)

3. Cómo manejar la unidad

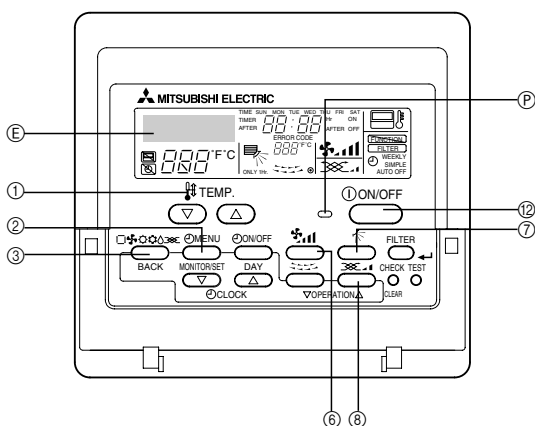

Antes de ponerla en funcionamiento

- Antes de poner en funcionamiento el aparato, espere hasta que desaparezca el indicador "PLEASE WAIT" (POR FAVOR, ESPERE). Este indicador aparece brevemente en la pantalla de temperatura de la habitación (máx. 3 minutos) cuando se enciende la fuente de alimentación y después de un corte de corriente. No debe interpretarse como señal de ninguna avería del acondicionador de aire.

⚠ Precaución:

- Al quitar el filtro del aire, deben tomar precauciones para evitar que el polvo le caiga en los ojos. Si ha de subirse en un taburete para quitar el filtro, tenga cuidado de no caerse.
- Apague el interruptor de alimentación cuando tenga que cambiar el filtro.

- La elección del modo de funcionamiento de la unidad interior está limitada por el estado de funcionamiento de la unidad exterior a la que está conectada la unidad interior. Si una unidad exterior y algunas unidades interiores conectadas a las unidades exteriores ya están en marcha en el modo de refrigeración, por ejemplo, sólo el modo de refrigeración estará disponible para el resto de unidades del mismo grupo. Si se solicita un modo distinto, el símbolo correspondiente al modo solicitado parpadeará indicando al usuario que el modo no está disponible en ese momento. Lo mismo sucede con los modos de deshumidificación y calefacción. No obstante, esta restricción no se aplica a los modelos que admiten el funcionamiento simultáneo de la refrigeración y la calefacción.
- La unidad exterior se para cuando se paran sus correspondientes unidades interiores.
- Durante el modo de calefacción, la unidad interior no se pondrá en marcha hasta que haya finalizado la operación de desescarchado de la unidad exterior, aunque se haya configurado la unidad interior para seguir trabajando mientras se produce el desescarchado de la unidad exterior.

3.1. ON/OFF

Para poner la unidad en marcha

1. Pulse el botón [ON/OFF]

Se enciende el indicador luminoso correspondiente y la unidad se pone en marcha.

Para parar la unidad

1. Pulse de nuevo el botón [ON/OFF]

El indicador luminoso se apaga y la unidad se para.

- Una vez configurados los botones, al pulsar el botón [ON/OFF] sólo se repetirá la misma operación.
- Mientras la unidad está en marcha, el indicador luminoso que hay sobre el botón [ON/OFF] permanece encendido.

⚠ Precaución:

Aunque el botón [ON/OFF] se pulse inmediatamente tras la parada de la unidad, el funcionamiento no reanuda hasta que hayan transcurrido 3 minutos. Esta función sirve para proteger a la máquina. Una vez transcurran los 3 minutos, aproximadamente, la unidad se pondrá en marcha de forma automática.

3.2. Selección del modo de funcionamiento

Para seleccionar el modo de funcionamiento

1. Pulse el botón [Modo (atrás)]

Si pulsa repetidamente el botón de modo, el modo de funcionamiento pasará consecutivamente de [REFRIGERACIÓN], [DESHUMIDIFICACIÓN], [VENTILACIÓN], [MODO AUTOMÁTICO], a [CALEFACCIÓN]. Para comprobar los contenidos de la operación, consulte la pantalla.

Refrigeración

Pulse el botón [Modo (atrás)] para que aparezca la pantalla [REFRIGERACIÓN].

Deshumidificar

Pulse el botón [Modo (atrás)] para que aparezca la pantalla [DESHUMIDIFICACIÓN].

- El ventilador interior gira a baja velocidad y se desactiva la posibilidad de cambiar de velocidad.
- El modo de deshumidificación no puede funcionar a la temperatura de la habitación o a menos de 18 °C.

Ventilador

Pulse el botón [Modo (atrás)] para que aparezca la pantalla [VENTILACIÓN].

- El modo de ventilador sirve para hacer circular el aire de la habitación.
- El modo de ventilación no permite modificar la temperatura de la habitación.

⚠ Precaución:

No se exponga nunca directamente a la corriente de aire frío. La exposición excesiva al aire frío es mala para la salud y, por consiguiente, debería evitarla.

Funcionamiento de deshumidificación

La deshumidificación es una función activada por microordenador que controla la excesiva refrigeración del aire de acuerdo con la temperatura de la habitación elegida.

1. Hasta que se alcanza la temperatura elegida, el compresor y el ventilador interior funcionan conjuntamente según los cambios de temperatura de la habitación y repiten automáticamente la operación ON/OFF.
2. Cuando se alcanza la temperatura elegida, tanto el compresor como el ventilador interior se paran. Cuando la parada dura 10 minutos, ambos vuelven a activarse durante 3 minutos para mantener bajo el nivel de humedad.

Calefacción

Pulse el botón [Modo (atrás)] para que aparezca la pantalla [CALEFACCIÓN].

Indicadores que se ven durante el modo de calefacción [DEFROST] (desescarchado)

Sólo se muestra durante la operación de desescarchado.

[STAND BY] (preparación para calefacción)

Sólo se muestra desde la puesta en marcha hasta el momento en que empieza a salir aire caliente.

⚠ Precaución:

- Cuando el acondicionador de aire se una conjuntamente con sopletes, por más ventilada que esté la zona, puede producirse algún incidente provocado por la falta de oxígeno.
- Nunca ponga un soplete en un lugar en que esté directamente expuesto a la corriente de aire del acondicionador. Si lo hace, la combustión del soplete será defectuosa.
- El microordenador funciona en los siguientes casos:*

- El aire no sale cuando se activa la calefacción.*

- Pare evitar que se escape aire frío, el ventilador interior va incrementando la fuerza de la corriente de aire de forma gradual, empezando muy débilmente y aumentando hasta llegar a la intensidad indicada a medida que aumenta la temperatura de la corriente de aire. Espere un momento hasta que el aire salga de forma natural.

- El ventilador gira a la velocidad indicada.*

- En algunos modelos, el sistema cambia a una corriente de aire muy débil cuando la temperatura de la habitación alcanza el nivel indicado. En otros casos, el ventilador se detiene para evitar que salga aire frío durante la operación de desescarchado.

- El aire sigue saliendo aunque la unidad esté parada.*

- Aproximadamente un minuto después de parar la unidad, el ventilador interior gira de vez en cuando para eliminar el calor extra generado con el calefactor eléctrico, etc. La velocidad del ventilador cambia para baja o alta.

3.3. Ajuste de la temperatura de la habitación

Para cambiar la temperatura de la habitación

Pulse el botón [Ajuste de la temperatura] y ajuste la temperatura deseada en la habitación.

Pulsando [▲] o [▼] una vez se incrementa o disminuye la temperatura en 1 °C.

Si se mantienen estos botones pulsados, los valores cambiarán de forma continua en saltos de 1 °C.

- La temperatura interior se puede establecer dentro de los siguientes márgenes.

Refrigeración/secado : 19 – 30 °C
Calefacción : 17 – 28 °C

- La temperatura no se puede ajustar en el modo de ventilación.

* El margen de visualización de temperaturas es de 8 – 39 °C. Fuera de estos márgenes, el indicador parpadeará en 8 – 39 °C para indicar que la temperatura es inferior o superior a la temperatura mostrada.

3.4. Ajuste de la velocidad del ventilador

Para cambiar la velocidad del ventilador

Cada vez que pulse el botón [Velocidad de ventilador], pasará del ajuste de baja velocidad al de alta velocidad sucesivamente.

En el modo de secado electrónico se selecciona automáticamente la velocidad baja del ventilador y resulta imposible cambiarla. (Sólo cambia el indicador del mando a distancia.)

- * La velocidad del ventilador cambia cada vez que se pulsa el botón de ajuste de la velocidad.

[Serie PEFY-P-VMS]

Velocidad del ventilador: 3 fases

Pantalla: [Baja] → [Media] → [Alta] → [MODO AUTOMÁTICO*]

- * Este ajuste sólo puede configurarse con el controlador remoto MA.

3.5. Ventilación

- La unidad de ventilación (unidad de procesamiento OA o LOSSNAY) se pone en marcha automáticamente cuando la unidad interior conectada empieza a funcionar.
- Si se pulsa el botón [Ventilación] mientras la unidad interior está detenida, sólo se pondrá en marcha el ventilador.
- Pulse el botón [Ventilación] para cambiar la velocidad del ventilador.
- Según los modelos, el ventilador de la unidad interior se pone en marcha cuando la unidad está en modo de ventilación.

3.6. Otros

	: Se muestra cuando el control lo lleva a cabo una unidad de control centralizado que se vende aparte, etc.
STAND BY DEFROST	: Se muestra en el intervalo de tiempo que va desde que se activa el modo de calefacción hasta el momento en que empieza a salir aire caliente.
CHECK	: Muestra una indicación cuando se produce alguna anomalía en la unidad.
NOT AVAILABLE	: Cuando se pulsa el botón de una función que la unidad interior no puede llevar a cabo, este indicador parpadea conjuntamente con el indicador de esa función.



: En los sistemas en que el indicador [sensor] se muestra como "controlador remoto", la medición de la temperatura de la habitación la lleva a cabo un sensor incorporado en el mando de distancia.



: Se muestra para indicar que es hora de limpiar el filtro.

Pulse el botón  [Filtro (-)] dos veces; la pantalla desaparecerá.

4. Consejos prácticos para usar el acondicionador

Incluso los más pequeños detalles en el cuidado del acondicionador de aire pueden ayudarle a usarlo de forma más provechosa en lo que se refiere a la eficacia del acondicionamiento de aire, al consumo de electricidad, etc.

Ajustar la temperatura de la habitación

- En el modo de refrigeración, lo óptimo es que haya una diferencia de 5 °C entre la temperatura exterior y la interior.
- Puede ahorrar hasta un 10 % del consumo de electricidad solamente con aumentar la temperatura de la habitación en 1 °C.
- Las temperaturas demasiado bajas no son buenas para la salud y, además, suponen un elevado consumo de electricidad.

Limpiar meticulosamente el filtro

- Si la pantalla del filtro de aire se atasca, el efecto acondicionador de la corriente de aire se verá significativamente reducido. Además, si esta situación se prolonga, se puede producir una avería. Es particularmente importante limpiar el filtro al principio de la temporada de refrigeración o de calefacción. (Cuando se haya acumulado mucho polvo o suciedad, limpie el filtro meticulosamente.)

Evitar la entrada de calor cuando esté activada la refrigeración

- Para evitar la entrada de calor cuando se esté usando la refrigeración, instale cortinas o persianas en las ventanas para detener los rayos del sol. Tampoco debe abrir las puertas de entrada o salida excepto en caso estricta necesidad.

Ventilar de forma periódica

- Puesto que el aire de una habitación que está cerrada mucho tiempo se enrarece, será necesario ventilar periódicamente la habitación. Se deben tomar precauciones especiales cuando el acondicionador de aire se use conjuntamente con otros aparatos que funcionen con gas. Si usa nuestra unidad de ventilación "LOSSNAY", podrá realizar la ventilación con un gasto menor. Pida a su proveedor más información sobre esta unidad.

5. Mantenimiento de la máquina

El mantenimiento del filtro debe realizarlo una persona de servicio cualificada.

Antes de proceder a tareas de mantenimiento, apague la fuente de alimentación.

Precaución:

- Antes de empezar la limpieza, apague la fuente de alimentación. Recuerde que el ventilador está girando en el interior a una velocidad elevada, lo que supone un grave riesgo de heridas.
- Las unidades interiores están equipadas con un filtro que elimina el polvo del aire aspirado. Limpie el filtro usando los métodos indicados en las ilustraciones siguientes. (El filtro estándar debe limpiarse normalmente una vez a la semana, mientras que el filtro de larga duración debería limpiarse al principio de cada estación.)
- La duración del filtro depende del lugar en que se ha instalado la unidad y de su funcionamiento.

Cómo limpiar el filtro

- Quite el polvo sacudiéndolo suavemente o con un aspirador. En caso de manchas resistentes, lave el filtro con un detergente neutro disuelto en agua templada; después, aclare bien los restos de jabón. Después de lavar el filtro, séquelo y póngalo en su sitio.

Precaución:

- No seque el filtro poniéndolo directamente al sol ni exponiéndolo al calor de una llama. El calor puede provocar la deformación del filtro.
- El filtro también puede quedar deformado si lo lava con agua a una temperatura superior a los 50 °C.

Precaución:

Nunca vierta agua ni pulverice con esprays inflamables en el acondicionador de aire. Si lo limpia usando estos procedimientos puede provocar averías, un cortocircuito e incluso un incendio.

6. Solución de problemas

Antes de llamar al servicio de averías, compruebe los siguientes puntos:

Estado de la máquina	Mando a distancia	Causa	Solución del problema
No se pone en marcha.	El indicador "●" no se enciende. No se muestra ningún indicador cuando se pulsa el botón [ON/OFF].	Corte de corriente.	Pulse el botón [ON/OFF] después de que vuelva la corriente.
		La fuente de alimentación está apagada (OFF).	Encienda la fuente de alimentación (ON).
		Ha saltado el fusible de la fuente de alimentación.	Sustituya el fusible.
		Ha saltado el interruptor de pérdida a tierra.	Vuelva a instalar el interruptor de pérdida a tierra.
El aire no sale suficientemente caliente o suficientemente frío.	El visor de cristal líquido indica que el acondicionador está funcionando.	Ajuste inadecuado de la temperatura.	Después de comprobar en el visor de cristal líquido la temperatura programada y la temperatura de entrada, consulte el apartado [Ajuste de la temperatura de la habitación] y programe adecuadamente la temperatura.
		El filtro está lleno de polvo o suciedad.	Limpie el filtro (Consulte el apartado [Mantenimiento de la máquina].)
		Hay algún obstáculo en la entrada o salida de aire de la unidad interior o exterior.	Quítelo.
		Las puertas y las ventanas están abiertas.	Círrrelas.
No sale aire frío o caliente.	El visor de cristal líquido indica que el acondicionador está funcionando.	El circuito de prevención de reinicialización está activado durante 3 minutos.	Espere un momento. (Para proteger al compresor, la unidad interior lleva incorporado un circuito de prevención de reinicialización que dura unos 3 minutos. Por consiguiente, hay algunas ocasiones en que el compresor no empieza a funcionar inmediatamente. A veces no será necesario esperar los 3 minutos enteros.)
		La unidad interior se puso en marcha otra vez durante la operación de calefacción y desescarchado.	Espere un momento. (El proceso de calefacción continuará después de finalizar el desescarchado.)
Se pone en marcha durante un momento, pero se para en seguida.	En el mando de a distancia se muestran de forma intermitente el indicador "check" (verificación) y el código de verificación.	Hay algún obstáculo en la entrada o salida de aire de la unidad interior o exterior.	Quítelo y vuelva a poner en marcha la unidad.
		El filtro está lleno de polvo y suciedad.	Limpie el filtro y vuelva a poner en marcha la unidad. (Consulte el apartado [Mantenimiento de la máquina].)
Se sigue oyendo el ruido del drenaje y de la rotación del motor después de parar la unidad.	Todos los indicadores están apagados, excepto el indicador "●".	Cuando otras unidades interiores están funcionando en modo de refrigeración, si paramos una unidad que está también en ese modo, en ésta pone en marcha el mecanismo de drenaje durante unos 3 minutos y después se para.	Espere unos 3 minutos.
Se sigue oyendo de forma intermitente el ruido del drenaje y de la rotación del motor después de parar la unidad.	Todos los indicadores están apagados, excepto el indicador "●".	Cuando otras unidades interiores están funcionando en modo de refrigeración, se sigue recogiendo el agua del drenaje. Cuando se recoge este agua, el mecanismo de drenaje se pone en marcha.	Se parará en seguida. (Si el ruido se produce más de 2 ó 3 veces por hora, llame al servicio de averías.)
Durante el modo de ventilación sale aire caliente de forma intermitente con el termostato desconectado.	El visor de cristal líquido indica que el acondicionador está funcionando.	Cuando otras unidades interiores están funcionando en modo de calefacción, las válvulas de control se abren de vez en cuando para mantener la estabilidad del sistema.	Se parará en seguida. (Si la habitación es pequeña y la temperatura se vuelve incómodamente elevada, pare la unidad.)

- Si la unidad se para debido a un corte de corriente, se activa el [circuito de prevención de reinicialización tras un corte de corriente] y la unidad no se pondrá en marcha aún cuando se restablezca la corriente.

Si los fallos de funcionamiento persisten después de haber comprobado todo lo anterior, apague la fuente de alimentación, póngase en contacto con su proveedor e infórmele del nombre del producto, de la naturaleza del fallo, etc. Si en el visor del mando a distancia se muestran de forma intermitente el indicador "[check]" (verificación) y un código de verificación de 4 dígitos, dígame también estos dígitos a su proveedor. No intente nunca reparar personalmente la unidad.

Los siguientes no son síntomas de ninguna avería:

- El aire del acondicionador produce algún tipo de olor. Esto se debe a que el acondicionador aspira el humo de los cigarrillos y el olor de los cosméticos, de las paredes, de los muebles, etc.
- Se oye un ruido siseante inmediatamente después de poner en marcha o parar el acondicionador. Este ruido se debe al flujo del refrigerante en el interior del acondicionador de aire. Esto es normal.
- A veces se oye algún chasquido al principio o al final de los modos de refrigeración o calefacción. Este es el ruido de fricción del panel frontal de otras secciones debido a la expansión y contracción provocadas por el cambio de temperatura. Esto es normal.

7. Instalación, tareas de transferencia y verificación

Consideraciones sobre el lugar de instalación

Pida a su proveedor información detallada sobre la instalación y el traslado de la instalación.

Precaución:

Nunca instale el acondicionador de aire en un lugar en que puedan producirse escapes de gas.

Si hay escapes de gas y éste se acumula alrededor de la unidad puede producirse un incendio.

Nunca instale el acondicionador de aire en los siguientes lugares:

- donde haya una gran cantidad de aceite industrial
- cerca de áreas marítimas o playas con un entorno muy salino
- donde haya demasiada humedad
- donde haya manantiales de agua caliente
- donde haya gas sulfúrico
- donde haya maquinaria que funcione con ondas de alta frecuencia (por ejemplo, un soldador de alta frecuencia, etc.)
- donde se usen con frecuencia soluciones ácidas
- donde se usen con frecuencia esprays especiales
- Instale la unidad en posición horizontal para evitar que se produzcan fugas de agua.
- Tome medidas contra las interferencias cuando instale el acondicionador de aire en hospitales o empresas relacionadas con la comunicación.

Si el acondicionador de aire se instala en cualquiera de los ambientes mencionados anteriormente, es de esperar que se produzcan averías frecuentes. Se aconseja evitar estos lugares de instalación.

Pídale más información a su proveedor.

Consideraciones sobre las tareas eléctricas

Precaución:

- **Las tareas eléctricas debe llevarlas a cabo personal que esté cualificado como instalador electricista según los estándares técnicos para las ins-**

talaciones eléctricas, que siga las indicaciones del manual de instrucciones para la instalación y use solamente circuitos exclusivos. El uso de otros productos en la fuente de alimentación puede provocar que salten los fusibles y los interruptores.

- **No conecte nunca el cable de tierra a una tubería de gas o de agua, a un pararrayos, ni al cable del teléfono. Solicite información de su proveedor.**
- **En determinados lugares de instalación es obligatorio el uso de interruptores de pérdida a tierra. Solicite información de su proveedor.**

Consideraciones sobre el traslado de la instalación

- Cuando quite o reinstale el acondicionador de aire porque reforme su hogar o porque se traslade de domicilio, consulte con su proveedor para determinar por anticipado el coste del trabajo técnico necesario para trasladar la instalación.

Precaución:

Cuando quiera quitar y reinstalar el acondicionador de aire, consulte con su proveedor. Una instalación defectuosa puede provocar un cortocircuito, un incendio, etc.

Tenga también en cuenta

- Cuando realice la instalación, elija un lugar que pueda resistir perfectamente el peso del acondicionador de aire y en el que se reduzcan al mínimo los ruidos y las vibraciones.
- Elija un lugar en el que ni el aire frío o caliente ni el ruido de la salida de la unidad exterior molesten a los vecinos.
- Si hay algún obstáculo cerca de la salida de aire de la unidad exterior, puede pasar que baje el rendimiento y aumente el ruido. Evite poner cualquier tipo de obstáculo cerca de la salida de aire.
- Si su acondicionador de aire produce un ruido anormalmente alto, avise a su proveedor.

Mantenimiento e inspección

- Si el acondicionador de aire se usa durante varias temporadas, su interior puede ensuciarse, lo que reduciría su rendimiento.

Según sean las condiciones de uso, se pueden generar malos olores y el drenaje puede verse negativamente afectado por el polvo y la suciedad, etc.

8. Especificaciones

Serie PEFY-P-VMS1(L)-E

Elemento	Modelo	P15VMS1(L)-E	P20VMS1(L)-E	P25VMS1(L)-E	P32VMS1(L)-E	P40VMS1(L)-E	P50VMS1(L)-E	P63VMS1(L)-E	
Fuente de alimentación		~220-240V 50/60Hz							
Capacidad de refrigeración*1 / Capacidad de calefacción*1	kW	1,7/1,9	2,2/2,5	2,8/3,2	3,6/4,0	4,5/5,0	5,6/6,3	7,1/8,0	
Dimensiones	Altura	200	200	200	200	200	200	200	
	Anchura	700	700	700	700	900	900	1.100	
	Fondo	700	700	700	700	700	700	700	
Peso neto	kg	19 (18)	19 (18)	19 (18)	20 (19)	24 (23)	24 (23)	28 (27)	
Ventilador	Velocidad de la corriente de aire (Baja-Media-Alta)	m ³ /min	5-6-7	5,5-6,5-8	5,5-7-9	6-8-10	8-9,5-11	9,5-11-13	12-14-16,5
	Presión estática externa*3	Pa	5/15/35/50	5/15/35/50	5/15/35/50	5/15/35/50	5/15/35/50	5/15/35/50	5/15/35/50
Nivel de ruido (Baja-Media-Alta)*3 *4	dB(A)	22-24-28	23-25-29	23-26-30	23-27-32	28-30-33	30-32-35	30-33-36	
Filtro		Filtro estándar							

Nota: * Temperatura de funcionamiento de la unidad interior.

Modo de refrigeración: 15 °C TH - 24 °C TH

Modo de calefacción: 15 °C TS - 27 °C TS

*1 La capacidad de refrigeración/calefacción indica el valor máximo cuando se trabaja en las siguientes condiciones.

Refrigeración: Interior: 27 °C TS/19 °C TH

Exterior: 35 °C TS

Calefacción: Interior: 20 °C TS

Exterior: 7 °C TS/6 °C TH

*2 La cifra de () indica VMS1L.

*3 La presión estática externa configurada en fábrica es de 15 Pa.

*4 El ruido de funcionamiento corresponde a los datos obtenidos en una habitación insonora.

Indice

1. Misure di sicurezza	33	3.4. Regolazione della velocità di ventilazione	35
1.1. Installazione	33	3.5. Ventilazione	35
1.2. Durante il funzionamento dell'unità	33	3.6. Altri	36
1.3. Eliminazione dell'unità	34	4. Uso ottimale dell'unità	36
2. Nomi e funzioni delle varie parti	34	5. Manutenzione dell'unità	36
3. Come far funzionare l'unità	34	6. Ricerca dei guasti	37
3.1. ACCENSIONE/SPEGNIMENTO	34	7. Lavori d'installazione e di trasferimento - ispezione	38
3.2. Modalità di funzionamento	35	8. Dati tecnici	38
3.3. Regolazione della temperatura della stanza	35		

1. Misure di sicurezza

- ▶ Leggere attentamente la sezione "Misure di sicurezza" prima di far funzionare l'unità.
- ▶ La sezione "Misure di sicurezza" contiene informazioni importanti sulla sicurezza di funzionamento. Accertarsi che vengano seguite perfettamente.

Simboli utilizzati nel testo

⚠ Avvertenza:

Descrive le precauzioni da prendere per evitare il rischio di lesioni, anche mortali, per l'utente.

⚠ Cautela:

Descrive le precauzioni da prendere per evitare il danneggiamento dell'unità.

Simboli utilizzati nelle illustrazioni

⊘ : Indica un'azione da evitare.

⚠ : Indica la necessità di rispettare un'istruzione importante.

⚡ : Indica la necessità di collegare un componente a massa.

⚠ : Indica che occorre operare con grande cautela con le parti rotanti. (Questo simbolo è visualizzato sull'etichetta dell'unità principale.) <Colore: giallo>

⚠ : Attenzione alle scosse elettriche (Questo simbolo è visualizzato sull'etichetta dell'unità principale.) <Colore: giallo>

⚠ Avvertenza:

Leggere attentamente le etichette attaccate all'unità principale.

1.1. Installazione

- ▶ Dopo aver letto questo manuale, conservarlo assieme al Manuale di installazione in un luogo sicuro, per utilizzarlo ogni volta che sarà necessario. Nel caso in cui questa unità venga usata da un'altra persona, accertarsi che la stessa legga il contenuto del presente manuale.

⚠ Avvertenza:

- Non utilizzare refrigeranti diversi dal tipo indicato nei manuali forniti con l'unità e sulla placca di identificazione.
 - In caso contrario l'unità o le tubazioni potrebbero rompersi o esplodere, o potrebbero verificarsi incendi durante l'utilizzo, le operazioni di riparazione o di smaltimento dell'unità.
 - Potrebbe inoltre costituire una violazione delle normative vigenti.
 - MITSUBISHI ELECTRIC CORPORATION non sarà ritenuta responsabile per malfunzionamenti o incidenti risultanti dall'utilizzo di un tipo errato di refrigerante.
- L'unità non deve essere installata dall'utente. Richiedere al distributore o ad una società autorizzata di installare l'unità. Se l'unità non è installata correttamente, vi è il rischio di perdite d'acqua, di scosse elettriche o di incendio.
- Utilizzare soltanto accessori autorizzati dalla Mitsubishi Electric e chiedere al proprio distributore o ad una società autorizzata di installarli. Se questi non sono installati correttamente, vi è il rischio di perdite d'acqua, di scosse elettriche o di incendio.
- Il Manuale di installazione fornisce una descrizione dettagliata del metodo di installazione più adatto. Qualsiasi alterazione strutturale necessaria per l'installazione deve rispettare i regolamenti locali in materia.
- Non riparare mai l'unità o trasferirla in un altro luogo da soli. In caso di riparazione non effettuata correttamente, vi è il rischio di perdite d'acqua, di scosse elettriche o di incendio. Se l'unità deve essere riparata o trasferita, occorre consultare il proprio distributore.
- Tenere i componenti elettrici lontano dall'acqua (acqua per lavaggio) etc.
- Potrebbero verificarsi scariche elettriche, incendio o fumo.
Nota1: quando si lava lo scambiatore di calore e la vaschetta di raccolta, assicurarsi che la scatola di comando, il motore e il LEV restino asciutti, utilizzando una copertura impermeabile all'acqua.
Nota2: non svuotare mai l'acqua di lavaggio per la vaschetta di raccolta e lo scambiatore di calore utilizzando la pompa di spurgo. Svuotare separatamente.

- L'apparecchio non è progettato per essere usato dai bambini piccoli o dalle persone inferme senza sorveglianza.
- I bambini piccoli devono essere controllati per assicurarsi che non giochino con l'apparecchio.
- Non utilizzare additivi rivelatori di perdite.

1) Sezione esterna

⚠ Avvertenza:

- La sezione esterna deve essere installata su una superficie stabile e perfettamente orizzontale, in un luogo in cui non vi è alcun rischio di accumulo di neve, foglie o rifiuti.
- Non salire e non appoggiare alcun oggetto sull'unità. Ciò per evitare il rischio di cadere o di far cadere l'oggetto con possibili serie conseguenze.

⚠ Cautela:

La sezione esterna deve essere installata in un luogo in cui l'aria ed il rumore emessi dalla stessa non creino alcun disturbo al vicinato.

2) Sezione interna

⚠ Avvertenza:

La sezione interna deve essere installata in modo sicuro. Se l'unità non è ben fissata, rischia di cadere, con il rischio di provocare un incidente serio.

3) Comando a distanza

⚠ Avvertenza:

Il comando a distanza deve essere installato in modo tale da rimanere fuori dalla portata dei bambini.

4) Tubo flessibile di drenaggio

⚠ Cautela:

Accertarsi che il tubo flessibile di drenaggio sia installato in modo tale che il drenaggio dell'unità si svolga correttamente. Un'installazione non corretta può causare delle fuoriuscite d'acqua con un possibile danneggiamento dei mobili.

5) Linea dell'alimentazione, fusibile o interruttore di circuito

⚠ Avvertenza:

- Accertarsi che l'unità venga alimentata da una linea d'alimentazione specifica. Altri apparecchi collegati alla stessa linea d'alimentazione possono infatti causare un sovraccarico.
- Accertarsi della presenza di un interruttore di alimentazione principale.
- Accertarsi di rispettare i valori della tensione dell'unità, nonché la capacità nominale del fusibile o dell'interruttore di circuito. Non usare mai un filo od un fusibile con una capacità nominale superiore a quella specificata.

6) Messa a terra

⚠ Cautela:

- L'unità deve essere messa a terra in modo appropriato. Non collegare mai il filo di massa ad un tubo del gas, ad un tubo dell'acqua, ad un conduttore di illuminazione o ad un filo di messa a terra del telefono. Ciò può infatti creare scosse elettriche.
- Controllare frequentemente che il filo di massa della sezione esterna sia collegato correttamente sia al terminale che all'elettrodo di messa a terra dell'unità.

1.2. Durante il funzionamento dell'unità

⚠ Cautela:

- Non usare alcun oggetto appuntito per premere i pulsanti, in modo da non danneggiare il comando a distanza.
- Non attorcigliare o tirare il filo del comando a distanza per non danneggiare questo componente e causare un malfunzionamento dell'unità.

- Non rimuovere mai la sezione superiore del comando a distanza. È infatti estremamente pericoloso rimuovere questa sezione e toccare le schede a circuiti stampati che si trovano all'interno, per non correre il rischio di incendio o di un guasto dell'unità.
- Non pulire mai il comando a distanza con benzene, diluente, prodotti chimici, ecc..., per evitare uno scolorimento o un guasto dello stesso. Per rimuovere la sporcizia tenace, pulirlo accuratamente con uno straccio immerso in un detergente mescolato con acqua, eliminare la sporcizia e asciugarlo con un panno asciutto.
- Non bloccare o coprire gli ingressi o le uscite interni od esterni dell'unità. La presenza di mobili al di sotto della sezione interna o di oggetti ingombranti, come grosse scatole, nei pressi della sezione esterna, inciderà negativamente sulle prestazioni dell'unità.

⚠ Avvertenza:

- Non spruzzare acqua sull'unità e non toccarla con le mani bagnate. Ciò può provocare una scossa elettrica.
- Non spruzzare gas combustibile nei pressi dell'unità, per evitare il rischio di un incendio.
- Non piazzare un riscaldatore a gas o qualsiasi altro apparecchio a fiamma aperta in un luogo esposto all'aria scaricata dall'unità. Ciò può essere alla base di una combustione incompleta.

⚠ Avvertenza:

- Non rimuovere il pannello anteriore o la griglia di protezione del ventilatore dalla sezione esterna durante il funzionamento dell'unità. Un eventuale contatto con le parti rotanti, roventi o ad alta tensione può infatti causare conseguenze gravi.
- Non inserire le dita, oggetti appuntiti, ecc..., nei fori di entrata o di uscita dell'unità per evitare di ferirsi, in quanto il ventilatore all'interno dell'unità ruota ad alta velocità. Esercitare un controllo particolare in presenza di bambini.
- In presenza di odori particolari, arrestare il funzionamento dell'unità, spegnere l'interruttore di alimentazione e contattare il proprio distributore. Ciò per evitare un'interruzione di corrente, una scossa elettrica od un incendio.
- Qualora vengano notati rumori o vibrazioni di intensità eccezionale, arrestare il funzionamento, spegnere l'unità e contattare il proprio rivenditore.
- Non raffreddare troppo i locali. Le migliori condizioni ambientali sono ottenute quando la differenza fra la temperatura esterna ed interna non supera i 5 °C.
- Evitare che persone handicappate o bambini sostino nella zona della portata d'aria del condizionatore. Ciò può infatti creare problemi di salute.

⚠ Cautela:

- Non dirigere la portata d'aria verso piante o animali domestici in gabbia.

2. Nomi e funzioni delle varie parti

Attacco e distacco del filtro

[Fig. A] (P.8)

3. Come far funzionare l'unità

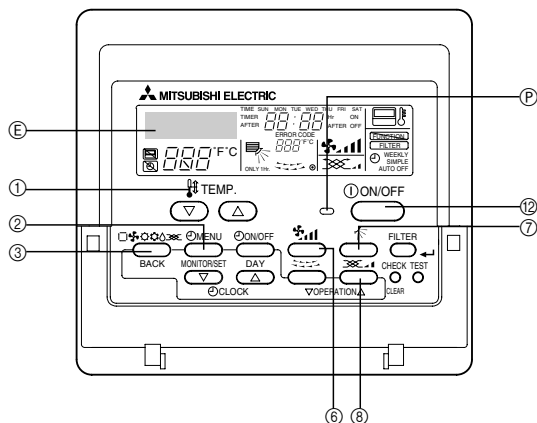

Prima di avviare il funzionamento dell'unità

- Ha inizio il funzionamento dopo che è apparso il messaggio "PLEASE WAIT (ATTENDERE)". Il messaggio "PLEASE WAIT (ATTENDERE)" appare brevemente sul display della temperatura ambiente (max. 3 minuti) quando viene attivata l'alimentazione e dopo un'interruzione di corrente. Ciò non indica alcun guasto del condizionatore d'aria.

- Ventilare frequentemente le stanze. Se l'unità viene fatta funzionare continuamente in una stanza chiusa, l'aria diventerà viziata.

In caso di guasto

⚠ Avvertenza:

- Non modificare mai il condizionatore d'aria. Consultare il proprio rivenditore per qualsiasi riparazione necessaria. Una riparazione eseguita in modo non corretto può causare una fuoriuscita d'acqua, scosse elettriche, incendio, ecc.
- Qualora il display del comando a distanza visualizzi un codice di anomalia, e il condizionatore non funzioni o presenti un segno qualsiasi di anomalia, arrestare il funzionamento e contattare il proprio rivenditore. Vi è infatti un rischio di incendio o guasto del sistema.
- Qualora l'interruttore di corrente venga attivato automaticamente con una certa frequenza, contattare il proprio rivenditore. Vi è infatti un rischio di incendio o guasto del sistema.
- In caso di fuoriuscita del gas refrigerante, arrestare il funzionamento dell'unità, ventilare completamente la stanza e contattare il proprio rivenditore. Ciò consente di evitare il rischio di incidenti dovuti alla mancanza di ossigeno.

Quando il condizionatore d'aria non è usato per un lungo periodo di tempo

- Qualora il condizionatore d'aria non venga utilizzato per un lungo periodo di tempo a seguito delle caratteristiche atmosferiche stagionali, o per altre ragioni, farlo funzionare durante 4 o 5 ore con la funzione di soffiaggio dell'aria attivata, fino a quando la parte interna non sarà completamente asciutta. Il non rispetto di questa raccomandazione può avere come conseguenza la crescita di muffa antigenica e insalubre in vari punti della stanza.
- In caso di non impiego del condizionatore per lungo tempo, occorre tenere sempre spenta l'unità, per evitare di consumare inutilmente corrente. Oltre a ciò, l'accumulo di polvere può costituire un rischio d'incendio.
- Accendere l'unità almeno 12 ore prima di avviarne il funzionamento. Evitare di spegnere l'unità durante la stagione di uso intenso, per evitare un guasto.

1.3. Eliminazione dell'unità

⚠ Avvertenza:

Se occorre eliminare l'unità, contattare il proprio distributore. Nel caso in cui i tubi siano rimossi in modo non corretto, il refrigerante (gas fluorocarburo) può infatti fuoriuscire e venire a contatto della pelle, con conseguenze gravi. Il rilascio di refrigerante nell'atmosfera è inoltre dannoso per l'ambiente.

⚠ Cautela:

- Durante la rimozione del filtro, adottare delle precauzioni per proteggere gli occhi. Oltre a ciò, se occorre salire su una scala per effettuare il lavoro, stare attenti a non cadere.
- Spegnere l'unità durante la sostituzione del filtro.

- La scelta della modalità di funzionamento dell'unità interna è limitata dallo stato del funzionamento dell'unità esterna alla quale è collegata una determinata unità interna. Se, ad esempio, un'unità esterna e alcune delle unità interne collegate alle unità esterne stanno già funzionando in modalità raffreddamento, solo la modalità di raffreddamento sarà disponibile per il resto delle unità nel medesimo gruppo. Se viene richiesta una modalità diversa, il simbolo corrispondente alla modalità richiesta lampeggerà, avvertendo l'utente che la modalità non è attualmente disponibile. Stesso discorso vale per la modalità deumidificazione e riscaldamento. Questa restrizione, tuttavia, non è applicabile ai modelli che supportano un funzionamento simultaneo di raffreddamento/riscaldamento.
- Le sezioni esterne si arrestano quando tutte le sezioni interne collegate alle stesse arrestano il loro funzionamento.
- Durante la fase di riscaldamento, anche se la sezione interna è impostata su funzionamento mentre la sezione esterna è su sbrinamento, il funzionamento sarà avviato al completamento della modalità di sbrinamento.

3.1. ACCENSIONE/SPEGNIMENTO

Avviamento del funzionamento dell'unità

1. Premere il pulsante 12 [ON/OFF]

La spia di funzionamento si P illumina e inizia il funzionamento dell'unità.

Arresto del funzionamento dell'unità

1. Premere di nuovo il pulsante [ON/OFF]

La spia di funzionamento si spegne e il funzionamento dell'unità viene arrestato.

- Una volta impostati i Pulsanti, solo la pressione del Pulsante [ACCENSIONE/SPEGNIMENTO] può ripetere la stessa operazione da lì in avanti.
- Durante il funzionamento dell'unità, la spia di funzionamento situata sopra il pulsante di [ACCENSIONE/SPEGNIMENTO] si accende.





Cautela:

Anche se il Pulsante [ATTIVAZIONE/SPEGNIMENTO] viene premuto immediatamente dopo che il funzionamento è stato arrestato, questo non riparte per circa 3 minuti. Questo serve a proteggere la macchina, la quale riprenderà a funzionare dopo un'interruzione di 3 minuti circa.

3.2. Modalità di funzionamento

Selezione della modalità di funzionamento

1. Premere il Pulsante [Modalità (Indietro)]

La pressione consecutiva del Pulsante di selezione funzionamento commuta tra le funzioni , , , , e . Per i contenuti delle funzioni, controllare il display.

Modalità di raffreddamento

Premere il Pulsante  [Modalità (Indietro)] e fare apparire il display .

Modalità di deumidificazione

Premere il Pulsante  [Modalità (Indietro)] e fare apparire il display .

- Il ventilatore interno ruoterà a bassa velocità, disattivando la funzione di modifica della velocità di ventilazione.
- La modalità di deumidificazione non si può impostare a una temperatura ambiente inferiore a 18 °C.

Modalità di ventilazione

Premere il Pulsante  [Modalità (Indietro)] e fare apparire il display .

- La funzione di ventilazione serve a far circolare l'aria nella stanza.
- La temperatura della stanza non può essere impostata attraverso la funzione di ventilazione.

Cautela:



Evitare di esporre il proprio corpo direttamente all'aria fredda per un lungo periodo. Un'eccessiva esposizione all'aria fredda è dannosa per la salute e deve quindi essere evitata.

Funzionamento in deumidificazione

La modalità di deumidificazione è un funzionamento deumidificante comandato da microcomputer che controlla l'eccessivo raffreddamento dell'aria in funzione della temperatura ambiente desiderata. (Non è utilizzabile con la funzione di riscaldamento).

1. Fino al momento del raggiungimento della temperatura ambiente selezionata: Il compressore e il ventilatore interno funzioneranno in relazione alle variazioni di temperatura della stanza, accendendo e spegnendo automaticamente e ripetutamente l'unità.
2. Al raggiungimento della temperatura ambiente selezionata: Sia il compressore che il ventilatore interno si arresteranno. Qualora la fase di arresto continui per 10 minuti, il compressore e il ventilatore interno verranno attivati durante 3 minuti per mantenere basso il livello di umidità.

Modalità di riscaldamento

Premere il Pulsante  [Modalità (Indietro)] per fare apparire il display .

Messaggi visualizzati durante la fase di riscaldamento: "DEFROST" (In sbrinamento)

Visualizzato unicamente durante la fase di sbrinamento.

"STAND BY" (Fase di riscaldamento in preparazione)

Visualizzato all'inizio della fase di riscaldamento fino al momento in cui comincerà ad essere soffiata aria calda.

Cautela:

- Quando il condizionatore d'aria viene usato assieme a dei bruciatori, occorre ventilare accuratamente la stanza. Una ventilazione insufficiente può essere alla base di incidenti dovuti alla mancanza di ossigeno.
- Non disporre mai un bruciatore in un punto in cui è esposto all'aria soffiata dal condizionatore. Questo può infatti provocare un'imperfetta combustione del bruciatore stesso.
- Il microcomputer verrà attivato nei seguenti casi:*

- **L'aria non viene soffiata all'avvio della fase di riscaldamento.***

- Allo scopo di evitare l'uscita di aria fredda, la velocità di rotazione del ventilatore interno è gradualmente commutata in sequenza crescente in funzione dell'aumento della temperatura dell'aria soffiata. Attendere un po' e l'aria verrà soffiata naturalmente.

- **Il ventilatore non gira alla velocità impostata.***

- In alcuni modelli, la velocità di rotazione del ventilatore interno si riduce al minimo al raggiungimento della temperatura impostata. In altri casi, il ventilatore si arresta completamente, allo scopo di impedire l'uscita di aria fredda durante la fase di sbrinamento.



- **Viene soffiata aria anche dopo l'arresto dell'unità.***

- Circa 1 minuto dopo l'arresto del funzionamento, il ventilatore interno talvolta riprende a ruotare allo scopo di eliminare l'eccesso di calore generato dal riscaldatore elettrico, ecc... La velocità del ventilatore cambia a bassa o alta.

3.3. Regolazione della temperatura della stanza

Per cambiare la temperatura della stanza

Premere il pulsante  [Impostazione temperatura] e impostare la temperatura ambiente prescelta.

Ogni volta che vengono premuti i pulsanti  o , la temperatura viene modificata in incrementi o decrementi di 1 °C.

Tenendo premuti gli stessi pulsanti, la temperatura continuerà a cambiare in continuazione, sempre con variazioni unitarie di 1 °C.

- La temperatura interna può essere impostata all'interno del seguente campo valori:

Raffreddamento/deumidificazione : 19 – 30 °C
Riscaldamento : 17 – 28 °C

- È impossibile impostare la temperatura per la modalità di ventilazione.

* Il campo di valori della temperatura della stanza sul display è di 8 – 39 °C. Al di fuori di questi valori, verranno visualizzati sul display, lampeggianti, i valori 8 – 39 °C, per informare che la temperatura della stanza è rispettivamente inferiore o superiore a quella visualizzata.

3.4. Regolazione della velocità di ventilazione

Per modificare la velocità di ventilazione

Ogni volta che viene premuto una sola volta il pulsante  [Velocità di ventilazione], si commuta dalle impostazioni a bassa velocità a quelle ad alta velocità.

Durante l'attivazione della funzione di deumidificazione elettronica, il ventilatore interno viene impostato automaticamente su velocità bassa. Sarà impossibile modificare tale impostazione. (Solo il display del comando a distanza cambia.)

* Ogni volta che viene premuto il pulsante di regolazione della velocità di ventilazione, questa viene modificata.



[serie PEFY-P-VMS]

Velocità di ventilazione: 3 stadi

Display:  (Bassa) →  (Media) →  (Alto) →  (AUTO*)

* È possibile regolare questa impostazione solo con il comando a distanza MA.

3.5. Ventilazione

- L'unità di ventilazione (Unità di elaborazione OA o LOSSNAY) entra automaticamente in funzione quando l'unità interna collegata ad essa entra in funzione.
- Se viene premuto il pulsante  [Ventilazione] mentre l'unità interna è ferma, solo il ventilatore entra in funzione.
- Premere il pulsante  [Ventilazione] per modificare la velocità di ventilazione.
- A seconda dei modelli, la ventola dell'unità interna entra in funzione quando l'unità si trova in modalità ventilazione.

3.6. Altri

	: Visualizzato quando il comando è eseguito tramite un'unità di comando centralizzato venduta separatamente, ecc....
STAND BY DEFROST	: Attivato all'avvio della fase di riscaldamento fino al momento del soffiaggio dell'aria calda.
CHECK	: Visualizza l'indicazione che vi è un'anomalia di funzionamento nell'unità.
NOT AVAILABLE	: Quando viene premuto un pulsante corrispondente ad una funzione che la sezione interna non può eseguire, questo display lampeggia assieme al display della funzione in questione.



: Nel sistema in cui il display (sensore) porta l'indicazione "comando a distanza", la misurazione della temperatura ambiente viene effettuata dal sensore della temperatura incorporato nel comando a distanza.



: Attivato quando è arrivato il momento di pulire il filtro.

Premendo due volte il tasto [filtro (-)], scompare il display.

4. Uso ottimale dell'unità

Anche le cure più insignificanti rivolte al condizionatore d'aria possono avere un effetto benefico in termini di effetti di condizionamento, consumo elettrico, ecc...

Impostazione della corretta temperatura della stanza

- In fase raffreddamento, una differenza di temperatura di 5 °C fra le sezioni interne ed esterne rappresenta la condizione ottimale.
- Se la temperatura impostata per la stanza è aumentata di 1 °C durante la fase di raffreddamento, è possibile risparmiare il 10 % di energia elettrica.
- Una temperatura troppo bassa è dannosa per la salute e rappresenta un eccessivo consumo di energia elettrica.

Pulire accuratamente il filtro

- Se lo schermo del filtro dell'aria è intasato, gli effetti della portata dell'aria e del condizionamento possono essere ridotti in modo significativo. Oltre a ciò, se non si interviene, il sistema può guastarsi. È particolarmente importante pulire il filtro all'inizio delle stagioni di raffreddamento e di riscaldamento. (Pulire il filtro quando la polvere e la sporcizia si sono accumulate in quantità abbondante.)

5. Manutenzione dell'unità

Fare sempre eseguire la manutenzione del filtro da un tecnico dell'assistenza. Prima di effettuare la manutenzione dell'unità, staccare sempre la corrente.

Cautela:

- **Prima di pulire l'unità, arrestare il funzionamento e staccare la corrente. Non dimenticare che il ventilatore ruota all'interno dell'unità a velocità elevata e che costituisce un serio rischio di lesioni.**
- **Le sezioni interne sono dotate di filtri destinati a rimuovere la polvere dall'aria aspirata. Pulire i filtri usando i metodi mostrati nelle seguenti figure. (Il filtro standard deve normalmente essere pulito una volta alla settimana e il filtro a lunga durata all'inizio di ogni stagione.)**
- **La durata del filtro dipende dal punto in cui è installato e dal modo in cui è utilizzato.**

Evitare l'entrata di calore nella stanza durante la fase di raffreddamento

- Per evitare l'entrata di calore durante la fase di raffreddamento, installare una tenda o una protezione sulla finestra in modo da bloccare la luce diretta del sole. Aprire inoltre le porte o le finestre solo in caso di necessità.

Ventilazione della stanza

- Poiché l'aria diventa periodicamente sporca in una stanza che è stata tenuta chiusa per lungo tempo, occorre talvolta ventilare la stanza stessa. Qualora vengano usate unità a gas assieme al condizionatore d'aria, occorre adottare delle precauzioni speciali. In caso di impiego dell'unità di ventilazione "LOSSNAY", sviluppata dalla nostra società, è possibile ventilare la stanza riducendo al minimo gli sprechi. Per i dettagli relativi a questa unità, consultare il proprio rivenditore.

Pulizia del filtro

- Eliminare delicatamente la polvere o pulire il filtro utilizzando un aspirapolvere. Se è molto sporco, lavarlo con acqua tiepida in cui è stato versato un detergente neutro oppure con acqua semplice. Accertarsi di eliminare qualsiasi traccia di detergente e farli asciugare completamente prima di rimetterli nell'unità.

Cautela:

- **Non asciugare il filtro alla luce del sole o con una sorgente di calore, come un fornello elettrico, per non deformarlo.**
- **Non lavare il filtro in acqua calda (sopra 50 °C), per non deformarlo.**

Cautela:

Evitare di versare acqua o liquidi infiammabili sul condizionatore d'aria. Pulire l'unità usando un metodo diverso può provocare un guato, scosse elettriche o incendio.

6. Ricerca dei guasti

Prima di chiedere l'intervento del servizio tecnico, controllare i punti seguenti:

Inconveniente	Comando a distanza	Causa	Ricerca dei guasti
Non funziona.	Il display "●" non si illumina. Premendo il pulsante [ON/OFF], non viene attivato alcun display.	Interruzione di corrente.	Premere il pulsante [ON/OFF] dopo il ritorno della corrente.
		L'alimentazione elettrica è interrotta.	Accendere l'unità.
		Il fusibile di alimentazione è bruciato.	Sostituire il fusibile.
		L'interruttore del circuito per dispersione verso terra è scattato.	Ripristinare l'interruttore del circuito.
L'aria viene soffiata ma non riesce né a raffreddare né a riscaldare in modo sufficiente.	Il display a cristalli liquidi indica che l'unità sta funzionando.	Impropria regolazione della temperatura.	Dopo aver controllato la temperatura impostata e la temperatura di ingresso sul display a cristalli liquidi, fare riferimento alla sezione [Regolazione della temperatura della stanza] e servirsi del pulsante di regolazione della temperatura.
		Il filtro è coperto di polvere e sporcizia.	Pulire il filtro. (Fare riferimento alla sezione [Manutenzione dell'unità]).
		Vi sono alcuni ostacoli davanti all'ingresso ed all'uscita dell'aria delle sezioni interna e esterna.	Rimuovere gli ostacoli.
		Le finestre e le porte sono aperte.	Chiuderle.
Non vengono soffiate né l'aria fredda né l'aria calda.	Il display a cristalli liquidi indica che l'unità sta funzionando.	Il circuito di prevenzione del riavviamento viene attivato per 3 minuti.	Attendere un attimo. (Allo scopo di proteggere il compressore, la sezione interna è dotata di un circuito di prevenzione del riavviamento incorporato. Se il compressore non si riavvia immediatamente, occorre attendere la scadenza dei 3 minuti.)
		Il funzionamento della sezione interna è stato riavviato durante le fasi di riscaldamento e sbrinamento.	Attendere un attimo. (La funzione di riscaldamento è avviata al termine della fase di sbrinamento.)
Funziona brevemente, ma si arresta poco dopo.	Il codice di controllo lampeggia sul display a cristalli liquidi.	Vi sono alcuni ostacoli davanti all'ingresso ed all'uscita dell'aria delle sezioni interna e esterna.	Riavviare dopo aver rimosso gli ostacoli.
		Il filtro è coperto di polvere e sporcizia.	Riavviare dopo aver pulito il filtro. (Fare riferimento alla sezione [Manutenzione dell'unità]).
Dopo aver arrestato l'unità, è possibile percepire un rumore proveniente dallo scarico e dalla rotazione del motore.	Tutte le spie sono spente ad eccezione del display attivato "●".	Quando altre sezioni interne stanno funzionando in modo raffreddamento, l'unità si arresta dopo aver fatto funzionare durante 3 minuti un meccanismo di sollevamento del drenaggio all'arresto della funzione di raffreddamento.	Attendere 3 minuti.
Dopo aver arrestato l'unità, è possibile percepire in modo intermittente un rumore proveniente dallo scarico e originato dalla rotazione del motore.	Tutte le spie sono spente ad eccezione del display attivato "●".	Quando altre sezioni interne stanno funzionando in modo raffreddamento, il liquido di drenaggio viene fatto convogliare e raccolto in un punto. In tal caso, il meccanismo di sollevamento di drenaggio inizia a funzionare.	L'unità di arresta subito. (Qualora si avverti un rumore più di 2-3 volte in un'ora, chiedere l'intervento del servizio tecnico.)
L'aria calda esce in modo intermittente quando il termostato è disattivato o durante il funzionamento del ventilatore.	Il display a cristalli liquidi indica che l'unità sta funzionando.	Quando altre sezioni interne stanno funzionando in modo riscaldamento, le valvole di comando vengono aperte e chiuse di tanto in tanto per mantenere il sistema in condizioni di stabilità.	L'unità di arresta subito. (Qualora la temperatura della stanza aumenti bruscamente e in modo non confortevole in una piccola stanza, arrestare il funzionamento dell'unità.)

- Qualora l'arresto del funzionamento sia dovuto ad un'interruzione di corrente, il circuito di prevenzione dell'unità entra in azione e impedisce il funzionamento dell'unità al ritorno della corrente.

Qualora le anomalie di funzionamento persistano anche dopo aver controllato quanto sopra, spegnere l'unità e contattare il rivenditore, fornendogli delle informazioni sul nome del prodotto, sulla natura dell'inconveniente, ecc. Se il display di controllo è attivato e il codice di anomalia (4 cifre) lampeggia, riferirne i dettagli al rivenditore. Non cercare mai di riparare da soli l'unità.

Ciò che segue non è un segno indicativo di un eventuale malfunzionamento dell'unità:

- L'aria soffiata dal condizionatore d'aria può contenere talvolta odori. Ciò può essere dovuto alla presenza nell'aria di fumo di sigarette, di odori di cosmetici, o di odori provenienti da pareti o mobili del locale.
- Un sibilo viene percepito durante e dopo il funzionamento dell'unità. Questo rumore è causato dallo spostamento del refrigerante all'interno dell'unità. Questo è un fatto normale.
- Un ticchettio proviene dal condizionatore d'aria al momento dell'avviamento e dell'arresto del modo raffreddamento/riscaldamento. Questo rumore è causato dallo sfregamento del pannello anteriore e di altre sezioni a seguito dell'espansione o del restringimento causati da una variazione della temperatura. Questo è un fatto normale.

7. Lavori d'installazione e di trasferimento - ispezione

Scelta del luogo d'installazione

Consultare il proprio rivenditore per i dettagli relativi all'installazione e al trasferimento dell'unità.

Cautela:

Non installare il condizionatore d'aria in un punto in cui vi è un rischio di fuoriuscita di gas infiammabili. Qualora vi siano delle perdite di gas che si accumulano attorno all'unità, ne può risultare un rischio di incendio.

Non installare mai il condizionatore d'aria in uno dei seguenti luoghi:

- dove vi è la presenza di quantità abbondanti di olio di macchinari
- località costiere dove l'aria è ricca di salmastro.
- con umidità elevata
- nei pressi di sorgenti di calore
- dove sono presenti gas solforati
- nei pressi di macchine che emettono onde ad alta frequenza (saldatrici ad alta frequenza, ecc....)
- dove vengono frequentemente usate soluzioni acide
- dove vengono frequentemente usati spray speciali
- La sezione interna deve essere installata orizzontalmente, per evitare la fuoriuscita di gas.
- Adottare le misure acustiche necessarie durante l'installazione dei condizionatori d'aria in ospedali o in centri di comunicazione.

Qualora il condizionatore d'aria venga utilizzato in uno dei luoghi citati qui sopra, possono verificarsi spesso dei guasti. È pertanto consigliabile evitare questo tipo di luoghi.

Per ulteriori dettagli, consultare il proprio rivenditore.

Collegamenti elettrici

Cautela:

- **I collegamenti elettrici devono essere eseguiti da personale qualificato, conformemente agli standard tecnici relativi alle installazioni elettriche, alle norme sui cablaggi elettrici interni ed al contenuto del manuale di installazione, con l'uso assoluto di circuiti esclusivi. L'uso di circuiti su cui sono collegati altre unità può provocare la bruciatura degli interruttori e dei fusibili.**

- **Non collegare mai il filo di messa a terra ad un tubo del gas o dell'acqua, ad uno scaricatore di sovratensione o ad un filo di messa a terra telefonico. Per ulteriori dettagli, consultare il proprio rivenditore.**
- **In alcuni tipi di installazione è obbligatorio installare un interruttore del circuito per dispersione verso terra. Per ulteriori dettagli, consultare il proprio rivenditore.**

Trasferimento dell'installazione

- In occasione della rimozione o della reinstallazione del condizionatore d'aria in caso di allargamento, restauro o trasloco, consultare in anticipo il proprio rivenditore per conoscere i costi tecnici richiesti per il trasferimento dell'unità.

Cautela:

Durante il trasferimento o la reinstallazione del condizionatore d'aria, consultare il proprio rivenditore. Un'installazione difettosa può essere alla base di scosse elettriche, incendio, ecc...

Fare attenzione anche al livello sonoro

- L'unità deve essere installata in un luogo in grado di sopportare perfettamente il peso del condizionatore d'aria e caratterizzato da un ridotto livello delle vibrazioni e del rumore.
- Selezionare un luogo in cui l'uscita dell'aria calda o fredda dalla sezione esterna non disturbi il vicinato.
- La presenza di un oggetto estraneo nei pressi dell'uscita dell'aria della sezione esterna del condizionatore può provocare una diminuzione del rendimento e un aumento del livello sonoro. Evitare quindi un qualsiasi ostacolo nei pressi dell'uscita dell'aria.
- Qualora il condizionatore d'aria produca un qualsiasi rumore anormale, consultare il proprio rivenditore.

Manutenzione e ispezione

- Se il condizionatore d'aria è usato intensivamente durante diverse stagioni, le parti interne si ricoprono di sporcizia e il rendimento diminuisce.

In funzione delle condizioni d'uso, la presenza di polvere e sporcizia può essere alla base della generazione di cattivi odori e di un deterioramento del funzionamento del drenaggio.

8. Dati tecnici

Serie PEFY-P-VMS1(L)-E

Caratteristiche	Modello	P15VMS1(L)-E	P20VMS1(L)-E	P25VMS1(L)-E	P32VMS1(L)-E	P40VMS1(L)-E	P50VMS1(L)-E	P63VMS1(L)-E	
Alimentazione		~220-240V 50/60Hz							
Capacità di raffreddamento*1 / Capacità di riscaldamento*1	kW	1,7/1,9	2,2/2,5	2,8/3,2	3,6/4,0	4,5/5,0	5,6/6,3	7,1/8,0	
Dimensioni	Altezza	200	200	200	200	200	200	200	
	Larghezza	700	700	700	700	900	900	1.100	
	Profondità	700	700	700	700	700	700	700	
Peso netto	kg	19 (18)	19 (18)	19 (18)	20 (19)	24 (23)	24 (23)	28 (27)	
Ventilazione	Portata d'aria (Bassa-Media-Alto)	m³/min	5-6-7	5,5-6,5-8	5,5-7-9	6-8-10	8-9,5-11	9,5-11-13	12-14-16,5
	Pressione statica esterna*3	Pa	5/15/35/50	5/15/35/50	5/15/35/50	5/15/35/50	5/15/35/50	5/15/35/50	5/15/35/50
Livello sonoro (Portata: Bassa-Media-Alto)*3*4	dB(A)	22-24-28	23-25-29	23-26-30	23-27-32	28-30-33	30-32-35	30-33-36	
Filtro		Filtro normale							

Nota: * Temperatura operativa dell'unità interna.

Modalità di raffreddamento: 15 °C BU - 24 °C BU

Modalità di riscaldamento: 15 °C BS - 27 °C BS

*1 La capacità di raffreddamento/riscaldamento indica il valore massimo di funzionamento nelle condizioni seguenti:

Raffreddamento: Sezione interna: 27 °C BS/19 °C BU Sezione esterna: 35 °C BS

Riscaldamento: Sezione interna: 20 °C BS Sezione esterna: 7 °C BS/6 °C BU

*2 La figura in () indica il VMS1L.

*3 La pressione statica esterna è impostata sul valore di 15 Pa al momento della spedizione dalla fabbrica.

*4 Il rumore di funzionamento è prodotto dai dati ottenuti in una camera anecoica.

Inhoud

1. Veiligheidsvoorschriften	39	3.4. Aanpassen van de ventilatorsnelheid	41
1.1. Installatie	39	3.5. Ventilatie	41
1.2. Tijdens gebruik	39	3.6. Overige	42
1.3. Het apparaat verwijderen	40	4. Hoe u uw apparaat op een slimme manier kunt gebruiken	42
2. Namen en functies van de verschillende onderdelen	40	5. Het apparaat schoonhouden	42
3. Hoe het apparaat te bedienen	40	6. Problemen oplossen	43
3.1. AAN/UIT	41	7. Installatie, verplaatsen van het apparaat en controles	44
3.2. Een stand selecteren	41	8. Specificaties	44
3.3. Aanpassen van de kamertemperatuur	41		

1. Veiligheidsvoorschriften

- ▶ Lees alle “Veiligheidsvoorschriften” voordat u het apparaat gaat gebruiken.
- ▶ In de “Veiligheidsvoorschriften” staan belangrijke instructies met betrekking tot de veiligheid. Volg ze zorgvuldig op.

Symbolen die in de tekst worden gebruikt

⚠ Waarschuwing:

Beschrijft maatregelen die genomen moeten worden om het risico van verwonding of dood van de gebruiker te voorkomen.

⚠ Voorzichtig:

Beschrijft maatregelen die genomen moeten worden om schade aan het apparaat te voorkomen.

Symbolen die in de afbeeldingen worden gebruikt

- ⊘ : Geeft een handeling aan die u beslist niet moet uitvoeren.
- ⚠ : Geeft aan dat er belangrijke instructies opgevolgd moeten worden.
- ⚙ : Geeft een onderdeel aan dat geaard moet worden.
- ⚠ : Betekent dat u voorzichtig moet zijn met draaiende onderdelen. (Dit symbool staat op de sticker van het apparaat.) <Kleur: geel>
- ⚠ : Kijk uit voor elektrische schok (Dit symbool staat op de sticker van het apparaat.) <kleur: geel>

- ⚠ **Waarschuwing:**
Lees de stickers die op het apparaat zitten zorgvuldig.

1.1. Installatie

- ▶ Bewaar deze gebruiksaanwijzing, nadat u hem gelezen heeft, op een veilige plaats, samen met de Installatiehandleiding, zodat u hem indien nodig altijd gemakkelijk kunt raadplegen. Als iemand anders het apparaat ook gaat bedienen, dient u hem of haar deze gebruiksaanwijzing te geven.

⚠ Waarschuwing:

- Gebruik uitsluitend het type koelmiddel dat in de meegeleverde handleidingen en op het typeplaatje wordt genoemd.
 - Als u een ander type gebruikt, kunnen het toestel of leidingen barsten en bestaat er gevaar voor ontploffing of brand tijdens gebruik, reparatie en verwijdering van het toestel.
 - Ook overtreedt u mogelijk toepasselijke wetgeving als u dit voorschrift niet volgt.
 - MITSUBISHI ELECTRIC CORPORATION kan niet aansprakelijkheid worden gesteld voor storingen en ongevallen die het gevolg zijn van gebruik van een verkeerd type koelmiddel.
- Het apparaat mag niet door de gebruiker zelf worden geïnstalleerd. Vraag de zaak waar u het apparaat gekocht heeft of een erkend bedrijf om het apparaat te installeren. Als het apparaat niet juist is geïnstalleerd, kan dit lekkage, elektrische schokken of brand tot gevolg hebben.
- Gebruik alleen onderdelen die door Mitsubishi Electric zijn goedgekeurd en vraag de zaak waar u het apparaat gekocht heeft of een erkend bedrijf om ze te installeren. Als de onderdelen niet juist worden geïnstalleerd, kan dit lekkage, elektrische schokken of brand tot gevolg hebben.
- De installatiehandleiding geeft de geadviseerde installatiemethode aan. Grote wijzigingen die voor de installatie nodig zijn, moeten verenigbaar zijn met de plaatselijke bouwvoorschriften.
- Probeer nooit zelf het apparaat te repareren of te verplaatsen. Indien een reparatie niet juist wordt uitgevoerd, kan dit lekkage, elektrische schokken of brand tot gevolg hebben. Raadpleeg uw dealer als het apparaat gerepareerd of verplaatst moet worden.
- Laat geen water (of zeepsop e.d.) op de elektrische onderdelen komen.
- Vloeistof op elektrische onderdelen zou brand of een elektrische schok kunnen veroorzaken.

Opmerking 1: Voor het schoonmaken van de warmtewisselaar en de afvoerbak dient u een waterdichte afdekking aan te brengen, om de regelkast, de motor en de LEV droog te houden.

Opmerking 2: Probeer nooit het waswater voor de afvoerbak en de warmtewisselaar via de afvoerpomp te lozen. Zorg voor aparte afvoer daarvan.

- Het apparaat is niet geschikt om zonder toezicht door kleine kinderen of minder validen bediend te worden.
- Bij kleine kinderen moet er op gelet worden dat ze niet met het apparaat gaan spelen.
- Gebruik geen toevoeging voor lekkagedetectie.

1) Buitenapparaat

⚠ Waarschuwing:

- Het buitenapparaat moet worden geïnstalleerd op een stabiele, vlakke ondergrond, op een plaats waar geen gevaar van ophoping van sneeuw, bladeren of vuilnis bestaat.
- Ga niet op het apparaat staan en plaats geen voorwerpen op het apparaat. U kunt vallen en gewond raken, of het voorwerp kan vallen en letsel veroorzaken.

⚠ Voorzichtig:

Het buitenapparaat moet worden geïnstalleerd op een plaats waar de door het apparaat geproduceerde lucht en geluid niet hinderlijk zijn voor de omgeving.

2) Binnenapparaat

⚠ Waarschuwing:

Het binnenapparaat moet stevig worden geïnstalleerd. Als het apparaat niet goed is vastgezet, kan het vallen en letsel veroorzaken.

3) Bedieningspaneel

⚠ Waarschuwing:

Het bedieningspaneel moet zo worden geïnstalleerd dat kinderen er niet mee kunnen spelen.

4) Afvoerslang

⚠ Voorzichtig:

Zorg ervoor dat de afvoerslang gemonteerd is zodat de afvoer goed werkt. Onjuiste montage kan waterlekage tot gevolg hebben, hetgeen schade aan het meubilair kan veroorzaken.

5) Netkabel, zekering of stroomonderbreker

⚠ Waarschuwing:

- Zorg dat het apparaat wordt aangesloten op een groep van het lichtnet die hierop is berekend. Andere apparatuur die op dezelfde groep wordt aangesloten, kan tot overbelasting leiden.
- Zorg ervoor dat er een netschakelaar aanwezig is.
- Controleer of de spanning van het apparaat en de zekering of stroomonderbreker dezelfde is als die van het lichtnet. Gebruik nooit een snoer of zekering met een hogere spanning dan staan aangegeven.

6) Aarding

⚠ Voorzichtig:

- Het apparaat moet goed geaard zijn. Sluit de aardkabel nooit aan op een aardkabel voor een gasleiding, waterleiding, bliksemafleider of telefoon. Als het apparaat niet goed geaard is, kan dat elektrische schokken tot gevolg hebben.
- Controleer regelmatig of de aardkabel van het buitenapparaat correct is aangesloten op het aardingspunt van het apparaat en de aardelektrode.

1.2. Tijdens gebruik

⚠ Voorzichtig:

- Gebruik geen scherpe voorwerpen om de toetsen in te drukken - hiermee kunt u het bedieningspaneel beschadigen.
- Draai of ruk niet aan het snoer van het bedieningspaneel - dit kan het paneel beschadigen en storingen veroorzaken.
- Verwijder nooit de bovenkant van de afstandsbedieningseenheid. Het is gevaarlijk om de bovenkant van de afstandsbedieningseenheid te verwijderen en de printkaarten binnenin aan te raken. Als u dit wel doet, kan dit brand of storingen veroorzaken.

- Veeg de afstandsbedieningseenheid nooit af met benzeen, thinner, doeken met chemische schoonmaakmiddelen, enz. Als u dit wel doet kan dit verkleuring en storingen veroorzaken. Voor het verwijderen van zware vlekken kunt u een doek drenken in een neutraal schoonmaakmiddel verdund met water, de doek goed uitwringen, de vlekken wegvegen en dan nogmaals afvegen met een droge doek.
- Zorg ervoor dat de toevoer- en afvoeropeningen van het binnen- of buitenapparaat nooit verstopt raken of afgedekt worden. Grote meubelstukken onder het binnenapparaat of omvangrijke voorwerpen zoals grote dozen die dicht bij het buitenapparaat worden neergezet, hebben een nadelige invloed op het rendement van het apparaat.

⚠ Waarschuwing:

- Zorg ervoor dat u geen water op het apparaat knoeit en raak het apparaat nooit met natte handen aan. Dit kan elektrische schokken tot gevolg hebben.
- Spuit niet met brandbaar gas in de buurt van het apparaat. Dit kan brand tot gevolg hebben.
- Zet geen gasverwarmingstoestel of een ander toestel met open vuur op een plaats waar het blootstaat aan de lucht die het apparaat uitblaast. Dit kan onvolledige verbranding tot gevolg hebben.

⚠ Waarschuwing:

- Verwijder nooit de beschermkap van de ventilator in het buitenapparaat terwijl het apparaat aan staat. U kunt gewond raken als u onderdelen aanraakt die draaien, heet zijn of onder stroom staan.
- Duw nooit uw vingers of stokjes of iets dergelijks in de toevoer- en afvoeropeningen - dit kan tot verwondingen leiden, aangezien de ventilator in het apparaat met hoge snelheid draait. Wees met name voorzichtig als er kinderen in de buurt zijn.
- Als u iets vreemds ruikt, dient u het apparaat niet meer te gebruiken. Draai de schakelaar uit en raadpleeg uw dealer. Doet u dat niet, dan loopt u het risico van stroomonderbreking, elektrische schokken of brand.
- Wanneer u uitzonderlijk ongewone geluiden of vibraties bemerkt, zet dan het apparaat stil, schakel de elektriciteit uit en neem contact op met uw dealer.
- Zorg ervoor dat er niet teveel gekoeld wordt. Het beste is een binnen-temperatuur te kiezen die niet meer dan 5 °C verschilt met de buiten-temperatuur.
- Laat geen gehandicapte personen of kinderen in de baan van de luchtstroom van de airconditioner zitten of staan. Dit kan gezondheidsproblemen veroorzaken.

⚠ Voorzichtig:

- Richt de luchtstroom niet op planten of dieren in kooien.
- Ventileer de kamer regelmatig. Als het apparaat lange tijd constant in een gesloten ruimte wordt gebruikt, wordt de lucht muff.

2. Namen en functies van de verschillende onderdelen

Het filter erop zetten en eraf halen

[Fig. A] (P.8)

3. Hoe het apparaat te bedienen

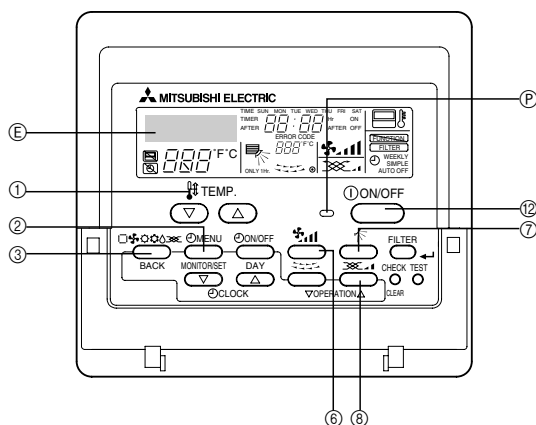

In geval van storing

⚠ Waarschuwing:

- Probeer niet om aanpassingen te maken in de airconditioner. Raadpleeg voor eventuele reparatie of inwendig onderhoud uw leverancier. Ondeskundige reparaties kunnen leiden tot waterlekage, elektrische schokken, brandgevaar e.d.
- Als de afstandsbedieningseenheid een foutmelding weergeeft, de airconditioner het niet doet of er iets anders ongewoons is, zet dan het apparaat stil en neem contact op met uw dealer. Als u het apparaat onder zulke omstandigheden aan laat staan, kan dit brand of storing veroorzaken.
- Als de stroomonderbreker regelmatig in werking treedt, neem dan contact op met uw dealer. Als u het apparaat gewoon blijft gebruiken kan dit brand of storing veroorzaken.
- Als het koelgas uit het apparaat geblazen wordt of lekt, zet dan de airconditioner stil, ventileer de kamer goed en neem contact op met uw dealer. Als u het apparaat gewoon blijft gebruiken kunnen er ongelukken gebeuren ten gevolge van zuurstofgebrek.

Wanneer de airconditioner lange tijd niet gebruikt zal worden

- Indien de airconditioner lange tijd niet gebruikt zal worden door seizoenswisselingen en dergelijke, laat het apparaat dan 4 tot 5 uur aan staan terwijl het lucht blaast, tot de binnenkant volledig droog is. Indien dit niet gedaan wordt kunnen er onhygiënische, ongezonde schimmeltculturen ontstaan in verspreide delen van de kamer.
- Wanneer het apparaat langdurig niet gebruikt wordt, zet dan de [stroomvoorziening] op OFF (UIT). Als de stroomvoorziening aan blijft staan, worden een aantal of enkele tientallen Watts verspild. Bovendien kan het verzamelde stof, enz. brand veroorzaken.
- Zet de stroomvoorziening op ON (AAN) minstens 12 uur voordat het apparaat in werking gesteld wordt. Zet de stroomvoorziening niet op OFF (UIT) gedurende seizoenen van intensief gebruik. Als u dit wel doet kunnen er storingen optreden.

1.3. Het apparaat verwijderen

⚠ Waarschuwing:

Raadpleeg de zaak waar u het apparaat gekocht heeft indien u zich van het apparaat wilt ontdoen. Als de buizen op de verkeerde manier worden verwijderd, kan er koelstof (fluorkoolzuurgas) uit ontsnappen en in contact komen met uw huid, met letsel tot gevolg. Koelstof in de lucht laten ontsnappen is ook schadelijk voor het milieu.

⚠ Voorzichtig:

- Neem bij het verwijderen van het filter voorzorgsmaatregelen om uw ogen te beschermen tegen stof. Als u ook op een stoel of een kruk moet klimmen om het filter te verwijderen, wees dan voorzichtig dat u niet valt.
- Schakel de stroomtoevoer geheel uit alvorens het filter te vervangen.

Voordat u het apparaat gaat gebruiken

- Start het apparaat nadat "PLEASE WAIT"(EVEN GEDULD A.U.B.) niet meer wordt weergegeven. "PLEASE WAIT" (EVEN GEDULD A.U.B.) wordt als het apparaat wordt ingeschakeld en na een stroomstoring, kort (max. 3 minuten) in de kamertemperatuursdisplay weergegeven. Dit betekent niet dat de airconditioner niet goed functioneert.
- De werkingsstand van een binnenapparaat wordt beperkt door de werkingsstatus van het buitenapparaat waarop een bepaald binnenapparaat is aangesloten. Als een buitenapparaat en enkele van de binnenapparaten die op de buitenapparaten zijn aangesloten bijvoorbeeld al in de koelmodus werken, dan is de koelmodus alleen beschikbaar voor de overige apparaten in dezelfde groep. Als er een andere modus wordt opgeroepen, dan zal het symbool dat bij de opgeroepen modus hoort, knipperen zodat de gebruiker weet dat de modus momenteel niet beschikbaar is. Hetzelfde geldt voor de droog- en verwarmingsmodus. De beperking geldt echter niet voor de modellen die gelijktijdig koelen/verwarmen ondersteunen.
- De buitenapparaten stoppen als alle binnenapparaten die op hun respectievelijke buitenapparaten zijn aangesloten, stoppen.
- Als het binnenapparaat op verwarmen staat terwijl het buitenapparaat aan het ontdoien is, dan start de verwarming pas nadat de ontdoijing van het buitenapparaat beëindigd is.

3.1. AAN/UIT

Wanneer u het apparaat aan wilt zetten

1. Druk op de [ON/OFF] knop

Het  Aan/Uit-lampje gaat branden en het apparaat gaat aan.

Wanneer u het apparaat uit wilt zetten

1. Druk weer op de [ON/OFF] knop

Het Aan/Uit-lampje gaat uit en het apparaat schakelt uit.

- Wanneer de toetsen eenmaal zijn ingesteld, zal daarna bij indrukken van de [ON/OFF]-knop het apparaat telkens weer in dezelfde stand gaan werken.
- Als het apparaat aanstaat gaat het lampje boven de [ON/OFF]-knop branden.





Voorzichtig:

Ook al drukt u de [ON/OFF]-knop na afloop van de werking onmiddellijk opnieuw in, de werking kan pas na ongeveer 3 minuten weer hervat worden. Deze functie beschermt het apparaat. Het apparaat begint na ongeveer 3 minuten automatisch weer te werken.

3.2. Een stand selecteren

Wanneer u een stand wilt selecteren

1. Druk op de [Modus (Back)]-knop

Bij meermalen indrukken van de bedieningstoets schakelt de werking over tussen  "KOELEN",  "DROGEN",  "VENTILATOR", ( "AUTO"), en ( "VERWARMEN"). Zie het gedeelte over de display voor de werkingsstanden.

Voor koelen

Druk op de  [Modus (Back)]-knop en breng de  "KOELEN"-display op het scherm.

Voor drogen

Druk op de  [Modus (Back)]-knop en breng de  "DROGEN"-display op het scherm.

- De binnenventilator schakelt over op lage snelheid waarbij deze het veranderen van de ventilatorsnelheid onmogelijk maakt.
- Het apparaat kan niet drogen bij een kamertemperatuur van minder dan 18 °C.

Voor de ventilator

Druk op de  [Modus (Back)]-knop en breng de  "VENTILATOR"-display op het scherm.

- De functie van de ventilator is om lucht in de kamer te laten circuleren.
- De temperatuur van de kamer kan niet ingesteld worden als het apparaat op de ventilatorstand staat.

Voorzichtig:

Stel uw nooit voor langere perioden bloot aan koele lucht. Teveel blootstelling aan koele lucht is slecht voor uw gezondheid en moet daarom vermeden worden.

Drogen

Het drogen is een door een microcomputer gestuurd ontvochtigingsproces dat excessieve luchtkoeling regelt op basis van de door u ingestelde kamertemperatuur. (Kan niet gebruikt worden bij verwarmen.)

1. Totdat de door u gewenste kamertemperatuur is bereikt, reageert de compressor in samenhang met de binnenventilator op de veranderingen van de kamertemperatuur en gaat automatisch aan en uit.
2. Als de door u gewenste kamertemperatuur is bereikt dan stopt zowel de compressor als de binnenventilator. Daarna gaan na 10 minuten de compressor en de binnenventilator telkens voor 3 minuten weer aan om de luchtvochtigheid laag te houden.

Voor verwarmen

Druk op de  [Modus (Back)]-knop en breng de  "VERWARMEN"-display op het scherm.

Met betrekking tot displays in de verwarmingsstand "DEFROST"

Wordt slechts weergegeven tijdens ontdooien.

"STAND BY"

Dit wordt weergegeven vanaf het moment dat u het apparaat op de verwarmingsstand zet totdat er warme lucht uitgeblazen wordt.

Voorzichtig:



- Als de airconditioner in dezelfde ruimte samen met gasbranders wordt gebruikt, dan moet u ervoor zorgen dat de ruimte grondig geventileerd wordt. Onvoldoende ventilatie kan door zuurstoftekort tot ongelukken leiden.
- Plaats een gasbrander nooit in de (uitblaas)luchtstroom van de airconditioner. Als dit toch gebeurt kan dit tot onvolledige verbranding van de gasbrander leiden.
- De microcomputer werkt in de volgende gevallen:*

- **Er wordt geen lucht uitgeblazen als u het apparaat op verwarmen zet.***
 - Om te voorkomen dat er koele lucht ontsnapt, wordt de binnenventilator geleidelijk hoger geschakeld van heel lichte luchtstroom naar zwakke luchtstroom naar de ingestelde luchtstroom al naar gelang de verhoging van de temperatuur van de uitgeblazen lucht. Wacht een ogenblik totdat de luchtstroom er normaal uitgeblazen wordt.
- **De ventilator draait niet op de ingestelde snelheid.***
 - Bij sommige modellen schakelt het systeem over op een heel lichte luchtstroom als de kamertemperatuur de ingestelde temperatuur bereikt heeft. In andere gevallen stopt het om te voorkomen dat er koele lucht ontsnapt tijdens ontdooien.
- **Er komt lucht uit het apparaat zelfs als de operatie gestopt is.***
 - De binnenventilator blijft soms voor ongeveer 1 minuut nadat u het apparaat hebt uitgezet doordraaien om de extra hitte die door de elektrische verwarming is afgegeven, eruit te blazen. De ventilatorsnelheid verandert naar laag of hoog.

3.3. Aanpassen van de kamertemperatuur

De kamertemperatuur veranderen

Druk op de  [Temperatuur instellen]-knop en stel de gewenste kamertemperatuur in.

Door eenmaal op  of  te drukken verandert de instelling met 1 °C. Door te blijven drukken, zal de instelling met 1 °C blijven veranderen.

- De binnentemperatuur kan binnen het hiernavolgende bereik ingesteld worden.

Koelen/drogen : 19 – 30 °C

Verwarmen : 17 – 28 °C

- De temperatuur kan in de ventilatormodus niet worden ingesteld.

- * De display geeft een bereik aan van 8 – 39 °C. Voor temperaturen daarboven of daaronder blinkt de display op 8 – 39 °C om u op de hoogte te stellen van het feit dat de kamertemperatuur hoger of lager is dan de temperatuur op de display.

3.4. Aanpassen van de ventilatorsnelheid

De ventilatorsnelheid wijzigen



Elke keer als u de  [Ventilatorsnelheid]-knop eenmaal indrukt, schakelt het de snelheidsinstelling achtereenvolgens van laag naar hoog.

In de droogstand gaat de binnenventilator automatisch over op lage snelheid. U kunt de ventilatorsnelheid niet wijzigen in deze stand. (Alleen de display op de afstandsbediening wijzigt.)

- * Bij elke druk op de ventilatorsnelheid-keuzeknop verandert de ventilatorsnelheid.

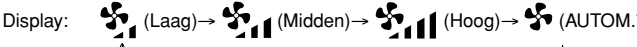
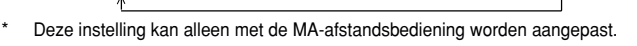

[PEFY-P-VMS series]

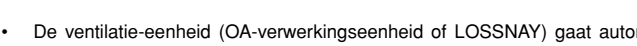
Ventilatorsnelheid: 3 fasen

Display:  (Laag) →  (Midden) →  (Hoog) →  (AUTOM.*)

- * Deze instelling kan alleen met de MA-afstandsbediening worden aangepast.

3.5. Ventilatie

- De ventilatie-eenheid (OA-verwerkingseenheid of LOSSNAY) gaat automatisch werken als het binnenapparaat dat hieraan is gekoppeld, begint te werken.
- Als de  [Ventilatie]-knop wordt ingedrukt terwijl het binnenapparaat wordt gestopt, begint alleen de ventilator te werken.
- Druk op de  [Ventilatie]-knop om de ventilatorsnelheid te veranderen.
- Afhankelijk van het model gaat de ventilator van het binnenapparaat werken als het apparaat in de ventilatiemodus staat.

3.6. Overige

	: Dit wordt weergegeven als de regeling van het apparaat door een separaat verkochte centrale regelenheid wordt uitgevoerd, enz.
STAND BY DEFROST	: Dit wordt weergegeven vanaf het moment dat u het apparaat op de verwarmingsstand zet totdat er warme lucht uitgeblazen wordt.
CHECK	: Wordt weergegeven als er iets fout gaat met het apparaat.
NOT AVAILABLE	: Als een knop ingedrukt wordt voor een functie die het binnenapparaat niet kan uitvoeren, dan gaat deze display tegelijk met de display voor die functie blinken.



: In het systeem waarin de [sensor] display weergegeven wordt als de "afstandsbediening", wordt de kamertemperatuursmeting uitgevoerd door de in de afstandsbediening ingebouwde kamertemperatuursensor.



: Wordt weergegeven als het filter gereinigd moet worden.

Druk tweemaal op de  [Filter (.)]-knop, en de weergave verdwijnt.

4. Hoe u uw apparaat op een slimme manier kunt gebruiken

Zelfs minimale stappen om voor uw airconditioner te zorgen kunnen u helpen om het gebruik ervan veel effectiever te maken voor wat betreft prestaties, elektriciteitsverbruik, enz.

De correcte kamertemperatuur instellen

- In de koelstand is een temperatuurverschil van ongeveer 5 °C tussen binnen en buiten het beste.
- Als de kamertemperatuur met 1 °C wordt verhoogd als het apparaat op de koelstand staat, dan kunt u ongeveer 10 % elektriciteit besparen.
- Teveel koeling is slecht voor uw gezondheid. Het heeft ook een verspilling van elektriciteit tot gevolg.

Maak het filter grondig schoon

- Als het luchtfilter verstopt raakt, dan kan de luchtstroom en het effect van de airconditioner aanmerkelijk gereduceerd worden.

Daarnaast kan het een defect tot gevolg hebben als deze conditie niet verholpen wordt. Het is speciaal van belang om het filter aan het begin van het koelings- en het verwarmingsseizoen schoon te maken. (Als er erg veel stof en vuil op het filter zit, maak het dan grondig schoon.)

Voorkom inkomende warmte tijdens koelen

- Om te verhinderen dat er warmte naar binnen komt als u aan het koelen bent, moet u de gordijnen dicht of de zonwering naar beneden doen om direct zonlicht buiten te sluiten. Doe ook de in- of uitgang van de ruimte niet open tenzij dat echt nodig is.

Soms moet u ventileren

- Omdat de lucht in een kamer die voor lange tijd gesloten is na verloop van tijd vuil wordt, is het soms nodig om de kamer te ventileren. Als u naast de airconditioner ook gasapparaten gebruikt, dan moet u speciale voorzorgsmaatregelen treffen. Als u de "LOSSNAY"-ventilatie-eenheid die door ons bedrijf ontwikkeld is, gebruikt, dan kunt u ventileren met minder verspilling. Raadpleeg uw dealer voor details over deze eenheid.

5. Het apparaat schoonhouden

Laat filteronderhoud altijd door onderhoudspersoneel uitvoeren. Voordat u het apparaat schoonmaakt, zorg er dan voor dat u de stroomvoorziening UIT zet.

Voorzichtig:

- Voordat u begint met schoonmaken, moet u het apparaat stoppen en de stroomvoorziening UITzetten. Onthoud dat de ventilator in het apparaat met hoge snelheid draait, hetgeen ernstige verwondingen kan veroorzaken.
- Binnenapparaten zijn uitgerust met filters om stof uit ingezogen lucht te verwijderen. Reinig de filters volgens de hieronder aangegeven methodes. (Het standaardfilter moet normaal gesproken eenmaal per week schoongemaakt worden, en het 'long-life' filter aan het begin van elk seizoen.)
- De levensduur van het filter is afhankelijk van de plaats waar het apparaat is geïnstalleerd en van de frequentie waarmee dit wordt gebruikt.

Hoe te reinigen

- Haal het stof er voorzichtig af of maak het schoon met de stofzuiger. In het geval van ernstige vervuiling moet u het filter in lauw water met een neutraal (af)wasmiddel wassen en het daarna goed uitspoelen om het wasmiddel er volledig uit te halen. Droog het filter na het afgewassen te hebben en zet het weer in het apparaat.

Voorzichtig:

- Droog het filter niet door het aan direct zonlicht bloot te stellen of door het te verwarmen bij een vuur, enz. Als u dit doet kan het filter vervormen.
- Als u het filter in heet water (van meer dan 50 °C) wast, dan kan het ook vervormen.

Voorzichtig:

Giet of sproei nooit water of een brandbare spray op de airconditioner. Als u het apparaat op deze manier schoonmaakt kan dit een defect van de airconditioner, elektrische schokken of brand tot gevolg hebben.

6. Problemen oplossen

Voordat u uw dealer belt om het apparaat te komen repareren, controleer dan eerst de volgende punten:

Probleem met het apparaat	Afstandsbediening	Oorzaak	Oplossing
Het apparaat werkt niet.	"●" display brandt niet. Er verschijnt geen display op het scherm zelfs als de [ON/OFF] knop wordt ingedrukt.	Stroomonderbreking.	Druk op de [ON/OFF] knop nadat de stroom weer is hersteld.
		De hoofdschakelaar staat niet aan.	Zet de hoofdschakelaar aan.
		De zekering in de voeding is doorgebrand.	Vervang de zekering.
		De aardlekschakelaar is doorgeslagen.	Zet de aardlekschakelaar weer aan.
Er stroomt lucht uit het apparaat maar het koelt of verwarmt niet genoeg.	Het LCD display geeft aan dat het apparaat aanstaat.	Onjuiste temperatuuraanpassing.	Nadat u de ingestelde temperatuur en de inlaattemperatuur hebt gecontroleerd op het LCD display, raadpleeg dan het gedeelte over hoe u de kamertemperatuur kunt aanpassen en pas dan de kamertemperatuur aan.
		Het filter zit dicht met vuil en stof.	Maak het filter schoon. (Raadpleeg [Het apparaat schoonhouden].)
		De luchtinlaat en -uitlaat van de binnen- of buitenapparaten zijn geblokkeerd.	Haal de obstakels weg.
		Er staan ramen en deuren open.	Doe ramen en deuren dicht.
Er komt geen koude of warme lucht uit.	Het LCD display geeft aan dat het apparaat werkt.	Het mechanisme om te voorkomen dat het apparaat binnen 3 minuten opnieuw start, is in werking.	Wacht een poosje. (Om de compressor te beschermen is er een mechanisme ingebouwd dat voorkomt dat het apparaat binnen 3 minuten weer aangaat. Daarom kan het soms gebeuren dat de compressor niet direct gaat werken. Het kan zijn dat het 3 minuten duurt voordat het apparaat weer aangaat.)
		De werking van het binnenapparaat is opnieuw gestart tijdens de verwarmings- of ontdooiingsfase.	Wacht een poosje. (Het apparaat zal gaan verwarmen als het ontdooien klaar is.)
Het apparaat doet het heel even en stopt dan weer.	De "check" en de controlecode blinken op de LCD display.	De luchtinlaat en -uitlaat van de binnen- of buitenapparaten zijn geblokkeerd.	Probeer het opnieuw nadat u de obstakels hebt weggehaald.
		Het filter zit dicht met vuil en stof.	Probeer het opnieuw nadat u het filter hebt schoongemaakt. (Raadpleeg [Het apparaat schoonhouden].)
U kunt het geluid van de uitlaat en het draaien van de motor nog steeds horen nadat u het apparaat gestopt is.	Alle lampjes zijn uit behalve het voedingslampje "●".	Als andere binnenapparaten aan het koelen zijn, dan stopt het apparaat pas nadat het afvoermechanisme 3 minuten doorgelopen is nadat u de koelstand hebt uitgezet.	Wacht voor 3 minuten.
U kunt het geluid van de uitlaat en het draaien van de motor af en toe horen nadat u het apparaat hebt uitgezet.	Alle lampjes zijn uit behalve het voedingslampje "●".	Als andere binnenapparaten aan het koelen zijn, dan loopt het afvoerwater naar binnen. Als het afvoerwater verzameld is, dan begint het afvoersysteem met het afvoeren van het water.	Het stopt spoedig. (Als u het geluid meer dan 2-3 keer per uur hoort, moet u het apparaat na laten kijken.)
Er komt af en toe warme lucht uit het apparaat als de thermostaat UIT staat of als de ventilator werkt.	Het LCD display geeft aan dat het apparaat aanstaat.	Als andere binnenapparaten op verwarmen staan, dan worden de regelkleppen van tijd tot tijd open en dicht gedaan om de stabiliteit van het systeem te behouden.	Het zal spoedig stoppen. (Als de temperatuur in een kleine ruimte oncomfortabel hoog wordt, zet het apparaat dan uit.)

- Als het apparaat stopt door een stroomonderbreking, wordt het circuit om automatisch herstarten te voorkomen ingeschakeld en het apparaat zal, zelfs als de stroomtoevoer weer wordt hersteld, niet ingeschakeld worden.

Als de problemen niet weggaan nadat u het bovenstaande gecontroleerd hebt, schakel dan de hoofdschakelaar UIT en neem contact op met uw dealer met informatie over de naam van het product, de aard van het probleem, enz. Als "[check]" en een (4-cijferige) code op de display worden weergegeven, geef deze code dan ook door aan uw dealer. Probeer nooit het apparaat zelf te repareren.

De volgende symptomen duiden niet op defecten van de airconditioner:

- De uitgeblazen lucht van de airconditioner kan soms een bepaalde geur afgeven. Dit komt door sigarettenrook die in de lucht in de kamer is blijven hangen, de reuk van cosmetica, geurtjes van muren, meubels, enz. die door de airconditioner zijn opgenomen.
- Een sissend geluid is hoorbaar onmiddellijk nadat de airconditioner gestart of gestopt is. Dit is het geluid van het koelmiddel dat in de airconditioner stroomt. Dit duidt niet op een storing.
- De airconditioner maakt soms krakende of klinkende geluiden aan het begin of einde van koelen of verwarmen. Dit is het geluid dat wordt veroorzaakt door wrijving op het voorpaneel veroorzaakt door inkrimping en uitzetting door temperatuurschommelingen. Dit duidt niet op een storing.

7. Installatie, verplaatsen van het apparaat en controles

Montageplaats

Raadpleeg uw dealer voor montage- en verplaatsingsdetails.

Voorzichtig:

Monteer de airconditioner nooit op een plaats waar er een risico bestaat dat brandbare gassen kunnen lekken. Als er gas lekt en dit zich rond het apparaat ophoopt, dan kan dit brand tot gevolg hebben.

Monteer de airconditioner nooit op de volgende plaatsen:

- op plaatsen waar veel machineolie aanwezig is
- in kuststreken, op plaatsen waar de lucht erg zout is
- waar de luchtvochtigheid hoog is
- waar er hete bronnen in de omgeving zijn
- op plaatsen waar er zwavelhoudende gassen in de lucht zitten
- waar er zich machines met een hoge frequentie bevinden (een lasapparaat met een hoge frequentie, enz.)
- waar er veel zuuroplossingen worden gebruikt
- waar regelmatig speciale sprays worden gebruikt
- Monteer het apparaat horizontaal. Anders kan er zich waterlekage voordoen.
- Neem bij de montage van airconditioners in ziekenhuizen en dergelijke gebouwen voldoende maatregelen voor lawaaibestrijding.

Als de airconditioner wordt gebruikt in één van de hierboven genoemde omgevingen, dan kunt u veel defecten verwachten. Het wordt aanbevolen om deze montageplaatsen te vermijden.

Neem voor meer details contact op met uw dealer.

Elektrische werkzaamheden

Voorzichtig:

- Het elektrische werk moet gedaan worden door een erkend installateur overeenkomstig [technische normen met betrekking tot elektrische installaties], [interne bedradingsvoorschriften], en de montagehandleiding. De montage moet gebeuren met gebruik van gescheiden elektrische circuits. Het gebruik van andere producten aangesloten op dezelfde voedingsbron kan tot kortsluiting leiden.

- Sluit de aardingskabel nooit op een gas- of waterleiding, een bliksemleider of een aardingskabel voor de telefoon aan. Neem voor details contact op met uw dealer.
- Op sommige montageplaatsen is de montage van een aardlekschakelaar verplicht. Neem voor details contact op met uw dealer.

Verplaatsing

- Als u de airconditioner weghaalt of ergens anders monteert als u uw huis verbouwt of als u verhuist, neem dan van te voren contact op met uw dealer om de kosten van het verplaatsen van het apparaat te berekenen.

Voorzichtig:

Als u de airconditioner verplaatst of ergens anders monteert, neem dan contact op met uw dealer. Verkeerde installatie kan resulteren in elektrische schokken, brand, enz.

Let ook op lawaaioverlast

- Selecteer een plaats waar u het apparaat wilt monteren, die het gewicht van de airconditioner volledig kan dragen en waar lawaai en trillingen kunnen worden verminderd.
- Kies een plaats waar koude en warme lucht en lawaai van de luchtuitlaat van het buitenapparaat geen probleem geven voor de burens.
- Als u een ander voorwerp vlak naast de luchtuitlaat van het buitenapparaat plaatst, dan kan de airconditioner minder prestaties en meer lawaai afgeven. Vermijd het om andere voorwerpen in de buurt van de luchtuitlaat te plaatsen.
- Als de airconditioner een vreemd geluid afgeeft, neem dan contact op met uw dealer.

Maintenance and inspection

- Als de airconditioner in meerdere seizoenen wordt gebruikt, dan kan de binnenkant vuil worden, hetgeen de prestaties vermindert. Afhankelijk van de gebruiksomstandigheden kan het apparaat vieze geurtjes afgeven en kan de afvoer vuil worden door stof en vuil, enz.

8. Specificaties

PEFY-P-VMS1(L)-E serie

Item	Model	P15VMS1(L)-E	P20VMS1(L)-E	P25VMS1(L)-E	P32VMS1(L)-E	P40VMS1(L)-E	P50VMS1(L)-E	P63VMS1(L)-E	
Voedingsbron		~220-240V 50/60Hz							
Koelcapaciteit*1 / Verwarmingscapaciteit*1	kW	1,7/1,9	2,2/2,5	2,8/3,2	3,6/4,0	4,5/5,0	5,6/6,3	7,1/8,0	
Afmetingen	Hoogte	mm	200	200	200	200	200	200	
	Breedte	mm	700	700	700	700	900	900	
	Diepte	mm	700	700	700	700	700	700	
Netto gewicht	kg	19 (18)	19 (18)	19 (18)	20 (19)	24 (23)	24 (23)	28 (27)	
Ventilator	Luchtstroomsnelheid (Laag-Midden-Hoog)	m³/min	5-6-7	5,5-6,5-8	5,5-7-9	6-8-10	8-9,5-11	9,5-11-13	12-14-16,5
	Externe statische druk*3	Pa	5/15/35/50	5/15/35/50	5/15/35/50	5/15/35/50	5/15/35/50	5/15/35/50	5/15/35/50
Geluidsniveau (Laag-Midden-Hoog)*3 *4	dB(A)	22-24-28	23-25-29	23-26-30	23-27-32	28-30-33	30-32-35	30-33-36	
Filter		Standaard filter							

Opmerking: * Bedrijfstemperatuur van binnenapparaat.

Koelmodus: 15 °C NB - 24 °C NB

Verwarmingsmodus: 15 °C DB - 27 °C DB

*1 De koel- en verwarmingscapaciteit geeft de maximale waarde aan als het apparaat gebruikt wordt onder de volgende omstandigheden.

Koelen: Binnen: 27 °C DB/19 °C NB Buiten: 35 °C DB

Verwarmen: Binnen: 20 °C DB Buiten: 7 °C DB/6 °C NB

*2 Het getal tussen () geldt voor de VMS1L.

*3 De externe statische druk is in de fabriek op 15 Pa ingesteld.

*4 De bedrijfsruis zijn de gegevens die verkregen zijn in een echovrije kamer.

Índice das matérias

1. Precauções de segurança	45	3.4. Regulação da velocidade da ventoinha	47
1.1. Instalação	45	3.5. Ventilação	47
1.2. Durante o funcionamento	45	3.6. Outros	47
1.3. Arrumação do aparelho	46	4. Maneira inteligente de utilização	48
2. Nomes e funções das diferentes peças	46	5. Cuidados com a máquina	48
3. Como funciona	46	6. Detecção de avarias	49
3.1. ON/OFF (Ligar/Desligar)	46	7. Instalação, trabalhos de transferência e verificação	50
3.2. Selecção do funcionamento	47	8. Especificações	50
3.3. Regulação da temperatura da peça	47		

1. Precauções de segurança

- ▶ Antes de utilizar este aparelho, leia as “Precauções de segurança”.
- ▶ As “Precauções de segurança” enumeram os pontos importantes da segurança. Tome-as em consideração.

Símbolos utilizados no texto

⚠ Aviso:

Descreve as precauções a observar para evitar o risco de ferimentos ou a morte do utilizador.

⚠ Cuidado:

Descreve os cuidados a ter para não danificar o aparelho.

Símbolos utilizados nas ilustrações

⊘ : Indica uma acção a evitar.

⚠ : Indica a existência de instruções importantes a seguir.

⚡ : Indica uma peça a ligar à terra.

⚠ : Indica que se deve ter cuidado com as peças rotativas. (Este símbolo aparece no rótulo da unidade principal.) <Cor: amarelo>

⚠ : Atenção! Choques eléctricos. (Este símbolo aparece no rótulo da unidade principal.) <Cor: amarelo>

⚠ Aviso:

Leia atentamente os rótulos afixados na unidade principal.

1.1. Instalação

- ▶ Depois de ler este manual, guarde-o juntamente com o Manual de Instalação em lugar seguro para o consultar facilmente quando surgir qualquer questão. Se o aparelho for utilizado por outra pessoa, não se esqueça de lhe indicar onde se encontra o manual.

⚠ Aviso:

- Não utilize outro tipo de refrigerante que não o indicado nos manuais fornecidos com a unidade e na placa de características.
 - Se o fizer, a unidade ou os tubos podem rebentar, ou pode ocorrer uma explosão ou um incêndio durante a utilização, durante a reparação ou quando deitar fora a unidade.
 - Pode também estar a violar leis aplicáveis.
 - A MITSUBISHI ELECTRIC CORPORATION não pode ser responsabilizada por avarias ou acidentes decorrentes do uso de um tipo errado de refrigerante.
- O aparelho não deve ser instalado pelo utilizador. Peça ao distribuidor ou a uma empresa autorizada para o instalar. Se o aparelho não for instalado correctamente, pode haver fugas de água, choques eléctricos ou provocar incêndio.
- Só utilize acessórios autorizados pela Mitsubishi Electric e peça ao seu distribuidor ou a uma empresa autorizada que os instale. Se os acessórios não forem instalados correctamente, pode haver fugas de água, choques eléctricos ou provocar incêndio.
- O Manual de Instalação descreve o método de instalação sugerido. Qualquer alteração estrutural necessária à instalação deve ser conforme aos requisitos do código de construção local.
- Nunca repare o aparelho nem o transfira para outro local sem ajuda de alguém. Se a reparação não for executada correctamente, pode haver fugas de água, choques eléctricos ou provocar incêndio. Se tiver de reparar ou deslocar o aparelho, consulte o seu distribuidor.
- Mantenha as peças eléctricas longe de água (água de lavagem), etc.
- Isso pode resultar em choques eléctricos, incêndio ou fumaça.
Nota 1: Ao lavar o permutador de calor e o recipiente de drenagem, faça com que a caixa de controlo, o motor e o LEV permaneçam secos, mediante a utilização de uma cobertura à prova d'água.
Nota 2: Nunca drene a água de lavagem do Recipiente de Drenagem e do Permutador de Calor usando a Bomba de Drenagem. Drene-as separadamente.
- A unidade não deve ser usada por crianças pequenas ou pessoas incapazes sem supervisão.

- As crianças pequenas deverão ser vigiadas para garantir que elas não brinquem com a unidade.
- Não utilize aditivo detector de fuga.

1) Unidade exterior

⚠ Aviso:

- A unidade exterior deve ser montada em superfície estável e nivelada e num local onde não haja acumulação de neve, folhas ou lixo.
- Não se sente no aparelho nem coloque objectos em cima dele. Tanto você como os objectos poderiam cair e provocar ferimentos.

⚠ Cuidado:

A unidade exterior deve ser montada num local onde o ar e o ruído emitidos pelo aparelho não perturbem a vizinhança.

2) Unidade interior

⚠ Aviso:

A unidade interior deve ser montada com segurança. Caso contrário, pode cair e provocar ferimentos.

3) Remote controller

⚠ Aviso:

O controlador remoto deve ser instalado fora do alcance das crianças.

4) Drain hose

⚠ Cuidado:

Assegure-se de que o tubo de drenagem está instalado de modo que a drenagem possa evacuar suavemente. Sendo instalado incorrectamente, pode provocar fugas de água e danificar o mobiliário.

5) Power line, fuse or circuit breaker

⚠ Aviso:

- Certifique-se de que a alimentação da unidade é feita com uma linha separada dedicada. Outros aparelhos ligados à mesma linha pode provocar sobrecarga.
- É necessário um interruptor eléctrico principal.
- As potências nominais da voltagem, do fusível e do disjuntor do aparelho devem ser respeitadas. Nunca utilize um fio ou um fusível com uma potência nominal superior à especificada.

6) Ligação à terra

⚠ Cuidado:

- O aparelho deve ser adequadamente ligado à terra. Nunca ligue o fio de terra a um tubo de gás ou de água, a um condutor do pára-raios ou a um fio de terra de telefone. Se o aparelho não estiver correctamente ligado à terra, pode haver choques eléctricos.
- Verifique frequentemente se o fio de terra da unidade exterior está adequadamente ligado ao terminal de terra e ao eléctrodo de ligação à terra do aparelho.

1.2. Durante o funcionamento

⚠ Cuidado:

- Não utilize objectos pontiagudos para accionar os botões, a fim de não danificar o controlador remoto.
- Não vergue nem estique demasiado o cabo do controlador remoto, pois pode danificá-lo e causar mau funcionamento.
- Nunca retire a caixa superior do controlo remoto. É perigoso e pode tocar com os dedos no circuito impresso interno, provocando assim incêndios ou avarias.
- Nunca limpe o controlo remoto com benzina, dissolventes, trapos embebidos em produtos químicos, etc. Isso pode provocar a descoloração e avarias. Para limpar manchas muito fortes, humedecça um pano em água misturada com detergente neutro, passe-o em toda a superfície, retire as manchas e limpe novamente com um pano seco.

- Nunca bloqueie nem tape as admissões ou saídas internas e externas do aparelho. A presença de peças de mobiliário com grandes dimensões por baixo da unidade interior ou peças voluminosas, tais como caixas grandes, colocadas perto da unidade exterior reduzem a eficácia do aparelho.

⚠ Aviso:

- Não derrame água sobre o aparelho e não lhe toque com as mãos. Pode apanhar um choque eléctrico.
- Não vaporize gás combustível perto do aparelho para não provocar incêndio.
- Não ponha um aquecedor a gás nem qualquer outro aparelho com chama viva à saída da descarga de ar do aparelho para não dar origem a combustão defeituosa.

⚠ Aviso:

- Não retire o painel frontal nem a protecção da ventoinha da unidade exterior enquanto ela funcionar. Pode ferir-se tocando em peças rotativas, quentes ou de alta voltagem.
- Nunca meta os dedos, paus, etc. nas entradas ou saídas para não correr o risco de se ferir, uma vez que a ventoinha gira a alta velocidade no interior do aparelho. Tenha um cuidado especial na presença de crianças.
- Se detectar cheiros estranhos, deixe de utilizar o aparelho, desligue o interruptor da alimentação e consulte o seu distribuidor. Não o fazendo, pode causar uma avaria, apanhar um choque eléctrico ou provocar incêndio.
- Se houver um ruído ou sentir vibração excepcionalmente anormal, pare a unidade, desligue a corrente e contacte o concessionário.
- Não arrefeça demasiado a peça. A temperatura interior mais conveniente é a que fica 5 °C aquém da temperatura exterior.
- Não permita que pessoas deficientes ou crianças se sentem ou permaneçam na direcção do fluxo de ar do ar condicionado. Isso pode causar problemas de saúde.

⚠ Cuidado:

- Não dirija o fluxo do ar para plantas ou animais engaiolados.
- Ventile frequentemente a peça. Se o aparelho funcionar continuamente numa peça fechada durante muito tempo, o ar ficará viciado.

Em caso de avaria

⚠ Aviso:

- Nunca faça alterações no ar condicionado. Consulte o seu concessionário para qualquer reparação ou serviço. Uma reparação inadequada pode originar fugas de água, choques eléctricos, incêndios, etc.
- Se o controlo remoto indicar um erro, se o ar condicionado não funcionar ou se houver qualquer anomalia, pare a unidade e contacte o concessionário. Se continuar a funcionar nestas condições, poderá haver o risco de incêndios ou de avarias.
- Se o disjuntor disparar frequentemente, contacte o seu concessionário. A eventual anomalia pode provocar incêndios ou avarias.
- Se escapar gás refrigerante do sistema ou houver fugas, pare a unidade de ar condicionado, ventile profundamente a peça e contacte o seu concessionário. Deixando funcionar a unidade nestas condições pode originar acidentes por falta de oxigénio.

Se o ar condicionado estiver para não ser utilizado durante um longo período

- Se o ar condicionado estiver para não ser utilizado durante um longo período, devido à mudança de estação do ano, etc. ponha-o a funcionar durante 4-5 horas em modo de ventilação até o interior ficar completamente seco. Se não o fizer, pode formar-se mofo pouco higiénico e perigoso para a saúde em toda a peça.
- Se a unidade não for para utilizar durante um longo período, tire a ficha da tomada de corrente. Se a corrente ficar ligada, gastará alguns Watts ou dezenas de Watts e o pó acumulado poderá originar incêndios.
- Deixe a corrente ligada mais de 12 horas antes de pôr a unidade a funcionar. Não desligue a corrente durante as estações de utilização intensa, porque isso pode provocar a avaria da unidade.

1.3. Arrumação do aparelho

⚠ Aviso:

Se necessitar de arrumar o aparelho, consulte o seu distribuidor. Se os tubos forem removidos incorrectamente, o (gás de fluorocarbono) refrigerante pode escapar-se e entrar em contacto com a pele, causando-lhe ferimentos. A libertação do refrigerante para a atmosfera também é nociva para o ambiente.

2. Nomes e funções das diferentes peças

Desmontagem e montagem do filtro

[Fig. A] (P.8)

3. Como funciona

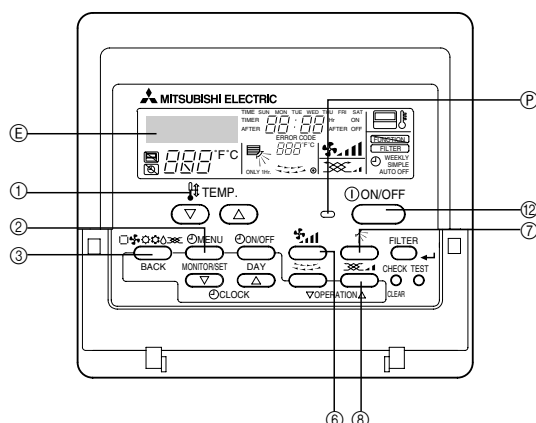

Antes de pôr a funcionar

- Coloque em funcionamento quando a indicação "PLEASE WAIT" desaparecer. A indicação "PLEASE WAIT" aparece brevemente no visor da temperatura ambiente (máx. 3 minutos) quando a alimentação é ligada e após uma falha de energia. Isto não indica qualquer falha do aparelho de ar condicionado.
- A escolha do modo de funcionamento da unidade interior é limitada pelo estado de funcionamento da unidade exterior à qual a unidade interior está ligada. Se uma unidade exterior e algumas das unidades interiores que estão ligadas às unidades exteriores já estiverem a funcionar no modo de refrigeração, por

⚠ Cuidado:

- Ao remover o filtro tenha cuidado em proteger os olhos da poeira. Por outro lado, se tiver de subir uma escada ou pôr-se em cima de uma cadeira para o retirar, tenha cuidado em não cair.
- Desligue a alimentação quando substituir o filtro.

exemplo, só estará disponível, para as restantes unidades do mesmo grupo, o modo de refrigeração. Se for solicitado um modo diferente, o símbolo correspondente ficará intermitente, notificando o utilizador que esse modo se encontra actualmente indisponível. O mesmo acontece nos modos de desumidificação e de aquecimento. No entanto, esta restrição não se aplica a todos os modelos que comportem um funcionamento em simultâneo no modo de refrigeração/aquecimento.

- As unidades exteriores param quando as unidades interiores ligadas a elas pararem.
- Durante o funcionamento em modo de aquecimento, mesmo se a unidade interior estiver ligada para funcionar enquanto a unidade exterior está em modo de descongelamento, o funcionamento começa depois do modo de descongelamento da unidade exterior ter terminado.

3.1. ON/OFF (Ligar/Desligar)

Para iniciar o funcionamento

1. Carregue na tecla ⑫ [ON/OFF]

A ⑫ lâmpada de funcionamento acende-se e a unidade começa a funcionar.

Para parar o funcionamento

1. Carregue novamente na tecla ⑫ [ON/OFF]

A lâmpada de funcionamento apaga-se e a unidade pára.

- Após terem sido programados os botões, pressionar o botão [ON/OFF] só poderá repetir a mesma operação.
- Durante o funcionamento, a lâmpada de funcionamento por cima da tecla [ON/OFF] fica acesa.





Cuidado:

Mesmo que o botão [ON/OFF] seja imediatamente premido depois de interrompida a operação, esta só será reiniciada após cerca de 3 minutos. Esta função protege a máquina. A unidade começa automaticamente a funcionar após este lapso de tempo de aproximadamente 3 minutos.



3.2. Selecção do funcionamento

Para seleccionar o funcionamento



1. Prima o botão [Mode (Back)]

Se premir consecutivamente o botão de operação faz com que o funcionamento passe para  "REFRIGERAÇÃO",  "DESUMIDIFICAÇÃO",  "VENTOINHA",  "AUTO", e  "AQUECIMENTO". Para conhecer o conteúdo da operação, verifique o visor.

Para arrefecimento



Prima o botão  [Mode (Back)] para fazer aparecer a indicação  "REFRIGERAÇÃO".

Para descongelação

Prima o botão  [Mode (Back)] para fazer aparecer a indicação  "DESUMIDIFICAÇÃO".

- A ventoinha interna muda para funcionamento a baixa velocidade, desactivando a mudança de velocidade.
- A operação de descongelação não pode ser efectuada a uma temperatura ambiente inferior a 18 °C.

Para a ventoinha

Prima o botão  [Mode (Back)] para fazer aparecer a indicação  "VENTOINHA".

- O funcionamento da ventoinha activa-se para fazer circular o ar na peça.
- A temperatura da peça não pode ser regulada pelo funcionamento da ventoinha.

Cuidado:



Não se exponha directamente ao fluxo de ar frio durante um longo período. A exposição excessiva ao ar frio é má para a sua saúde e deverá ser evitada.

Operação de descongelação

A descongelação é uma operação de desumidificação controlada por um microcomputador que controla o arrefecimento excessivo do ar de acordo com a temperatura ambiente da sua escolha. (Não se utiliza para o aquecimento.)

1. Até atingir a temperatura da sua escolha, o compressor e a ventoinha interior funcionam em movimento em cadeia de acordo com a mudança de temperatura da peça e repetem automaticamente a função ON/OFF.
2. Quando atingir a temperatura da peça da sua escolha, tanto o compressor como a ventoinha interior param.
Se a paragem durar 10 minutos, o compressor e a ventoinha interior são accionados durante 3 minutos para manter a humidade baixa.

Para aquecimento

Prima o botão  [Mode (Back)] para fazer aparecer a indicação  "AQUECIMENTO".

Observação da visualização durante o funcionamento de aquecimento "DEFROST"

Só aparece no visor durante o funcionamento de descongelamento.

"STAND BY"

Aparece desde o início do funcionamento de aquecimento até ao momento em que o ar sopra quente.

Cuidado:

- Quando o ar condicionado é utilizado conjuntamente com queimadores, ventile completamente a área. Uma ventilação insuficiente pode causar acidentes devido à falta de oxigénio.
- Nunca coloque um queimador num lugar exposto directamente ao fluxo de ar condicionado. Isso poderá causar uma combustão imperfeita do queimador.
- O microcomputador funciona nos seguintes casos:*
- Não sai ar quando o aquecimento funciona.*
 - Para evitar que haja fugas de ar frio, a ventoinha interior muda gradualmente na sequência fluxo de ar irregular/fluxo de ar fraco/fluxo de ar regulado, de acordo com o aumento de temperatura do ar soprado. Aguarde um momento até o fluxo de ar atingir o normal.
- A ventoinha não gira na velocidade regulada.*
 - Nalguns modelos, o sistema muda para o fluxo de ar irregular quando a temperatura da peça atinge a temperatura regulada. Noutros casos, o sistema pára para evitar a fuga de ar frio durante o funcionamento de descongelamento.



- Há fluxos de ar mesmo quando a unidade não funciona.*

- Aproximadamente 1 minuto após paragem da unidade, a ventoinha de interior continua, às vezes, a girar para eliminar o calor extra gerado pelo aquecimento eléctrico, etc. A velocidade da ventoinha se reduz ou se aumenta.

3.3. Regulação da temperatura da peça

Para mudar a temperatura da peça

Prima o botão  [Set Temperature] e defina a temperatura ambiente que preferir.

Carregando em  ou  uma vez, muda a regulação cerca de 1 °C. Se continuar a carregar, a regulação continua a mudar de 1 °C.

- A temperatura interior pode ser regulada na seguinte gama:

Arrefecimento/secagem : 19 – 30 °C
Aquecimento : 17 – 28 °C

- Não é possível definir a temperatura para o modo de ventoinha.

* A visualização da amplitude da temperatura da peça é 8 – 39 °C. Fora desta gama, a visualização pisca em 8 – 39 °C para informar que a temperatura da peça é inferior ou superior à temperatura visualizada.

3.4. Regulação da velocidade da ventoinha

Para mudar a velocidade da ventoinha

Sempre que premir uma vez o botão  [Fan Speed], a velocidade da ventoinha passa sucessivamente das definições de baixa velocidade para as de alta velocidade.

Em modo de funcionamento de secagem electrónica, a ventoinha interna muda automaticamente para funcionamento a baixa velocidade. É impossível mudar a velocidade da ventoinha. (Só muda a visualização no controlo remoto.)

* Cada vez que carregar na tecla de regulação de velocidade da ventoinha, a velocidade muda.



[Série PEFY-P-VMS]

Velocidade da ventoinha: 3 fases

Visor:  (Baixa) →  (Média) →  (Alta) →  (AUTO*)

* Esta definição só pode ser ajustada com o controlo remoto MA.

3.5. Ventilação

- A unidade de ventilação (unidade de processamento OA ou LOSSNAY) entra automaticamente em funcionamento quando a unidade interior a que está interligada começa a funcionar.
- Se o botão  [Ventilation] for premido enquanto a unidade interior está parada, só entra em funcionamento o ventilador.
- Prima o botão  [Ventilation] para alterar a velocidade da ventoinha.
- Consoante os modelos, a ventoinha da unidade interior entra em funcionamento enquanto a unidade está no modo de ventilação.

3.6. Outros



: Aparece quando o controlo é executado por uma unidade de controlo centralizado vendida separadamente, etc.

STAND BY
DEFROST

: Aparece desde o início do funcionamento do aquecimento até ao momento em que começa a soprar ar quente.

CHECK

: Apresenta a indicação da qualquer anomalia ocorrida na unidade.

NOT AVAILABLE

: Quando se carrega numa tecla cuja função não está disponível na unidade interior, esta visualização pisca em alternância com a visualização da função.



: No sistema em que a visualização do [sensor] é indicada como "controlo remoto", a mensuração da temperatura da peça é executada pelo sensor de temperatura da peça incorporado no controlo remoto.

FILTER

: Aparece quando for tempo de limpar o filtro. Prima duas vezes o botão  [Filter (↕)], depois o visor desaparece.

4. Maneira inteligente de utilização

Mesmo passos insignificantes para cuidar do seu sistema de ar condicionado podem ajudá-lo a o utilizar de maneira mais eficaz, em termos de efeitos de ar condicionado, de cargas de electricidade, etc.

Regule a temperatura exacta na peça

- Em funcionamento de arrefecimento, uma diferença de temperatura de cerca de 5 °C entre o interior e o exterior é excelente.
- Se a temperatura da peça aumentar de 1 °C durante o funcionamento de arrefecimento de ar, poderá realizar uma economia de 10 % em energia eléctrica.
- Um arrefecimento excessivo é mau para a saúde e pode ser também uma fonte de desperdício de energia eléctrica.

Limpe completamente o filtro

- Se a tela do filtro de ar estiver obstruída, o efeito do fluxo do ar e do ar condicionado pode diminuir consideravelmente. Mas ainda, se deixar funcionar a unidade nestas condições, podem ocorrer avarias. É particularmente importante limpar o filtro no início das épocas do frio e do calor. (Se for acumulada muita poeira e sujidade, limpe o filtro completamente.)

5. Cuidados com a máquina

Mande sempre fazer a manutenção do filtro a um técnico de assistência. Antes de proceder à manutenção da máquina desligue a corrente.

Cuidado:

- Antes de iniciar a limpeza, pare a máquina e desligue a corrente. Lembre-se de que a ventoinha gira no interior a elevada velocidade e constitui um grave risco de ferimentos.
- As unidades interiores estão equipadas com filtros para eliminar a poeira do ar aspirado. Limpe os filtros utilizando os métodos ilustrados nas figuras. (O filtro standard deve ser limpo, normalmente, uma vez por semana e o filtro de longa duração deve ser limpo no início de cada época.)
- A duração do filtro depende do local onde a unidade for instalada e da forma como esta for utilizada.

Evite a intrusão de calor durante o arrefecimento de ar

- Para evitar a intrusão de calor durante o funcionamento de arrefecimento, coloque cortinas ou persianas na janela para impedir a entrada da luz do sol. De igual modo, não abra nenhuma janela ou porta, excepto em caso de extrema necessidade.

Ventile a peça de tempos a tempos

- O ar fica saturado periodicamente numa peça fechada durante muito tempo, pelo que é necessário proceder à sua ventilação de tempos a tempos. Quando são utilizados aparelhos a gás juntamente com o sistema de ar condicionado, convém ter precauções especiais. Se for utilizada uma unidade de ventilação "LOSSNAY" desenvolvida pela nossa empresa, pode executar a ventilação com o mínimo de desperdício. Para pormenores sobre esta unidade, consulte o seu concessionário.

Como limpar

- Sacuda ligeiramente a poeira ou limpe-a com um aspirador. Em caso de grave obstrução, lave o filtro em água tépida misturada com um detergente neutro e, depois, enxague-o completamente com água. Após lavagem, seque-o e fixe-o no seu lugar.

Cuidado:

- Não seque o filtro expondo-o à luz solar, aquecendo-o com chamas etc. Isso pode deformá-lo.
- Lavá-lo em água muito quente (mais de 50 °C) também pode deformar o filtro.

Cuidado:

Nunca deite água nem aerossóis inflamáveis no sistema de ar condicionado. Efectuar assim a limpeza pode causar avarias do ar condicionado, choques eléctricos ou incêndios.

6. Detecção de avarias

Antes de pedir assistência a um técnico, verifique os seguintes pontos:

Estado da máquina	Controlo remoto	Causa	Detecção de avarias
A máquina não funciona.	A indicação luminosa "●" não acende. Não aparece a indicação luminosa quando se carrega no botão [ON/OFF].	Avaria da corrente.	Carregue na tecla [ON/OFF] depois de restaurar a corrente.
		Corrente desligada.	Ligue a corrente de alimentação.
		Fusível da corrente queimado.	Substitua o fusível.
		O disjuntor desligado.	Rearme o disjuntor de descarga para a terra.
Há fluxo de ar mas não arrefece nem aquece suficientemente.	O visor de cristais líquidos mostra que não está em estado de funcionamento.	Regulação da temperatura imprópria.	Depois de ter verificado a temperatura regulada e a temperatura de admissão no visor de cristais líquidos, consulte [Regulação da temperatura da peça] e active a tecla de regulação.
		O filtro está entupido com poeira e sujidade.	Limpe o filtro. (Consulte [Cuidados com a máquina].)
		Há qualquer obstáculo na entrada e na saída de ar das unidades interior e exterior.	Retire os obstáculos.
		As janelas e as portas estão abertas.	Feche-as.
Não sai ar frio nem quente.	O visor de cristais líquidos mostra que a máquina está em funcionamento.	O circuito de prevenção de arranque está para funcionar dentro de 3 minutos.	Espere um pouco. (Para proteger o compressor incorporou-se na unidade interior o circuito de prevenção de arranque de 3 minutos. Por conseguinte, há ocasiões em que o compressor não arranca imediatamente. Há casos em que ele não arranca durante 3 minutos.)
		O funcionamento da unidade interna se reiniciou durante o funcionamento de aquecimento e de descongelamento.	Espere um momento. (O funcionamento de aquecimento arranca após a operação de descongelamento determinada.)
Funciona alguns instantes e pára.	A visualização "verificação" e o código de diagnóstico piscam no visor de cristais líquidos.	Há qualquer obstáculo na entrada e na saída de ar das unidades interior e exterior.	Volte a ligar depois de remover o obstáculo.
		O filtro está entupido com poeira e sujidade.	Volte a ligar depois de limpar o filtro. (Consulte [Cuidados com a máquina].)
O som da exaustão e da rotação do motor ouve-se ainda após paragem da máquina.	Todas as luzes estão apagadas excepto a visualização "●".	Quando as outras unidades internas estão em modo de arrefecimento, a máquina pára depois de fazer funcionar o mecanismo de drenagem durante 3 minutos, quando o funcionamento de arrefecimento do ar parou.	Aguarde 3 minutos.
O som da exaustão e da rotação do motor pode-se ouvir intermitentemente depois da máquina ter parado de funcionar.	Todas as luzes estão apagadas excepto a visualização "●".	Quando as outras unidades estão em modo de arrefecimento, a água drenada é aspirada para o interior. Se a água de drenagem for recolhida, o mecanismo de drenagem reinicia a operação de drenagem.	A máquina pára de repente. (Se houver ruído mais de 2-3 vezes numa hora, consulte os serviços de reparações.)
Sai ar quente intermitentemente quando o termostato está desligado ou durante o funcionamento da ventoinha.	O visor de cristais líquidos mostra que não está em estado de funcionamento.	Quando estão ligadas outras unidades interiores em modo de aquecimento, as válvulas de controlo são abertas e fechadas de tempos a tempos para manter a estabilidade do sistema.	A máquina pára. (Se a temperatura da peça aumentar de maneira inconfortável, numa peça pequena, pare o funcionamento.)

- Se o funcionamento parar devido a uma falta de corrente, o [circuito de prevenção de arranque no caso de falha de corrente] funciona e inibe o funcionamento da unidade, mesmo depois da retoma do fornecimento de corrente.

Se o mau funcionamento persistir depois de ter verificado os pontos acima, desligue e contacte o seu concessionário, fornecendo-lhe informações sobre o nome do produto, a natureza do mau funcionamento, etc. Se o visor "[verificação]" e o código de diagnóstico (4 dígitos) cintilarem, indique ao concessionário os conteúdos da visualização (código de diagnóstico). Nunca tente reparar você mesmo.

Os sintomas que seguem não são avarias do sistema de ar condicionado:

- O sopro de ar que sai do sistema de ar condicionado pode às vezes exalar odores. Isto deve-se ao fumo de cigarro contido no ar da peça, ao cheiro de cosméticos, das paredes, do mobiliário, etc. que são absorvidos pelo ar condicionado.
- Pode-se ouvir um ruído cibilante imediatamente após o arranque ou a paragem do sistema de ar condicionado. É o som do fluxo de refrigerante dentro do sistema. Isto é normal.
- O ar condicionado dá às vezes estalidos e estalos no início ou no fim do modo de arrefecimento/aquecimento. Isto é o som de fricção no painel frontal e nas outras partes devido à expansão e à contracção causada pela mudança de temperatura. Isto é normal.

7. Instalação, trabalhos de transferência e verificação

Relativamente ao local de instalação

Peça ao seu concessionário informações sobre a instalação e a transferência desta.

Cuidado:

Nunca instale o sistema de ar condicionado onde houver riscos de gás inflamável.

Em caso fugas e de acumulação de gás em volta da unidade, há o risco de incêndios.

Nunca instale o sistema de ar condicionado nos seguintes lugares:

- onde haja muito óleo de máquina
- perto do mar ou áreas de praias onde o ar contenha sal
- onde haja elevada humidade
- onde haja molas quentes na proximidade
- onde haja gás sulfúrico
- onde haja máquinas geradoras de altas frequências (um soldador de alta frequência, etc.)
- onde são utilizadas frequentemente soluções ácidas
- onde sejam utilizados frequentemente pulverizadores especiais
- Instale a unidade interior horizontalmente, de outra maneira pode haver fugas de água
- Tome as medidas suficientes contra o ruído quando instalar o sistema de ar condicionado em hospitais ou em instalações relacionadas com comunicações.

Se o ar condicionado for utilizado nos ambientes acima mencionados, pode haver frequentes avarias de funcionamento. É aconselhável evitar estes tipos de lugares de instalação. Para mais informações consulte o seu concessionário.

Relativamente aos trabalhos eléctricos

Cuidado:

- **O trabalho eléctrico deve ser empreendido por uma pessoa qualificada, como um engenheiro eléctrico, segundo as [normas técnicas relativas às instalações eléctricas], às [regras de cablagem interna], e segundo o Manual de Instalação, mas sempre com a utilização absoluta de circuitos exclusivos. A utilização de outros produtos alimentados a corrente pode causar a quebra dos recipientes e que os fusíveis se queimem.**

- **Nunca ligue o fio de terra a um tubo de gás ou um tubo de água, a um para-raios ou ao fio de terra do telefone. Para mais informações, consulte o seu concessionário.**
- **Nalguns tipos de lugares de instalação, a instalação de um disjuntor de descarga para a terra é obrigatória. Para mais informações, consulte o seu concessionário.**

Relativamente à transferência da instalação

- Se tiver de deslocar ou de reinstalar o sistema de ar condicionado, em caso de alargamento da sua casa, de restauro ou de mudança de casa, consulte antecipadamente o seu concessionário para discutirem o preço do trabalho de engenharia profissional requerido para a transferência da instalação.

Cuidado:

Quando tiver de deslocar ou de reinstalar o sistema de ar condicionado, consulte o seu concessionário. Uma instalação inadequada pode originar choques eléctricos, incêndios, etc.

Preste atenção ao ruído demasiado

- Quando instalar o sistema, escolha um local que possa suportar o peso do sistema de ar condicionado e onde o ruído e as vibrações sejam reduzidos.
- Escolha um local onde o ar frio ou quente e o ruído da admissão do ar exterior do sistema de ar condicionado não incomode os vizinhos.
- Se for colocado algum objecto estranho perto da admissão de ar do exterior do sistema de ar condicionado, pode prejudicar a eficácia e aumentar o ruído da unidade. Evite colocar obstáculos junto da admissão do ar.
- Se o ar condicionado produzir ruídos anormais, consulte o seu concessionário.

Manutenção e inspecção

- Se o ar condicionado for utilizado em várias estações do ano, pode acumular-se sujidade no interior e reduzir assim a sua eficácia.
Dependendo das condições de utilização, podem ser gerados odores e a drenagem pode deteriorar devido à poeira, à sujidade, etc.

8. Especificações

Série PEFY-P-VMS1(L)-E

Componente	Modelo	P15VMS1(L)-E	P20VMS1(L)-E	P25VMS1(L)-E	P32VMS1(L)-E	P40VMS1(L)-E	P50VMS1(L)-E	P63VMS1(L)-E	
Alimentação eléctrica		~220-240V 50/60Hz							
Capacidade de arrefecimento*1 / Capacidade de aquecimento*1	kW	1,7/1,9	2,2/2,5	2,8/3,2	3,6/4,0	4,5/5,0	5,6/6,3	7,1/8,0	
Dimensões	Altura	200	200	200	200	200	200	200	
	Largura	700	700	700	700	900	900	1.100	
	Profundidade	700	700	700	700	700	700	700	
Peso líquido	kg	19 (18)	19 (18)	19 (18)	20 (19)	24 (23)	24 (23)	28 (27)	
Ventoinha	Taxa de caudal de ar (Baixa-Média-Alta)	m³/min	5-6-7	5,5-6,5-8	5,5-7-9	6-8-10	8-9,5-11	9,5-11-13	12-14-16,5
	Pressão estática externa*3	Pa	5/15/35/50	5/15/35/50	5/15/35/50	5/15/35/50	5/15/35/50	5/15/35/50	5/15/35/50
Nível de ruído (Baixa-Média-Alta)*3 *4	dB(A)	22-24-28	23-25-29	23-26-30	23-27-32	28-30-33	30-32-35	30-33-36	
Filtro		Filtro padrão							

Nota: * Temperatura de funcionamento da unidade interior.

Modo de refrigeração: 15°C Th - 24°C Th

Modo de aquecimento: 15°C Ts - 27°C Ts

*1 A capacidade de arrefecimento / aquecimento indica o valor máximo em funcionamento nas seguintes condições.

Arrefecimento: Interior: 27 °C Ts/19 °C Th Exterior: 35 °C Ts

Aquecimento: Interior: 20 °C Ts Exterior: 7 °C Ts/6 °C Th

*2 O número entre parênteses () indica VMS1L.

*3 A pressão estática externa está regulada de fábrica em 15 Pa.

*4 O ruído de funcionamento são os dados que foram obtidos numa sala acústica.

Περιεχόμενα

1. Προφυλακτικών μέτρων ασφαλείας	51	3.4. Ρύθμιση ταχύτητας ανεμιστήρα	54
1.1. Εγκατάσταση	51	3.5. Εξαερισμός	54
1.2. Στη διάρκεια λειτουργίας	52	3.6. Άλλο	54
1.3. Πέταγμα της μονάδας σαν άχρηστη	52	4. Ο έξυπνος τρόπος χρήσης	54
2. Ονόματα και λειτουργίες των διαφορών εξαρτημάτων	52	5. Φροντίδα για το μηχάνημα	54
3. Τρόπος λειτουργίας	53	6. Ανίχνευση βλαβών	55
3.1. ON/OFF	53	7. Εργασίες εγκατάστασης και μεταφοράς και έλεγχος	56
3.2. Εκλογή λειτουργίας	53	8. Προδιαγραφές	56
3.3. Ρύθμιση της θερμοκρασίας δωματίου	53		

1. Προφυλακτικών μέτρων ασφαλείας

- ▶ Πριν θέσετε σε λειτουργία τη μονάδα, βεβαιωθείτε ότι έχετε διαβάσει ολόκληρο το τμήμα περί “Προφυλακτικών μέτρων ασφαλείας”.
- ▶ Το τμήμα περί “Προφυλακτικών μέτρων ασφαλείας” περιέχει σημαντικές πληροφορίες σχετικά με την ασφάλεια. Παρακαλείστε να βεβαιώνετε ότι εφαρμόζετε τα μέτρα ασφαλείας.

Σύμβολα που χρησιμοποιούνται στο κείμενο

⚠ Προειδοποίηση:

Περιγράφει προφυλακτικά μέτρα που πρέπει να λαμβάνονται για ν' αποφεύγεται ο κίνδυνος τραυματισμού ή ο θάνατος του χρήστη.

⚠ Προσοχή:

Περιγράφει προφυλακτικά μέτρα που πρέπει να λαμβάνονται για ν' αποφεύγεται θλάξη στη μονάδα.

Σύμβολα που χρησιμοποιούνται στις εικονογραφήσεις

- ⊘ : Δείχνει ενέργεια που πρέπει ν' αποφεύγεται.
- ⚠ : Δείχνει ότι πρέπει ν' ακολουθούνται οδηγίες σημαντικού περιεχομένου.
- ⚠ : Δείχνει μέρος της συσκευής που πρέπει να γειώνεται.
- ⚠ : Σημαίνει ότι πρέπει να προσέχετε τα μέρη που περιστρέφονται. (Αυτό το σύμβολο εμφανίζεται στην ετικέτα της κύριας μονάδας.) <Χρώμα: κίτρινο>
- ⚠ : Προσοχή κίνδυνος από ηλεκτροπληξία. (Αυτό το σύμβολο εμφανίζεται στην ετικέτα της κύριας μονάδας.) <Χρώμα: κίτρινο>

⚠ Προειδοποίηση:

Διαβάστε προσεκτικά τις ετικέτες που είναι κολλημένες πάνω στην κύρια μονάδα.

1.1. Εγκατάσταση

- ▶ Αφού διαβάσετε το εγχειρίδιο οδηγιών χρήσεως, φυλάξτε το σε κάποιο ασφαλές μέρος μαζί με το Εγχειρίδιο Εγκατάστασης της μονάδας για να τα συμβουλευέστε όταν χρειάζεται. Εάν η μονάδα πρόκειται να χρησιμοποιείται από άλλο άτομο, βεβαιωθείτε ότι αφήνετε το εγχειρίδιο σ' αυτό το άτομο.

⚠ Προειδοποίηση:

- Μη χρησιμοποιείτε διαφορετικό τύπο ψυκτικού από αυτόν που υποδεικνύεται στα εγχειρίδια τα οποία συνοδεύουν τη μονάδα και στην πινακίδα.
 - Κάτι τέτοιο μπορεί να προκαλέσει θραύση της μονάδας ή των σωλήνων, είτε να έχει ως αποτέλεσμα έκρηξη ή πυρκαγιά κατά τη χρήση, την επισκευή ή τη στιγμή απόρριψης της μονάδας.
 - Επίσης, μπορεί να αποτελέσει παραβίαση των ισχυόντων νόμων.
 - Η MITSUBISHI ELECTRIC CORPORATION δεν μπορεί να θεωρηθεί υπεύθυνη για δυσλειτουργίες ή ατυχήματα που προκαλούνται από τη χρήση λανθασμένου τύπου ψυκτικού.
- Η εγκατάσταση της μονάδας δεν πρέπει να γίνεται από τον χρήστη. Ζητήστε από το κατάστημα που την αγοράσατε ή από εξουσιοδοτημένη εταιρεία να κάνουν την εγκατάσταση της μονάδας. Εάν η εγκατάσταση της μονάδας δεν γίνει όπως προβλέπεται, ενδέχεται να έχει σαν αποτέλεσμα να παρουσιαστεί διαρροή νερού, να προκληθεί ηλεκτροπληξία ή να συμβεί πυρκαγιά.
- Χρησιμοποιείτε μόνο εξαρτήματα που είναι εγκεκριμένα από τη Mitsubishi Electric και ζητάτε από το κατάστημα που τα αγοράζετε ή από εξουσιοδοτημένη εταιρεία να κάνουν την εγκατάστασή τους. Εάν η εγκατάσταση των εξαρτημάτων δεν γίνει όπως προβλέπεται, ενδέχεται να έχει σαν αποτέλεσμα να παρουσιαστεί διαρροή νερού, να προκληθεί ηλεκτροπληξία ή να συμβεί πυρκαγιά.
- Στο Εγχειρίδιο Οδηγιών για την Εγκατάσταση θα βρείτε λεπτομέρειες που αφορούν την μέθοδο εγκατάστασης που σας προτείνουμε. Οι οικοδομικές αλλαγές που τυχόν θ' απαιτηθούν για την εγκατάσταση της μονάδας πρέπει να γίνονται ως προβλέπεται από τις κατά τόπους διατάξεις περί οικοδομών.

- Ποτέ μην επισκευάζετε τη μονάδα ή την μεταφέρετε σε άλλο μέρος οι ίδιοι. Εάν οι επισκευές ή η μεταφορά δεν γίνουν όπως προβλέπεται, ενδέχεται να έχει σαν αποτέλεσμα να παρουσιαστεί διαρροή νερού, να προκληθεί ηλεκτροπληξία ή να συμβεί πυρκαγιά. Εάν η μονάδα χρειάζεται επισκευή ή να μεταφερθεί σε άλλο μέρος, συμβουλευτείτε σχετικά το κατάστημα από το οποίο την αγοράσατε.
- Μην αφήνετε τα ηλεκτρικά μέρη να έρθουν σε επαφή με νερό (νερό πλυσίματος) κτλ.
- Μπορεί να προκληθεί ηλεκτροπληξία, πυρκαγιά ή καπνός.
Σημείωση1: Όταν πλένετε τον εναλλάκτη θερμότητας και το δοχείο αποστράγγισης, βεβαιωθείτε ότι το κιβώτιο ελέγχου, το μοτέρ και το σύστημα LEV θα παραμείνουν στεγνά, χρησιμοποιώντας ένα αδιάβροχο κάλυμμα.
Σημείωση2: Ποτέ μην στραγγίζετε το νερό πλυσίματος του δοχείου αποστράγγισης και του εναλλάκτη θερμότητας χρησιμοποιώντας την αντλία αποστράγγισης. Στραγγίξτε το νερό ξεχωριστά.
- Η συσκευή δεν προορίζεται για χρήση από μικρά παιδιά ή άτομα με αναπηρία χωρίς επίβλεψη.
- Μην επιτρέπετε στα μικρά παιδιά να παίζουν με τη συσκευή.
- Μη χρησιμοποιείτε προσθετικό ανίχνευσης διαρροής.

1) Εξωτερική Μονάδα

⚠ Προειδοποίηση:

- Η εγκατάσταση της εξωτερικής μονάδας πρέπει να γίνεται πάνω σε σταθερή και επίπεδη επιφάνεια, σε μέρος που δεν υπάρχει κίνδυνος συσώρευσης χιονιού, φύλλων από δέντρα ή απορριμμάτων.
- Μη στέκεστε ή τοποθετείτε διάφορα είδη πάνω στη μονάδα. Ενδέχεται να πέσετε ή τα είδη ενδέχεται να πέσουν και να προκαλέσουν τραυματισμό.

⚠ Προσοχή:

Η εγκατάσταση της εξωτερικής μονάδας πρέπει να γίνεται σε μέρος όπου ο αέρας που εξέρχεται και ο θόρυβος που παράγεται από την μονάδα να μην ενοχλούν τους γείτονες.

2) Εσωτερική Μονάδα

⚠ Προειδοποίηση:

Η εγκατάσταση της εσωτερικής μονάδας πρέπει να γίνεται με ακρίβεια. Εάν η μονάδα δεν είναι στερεωμένη καλά, ενδέχεται να πέσει και να προκαλέσει τραυματισμό.

3) Τηλεχειριστήριο

⚠ Προειδοποίηση:

Η εγκατάσταση του τηλεχειριστήριου πρέπει να γίνεται με τέτοιο τρόπο ώστε παιδιά να μη μπορούν να παίζουν μ' αυτό το όργανο.

4) Σωλήνας αποχέτευσης

⚠ Προσοχή:

Βεβαιωθείτε ότι έχει εγκατασταθεί ο σωλήνας αποχέτευσης ώστε η αποχέτευση να γίνεται ομαλά. Λανθασμένη εγκατάσταση ενδεχομένως να καταλήξει σε διαρροή νερού που θα προκαλέσει ζημιά στα έπιπλα.

5) Ηλεκτρική καλωδίωση, ασφάλειες ή διακόπτης κυκλώματος

⚠ Προειδοποίηση:

- Βεβαιωθείτε ότι η μονάδα τροφοδοτείται από αποκλειστική γραμμή παροχής. Εάν στην ίδια γραμμή έχουν συνδεθεί και άλλες συσκευές, ενδέχεται να προκληθεί υπερφόρτωση.
- Βεβαιωθείτε ότι υπάρχει ηλεκτρικός διακόπτης.
- Βεβαιωθείτε ότι χρησιμοποιούνται οι τιμές που προβλέπονται για την ηλεκτρική τάση της μονάδας και για την ασφάλεια ή το διακόπτη του κυκλώματος. Ποτέ να χρησιμοποιούνται καλώδια ή ασφάλειες με υψηλότερες τιμές αυτών που καθορίζονται για τις μονάδες.

6) Γείωση

⚠ Προσοχή:

- Η μονάδα πρέπει να γειώνεται κανονικά. Ποτέ δεν πρέπει να συνδέεται το σύρμα της γείωσης με το σωλήνα γκαζιού ή νερού, με το αλεξικέραυνο ή με το τηλεφωνικό σύρμα γείωσης. Εάν η μονάδα δεν έχει γειωθεί κανονικά, ενδέχεται να πάθει ηλεκτροπληξία το άτομο που θα την αγγίξει.
- Ελέγχετε συχνά για να διαπιστώνετε ότι το σύρμα γείωσης από την εξωτερική μονάδα συνδέεται κανονικά τόσο με το θερματικό γείωσης της μονάδας όσο και με το ηλεκτρόδιο γείωσης.

1.2. Στη διάρκεια λειτουργίας

⚠ Προσοχή:

- Μη χρησιμοποιείτε αιχμηρά αντικείμενα για να πατάτε τα κουμπιά, η ενέργεια αυτή ενδέχεται να προκαλέσει θλάση στο τηλεχειριστήριο.
- Μη στρίβετε ή τραβάτε το καλώδιο του τηλεχειριστηρίου, οι ενέργειες αυτές ενδέχεται να προκαλέσουν θλάση στο τηλεχειριστήριο με αποτέλεσμα την ελαττωματική του λειτουργία.
- Μη αφαιρέσετε ποτέ το άνω κάλυμμα του τηλεχειριστηρίου. Είναι επικίνδυνο να αφαιρέτε το άνω κάλυμμα του τηλεχειριστηρίου και να αγγίζετε τις πινακίδες τυπωμένων κυκλωμάτων που βρίσκονται στο εσωτερικό του εξαρτήματος. Τέτοια ενέργεια αποτελεί κίνδυνο θλάθης και πυρκαγιάς.
- Μη αποπειραθείτε ποτέ να καθαρίσετε το τηλεχειριστήριο χρησιμοποιώντας κουρελόπανα με βενζόλιο, διαλυτικές ουσίες, και οτιδήποτε άλλου είδους χημικά. Τέτοιου είδους απόπειρα καθαρισμού προκαλεί αποχρωματισμό και θλάθες. Για τον καθαρισμό δυσκόλων λεκέδων, βρέξτε ένα πανί σε ένα ουδέτερο απορρυπαντικό αναμεμιγμένο με νερό, στραγγίξτε το τελείως και συνεχίστε στην επάλειψη των λεκέδων. Αφού τελειώσετε σφουγγίστε το τηλεχειριστήριο με ένα καθαρό στεγνό πανί.
- Ποτέ μη μπλοκάρτε ή καλύψετε τα ανοίγματα εισόδου και εξόδου αέρα της εσωτερικής και της εξωτερικής μονάδας. Υψηλά έπιπλα τοποθετημένα κάτω από την εσωτερική μονάδα, ή ογκώδη αντικείμενα όπως μεγάλα κασόνια τοποθετημένα κοντά στην εξωτερική μονάδα, ελαττώνουν την αποτελεσματικότητα λειτουργίας των μονάδων.

⚠ Προειδοποίηση:

- Μη πετάτε ή πιτσιλίζετε νερό πάνω στη μονάδα και μη την αγγίζετε με βρεγμένα χέρια. Υπάρχει κίνδυνος να προκληθεί ηλεκτροπληξία.
- Μη ψεκάζετε εύφλεκτο αέριο κοντά στη μονάδα. Ενδέχεται να προκληθεί πυρκαγιά.
- Μη τοποθετείτε θερμάστρα γκαζιού ή κάθε άλλη συσκευή που παράγει γυμνή φλόγα σε μέρος όπου θα εκτίθεται στην αποβολή αερίων από τη μονάδα. Η καύση της θερμάστρας ενδέχεται να είναι ατελής.

⚠ Προειδοποίηση:

- Ενώ η εξωτερική μονάδα βρίσκεται σε λειτουργία δεν πρέπει να θγάζετε το μπροστινό φάτνωμα ή τον προφυλακτήρα του ανεμιστήρα. Ενδέχεται να τραυματιστείτε εάν αγγίξετε περιστρεφόμενα μέρη, ή μέρη με υψηλή τάση ρεύματος.
- Μη θάψετε τα δάκτυλά σας, μακρόστενα τεμάχια κλπ μέσα στα ανοίγματα εισαγωγής και εξαγωγής αέρα της μονάδας, ο ανεμιστήρας στο εσωτερικό της μονάδας περιστρέφεται με μεγάλη ταχύτητα και είναι πιθανό να προκληθεί τραυματισμός. Πρέπει να προσέχετε ακόμη περισσότερο εάν βρίσκονται παιδιά κοντά στη συσκευή.
- Εάν ασυνήθιστες μυρωδιές εκπέμπονται από την μονάδα, σταματήστε να τη χρησιμοποιείτε, κλείστε τον ηλεκτρικό διακόπτη και συμβουλευτείτε το κατάστημα από το οποίο την αγοράσατε. Εάν συνεχίσετε να τη χρησιμοποιείτε, ενδέχεται να προκληθεί θλάση, ηλεκτροπληξία ή πυρκαγιά.
- Μόλις παρατηρήσετε παράξενους ή ασυνήθιστους ήχους, θόρυβο, ή κραδασμούς, σταματήστε την λειτουργία της συσκευής κλείνοντας τον διακόπτη παροχής ηλεκτρικού ρεύματος και αποταθείτε στον μεταπωλητή που σας την προμήθευσε.

- Δεν πρέπει να κλιματίζετε τους χώρους με κρύο αέρα υπερβολικά. Η πιο κατάλληλη θερμοκρασία δωματίου είναι αυτή που βρίσκεται εντός των 5 °C από την εξωτερική θερμοκρασία.
- Μην επιτρέψετε σε άτομα με αναπηρία ή σε μωρά να κάθονται ή να στέκονται στην κατευθυνση ροής του αέρα που εξέρχεται από τη συσκευή κλιματισμού. Ενδέχεται να προκληθούν προβλήματα υγείας.

⚠ Προσοχή:

- Μην κατευθύνετε την ροή του αέρα σε φυτά ή σε πουλιά που βρίσκονται μέσα σε κλουθιά.
- Εξαερίζετε συχνά το χώρο που κλιματίζεται. Εάν η μονάδα λειτουργεί συνεχώς σε κλειστό χώρο για μεγάλο διάστημα, ο αέρας αποκτά τη μυρωδιά κλεισούρας.

Σε περίπτωση θλάθης

⚠ Προειδοποίηση:

- Μην τροποποιείτε ποτέ το κλιματιστικό. Επικοινωνήστε με τον αντιπρόσωπό σας για τυχόν επισκευές ή σέρβις. Οι ακατάλληλες εργασίες επισκευής μπορεί να προκαλέσουν διαρροή νερού, ηλεκτροπληξία, πυρκαγιά, κ.τ.λ.
- Εάν το τηλεχειριστήριο υποδεικνύει θλάση, ή το μηχάνημα κλιματισμού πάψει να λειτουργεί, ή οποιαδήποτε άλλη ανωμαλία τυχόν παρουσιαστεί, σταματήστε να χρησιμοποιείτε το μηχάνημα και αποταθείτε στον μεταπωλητή. Αφήνοντας την συσκευή σε τέτοια κατάσταση, μπορεί να προκαλέσει πυρκαγιά ή θλάση.
- Εάν ο διακόπτης ασφάλειας ενεργοποιείται συχνά, έλθετε σε επαφή με τον μεταπωλητή. Αφήνοντας την συσκευή σε τέτοια κατάσταση μπορεί να προκαλέσει πυρκαγιά ή θλάση.
- Εάν παρουσιασθεί μία διαφυγή ή διαρροή στο ψυκτικό αέριο, σταματήστε να χρησιμοποιείτε το μηχάνημα, εξαερίστε πλήρως τον χώρο και αποταθείτε στον μεταπωλητή. Αφήνοντας την συσκευή σε τέτοια κατάσταση μπορεί να προκαλέσει ατυχήματα λόγω της ανεπάρκειας οξυγόνου.

Εφόσον το μηχάνημα κλιματισμού δεν χρησιμοποιείται για μεγάλο χρονικό διάστημα

- Εάν η συσκευή δεν πρόκειται να χρησιμοποιηθεί για μεγάλο χρονικό διάστημα, λόγω της αλλαγής εποχής επί παραδείγματι, αφήστε το μηχάνημα προηγουμένως να λειτουργήσει για 4–5 ώρες με τον αέρα ανοιχτό έως ότου το εσωτερικό του είναι τελείως στεγνό. Παράλειψη αυτού του σταδίου μπορεί να συντελέσει στην εμφάνιση ανθυγιεινής μούχλας σε διάφορα μέρη του χώρου.
- Εφόσον το μηχάνημα δεν θα χρησιμοποιηθεί για μια εκτεταμένη περίοδο, τότε αποκλείστε την παροχή ρεύματος με τον διακόπτη, διατηρώντας τον στην θέση - OFF. Εάν η παροχή ρεύματος συνεχισθεί, τότε πολλές μονάδες (μονάδες ισχύος Watt), θα καταναλωθούν ανεκμετάλλευτες. Επίσης η συσσώρευση σκόνης επί παραδείγματι, μπορεί να προκαλέσει πυρκαγιά.
- Επαναφέρετε και διατηρήστε την ροή ρεύματος, με τον διακόπτη παροχής στη θέση - ON τουλάχιστον για 12 ώρες προτού να χρησιμοποιηθεί το μηχάνημα. Μην αποπειραθείτε ποτέ να διακόψετε την παροχή ρεύματος, με τον διακόπτη στην θέση OFF, σε περιόδους συνεχούς χρήσης. Τέτοια απόπειρα θα προξενήσει θλάση στο μηχάνημα.

1.3. Πέταγμα της μονάδας σαν άχρηστη

⚠ Προειδοποίηση:

Εάν θέλετε να πετάξετε τη συσκευή σαν άχρηστη, συμβουλευτείτε σχετικά το κατάστημα από το οποίο την αγοράσατε. Εάν οι σωλήνες της συσκευής αφαιρεθούν αντικανονικά, ενδεχομένως να πιναχτεί ψυκτικό υγρό (αέριο φοριούχου άνθρακα) και να έλθει σ'επαφή με το δέρμα σας με αποτέλεσμα τον τραυματισμό σας. Επίσης, η απελευθέρωση ψυκτικού υγρού στην ατμόσφαιρα προκαλεί ζημιά στο περιβάλλον.

2. Ονοματα και λειτουργίες των διαφορων εξαρτηματων

Τοποθέτηση και αφαίρεση του φίλτρου

[Fig. A] (P.8)

⚠ Προσοχή:

- Κατά την αφαίρεση του φίλτρου πρέπει να λάβετε μέτρα προστασίας των οφθαλμών εναντίον της σκόνης. Επίσης, αν πρέπει ν' ανεβείτε σ' ένα σκαμνί για να εκτελέσετε την εργασία, προσέξτε να μην πέσετε.
- Ανοίξτε την ηλεκτρική τροφοδοσία αφού αλλάξετε το φίλτρο.

3. Τρόπος λειτουργίας

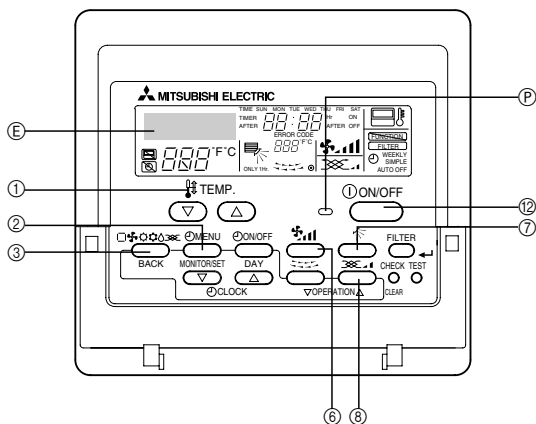

Πριν αρχίσετε τη λειτουργία

- Θέστε τη μονάδα σε λειτουργία αφού σβήσει η ένδειξη "PLEASE WAIT". Η ένδειξη "PLEASE WAIT" εμφανίζεται προσωρινά στο σημείο ενδείξης της θερμοκρασίας δωματίου (μεγ. 3 λεπτά) όταν η μονάδα τίθεται σε λειτουργία και μετά από διακοπή ρεύματος. Αυτό δεν σημαίνει ότι έχει παθεί βλάβη το κλιματιστικό.
- Η επιλογή του τρόπου λειτουργίας της εσωτερικής μονάδας περιορίζεται από την κατάσταση λειτουργίας της εξωτερικής μονάδας, με την οποία είναι συνδεδεμένη μια συγκεκριμένη εσωτερική μονάδα. Για παράδειγμα, εάν μια εξωτερική μονάδα και μερικές από τις εσωτερικές μονάδες που είναι συνδεδεμένες με αυτήν βρίσκονται ήδη σε κατάσταση λειτουργίας ψύξης, μόνο η λειτουργία ψύξης είναι διαθέσιμη για τις υπολοίπες μονάδες της ίδιας ομάδας. Εάν ο χρήστης θέλησει να ρυθμίσει διαφορετικό τρόπο λειτουργίας, θα αρχίσει να αναβοσβήνει το αντίστοιχο σύμβολο λειτουργίας που τον ειδοποιεί ότι αυτή η λειτουργία δεν είναι διαθέσιμη τη συγκεκριμένη στιγμή. Το ίδιο ισχύει για τον τρόπο λειτουργίας αφύγρανσης και θέρμανσης. Ωστόσο, αυτός ο περιορισμός δεν ισχύει για τα μοντέλα που υποστηρίζουν ταυτόχρονη λειτουργία ψύξης/θέρμανσης.
- Οι εξωτερικές μονάδες σταματούν τη λειτουργία όταν όλες οι εσωτερικές μονάδες που είναι συνδεδεμένες στις αντίστοιχες εξωτερικές μονάδες σταματούν.
- Κατά τη διάρκεια της λειτουργίας θέρμανσης, ακόμη κι αν η εσωτερική μονάδα είναι ρυθμισμένη για λειτουργία ενώ η εξωτερική μονάδα βρίσκεται στη λειτουργία απόψυξης, η λειτουργία αρχίζει μετά τον τερματισμό της λειτουργίας απόψυξης της εξωτερικής μονάδας.

3.1. ON/OFF

Τρόπος αρχής λειτουργίας

1. Πατήστε το κουμπί **ON/OFF**

Το φωτάκι λειτουργίας ανάβει και αρχίζει η λειτουργία.

Τρόπος τερματισμού λειτουργίας

1. Πατήστε πάλι το κουμπί **ON/OFF**

Το φωτάκι λειτουργίας σβήνει και η λειτουργία σταματά.

- Αφού ρυθμιστούν τα κουμπιά, το πατήμα του κουμπιού [ON/OFF] απλώς επαναλαμβάνει συνεχώς την ίδια λειτουργία.
- Κατά τη διάρκεια της λειτουργίας ανάβει το λαμπάκι λειτουργίας πάνω από το κουμπί [ON/OFF].

Προσοχή:

Ακόμα και αν το κουμπί [ON/OFF] πατηθεί αμέσως μετά τη διακοπή της λειτουργίας, η μονάδα θα τεθεί σε λειτουργία μόνο μετά από 3 περίπου λεπτά. Αυτό το χαρακτηριστικό προστατεύει το μηχάνημα. Το μηχάνημα αρχίζει τη λειτουργία αυτομάτως μετά από περίπου 3 λεπτά.

3.2. Εκλογή λειτουργίας

Κατά την εκλογή λειτουργίας

1. Πατήστε το κουμπί **[Mode (Back)]**

Το διαδοχικό πατήμα του κουμπιού επιλογής λειτουργίας αλλάζει τη λειτουργία σε **COOL**, **DRY**, **FAN**, **AUTO**, και **HEAT**. Για τα περιεχόμενα της λειτουργίας, ελεγχτε την οθόνη.

Για ψύξη

Πατήστε το κουμπί **[Mode (Back)]** για να εμφανιστεί η ένδειξη **COOL**.

Για αφύγρανση

Πατήστε το κουμπί **[Mode (Back)]** για να εμφανιστεί η ένδειξη **DRY**.

- Ο εσωτερικός ανεμιστήρας τίθεται σε λειτουργία χαμηλής ταχύτητας, καθιστώντας αδύνατη την αλλαγή ταχύτητας του ανεμιστήρα.
- Η λειτουργία αφύγρανσης δεν μπορεί να εκτελεστεί όταν η θερμοκρασία του χώρου είναι κατώτερη των 18 °C.

Για εξαερισμό

Πατήστε το κουμπί **[Mode (Back)]** για να εμφανιστεί η ένδειξη **FAN**.

- Η λειτουργία εξαερισμού εκτελεί την κυκλοφορία του αέρα στο δωμάτιο.
- Η θερμοκρασία του δωματίου δε μπορεί να ρυθμιστεί με τη λειτουργία εξαερισμού.

Προσοχή:

Μην εκτίθετε ποτέ το σώμα σας απ' ευθείας στον ψυχρό αέρα για μακρές περιόδους. Η υπερβολική έκθεση σε ψυχρό αέρα είναι κακή για την υγεία σας και γι αυτό το λόγο πρέπει να την αποφεύγετε.

Λειτουργία "dry"

Η λειτουργία "dry" είναι μία λειτουργία αφύγρανσης, η οποία ελέγχεται από έναν μικροεπεξεργαστή που ελέγχει την υπερβολική ψύξη του αέρα ανάλογα με την επιλεγμένη θερμοκρασία του χώρου. (Δε χρησιμοποιείται για θέρμανση)

1. Η μονάδα φτάνει τη θερμοκρασία δωματίου της εκλογής σας. Η λειτουργία του συμπιεστή και του εσωτερικού ανεμιστήρα είναι σε ζεύξη σύμφωνα με την αλλαγή της θερμοκρασίας δωματίου και επαναλαμβάνουν αυτομάτως το ON/OFF.
2. Όταν φτάσει τη θερμοκρασία της εκλογής σας, ο συμπιεστής και ο εσωτερικός ανεμιστήρας σταματούν. Όταν η στάση συνεχίζεται για 10 λεπτά, ο συμπιεστής κι ο εσωτερικός ανεμιστήρας λειτουργούν για 3 λεπτά για να διατηρήσουν χαμηλή την υγρασία.

Για θέρμανση

Πατήστε το κουμπί **[Mode (Back)]** για να εμφανιστεί η ένδειξη **HEAT**.

Σχετικά με επιδείξεις κατά τη διάρκεια λειτουργίας θέρμανσης

"DEFROST"

Εμφανίζεται μόνο κατά τη διάρκεια λειτουργίας απόψυξης

"STAND BY"

Εμφανίζεται από την αρχή της λειτουργίας θέρμανσης μέχρι τη στιγμή που εκβάλεται θερμός αέρας.

Προσοχή:

- Όταν η μονάδα κλιματισμού χρησιμοποιείται μαζί με καυστήρες, πρέπει να υπάρχει πλήρης εξαέρωση του χώρου. Ανεπαρκής εξαέρωση μπορεί να προκαλέσει ατυχήματα λόγω έλλειψης οξυγόνου.
- Μην τοποθετείτε ποτέ καυστήρες σε σημείο όπου θα είναι εκτεθειμένοι στη ροή αέρα από τη μονάδα κλιματισμού. Αυτό μπορεί να προκαλέσει την ατελή καύση του καυστήρα.
- Ο μικροϋπολογιστής λειτουργεί στις ακόλουθες περιπτώσεις*:
- Δεν εκβάλεται αέρας όταν αρχίζει η θέρμανση.*
 - Για ν' αποφευχθεί η διαρροή ψυχρού αέρα, ο εσωτερικός ανεμιστήρας αλλάζει σταδιακά λειτουργία κατά σειρά σε απαλή ροή/χαμηλή ροή/ρυθμισμένη ροή σύμφωνα με την αύξηση θερμοκρασίας του εκβαλλόμενου αέρα. Αναμένετε ένα λεπτό, μέχρις ότου η ροή αέρα εκβάλεται φυσιολογικά.
- Ο ανεμιστήρας δε λειτουργεί στη ρυθμισμένη ταχύτητα.*
 - Σε μερικά μοντέλα, το σύστημα αλλάζει λειτουργία από την απαλή ροή αέρα όταν η θερμοκρασία του δωματίου φτάνει την ρυθμισμένη θερμοκρασία. Σ' άλλες περιπτώσεις, σταματάει για ν' αποφευχθεί η διαρροή ψυχρού αέρα κατά τη διάρκεια της λειτουργίας απόψυξης.
- Εκβάλεται αέρας ακόμη κι όταν σταματά η λειτουργία.*
 - Περίπου 1 λεπτό μετά τον τερματισμό της λειτουργίας, ο εσωτερικός ανεμιστήρας μερικές φορές περιστρέφεται για ν' αποφευχθεί η επιπρόσθετη θερμότητα που δημιουργείται από τον ηλεκτρικό θερμαντήρα κλπ. Η ταχύτητα του ανεμιστήρα αλλάζει σε χαμηλή ή υψηλή.

3.3. Ρύθμιση της θερμοκρασίας δωματίου

Για την αλλαγή θερμοκρασίας δωματίου

Πατήστε το κουμπί **[Set Temperature]** για να ρυθμίσετε τη θερμοκρασία δωματίου που θέλετε.

Πατώντας το **UP** ή το **DOWN** μία φορά, αλλάζει η ρύθμιση ανά 1 °C. Αν το πατήσετε συνεχώς, η ρύθμιση συνεχίζει ν' αλλάζει ανά 1 °C.

- Η εσωτερική θερμοκρασία μπορεί να ρυθμίζεται μεταξύ των ακόλουθων ορίων:

ψύξη/στένγνωση : 19 – 30 °C
θέρμανση : 17 – 28 °C

- Δεν είναι δυνατή η ρύθμιση της θερμοκρασίας για τη λειτουργία ανεμιστήρα.

* Τα όρια θερμοκρασίας δωματίου που επιδεικνύονται είναι από 8 – 39 °C. Έξω απ' αυτά τα όρια η επίδειξη αναβοσβήνει είτε 8 – 39 °C για να σας πληροφορήσει ότι η θερμοκρασία δωματίου είναι χαμηλότερη ή υψηλότερη απ' αυτήν που επιδεικνύεται.

3.4. Ρύθμιση ταχύτητας ανεμιστήρα

Για ν' αλλάξετε την ταχύτητα του ανεμιστήρα





Κάθε φορά που πατάτε το κουμπί  [Fan Speed] μια φορά, γίνεται διαδοχικά εναλλαγή από τη ρύθμιση χαμηλής ταχύτητας στη ρύθμιση υψηλής ταχύτητας.

Κατά τη λειτουργία ηλεκτρονικής στέγνωσης, ο εσωτερικός ανεμιστήρας τίθεται αυτομάτως σε λειτουργία χαμηλής ταχύτητας. Η αλλαγή ταχύτητας του ανεμιστήρα δεν είναι δυνατή. (Μόνο η επίδειξη του χειριστήριου εξ αποστάσεως αλλάζει.)

* Κάθε φορά που πατάτε μία φορά το κουμπί ρύθμισης ταχύτητας ανεμιστήρα, αλλάζει η ταχύτητα του ανεμιστήρα.

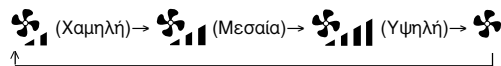

[σειρα PEFY-P-VMS]

Ταχύτητα ανεμιστήρα: 3 στάδια

Οθόνη:  (Χαμηλή) →  (Μεσαία) →  (Υψηλή) →  (AUTO*)

* Αυτή η ρύθμιση μπορεί να γίνει μόνο με το τηλεχειριστήριο MA.

3.5. Εξαερισμός

- Η μονάδα εξαερισμού (μονάδα επεξεργασίας ΟΑ η LOSSNAY) τίθεται αυτομάτως σε λειτουργία όταν ενεργοποιείται η εσωτερική μονάδα με την οποία συνδέεται.
- Εάν πατήσετε το κουμπί  [Ventilation] ενώ η εσωτερική μονάδα είναι εκτός λειτουργίας, θα τεθεί σε λειτουργία μόνο ο εξαεριστήρας.
- Πατήστε το κουμπί  [Ventilation] για να αλλάξετε την ταχύτητα του ανεμιστήρα.
- Αναλογα με τα μοντέλα, ο ανεμιστήρας της εσωτερικής μονάδας τίθεται σε λειτουργία ενώ η μονάδα είναι σε τροπο λειτουργίας εξαερισμού.

4. Ο έξυπνος τρόπος χρήσης

Ακόμη και τα πιο μικρά μέτρα φροντίδας της μονάδας κλιματισμού σας μπορούν να συνεισφέρουν ούτως ώστε να είναι η χρήση της πιο αποδοτική από πλευράς κλιματισμού, κόστους ηλεκτρισμού κλπ.

Θέστε τη σωστή θερμοκρασία δωματίου

- Στη λειτουργία ψύξης, μία διαφορά θερμοκρασίας περίπου 5 °C μεταξύ εσωτερικού και εξωτερικού είναι ιδανική.
- Αν η θερμοκρασία δωματίου αυξηθεί ανά 1 °C κατά τη διάρκεια της λειτουργίας αερόψυξης, μπορεί να επιτευχθεί οικονομία περίπου 10 % της ηλεκτρικής ενέργειας.
- Η υπερβολική ψύξη είναι κακή για την υγεία. Επίσης, αποτελεί σπατάλη της ηλεκτρικής ενέργειας.

Καθαρίστε πλήρως το φίλτρο

- Αν μπλοκάρει το παραβάν του φίλτρου αέρα, η ροή αέρα και η κλιματιστική απόδοση μπορεί να μειωθούν σημαντικά. Εκτός αυτού, αν αυτή η κατάσταση παραμείνει απαρατήρητη, μπορεί να προκαλέσει βλάβη. Είναι ειδικά σπουδαίο να καθαρίζετε το φίλτρο στην αρχή των εποχών ψύξης και θέρμανσης. (Όταν έχει συγκεντρωθεί υπερβολική σκόνη και βρομιά, καθαρίστε το φίλτρο πλήρως.)

5. Φροντίδα για το μηχάνημα

Η συντήρηση του φίλτρου πρέπει να γίνεται πάντα από ειδικευμένο τεχνικό. Πριν φροντίσετε το μηχάνημα, κλείστε το ρεύμα.

Προσοχή:

- Πριν αρχίσετε τον καθαρισμό, σταματήστε τη λειτουργία και κλείστε το ρεύμα. Θυμηθείτε ότι ο ανεμιστήρας περιστρέφεται μέσα με μεγάλη ταχύτητα και αποτελεί σοβαρό κίνδυνο τραυματισμού.
- Οι εσωτερικές μονάδες είναι εφοδιασμένες με φίλτρα για την αφαίρεση της σκόνης από τον εισερχόμενο αέρα. Καθαρίστε τα φίλτρα χρησιμοποιώντας τις μεθόδους που επιδεικνύονται στ' ακόλουθα σκίτσα. (Το απλό φίλτρο θα πρέπει κανονικά να καθαριστεί μία φορά τη βδομάδα και το φίλτρο διαρκείας στην αρχή της κάθε σεζόν.)
- Η διάρκεια ζωής του φίλτρου εξαρτάται από τη θέση εγκατάστασης και τον τρόπο λειτουργίας της μονάδας.

3.6. Άλλο



:Επιδεικνύεται όταν ο έλεγχος εκτελείται από μία μονάδα κεντρικού ελέγχου η οποία πωλείται ξεχωριστά, κλπ.

STAND BY
DEFROST

:Εμφανίζεται από την αρχή της λειτουργίας θέρμανσης μέχρι τη στιγμή που εξέρχεται θερμός αέρας.

CHECK

:Επιδεικνύει την υπόδειξη όταν συμβεί κάποια ανωμαλία στη μονάδα.

NOT AVAILABLE

:Όταν πατιέται ένα κουμπί για οποιαδήποτε λειτουργία η οποία δεν εκτελείται από τη μονάδα, αυτή η επίδειξη αναβοσβήνει μαζί με την επίδειξη αυτής της λειτουργίας.



:Σε συστήματα όπου η επίδειξη του ανιχνευτικού εμφανίζεται σαν "χειριστήριο εξ αποστάσεως", η μέτρηση της θερμοκρασίας δωματίου εκτελείται από το ανιχνευτικό θερμοκρασίας δωματίου που είναι ενσωματωμένο στο χειριστήριο εξ αποστάσεως.

FILTER

:Εμφανίζεται όταν είναι ώρα για τον καθαρισμό του φίλτρου.

Πίστετε δύο φορές το κουμπί  [Φίλτρο (-)] και η ένδειξη εξαφανίζεται.

Αποτρέψτε την εισβολή θερμότητας κατά τη διάρκεια αερόψυξης

- Για ν' αποτρέψετε την εισβολή θερμότητας κατά τη διάρκεια της λειτουργίας ψύξης, τοποθετήστε μία κουρτίνα ή ένα προπέτασμα στο παράθυρο για να κόψετε το ηλιακό φως. Επίσης, μην ανοίγετε την είσοδο και την έξοδο εκτός από περιπτώσεις ανάγκης.

Κατά περίοδο κάνετε εξαέρωση

- Επειδή ο αέρας βρομίζει κατά περίοδο σ' ένα δωμάτιο το οποίο παραμένει κλειστό για μακρές περιόδους, η εξαέρωση είναι μερικές φορές απαραίτητη. Όταν χρησιμοποιούνται συσκευές αερίου μαζί με τη μονάδα κλιματισμού, πρέπει να λειφθούν ειδικές προφυλάξεις. Αν χρησιμοποιείται η συσκευή εξαέρωσης "LOSSNAY" η οποία έχει εξελιχθεί από την εταιρεία μας, μπορείτε να κάνετε εξαέρωση με λιγότερη απώλεια. Για λεπτομέρειες σχετικά μ' αυτήν τη μονάδα, συμβουλευθείτε τον έμπορό σας.

Τρόπος καθαρισμού

- Εσκονίστε το φίλτρο ελαφρά ή καθαρίστε το χρησιμοποιώντας μία ηλεκτρική σκούπα. Σε περιπτώσεις σοβαρών λεκέδων, πλύνετε το φίλτρο σε χλιαρό νερό που περιέχει ουδέτερο απορρυπαντικό και ακολούθως ξεπλύνετε πλήρως το απορρυπαντικό. Μετά το πλύσιμο, στεγνώστε το και τοποθετήστε το πάλι στη θέση του.

Προσοχή:

- Μη στεγνώνετε το φίλτρο εκθέτοντάς το στο ηλιακό φως ή θερμαίνοντάς το κοντά σε φωτιά κλπ. Αυτό μπορεί να προκαλέσει την παραμόρφωση του φίλτρου.
- Πλύσιμο του φίλτρου σε ζεστό νερό (πάνω από 50 °C) μπορεί επίσης να το παραμορφώσει.

Προσοχή:

Μη χύνετε ποτέ νερό ή εύφλεκτα σπρέι πάνω στη μονάδα κλιματισμού. Καθαρισμός της μονάδας κλιματισμού μ' αυτές τις μεθόδους μπορεί να προκαλέσει βλάβη της μονάδας, ηλεκτροπληξία ή πυρκαϊά.

6. Ανίχνευση βλαβών

Πριν ζητήσετε την υπηρεσία σέρβις, ελέγξτε τα ακόλουθα σημεία:

Κατάσταση του μηχανήματος	Χειριστήριο εξ αποστάσεως	Αιτία	Ανίχνευση βλάβης
Δεν λειτουργεί.	"●" επίδειξη δεν ανάβει. Δεν εμφανίζεται καμία επίδειξη ακόμη κι όταν το κουμπί [ON/OFF] είναι πατημένο.	Διακοπή ρεύματος	Μετά την αποκατάσταση ρεύματος, πατήστε το κουμπί [ON/OFF].
		Το ρεύμα είναι κλειστό.	Ανοίξτε το διακόπτη ρεύματος.
		Η ασφάλεια είναι καμένη.	Αλλάξτε την ασφάλεια.
		Ο διακόπτης της ασφάλειας είναι κλειστός.	Ανοίξτε το διακόπτη της ασφάλειας.
Ο αέρας εκρέει αλλά δεν ψυχραίνει ή θερμαίνεται αρκετά.	Η επίδειξη του υγρού κρυστάλλου δείχνει ότι βρίσκεται σε κατάσταση λειτουργίας.	Λανθασμένη ρύθμιση θερμοκρασίας.	Αφού ελέγξετε τη ρυθμισμένη θερμοκρασία και τη θερμοκρασία εισόδου στην οθόνη του υγρού κρυστάλλου, βλέπετε τον [Ρύθμιση της θερμοκρασίας δωματίου], και χρησιμοποιήστε το κουμπί ρύθμισης.
		Το φίλτρο είναι γεμάτο με σκόνη και βρομιά.	Καθαρίστε το φίλτρο (Βλέπετε [Φροντίδα για το μηχάνημα]).
		Υπάρχουν μερικά εμπόδια στην είσοδο και έξοδο αέρα των εσωτερικών και εξωτερικών μονάδων.	Αφαιρέστε.
		Τα παράθυρα και οι πόρτες είναι ανοιχτά.	Κλείστε.
Δεν εκρέει ψυχρός ή θερμός αέρας.	Η οθόνη υγρού κρυστάλλου δείχνει ότι βρίσκεται σε λειτουργία.	Το κύκλωμα αποτροπής επαναλειτουργίας βρίσκεται σε λειτουργία για 3 λεπτά.	Περιμένετε για λίγο. (Για την προστασία του συμπιεστή, ένα κύκλωμα αποτροπής επαναλειτουργίας 3 λεπτών είναι ενσωματωμένο στην εσωτερική μονάδα. Γι αυτό υπάρχουν περιπτώσεις όπου ο συμπιεστής δεν αρχίζει να λειτουργεί αμέσως. Υπάρχουν περιπτώσεις όπου δε λειτουργεί μέχρι για 3 λεπτά.)
		Η λειτουργία της εσωτερικής μονάδας άρχισε ξανά κατά τη διάρκεια λειτουργίας θέρμανσης και απόψυξης.	Περιμένετε για λίγο. (Η λειτουργία θέρμανσης αρχίζει μετά τον τερματισμό λειτουργίας απόψυξης.)
Λειτουργεί για λίγο αλλά σύντομα σταματάει.	Το "check" (έλεγχος) και ο κώδικας ελέγχου αναβοσβήνουν στην οθόνη υγρού κρυστάλλου.	Υπάρχουν μερικά εμπόδια στην είσοδο και έξοδο αέρα της εσωτερικής και εξωτερικής μονάδας.	Επαναθέστε σε λειτουργία μετά την αφαίρεση.
		Το φίλτρο είναι γεμάτο με σκόνη και βρομιά.	Επαναθέστε σε λειτουργία μετά τον καθαρισμό του φίλτρου (Βλέπετε [Φροντίδα για το μηχάνημα]).
Ο ήχος της εξάτμισης και της περιστροφής του κινητήρα ακούγονται μετά τον τερματισμό λειτουργίας.	Όλα τα φωτάκια είναι σβησμένα εκτός από το φωτάκι ρεύματος του "●".	Όταν βρίσκονται άλλες μονάδες σε λειτουργία ψύξης, το μηχάνημα σταματάει αφού λειτουργήσει ένα μηχάνημα αποστράγγισης για 3 λεπτά όταν τερματιστεί η λειτουργία αερόψυξης.	Περιμένετε για 3 λεπτά.
Ο ήχος της εξάτμισης και της περιστροφής του κινητήρα ακούγονται σταδιακά μετά τον τερματισμό λειτουργίας.	Όλα τα φωτάκια είναι σβησμένα εκτός από το φωτάκι ρεύματος του "●".	Όταν βρίσκονται άλλες μονάδες σε λειτουργία ψύξης, εισρέει νερό αποστράγγισης. Όταν συγκεντρώνεται το νερό αποστράγγισης, ο μηχανισμός αποστράγγισης αρχίζει να λειτουργεί.	Θα σταματήσει σύντομα. (Αν ο ήχος παρουσιάζεται πάνω από 2-3 φορές την ώρα, ζητήστε την υπηρεσία σέρβις.)
Θερμός αέρας εξέρχεται κατά περίοδο όταν ο θερμοστάτης είναι κλειστός ή κατά τη διάρκεια λειτουργίας του ανεμιστήρα.	Η επίδειξη του υγρού κρυστάλλου δείχνει ότι βρίσκεται σε κατάσταση λειτουργίας.	Όταν όλες οι εσωτερικές μονάδες βρίσκονται στη λειτουργία θέρμανσης, οι βαλβίδες ελέγχου είναι ανοιχτές και κλειστές κατά περίοδο για να διατηρήσουν τη σταθερότητα του συστήματος.	Θα σταματήσει σύντομα (Αν η θερμοκρασία δωματίου ανεβαίνει ανυπόφορα σ' ένα μικρό δωμάτιο, σταματήστε τη λειτουργία.)

- Αν η λειτουργία σταματήσει λόγω διακοπής ρεύματος, το [κύκλωμα αποτροπής επαναλειτουργίας σε διακοπή ρεύματος] μπαίνει σε λειτουργία και αποκλείει τη λειτουργία της μονάδας ακόμη και μετά την αποκατάσταση του ρεύματος.

Αν συνεχίζουν οι βλάβες αφού έχετε ελέγξει τα παραπάνω, κλείστε το ρεύμα και αποταθείτε στο έμπορό σας με πληροφορίες σχετικά με τ' όνομα του προϊόντος, τη φύση της βλάβης κλπ. Αν η επίδειξη "[check]" (έλεγχος) και ο (τετραψήφιος) κώδικας ελέγχου αναβοσβήνουν, πείτε στον έμπορο το περιεχόμενο (κώδικα ελέγχου) της επίδειξης. Μην προσπαθείτε ποτέ να το επισκευάσετε εσείς.

Τα ακόλουθα συμπτώματα δεν αποτελούν βλάβες της μονάδας κλιματισμού:

- Ο αέρας που εκρέει από τη μονάδα κλιματισμού μπορεί μερικές φορές να μυρίζει. Αυτό οφείλεται σε καπνό από τσιγάρα που υπάρχει στον αέρα του δωματίου, σε μυρουδιές καλλυντικών, τοίχων, επίπλων κλπ. που εισέρχονται στη μονάδα κλιματισμού.
- Αμέσως μετά τη λειτουργία και το σταμάτημα της μονάδας κλιματισμού ακούγεται ένα σφίριγμα. Αυτό είναι ο ήχος της ροής του ψυκτικού μέσα στη μονάδα κλιματισμού. Αυτό είναι φυσιολογικό.
- Η μονάδα κλιματισμού μερικές φορές κάνει μικρούς θορύβους κατά την έναρξη ή τον τερματισμό της λειτουργίας ψύξης/θέρμανσης. Πρόκειται για τον ήχο τριβής του μπροστινού πλαισίου και άλλων εξαρτημάτων λόγω διαστολής και συστολής που προκαλείται από την αλλαγή της θερμοκρασίας. Αυτό είναι φυσιολογικό.

7. Εργασίες εγκατάστασης και μεταφοράς και έλεγχος

Σχετικά με την τοποθεσία εγκατάστασης

Συμβουλευθείτε τον έμπορό σας για λεπτομέρειες σχετικά με την εγκατάσταση και μεταφορά εγκατάστασης.

Προσοχή:

Μην εγκαταστήσετε ποτέ τη μονάδα κλιματισμού σε σημεία όπου υπάρχει κίνδυνος διαρροής εύφλεκτων αερίων.

Αν συγκεντρωθεί αέριο γύρω από τη μονάδα θα προκαλέσει πυρκαϊά.

Μην εγκαταστήσετε ποτέ τη μονάδα κλιματισμού στα ακόλουθα σημεία:

- όπου υπάρχει πολύ λάδι μηχανής
- κοντά σε παραθαλάσσιες περιοχές όπου ο αέρας έχει υψηλή περιεκτικότητα σε αλάτι
- όπου η υγρασία είναι μεγάλη
- όπου υπάρχουν θερμές πηγές
- όπου υπάρχει θειούχο αέριο
- όπου υπάρχει μηχανισμός ο οποίος επεξεργάζεται υψηλές συχνότητες (μηχάνημα συγκόλλησης με υψηλή συχνότητα κλπ.)
- όπου χρησιμοποιούνται συχνά διαλύσεις οξέων
- όπου χρησιμοποιούνται συχνά ειδικά σπρέυ
- Εγκαταστήστε την εσωτερική μονάδα οριζόντια. Διαφορετικά θα προκληθεί διαρροή νερού.
- Λάβετε επαρκή μέτρα εναντίον του θορύβου όταν εγκαταστήσετε τις μονάδες κλιματισμού σε νοσοκομεία ή σε επιχειρήσεις σχετικές με επικοινωνίες.

Αν η μονάδα κλιματισμού χρησιμοποιείται σε οποιοδήποτε από τα παραπάνω περιβάλλοντα, προσδοκούνται συχνές βλάβες στη λειτουργία. Συνιστούμε ν' αποφεύγετε αυτούς τους τύπους τοποθεσιών εγκατάστασης.

Για περισσότερες λεπτομέρειες, συμβουλευθείτε τον έμπορό σας.

Σχετικά με ηλεκτρική εργασία

Προσοχή:

- Η ηλεκτρική εργασία πρέπει ν' αναλαμβάνεται από άτομο το οποίο είναι εξειδικευμένο σαν ηλεκτρολόγος μηχανολόγος σύμφωνα με τα [τεχνικά πρότυπα σχετικά με ηλεκτρικές εγκαταστάσεις], [κανονισμούς εσωτερικής καλωδίωσης] και οδηγίες εγκατάστασης με την πλήρη χρήση αποκλειστικών κυκλωμάτων. Η χρήση άλλων προϊόντων στο ίδιο κύκλωμα παροχής ρεύματος μπορεί να προκαλέσει το κάψιμο διακόπτων ασφάλειας και ασφαλειών.

- Μην συνδέετε ποτέ το καλώδιο γείωσης σε σωλήνα αερίου, σωλήνα νερού, συλληπτήρα ή γείωση τηλεφωνικής γραμμής. Για λεπτομέρειες, συμβουλευθείτε τον έμπορό σας.
- Σε μερικούς τύπους τοποθεσίας εγκατάστασης, η εγκατάσταση ασφάλειας με διακόπτη είναι υποχρεωτική. Για λεπτομέρειες, συμβουλευθείτε τον έμπορό σας.

Σχετικά με τη μεταφορά της εγκατάστασης

- Όταν μεταφέρετε ή επαναλαμβάνετε την εγκατάσταση της μονάδας κλιματισμού όταν μεγαλώνετε το σπίτι σας, αλλάζετε τη μορφή ή μετακομίζετε, συμβουλευθείτε τον έμπορό σας εκ των προτέρων για να εξακριβώσετε το κόστος της επαγγελματικής μηχανολογικής εργασίας που απαιτείται για τη μεταφορά της εγκατάστασης.

Προσοχή:

Όταν μεταφέρετε ή επαναλαμβάνετε την εγκατάσταση της μονάδας κλιματισμού, συμβουλευθείτε τον έμπορό σας. Η λανθασμένη εγκατάσταση μπορεί να προκαλέσει ηλεκτροπληξία, πυρκαϊά κλπ.

Επίσης δώστε προσοχή στο θόρυβο

- Για την εγκατάσταση, διαλέξτε ένα χώρο που θα μπορέσει ν' αντέξει πλήρως το βάρος της μονάδας κλιματισμού και όπου ο θόρυβος και οι δονήσεις μπορούν να μειωθούν.
- Διαλέξτε ένα μέρος όπου ο ψυχρός ή θερμός αέρας και ο θόρυβος από την εξωτερική έξοδο αέρα της μονάδας κλιματισμού δεν θα ενοχλήσει τους γείτονους.
- Αν τοποθετηθεί κάποιο ξένο σώμα κοντά στην εξωτερική έξοδο αέρα της μονάδας κλιματισμού μπορεί να προκαλέσει μείωση της απόδοσης και αύξηση του θορύβου.
Αποφεύγετε την τοποθέτηση αντικειμένων κοντά στην έξοδο αέρα.
- Αν η μονάδα κλιματισμού δημιουργεί οποιοσδήποτε ανώμαλους θορύβους, συμβουλευθείτε τον έμπορό σας.

Συντήρηση και επιθεώρηση

- Αν η μονάδα κλιματισμού χρησιμοποιείται για αρκετές σαιζόν, το εσωτερικό θα βρομίσει και θα μειώσει την απόδοση.

Ανάλογα με τις συνθήκες χρήσης, μπορεί να δημιουργηθεί κακοσμία και μπορεί να χειροτερέψει η αποστράγγιση λόγω σκόνης, βρομιάς κλπ.

8. Προδιαγραφές

Σειρά PEFY-P-VMS1(L)-E

Είδος	Μοντέλο	P15VMS1(L)-E	P20VMS1(L)-E	P25VMS1(L)-E	P32VMS1(L)-E	P40VMS1(L)-E	P50VMS1(L)-E	P63VMS1(L)-E	
Ηλεκτρική πηγή		~220-240V 50/60Hz							
Ψυκτική ικανότητα*1 / Θερμική ικανότητα*1 kW		1,7/1,9	2,2/2,5	2,8/3,2	3,6/4,0	4,5/5,0	5,6/6,3	7,1/8,0	
Διαστάσεις	Ύψος	mm	200	200	200	200	200	200	
	Πλάτος	mm	700	700	700	700	900	1.100	
	Βάθος	mm	700	700	700	700	700	700	
Συνολικό Βάρος	kg	19 (18)	19 (18)	19 (18)	20 (19)	24 (23)	24 (23)	28 (27)	
Ανεμιστήρας	Ρυθμός ροής αέρα (Χαμηλή-Μεσαία-Υψηλή)	m ³ /min	5-6-7	5,5-6,5-8	5,5-7-9	6-8-10	8-9,5-11	9,5-11-13	12-14-16,5
	Εξωτερική στατική πίεση*3	Pa	5/15/35/50	5/15/35/50	5/15/35/50	5/15/35/50	5/15/35/50	5/15/35/50	5/15/35/50
Στάθμη θορύβου (Χαμηλή-Μεσαία-Υψηλή)*3	*4	dB(A)	22-24-28	23-25-29	23-26-30	23-27-32	28-30-33	30-32-35	30-33-36
Φίλτρο		Κανονικό φίλτρο							

Σημείωση: * Θερμοκρασία λειτουργίας της εσωτερικής μονάδας.

Λειτουργία ψύξης: 15 °C υγρος βολβός – 24 °C υγρος βολβός

Λειτουργία θέρμανσης: 15 °C ξηρος βολβός – 27 °C ξηρος βολβός

*1 Η Ψυκτική/Θερμική ικανότητα δείχνουν το μέγιστο της τιμής για λειτουργία κάτω από τις εξής συνθήκες:

Ψύξη: Εσωτερική: 27 °C ξηρος βολβός/19 °C υγρος βολβός

Εξωτερική: 35 °C ξηρος βολβός

Θέρμανση: Εσωτερική: 20 °C ξηρος βολβός

Εξωτερική: 7 °C ξηρος βολβός/6 °C υγρος βολβός

*2 Ο αριθμός σε () υποδηλώνει VMS1L.

*3 Η εξωτερική στατική πίεση είναι ρυθμισμένη από το εργοστάσιο στην τιμή του 15 Pa.

*4 Ο θόρυβος λειτουργίας μετρήθηκε σε ανηχοϊκό θάλαμο.

Содержание

1. Меры предосторожности	57	3.4. Регулировка скорости вентилятора	59
1.1. Установка	57	3.5. Вентиляция	60
1.2. В период эксплуатации	58	3.6. Другие	60
1.3. Утилизация прибора	58	4. Полезные советы	60
2. Названия и функции различных частей	58	5. Уход за прибором	60
3. Эксплуатация прибора	58	6. Исправление неполадок	61
3.1. ВКЛ./ВЫКЛ.	59	7. Установка прибора, его перемещение и проверка	62
3.2. Выбор режима эксплуатации	59	8. Технические условия	62
3.3. Регулировка температуры в помещении	59		

1. Меры предосторожности

- ▶ До начала эксплуатации прибора ознакомьтесь с разделом «Меры предосторожности».
- ▶ В разделе «Меры предосторожности» перечислены важные принципы соблюдения безопасности. Обязательно следуйте им.

Условные обозначения, принятые в тексте

⚠ Предупреждение:

Указывает меры предосторожности, которые следует соблюдать для того, чтобы избежать риска личной травмы или гибели.

⚠ Внимание:

Указывает меры, которые следует соблюдать для того, чтобы избежать повреждения прибора.

Символы, указанные на иллюстрациях

- ⊘ : Указывает действие, которого следует избегать.
- ⚠ : Указывает, что это важная инструкция.
- ⚡ : Указывает, что эта часть должна быть заземлена.
- ⚠ : Указывает, что следует проявлять осторожность в отношении вращающихся частей. (Этот символ указан на этикетке основного прибора.) <Цвет: желтый>
- ⚠ : Осторожно: опасность электрошока (Этот символ указан на этикетке основного прибора.) <цвет: желтый>

⚠ Предупреждение:

Внимательно прочтите надписи на этикетках, закрепленных на основном приборе.

1.1. Установка

- ▶ После того как вы прочтете данное руководство, сохраните его и Руководство по установке в надежном месте, чтобы консультироваться с ними при возникновении вопросов. Если с прибором будет работать другой человек, убедитесь в том, что он ознакомится с данным руководством.

⚠ Предупреждение:

- Не используйте хладагент другого типа, кроме указанного в руководствах из комплекта поставки блока и на паспортной табличке.
 - Это может повлечь за собой прорыв трубопроводов или блока либо стать причиной взрыва или возгорания в процессе эксплуатации, ремонта или утилизации блока.
 - Также это может нарушать действующее законодательство.
 - MITSUBISHI ELECTRIC CORPORATION не несет ответственности за неисправности или несчастные случаи, причиной которых стало использование хладагента неподходящего типа.
- Данный прибор не должен устанавливаться пользователем. Обратитесь к поставщику или в специализированное предприятие и закажите установку прибора. При неправильной установке может произойти утечка воды, электрический шок или пожар.
- Используйте только те дополнительные приспособления, которые санкционированы Mitsubishi Electric, и обратитесь к вашему поставщику или в специализированное предприятие и закажите их установку. При неправильной установке дополнительных приспособлений может произойти утечка воды, электрический шок или пожар.
- В руководстве по установке указаны предлагаемые методы установки. Любые изменения в конструкции здания, необходимые для установки, должны соответствовать местным строительным правилам и стандартам.
- Никогда не занимайтесь ремонтом или переносом прибора другого угое место самостоятельно. При неправильном заполнении ремонта может произойти утечка воды, электрический шок или пожар. Если вам требуется перенести или отремонтировать ремонт, обращайтесь к поставщику.
- Не допускайте попадания воды в электрические части (при мойке) и т.д.

- Это может привести к короткому замыканию, возгоранию или задымлению.

Примечание 1: При мытье теплообменного устройства и подноса для стока воды убедитесь в том, что коробка управления, мотор и LEV останутся сухими, пользуйтесь водозащитным покрытием.

Примечание 2: Никогда не сливайте воду, используемую для мытья подноса для стока воды и теплообменного устройства с помощью сливного насоса. Сливайте воду отдельно.

- Данное устройство не предназначено для использования без присмотра детьми или немощными людьми.
- Следует внимательно присматривать за маленькими детьми и следить за тем, чтобы они не играли с данным устройством.
- Не пользуйтесь добавкой для определения утечки.

1) Внешний прибор

⚠ Предупреждение:

- Внешний прибор должен быть установлен на ровной прочной поверхности в том месте, где не наблюдается скопления снега, листьев или мусора.
- Не ставьте какие-либо посторонние предметы на прибор. Он может упасть или посторонний предмет может упасть с него, причинив личную травму.

⚠ Внимание:

Внешний прибор должен быть установлен в таком месте, где выдуваемый из него воздух и производимый им шум не будут беспокоить соседей.

2) Внутренний прибор

⚠ Предупреждение:

Внутренний прибор должен быть надежно установлен. Если прибор закреплен слабо, он может упасть, причинив личную травму.

3) Пульт дистанционного управления

⚠ Предупреждение:

Пульт дистанционного управления должен быть установлен в таком месте, где он недоступен для детей.

4) Дренажный шланг

⚠ Внимание:

Убедитесь в том, что дренажный шланг установлен таким образом, что дренаж происходит бесперебойно. Неправильная установка может привести к утечке воды, что повредит мебель.

5) Линии электропроводки, предохранитель или прерыватель цепи

⚠ Предупреждение:

- Убедитесь в том, что прибор подключен к отдельной линии электропитания. Подключение других электроприборов к этой же линии электропитания может привести к перегрузке.
- Убедитесь в том, что на линии подачи тока имеется выключатель.
- Обязательно соблюдайте напряжение, указанное для прибора, и номиналы предохранителя или прерывателя цепи. Никогда не используйте провод или предохранитель более высокого номинала по сравнению с тем, который указан.

6) Заземление

⚠ Внимание:

- Прибор следует правильно заземлить. Никогда не подсоединяйте провод заземления к проводу заземления газовой трубы, трубы для воды, громоотвода или телефонной линии. При неправильном заземлении прибора может произойти электрический шок.
- Часто проверяйте, что провод заземления от внешнего прибора должным образом подсоединен к выводам заземления прибора и к электроду заземления.

1.2. В период эксплуатации

⚠ Внимание:

- Не используйте какие-либо острые предметы для нажатия кнопок, поскольку это может повредить пульт дистанционного управления.
- Не перекручивайте и не тяните за шнур пульта дистанционного управления, поскольку это может повредить пульт дистанционного управления и вызвать неполадки в работе прибора.
- Никогда не удаляйте верхнюю часть корпуса пульта дистанционного управления. Снятие верхней крышки пульта дистанционного управления не рекомендуется, нельзя трогать печатные платы, расположенные под ней. Это может привести к пожару и поломке прибора.
- Никогда не протирайте пульт дистанционного управления бензином, разбавителем, химическими веществами и т.д. Это может повредить краску прибора и привести к его поломке. Для удаления пятен возьмите отрезок ткани, смочите его в растворе нейтрального детергента с водой, тщательно отожмите ее и протрите пятно, а затем снова протрите это место сухой тканью.
- Никогда не блокируйте и не закрывайте отверстия входа и выхода внутреннего или внешнего прибора. Высокие предметы мебели, находящиеся под внутренним прибором, или крупногабаритные предметы (например, большие коробки), помещенные вблизи внешнего прибора, будут снижать эффективность его работы.

⚠ Предупреждение:

- Не проливайте на прибор воду и не дотрагивайтесь до прибора мокрыми руками. Это может привести к электрошоку.
- Не разбрызгивайте вблизи от прибора горючий газ. Это может привести к пожару.
- Не помещайте газовый обогреватель или другой прибор с открытым пламенем там, где он будет испытывать воздействие воздуха, выдуваемого из прибора. Это может привести к неполному сгоранию.

⚠ Предупреждение:

- Не снимайте переднюю панель или защиту вентилятора с внешнего прибора, когда он работает. Вы можете получить личную травму, если дотронетесь до вращающихся частей, горячих частей или частей под высоким напряжением.
- Никогда не вставляйте пальцы, палки и т.д. в отверстия входа или выхода, в противном случае вы можете получить личную травму, поскольку вентилятор, находящийся внутри прибора, вращается на большой скорости. Проявляйте особую осторожность в присутствии детей.
- Если вы почувствуете странные запахи, остановите прибор, отключите питание и проконсультируйтесь с вашим поставщиком. В противном случае может произойти поломка прибора, пожар или электрошок.
- Если вы заметите ненормально сильный шум или вибрацию, остановите прибор, отключите главный выключатель питания и свяжитесь с вашим поставщиком.
- Не допускайте переохлаждения. Наиболее приемлемая температура в помещении - это температура в пределах 5 °C по сравнению с температурой снаружи.
- Не оставляйте инвалидов или маленьких детей сидящими или стоящими на пути воздушного потока, поступающего из кондиционера. Это может нарушить их здоровье.

⚠ Внимание:

- Не направляйте поток воздуха на растения или на животных или птиц в клетках.
- Часто проветривайте помещение: При постоянной работе прибора в закрытом помещении в течение длительного периода времени воздух становится затхлым.

В случае неисправности прибора

⚠ Предупреждение:

- Никогда не меняйте конфигурацию кондиционера. По любым вопросам ремонта и техобслуживания проконсультируйтесь с поставщиком. Неправильно проведенные ремонтные работы могут привести к утечке воды, электрическому шоку, пожару и т.д.
- Если на пульте дистанционного управления указана индикация ошибки, кондиционер не работает, или если в его работе наблюдается ненормальное явление, остановите прибор и свяжитесь с вашим поставщиком. Если вы не предпримите меры в таких условиях, то это может привести к пожару или поломке прибора.
- Если часто срабатывает прерыватель цепи, свяжитесь с вашим поставщиком. Непринятие мер в таких случаях может привести к пожару или поломке.
- Если происходит выброс или утечка газа хладагента, остановите работу кондиционера, тщательно проветрите помещение и свяжитесь с вашим поставщиком. Если вы не предпримите меры, это может привести к авариям, связанным с кислородной недостаточностью.

Если кондиционер не используется в течение длительного периода времени

- Если кондиционер не используется в течение длительного периода времени в связи с сезонными изменениями климата и т.д., включите его на 4 – 5 часов с тем, чтобы продолжался выдув воздуха и кондиционер полностью просох. Если вы не выполните это, то в помещении возможно образование негигиеничной нездоровой плесени.
- Если кондиционер не используется в течение длительного периода времени, следует отключить главный выключатель питания. Если вы оставите главный выключатель питания включенным, то вы будете зря тратить десятки ватт электроэнергии. Также это приведет к накоплению пыли и т.д., что может привести к пожару.
- До возобновления эксплуатации кондиционера включите главный выключатель сети на период свыше 12 часов. Не выключайте главный сетевой выключатель в периоды интенсивного использования прибора. Это может привести к его поломке.

1.3. Утилизация прибора

⚠ Предупреждение:

Когда вам потребуется ликвидировать прибор, обратитесь к вашему дилеру. При неправильном удалении труб может произойти выброс хладагента (фторуглеродного газа), который, попав на кожу, приведет к травме. Выброс хладагента в атмосферу наносит вред окружающей среде.

2. Названия и функции различных частей

Установка и снятие фильтра

[Fig. A] (P.8)

3. Эксплуатация прибора

⚠ Внимание:

- При снятии фильтра следует принимать меры предосторожности для защиты глаз от пыли. Если для выполнения вам требуется встать на стул, будьте осторожны, чтобы не упасть.
- При замене фильтра отключите электропитание.

Прежде чем приступать к работе

- Приступить к пуску после того, как на дисплее исчезнет указание «PLEASE WAIT» («ПОЖАЛУИСТА, ПОДОЖДИТЕ»). Указание «PLEASE WAIT» («ПОЖАЛУИСТА, ПОДОЖДИТЕ») появляется на дисплее температуры в помещении на короткий период (макс. 3 минуты) при включении питания и сбое в подаче энергии. Это не указывает на неисправность кондиционера.
- Выбор режима работы внутреннего прибора ограничивается рабочим состоянием внешнего прибора, к которому подключен данный внутренний прибор. Если внешний прибор и некоторые внутренние приборы подсоединены к внешнему прибором, уже работающим, например, в режиме охлаждения, только режим охлаждения доступен остальным приборам в той же группе. При необходимости установки другого режима символ, который соответствует запрашиваемому режиму, будет мигать, сообщая пользователю о том, что в настоящее время данный режим недоступен. То же происходит при необходимости установки режима сушки и обогрева.

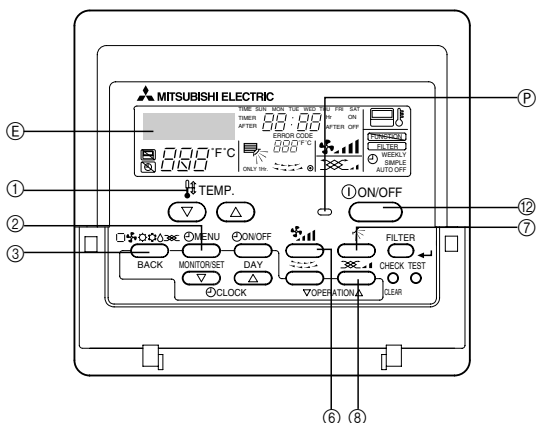

Однако это ограничение не применимо к моделям, поддерживающим одновременно функцию охлаждения и обогрева.

- Внешний прибор прекращает работу, когда все внутренние приборы, подсоединенные к соответствующим внешним приборам, останавливаются.
- Во время эксплуатации с отоплением, даже если внутренний прибор настроен на эксплуатацию с отоплением, а внешний прибор работает в режиме размораживания, эксплуатация начинается после того, как внешний прибор закончит операцию по размораживанию.

3.1. ВКЛ./ВЫКЛ.

Чтобы приступить к эксплуатации

1. Нажмите кнопку [ON/OFF]

Загорится световой  индикатор эксплуатации и прибор начнет работать.

Чтобы прекратить эксплуатацию

1. Снова нажмите кнопку [ON/OFF]

Световой индикатор эксплуатации погаснет и прибор прекратит работу.

- После выполнения настройки режима работы нажатие кнопки [ON/OFF] будет только повторять ту же самую операцию.
- В период эксплуатации световой индикатор, расположенный над кнопкой [ON/OFF], будет гореть.





Внимание:

Даже если Вы нажмете кнопку [ON/OFF] сразу после остановки эксплуатации, работа не возобновится около 3-х минут. Это функция защиты прибора. Прибор автоматически начнет работать после примерно 3 минут.



3.2. Выбор режима эксплуатации

Чтобы выбрать режим эксплуатации



1. Нажмите кнопку [Режим (назад)]

Последовательное нажатие кнопки выбора режима работы переключает режимы на  «COOL» (ОХЛАЖДЕНИЕ),  «DRY» (СУШКА),  «FAN» (ВЕНТИЛЯТОР),  «АВТО» (АВТО) и  «HEAT» (ОБОГРЕВ). Для выполнения операции проверьте дисплей.

Для охлаждения



Нажмите кнопку  [Режим (назад)] и вызовите на дисплее индикатор  «COOL» (ОХЛАЖДЕНИЕ).

Для режима сушки

Нажмите кнопку  [Режим (назад)] и вызовите на дисплее индикатор  «DRY» (СУШКА).

- Внутренний вентилятор начнет работать в замедленном режиме. Изменение скорости работы вентилятора будет заблокировано.
- Включение режима сушки невозможно, если температура в помещении ниже 18 °C.

Для вентиляции

Нажмите кнопку  [Режим (назад)] и вызовите на дисплее индикатор  «FAN» (ВЕНТИЛЯТОР).

- Эксплуатация в режиме вентилятора будет способствовать циркуляции воздуха в помещении.
- Эксплуатация в режиме вентиляции не устанавливает температуру в помещении.

Внимание:



Никогда не подвергайтесь в течение продолжительного времени прямому воздействию холодного воздуха. Чрезмерное воздействие холодного воздуха вредно для здоровья, его следует избегать.

Работа в режиме сушки

Режим сушки - это контролируемый микрокомпьютером режим осушения, контролирующий чрезмерное охлаждение воздуха в соответствии с заданной Вами температурой в помещении. (Не применимо при отоплении.)

1. До тех пор пока температура в помещении не достигнет выбранного вами уровня, компрессор и внутренний прибор будут функционировать в согласованном режиме в соответствии с изменениями температуры воздуха в помещении и будут автоматически повторять режим ВКЛ./ВЫКЛ.
2. Когда выбранный вами уровень температуры будет достигнут, компрессор и внутренний вентилятор прекратят работу. После остановки в течение 10 минут компрессор и внутренний вентилятор включаются на 3 минуты для поддержания влажности на низком уровне.

Для режима отопления

Нажмите кнопку  [Режим (назад)] и вызовите на дисплее индикатор  «HEAT» (ОБОГРЕВ).

Индикаторы на дисплее в период эксплуатации с отоплением «DEFROST»

Отображается только во время операции по размораживанию.

«STAND BY»

Отображается с начала включения эксплуатации с отоплением и до того момента, как начнется выдувание теплого воздуха.



Внимание:

- Когда кондиционер воздуха используется одновременно с горелками, тщательно проветривайте помещение. Недостаточная вентиляция может привести к авариям в результате кислородной недостаточности.
- Никогда не помещайте горелку в то место, где она будет подвержена воздействию потока воздуха из кондиционера. Это может привести к неудовлетворительному процессу сгорания в горелке.
- Микроэлектронное устройство функционирует в следующих случаях:*
 - В начале режима отопления не происходит выдувание воздуха.*
 - Чтобы предотвратить выдувание холодного воздуха, внутренний вентилятор постепенно переключается последовательно от слабого потока воздуха к менее слабому и затем к выбранному уровню потока воздуха в соответствии с повышением температуры выдуваемого воздуха. Необходимо подождать некоторое время, пока выдув воздуха наладится.
- Вентилятор не работает на заданной скорости.*
 - В некоторых моделях система переключается к слабому выдуву воздуха, когда температура в помещении достигает заданного уровня. В других случаях вентилятор останавливается, чтобы предотвратить выдувание холодного воздуха в течение операции по размораживанию.
- Выдув воздуха происходит даже после остановки.*
 - Приблизительно в течение 1 минуты после остановки работы прибора внутренний вентилятор иногда продолжает работать, чтобы устранить лишнее тепло, являющееся результатом работы электронагревателя и т.д. Скорость вентилятора меняется на низкую или высокую.

3.3. Регулировка температуры в помещении

Изменение температуры в помещении

Нажмите кнопку  [Установить температуру] и установите температуру в помещении по собственному усмотрению.

Нажатие стрелки вверх () или стрелки вниз () один раз изменяет параметр температуры на 1 °C.

Если вы продолжаете нажимать эти кнопки, то параметр температуры будет изменяться на 1 °C.

- Температура воздуха в помещении может быть настроена в пределах следующих диапазонов:

охлаждение / сушка :	19 – 30 °C
отопление :	17 – 28 °C
- Температуру нельзя установить для режима работы вентилятора.

* Диапазон дисплея температуры в помещении составляет от 8 – 39 °C. За пределами этого диапазона дисплей будет мигать либо на 8 – 39 °C, информируя вас о том, что температура в помещении ниже или выше отображаемой температуры.

3.4. Регулировка скорости вентилятора

Изменение скорости вентилятора

Каждый раз, когда Вы нажимаете кнопку  [Скорость вентилятора], происходит переключение от низкой скорости работы вентилятора на высокую.

При режиме электронной сушки внутренний вентилятор автоматически начинает работать в режиме низкой скорости. Переключение скорости вентилятора невозможно. (Изменяется дисплей только на пульте дистанционного управления.)

* Скорость вентилятора изменяется каждый раз при нажатии кнопки регулировки скорости вентилятора.



[серии PEFY-P-VMS]

Скорость вентилятора: 3 стадии

Дисплей:  (Низкая) →  (Средняя) →  (Высокая) →  (АВТО*)

* Данную установку можно отрегулировать только с помощью регулятора дистанционного управления МД (многофункционального доступа).

3.5. Вентиляция

- Вентиляционная установка (обрабатывающий блок OA или LOSSNAY) автоматически включается в действие, когда вводится в действие взаимодействующий с ней внутренний прибор.
- Если кнопка  [Вентиляция] нажимается в то время, когда внутренний прибор прекращает работу, то включается только вентилятор.
- Нажмите кнопку  [Вентиляция] для изменения скорости вентилятора.
- В зависимости от модели, вентилятор внутреннего прибора включается, когда задан вентиляционный режим установки.

3.6. Другие



: Функционирует при осуществлении управления с помощью централизованного пульта управления, продаваемого отдельно.

STAND BY
DEFROST

: Загорается вначале операции по отоплению и горит до тех пор, пока не начинается выдув теплого воздуха.

CHECK

: Этот дисплей указывает на наличие какой-либо неполадки в приборе.

NOT AVAILABLE

: При нажатии какой-либо кнопки, связанной с выполнением функции, недоступной для выполнения внутренним прибором, этот дисплей мигает, одновременно демонстрируя соответствующую функцию.



: В системе, при которой дисплей [датчика] указан как пульт дистанционного управления, измерение температуры в помещении выполняется датчиком температуры в помещении, который встроен в пульт дистанционного управления.

FILTER

: Загорается, указывая, что необходимо прочистить фильтр
Дважды нажмите кнопку  [Фильтр (-)], и индикация исчезнет с дисплея.

4. Полезные советы

Даже небольшие меры по уходу за кондиционером воздуха могут способствовать более эффективной работе прибора с точки зрения качества кондиционирования, вашей платы за электричество и т.д.

Установка правильной температуры в помещении

- При режиме охлаждения оптимальная разница между температурой снаружи и внутри составляет примерно 5 °C.
- Если температура в помещении повышается по 1 °C градусу на период эксплуатации с охлаждением, то вы экономите примерно 10 % электроэнергии.
- Чрезмерное охлаждение вредно для здоровья. Это также приводит к чрезмерному расходованию электроэнергии.

Тщательно прочищайте фильтры

- Если мембрана воздушного фильтра забита грязью, то эффективность потока воздуха и кондиционирования может быть существенно снижена. Если вы не устраните загрязнения, то оно может привести к неполадке прибора. Особенно важно прочищать фильтр в начале сезона, когда используется охлаждение, и отопительного сезона. (При особо обильном скоплении пыли и грязи прочищайте фильтр более тщательно.)

5. Уход за прибором

Обслуживание фильтра должно всегда выполняться специалистом по техобслуживанию.

До проведения обслуживания прибора отключите электропитание (положение ВЫКЛ.).

Внимание:

- Прежде чем начать чистку, остановите работу прибора и отключите подачу электропитания. Помните, что внутренний вентилятор работает на высокой скорости, что сопряжено с риском личной травмы.
- Внутренние приборы оборудованы фильтрами для удаления пыли из засасываемого воздуха. Прочищайте фильтры с помощью методов, обозначенных на рисунках ниже. (Стандартный фильтр следует обычно прочищать раз в неделю, а фильтр долгосрочного срока службы в начале каждого прибора.)
- Срок службы фильтра зависит от места установки прибора и условий его эксплуатации.

Предотвращайте проникновение тепла в период эксплуатации с охлаждением

- Для предотвращения проникновения тепла в период эксплуатации с охлаждением повесьте на окна шторы или жалюзи для блокировки солнечного света. Также не открывайте без необходимости входные или выходные двери.

Периодически проветривайте помещение

- Поскольку воздух в комнате иногда загрязняется, если ее не проветривать длительное время, необходимо периодически вентилировать помещение. Если при использовании кондиционера одновременно используется оборудование, работающее на газе, необходимо соблюдать специальные меры предосторожности. При использовании вентиляционного приспособления «LOSSNAY», разработанного нашей фирмой, вентиляция проводится наиболее экономично. За информацией об этой установке обращайтесь к вашему поставщику.

Методы прочистки

- Смахните пыль легкими движениями или прочистите фильтр пылесосом. Если фильтр сильно загрязнен, промойте его в чуть теплой воде с растворенным в ней нейтральным детергентом, а затем прополощите его в чистой воде. После мытья фильтр необходимо просушить, а затем установить на место.

Внимание:

- Не сушите фильтр под воздействием прямых солнечных лучей или у огня и т.д. Это может привести к деформации фильтра.
- Промывание фильтра в горячей воде (свыше 50 °C Цельсия) может также привести к его деформации.

Внимание:

Никогда не проливайте на кондиционер воду и не опрыскивайте его аэрозолем с возгорающимся составом. Чистка такими методами может привести к поломке кондиционера, электрическому шоку или пожару.

6. Исправление неполадок

Прежде чем вызывать техобслуживание, проверьте следующее:

Состояние прибора	Пульт дистанционного управления	Причина	Неполадка
Не работает.	«●» не горит Индикатор дисплея не загорается даже при нажатии кнопки [ON/OFF].	Перебой в подаче электроэнергии	Нажмите кнопку [ON/OFF] после возобновления подачи электроэнергии.
		Подача электроэнергии отключена.	Включите подачу электроэнергии.
		Перегорел предохранитель в системе подачи электроэнергии.	Замените предохранитель.
		Перегорел прерыватель цепи заземления.	Установите прерыватель цепи заземления.
Воздух выдувается, но не охлаждается или не нагревается в достаточной степени.	Жидкокристаллический дисплей показывает, что прибор находится в состоянии работы.	Неправильная настройка температуры	После проверки настройки температуры и температуры входа на жидкокристаллическом дисплее обратитесь [Регулировка температуры в помещении] и воспользуйтесь для регулировки кнопкой регулировки температуры.
		Фильтр забит пылью и грязью.	Прочистите фильтр (см. [Уход за прибором]).
		В отверстиях входа и выхода воздуха внутреннего и наружного приборов имеются какие-либо препятствия.	Удалите препятствие.
		Открыты двери и окна.	Закройте окна и двери.
Холодный воздух или теплый воздух не выдуваются.	Индикация на жидкокристаллическом дисплее указывает, что прибор находится в состоянии работы.	В течение 3 минут срабатывает механизм задержки возобновления работы прибора.	Подождите некоторое время. (Для защиты компрессора во внутренний прибор встроен механизм трехминутной задержки возобновления работы. Поэтому иногда компрессор не приступает немедленно к работе. Иногда он не приступает к работе в течение 3 минут.)
		Работа внутреннего прибора возобновилась во время операции обогрева и размораживания.	Подождите некоторое время (Функция отопления включается после окончания функции размораживания).
Прибор работает непродолжительное время, а затем останавливается.	На жидкокристаллическом дисплее мигает индикация «проверка» и показан ход проверки.	На входе и выходе воздуха внутреннего и внешнего прибора имеется препятствие.	Удалите препятствие и снова включите прибор.
		Фильтр забит пылью и грязью.	Прочистите фильтр и снова включите прибор (см. [Уход за прибором]).
После останова работы прибора слышен звук выхлопной трубы и звук вращения мотора.	Индикаторы не горят за исключением индикатора подключения питания «●».	Когда другие внутренние приборы работают на режиме охлаждения, машина останавливается после того, как механизм остаточной операции работает в течение 3 минут после останова операции охлаждения.	Подождите 3 минуты
После останова работы прибора звук выхлопной трубы и звук вращения мотора слышны попеременно.	Не горит ни один индикатор за исключением индикатора подключения питания «●».	Когда другие внутренние приборы работают в режиме охлаждения, поступает вода. Если вода дренажа накапливается, то механизм дренажа включает операцию по дренированию.	Через некоторое время прибор остановится. (Если шум происходит свыше 2 – 3 раза в час, обратитесь в техобслуживание.)
Когда термостат находится в положении ВЫКЛ. или во время работы вентилятора, попеременно поступает теплый воздух.	Жидкокристаллический дисплей показывает, что прибор находится в состоянии работы.	Когда другие внутренние приборы работают в режиме отопления, контрольные клапаны время от времени открываются и закрываются для поддержания стабильности системы.	Вскоре это прекратится. (Если температура в помещении становится слишком высокой для большого помещения, остановите работу прибора.)

- Если работа останавливается из-за сбоя в подаче электропитания, срабатывает [предотвращение возобновления работы при сбое электропитания], предотвращающее включения прибора даже после восстановления подачи питания.

Если неполадки в работе прибора продолжаются после того как вы проверили вышеуказанные параметры, отключите подачу электроэнергии свяжитесь с вашим поставщиком, имея наготове информацию относительно названия изделия, характера неполадки и т.д. Если мигает индикатор «[Проверка]» и код проверки (4-цифровой), сообщите поставщику, что указывает дисплей (код проверки). Никогда не пытайтесь производить ремонт самостоятельно.

Указанные ниже симптомы не являются неполадками кондиционера:

- Иногда воздух, выдуваемый из кондиционера, может иметь неприятный запах. Это объясняется сигаретным дымом, который присутствует в комнате, запахом косметики, стен, мебели и т.д., которые поглощаются в кондиционере.
- После включения или останова кондиционера может быть слышен попеременно шипящий звук. Этот звук является звуком хладагента, который перемещается внутри кондиционера. Это нормальное явление.
- Иногда кондиционер издает резкий звук или шелкает в начале или в конце операции охлаждения/отопления. Это звук трения передней панели и других частей, который вызван расширением и сужением деталей в связи с перепадами температуры. Это нормальное явление.

7. Установка прибора, его перемещение и проверка

Место установки

Проконсультируйтесь с вашим поставщиком относительно подробностей установки и переноса оборудования.

⚠ Внимание:

Никогда не устанавливайте кондиционер там, где имеется риск утечки воспламеняющегося газа.

При утечке и аккумуляции газа вокруг прибора может возникнуть пожар.

Никогда не устанавливайте кондиционер в указанных ниже местах:

- там, где много машинного масла
- в местах, расположенных близко к океану и пляжу, где много соли.
- в местах с высокой влажностью
- в местах, расположенных близко от горячих источников
- в местах наличия сернистого газа
- в местах, где расположено высокочастотное оборудование (высокочастотное сварочное оборудование и т.д.)
- в местах, где часто используются кислотные растворы
- в местах, где часто используются специальные распылители
- устанавливайте внутренний прибор строго горизонтально. В противном случае может произойти утечка воды.
- Предпринимайте достаточные меры по сокращению шума при установке кондиционеров в больницах или в помещениях, связанных с телекоммуникацией.

Если кондиционер используется в любом из вышеуказанных местоположений, возможны частые неполадки в функционировании прибора. Рекомендуется избегать установки прибора в вышеуказанных местах.

За дополнительной информацией обращайтесь к поставщику.

Рекомендации по электропроводке

⚠ Внимание:

- Электропроводка должна выполняться квалифицированным специалистом электриком в соответствии с [техническими стандартами установки электрооборудования], [правила внутренней проводки], а также инструкциями, приведенными в руководстве по установке и при использовании специальных линий электропроводки. Использование других приборов на этой линии подачи электропитания может привести к перегоранию прерывателей и предохранителей.

- Никогда не подсоединяйте провод заземления к проводам заземления газовой трубы, трубы для воды, разрядника или телефонной линии. За подробной информацией обращайтесь к поставщику.
- При некоторых типах установки в обязательном порядке должен устанавливаться прерыватель цепи заземления. За подробной информацией обращайтесь к поставщику.

Перенос прибора

- При снятии или повторной установке кондиционера в связи с расширением помещения, перепланировкой или переездом, проконсультируйтесь с вашим поставщиком заранее, чтобы оценить стоимость работы профессионального инженера, услуги которого требуются при переносе прибора.

⚠ Внимание:

При переносе и повторной установке кондиционера проконсультируйтесь с вашим поставщиком. Неправильная установка может привести к электрическому шоку, пожару и т.д.

Необходимо также обращать внимание на фактор шума

- При установке прибора выберите такое место, которое абсолютно способно выдерживать вес кондиционера, и там, где возможно сократить шум и вибрацию.
- Выберите такое место, где шум холодного или теплого воздуха, выходящего из внешнего прибора кондиционера, не будет беспокоить соседей.
- Если перед выходом воздуха внешнего прибора кондиционера находится какой-то посторонний предмет, это ухудшает его работу и может привести к повышенному уровню шума. Избегайте ставить какие-либо посторонние предметы вблизи от выхода воздуха.
- Если кондиционер производит необычный шум, проконсультируйтесь с вашим поставщиком.

Техобслуживание и инспекция

- Если кондиционер используется на протяжении нескольких сезонов, его внутренние части могут запачкаться, что приведет к ухудшению работы.

В зависимости от условий использования прибор может генерировать неприятный запах и дренажное устройство может начать плохо функционировать в связи с накоплением пыли, грязи и т.д.

8. Технические условия

Серия PEFY-P-VMS1(L)-E

Параметр	Модель	P15VMS1(L)-E	P20VMS1(L)-E	P25VMS1(L)-E	P32VMS1(L)-E	P40VMS1(L)-E	P50VMS1(L)-E	P63VMS1(L)-E	
Источник питания		~220-240V 50/60Hz							
Охлаждающая мощность*1 / Отопительная мощность*1	kW	1,7/1,9	2,2/2,5	2,8/3,2	3,6/4,0	4,5/5,0	5,6/6,3	7,1/8,0	
Габариты	Высота	200	200	200	200	200	200	200	
	Ширина	700	700	700	700	900	900	1.100	
	Глубина	700	700	700	700	700	700	700	
Масса нетто	kg	19 (18)	19 (18)	19 (18)	20 (19)	24 (23)	24 (23)	28 (27)	
Вентилятор	Скорость потока воздуха (Низкая-Средняя-Высокий)	m ³ /min	5-6-7	5,5-6,5-8	5,5-7-9	6-8-10	8-9,5-11	9,5-11-13	12-14-16,5
	Внешнее статическое давление*3	Pa	5/15/35/50	5/15/35/50	5/15/35/50	5/15/35/50	5/15/35/50	5/15/35/50	5/15/35/50
	Уровень шума (Низкая-Средняя-Высокий)*3 *4	dB(A)	22-24-28	23-25-29	23-26-30	23-27-32	28-30-33	30-32-35	30-33-36
Фильтр		Стандартный фильтр							

Примечание: * Рабочая температура внутреннего прибора.

Режим охлаждения: 15 влажный термометр – 24 влажный термометр

Режим обогрева: 15 сухой термометр – 27 сухой термометр

*1 Охлаждающая/Отопительная мощность указывает максимальное значение при эксплуатации прибора в следующих условиях:

Охлаждение: Внутри: 27 сухой термометр/ 19 влажный термометр

Снаружи: 35 сухой термометр

Отопление: Внутри: 20 сухой термометр

Снаружи: 7 сухой термометр/6 влажный термометр

*2 Рисунок в () означает VMS1L.

*3 Внешнее статическое давление установлено на 15 Па изготовителем.

*4 Данные уровня шума при работе были получены в беззвонной камере.

Bu uyarının içeriđi sadece Türkiye'de geçerlidir.

- Şirketimizdeki geliştirme faaliyetlerinden dolayı ürün özelliklerinin, haber verilmeksizin deđiştirilme hakkı tarafımızda saklıdır.
- Anma deđerleri için TS EN 14511 / TS EN 14825 deki iklim şartları ile tarif edilen koşullar esas alınmıştır.
- İç ve dış ortam sıcaklıklarının standartlarda esas alınan deđerlerin dışına çıkması durumunda klimanızın ısıtma ve sođutma kapasitelerinin etkilenmesi doğaldır.
- Ürünün üzerinde bulunan işaretlemelerde veya ürünle birlikte verilen diđer basılı dokümanlarda beyan edilen deđerler, ilgili standartlara göre laboratuvar ortamında elde edilen deđerlerdir. Bu deđerler, ürünün kullanım ve ortam şartlarına göre deđişebilir.
- Satın almış olduđunuz ürünün kullanım ömrü 10 yıldır. Bu, ürünün fonksiyonunu yerine getirebilmesi için gerekli yedek parça bulundurma süresidir.

Ürünün montajı için Mitsubishi Electric Turkey Elektrik Ürünleri A.Ş. yetkili servisine / bayisine başvurunuz.

Servis İstasyonları ve Yedek Parça Temini :

Cihazınızın bakım, onarım ve yedek parça ihtiyaçları için klimanızı satın aldıđınız yetkili satıcıya başvurunuz. Yetkili Servislerimizin listesine [www.klima.mitsubishielectric.com.tr] adresinden veya 444 7 500 numaralı telefondan ulaşabilirsiniz.

Ünitenin ihtiyaç duyacađı bakım ve onarım parçaları 10 yıl boyunca üretilecektir.

İthalatçı Firma:

Mitsubishi Electric Turkey Elektrik Ürünleri A.Ş.

Şerifali Mah. Kale Sk. No: 41 34775 Ümraniye / İstanbul / Türkiye

Tel: + 90 216 66 100 66 Faks: + 90 216 661 44 47

klima@tr.mee.com

www.klima.mitsubishielectric.com.tr

Merkez Ofis (Head Office)

Büyükdere Cad. Maya Akar Center C Blok No: 4/9 34394 Esentepe-Şişli, İstanbul, Türkiye

Tel: +90 212 318 90 86

www.mitsubishielectric.ae/turkey/

Üretici Firma:

Mitsubishi Electric Corporation (Head Office)

Tokyo Building 2-7-3, Marunouchi, Chiyoda-ku, Tokyo 100-8310, Japan

Tel: +81 (3) 3218-2111

www.mitsubishielectric.com

İçindekiler

1. Güvenlik önlemleri	63	3.4. Ventilatör hızı ayarı	65
1.1. Montaj işlemi	63	3.5. Havalandırma	65
1.2. Çalışma sırasında	63	3.6. Diğerleri	65
1.3. Cihazın atılması	64	4. Klima cihazını akıllıca kullanmak	66
2. Cihazı oluşturan çeşitli parçaların adları ve işlevleri	64	5. Cihazın bakımı	66
3. Çalıştırma yöntemi	64	6. Arızanın bulunması ve giderilmesi	67
3.1. ON/OFF (Açma/kapama)	64	7. Montaj, taşıma işlemleri ve düzenli kontroller	68
3.2. Program seçmek için	64	8. Spesifikasyonlar	68
3.3. Oda sıcaklığı ayarı	65		

1. Güvenlik önlemleri

- ▶ Cihazı çalıştırmadan önce “Güvenlik önlemleri”nin hepsini okumalısınız.
- ▶ Güvenlikle ilgili önemli noktalar “Güvenlik önlemleri”nde sırayla açıklanmıştır. Lütfen bunlara kesinlikle uyunuz.

Metinde kullanılan simgeler

⚠ Uyarı:

Kullanıcının yaralanması veya ölümü ile sonuçlanabilecek tehlikeleri önlemek için alınması gereken önlemleri açıklar.

⚠ Dikkat:

Cihazın hasar görmesini önlemek için alınması gereken önlemleri açıklar.

Resimlerde kullanılan simgeler

⊘ : Kaçınılması gereken hareketleri gösterir.

⚠ : Önemli talimatlara mutlaka uymak gerektiğini gösterir.

⚠ : Topraklanması gereken parçaları gösterir.

⚠ : Dönen parçalara dikkat edilmesi gerektiğini gösterir. (Bu simge, ana üniteye yapıştırılmış etiket üzerinde kullanılır.) <Renk: sarı>

⚠ : Elektrik çarpmasından sakınınız (Bu simge, ana üniteye yapıştırılmış etiket üzerinde kullanılır.) <Renk: sarı>

⚠ Uyarı:

Ana üniteye yapıştırılmış olan etiketleri dikkatle okuyunuz.

1.1. Montaj İşlemi

- ▶ Bu elkitabını okuduktan sonra onu ve Montaj Elkitabını gerektiğinde kolayca tekrar başvurabileceğiniz emniyetli bir yerde saklayınız. Eğer cihaz başka birisi tarafından çalıştırılacaksa, bu elkitabının ona verilmesini sağlayınız.

⚠ Uyarı:

- Üniteyle birlikte verilen kılavuzlarda ve isim plakası üzerinde belirtilen tip dışında soğutucu kullanmayın.
 - Aksi halde üniteye veya borularda patlak oluşabilir ya da ünitenin kullanımı, tamiri veya bertaraf edilmesi sırasında patlama ya da yangın meydana gelebilir.
 - Aynı zamanda uygulanabilir yasalara aykırı da olabilir.
 - MITSUBISHI ELECTRIC CORPORATION yanlış tipte soğutucu kullanmaktan kaynaklanan arızalardan veya kazalardan sorumlu tutulamaz.

- Bu cihaz kullanıcı tarafından monte edilmelidir. Satıcıdan veya başka bir yetkili şirketten cihazı monte etmesini isteyiniz. Eğer cihaz doğru monte edilmezse su kaçağı, elektrik çarpması veya yangın söz konusu olabilir.

- Sadece Mitsubishi Electric tarafından onaylanmış aksesuar kullanınız ve yetkili satıcınızdan ya da başka bir yetkili şirketten monte etmesini isteyiniz. Eğer aksesuar doğru monte edilmezse su kaçağı, elektrik çarpması veya yangın söz konusu olabilir.

- Önerilen montaj yöntemi Montaj Elkitabında açıklanmıştır. Montaj işleminin gerekli kılacağı yapısal tadilatlar yerel imar yönetmeliklerine uygun olmalıdır.

- Cihazı asla kendiniz onarmayınız ya da başka bir yere nakletmeyiniz. Eğer onarım doğru yapılmazsa su kaçağı, elektrik çarpması veya yangın söz konusu olabilir. Eğer cihazın onarılması veya taşınması gerekiyorsa, yetkili satıcınıza danışınız.

- Elektrik parçalarını sudan (yıkama suyu) vs. uzak tutunuz.
- Bu elektrik şoku, alev alma, veya duman çıkması gibi sonuçlar doğurabilir.

- Not1: Isı Eşanjörü ve Drenaj Tepsisini yıkarken, su geçirmez bir örtü kullanarak, Kontrol Kutusu, Motor ve LEV in kuru kalmasını sağlayınız.

- Not2: Drenaj Tepsisi ve Isı Eşanjörü için yıkama suyunu asla Drenaj Pompasını kullanarak boşaltmayınız. Aynı olarak boşaltınız.

- Cihaz, küçük çocuklar ya da bedenlen zayıf kişiler tarafından gözetimsiz olarak kullanılmamalıdır.

- Cihazla oynamamaları için küçük çocuklar gözetim altında bulundurulmalıdır.

- Kaçak tespit katkı maddesi kullanmayın.

1) Dış Ünite

⚠ Uyarı:

- Dış ünite, kar, yaprak ya da çöp birikmesi olasılığı bulunmayan bir yerdeki sabit ve düz bir yüzey üzerine monte edilmelidir.
- Ünitenin üzerine hiçbir şey yerleştirmeyiniz veya koymayınız. Kendiniz düşebilirsiniz veya koyduğunuz şey aşağı düşerek yaralanmaya yol açabilir.

⚠ Dikkat:

Dış ünite, cihazın çıkardığı hava ve gürültünün komşuları rahatsız etmeyeceği bir yere monte edilmelidir.

2) İç ünite

⚠ Uyarı:

İç ünite, sağlam bir şekilde monte edilmelidir. Eğer ünite gevşek bir şekilde monte edilirse, düşerek yaralanmaya yol açabilir.

3) Uzaktan Kumanda ünitesi

⚠ Uyarı:

Uzaktan kumanda ünitesi, çocukların oynayamayacağı bir şekilde monte edilmelidir.

4) Drenaj hortumu

⚠ Dikkat:

Drenaj hortumunun drenajın engellenmeden gerçekleşebileceği şekilde takılmasını sağlayınız. Hortumun yanlış takılması su kaçağı olmasına ve ev eşyalarının hasar görmesine yol açabilir.

5) Elektrik kablosu, sigorta veya devre kesici

⚠ Uyarı:

- Cihazın özel bir besleme kaynağından elektrik almasını sağlayınız. Aynı kaynağa başka cihazların da bağlanması, aşırı yüklemeye yol açabilir.
- Bir ana elektrik şalteri bulunmasını sağlayınız.
- Cihazın voltaj ve sigorta ya da devre kesici değerlerine uymaya dikkat ediniz. Belirtilenden daha yüksek değerlerdeki kablo veya sigortaları asla kullanmayınız.

6) Toprak bağlantısı

⚠ Dikkat:

- Cihaz usulüne uygun olarak topraklanmalıdır. Toprak hattını asla gaz borusuna, su borusuna, paratönere veya telefon toprak hattına bağlamayınız. Cihazın doğru biçimde topraklanmaması elektrik çarpmasına yol açabilir.
- Dış ünitenin toprak kablosunun hem ünitenin toprak terminaline hem de toprak elektroduna doğru biçimde bağlanmış olduğunu sık sık kontrol ediniz.

1.2. Çalışma sırasında

⚠ Dikkat:

- Düğmelere basmak için sivri nesnelere kullanmayınız; bu, uzaktan kumanda ünitesini zedeleyebilir.
- Uzaktan kumanda ünitesinin kordonunu bükmemeyiniz veya çekmemeyiniz; bu, uzaktan kumanda ünitesine zarar verebilir ve arızalanmasına yol açabilir.
- Uzaktan kumanda ünitesinin üst kapağını çıkarıp içerideki baskılı devre levhalarına dokunmak tehlikelidir. Bu davranış yangına ve arızalara yol açabilir.
- Uzaktan kumanda ünitesini asla benzen, tiner, kimyasal bezler vb. ile silmeyiniz. Bu, renk solmasına ve arızaya yol açabilir. Yoğun lekeleri gidermek için bir bezi nötr deterjan katılmış suyla ıslatıp iyice sıktıktan sonra lekeleri siliniz ve kuru bir bezle tekrar siliniz.
- Dış ve iç ünitelerin giriş ve çıkışlarının önünü asla kapatmayınız veya örtmeyiniz. İç ünitenin altına yüksek eşyalar veya dış ünitenin yakınına büyük bir kutu türünden nesnelere konması cihazın verimini düşürür.

⚠ Uyarı:

- Cihazın üzerine su sıçratmayınız ve elleriniz ıslakken üniteye dokunmayınız. Elektrik çarparabilir.
- Cihazın yakınında yanıcı gaz püskürtmeyiniz. Bu, yangına yol açabilir.
- Cihazdan çıkan havayla temasa gelebilecekleri yerlere gaz sobası veya başka açık alevli cihaz koymayınız. Bu, yanmanın tam olarak gerçekleşmemesine yol açabilir.

⚠ Uyarı:

- Dış ünite çalışırken ön paneli veya vantilatör mahfazasını yerlerinden çıkarmayınız. Dönen, sıcak veya yüksek gerilimli parçalara değerek yaralanabilirsiniz.
- Cihazın giriş veya çıkışlarına asla parmaklarınızı veya değnek vb. şeyleri sokmayınız. Ünitenin içindeki vantilatör hızla döndüğü için yaralanabilirsiniz. Çevrede çocuklar bulunduğu zaman özellikle dikkatli olunuz.
- Tuhaf bir koku duyarsanız cihazı kullanmayınız. Elektrik şalterini kapatıp yetkili satıcıya danışınız. Bunun yapılmaması, arızaya, elektrik çarpmasına veya yangına yol açabilir.
- Aşırı derecede anormal gürültü veya titreşim saptarsanız, cihazı durdurunuz, elektrik şalterini kapatınız ve cihazı aldığınız şirketle temasa geçiniz.
- Aşırı soğutmayınız. En uygun oda sıcaklığı, dışarıdaki hava sıcaklığından en fazla 5 °C farklı olan sıcaklıktır.
- Özürlü kişileri veya küçük çocukları klima cihazından çıkan hava akımının yolu üzerinde oturur veya durur vaziyette bırakmayınız. Bu, sağlık sorunlarına yol açabilir.

⚠ Dikkat:

- Hava akımını bitkilere veya kafesteki kuşlara yöneltmeyiniz.
- Odayı sık sık havalandırınız. Cihazın kapalı bir odada uzun süre devamlı olarak çalıştırılması, havanın kirlenmesine yol açar.

Arıza halinde

⚠ Uyarı:

- Klima cihazınızın modelini asla değiştirmeyiniz. Onarım veya servis gerektiği zaman yetkili satıcınıza danışınız. Gereğince yapılmayan onarım işleri su sızmalarına, elektrik çarpmasına, yangına vb. yol açabilir.

2. Cihazı oluşturan çeşitli parçaların adları ve işlevleri

Filtrenin yerinden çıkarılması ve yerine takılması

[Fig. A] (P.8)

3. Çalıştırma yöntemi

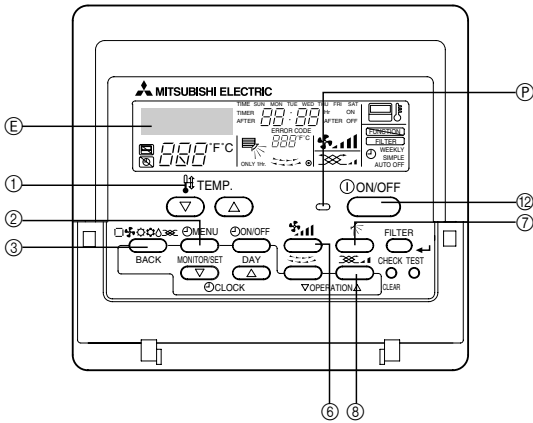

Cihazı çalıştırmaya başlamadan önce

- Ekrandaki "PLEASE WAIT" (LÜTFEN BEKLEYİNİZ) göstergesi kaybolduktan sonra cihazı çalıştırın. Ana elektrik şalteri açıldıktan sonra ya da elektrik kesintisi sonrasında "PLEASE WAIT" göstergesi, oda sıcaklığı göstergesinin bulunduğu yerde kısa bir süre (en fazla 3 dakika) belirir. Bu klima cihazında herhangi bir arızanın meydana gelmiş olduğu anlamına gelmez.
- İç ünitelerinin çalışma modlarının seçimi, iç ünitenin bağlı olduğu dış ünitenin çalışma durumuna bağlıdır. Eğer bir dış ünitesi ve bu üniteye bağlı olan iç ünitelerinden biri veya birkaç tanesi, henüz örneğin soğutma modunda çalışıyorsa, aynı gruptaki tüm diğer iç ünitelerinde sadece soğutma modu seçilebilir. Farklı bir çalışma modu seçilmeye çalışıldığında, istenen moda ait ilgili sembol yanıp sönerek, kullanıcıya bu çalışma modunun o anda seçilemediğini gösterir. Aynıısı kurutma ve ısıtma modları için geçerlidir. Aynı anda soğutma/ısıtma fonksiyonuna sahip modellerde bu kısıtlama bulunmamaktadır.

- Eğer uzaktan kumanda ünitesi hata işareti veriyorsa, klima cihazı çalışmıyorsa veya herhangi bir anormallik varsa, yetkili satıcınıza danışınız. Bu gibi durumlarda üniteyi olduğu gibi bırakmak yangına veya arızaya yol açabilir.
- Eğer güç kesici sık sık devreyi kesiyorsa yetkili satıcınızla temasa geçiniz. Bu durumun sürmesine izin vermeniz yangın veya arızaya yol açabilir.
- Eğer soğutucu gazı dışarı püskürür veya kaçak yaparsa klima cihazını durdurunuz; odayı iyice havalandırınız ve yetkili satıcınıza temasa geçiniz. Üniteyi bu durumda bırakmak oksijen eksikliğinden kaynaklanan kazalara yol açabilir.

Klima cihazı uzun süre kullanılmayacağı zaman

- Eğer klima cihazı mevsim değişmesi vb. nedenlerle uzun süre kullanılmıyacaksa, cihazın içi tamamen kuruyuncaya kadar 4 – 5 saat sürekli olarak dışarıya hava basacak şekilde çalıştırınız. Bunun yapılmaması, odanın çeşitli yerlerinde kirliliğe, sağlığa aykırı küf oluşmasına yol açabilir.
- Cihaz uzun süre kullanılmayacağı zaman [güç kaynağını] OFF (kapalı) konumda buldurunuz. Eğer güç kaynağı açık bırakılırsa, birkaç veya onlarca vat güç ziyan edilmiş olur. Ayrıca, toz vb. birikmesi yangına yol açabilir.
- Cihazı işletmeye başlamadan önce güç kaynağını 12 saat veya daha uzun bir süre ON (açık) konumda buldurunuz. Yoğun kullanım dönemlerinde güç kaynağını OFF (kapalı) duruma getirmeyiniz.

1.3. Cihazın atılması

⚠ Uyarı:

Cihazı atmanız gerektiği zaman yetkili satıcınıza danışınız. Eğer borular yanlış sökülürse dışarı kaçan soğutucu (flüorokarbon gazı) cildinize temas ederek yaralanmaya yol açabilir. Soğutucunun atmosfere salınması, çevre için de zararlıdır.

⚠ Dikkat:

- Filtreyi yerinden çıkarırken gözlerinizi tozdan korumaya özen gösterin. Ayrıca, filtreyi yerinden çıkarmak için sandalye tepesine çıkmazın gerekiyorsa çok dikkatli olun.
- Filtre değiştirilirken elektrik şalterini kapatın.

- Kendilerine bağlı bütün iç üniteler durduğunda dış üniteler de durur.
- Isıtma programında, dış ünite buz giderme aşamasındayken iç ünite çalıştırılabilir, cihaz ancak dış ünite buz giderme işlemini tamamladıktan sonra çalışmaya başlar.

3.1. ON/OFF (Açma/kapama)

Çalıştırmaya başlamak için

1. ② [ON/OFF] (Açma/kapama) düğmesine basın
"Cihaz çalışıyor" ① lambası yanar ve cihaz çalışmaya başlar.

Çalışmayı durdurmak için

1. Yeniden ② [ON/OFF] (Açma/kapama) düğmesine basın
"Cihaz çalışıyor" lambası söner ve cihaz durur.
- Gerekli ayarlar yapıldıktan sonra, [ON/OFF] (açma/ kapama) düğmesine basılması, sadece aynı işlemi bundan sonra tekrarlayacaktır.
- Cihaz çalıştığı sürece [ON/OFF] (açma/kapama) düğmesinin üzerindeki lamba yanık kalır.

⚠ Dikkat:

Cihazın kapatılmasının hemen ardından [ON/OFF] (açma/ kapama) düğmesine yeniden basılabilir, cihaz 3 dakika kadar yeniden açılmayacaktır. Bu işlev cihazın korunmasını amaçlar. Üç dakikanın sonunda cihaz kendiliğinden çalışmaya başlar.

3.2. Program seçmek için

Program seçerken

1. ③ [Programı seçme (Geri)] düğmesine basın
Program seçme düğmesine art arda basılması ④ "SOĞUTMA", "KURUTMA", "FAN", "OTOMATİK", ve "ISITMA" işlevlerinden birine geçilmesini sağlar. Program içeriğini görmek için ekrana bakınız.

Soğutma için

③ [Programı seçme (Geri)] düğmesine basın ve  SOĞUTMA” göstergesini görüntüleyin.

Kurutma için

③ [Programı seçme (Geri)] düğmesine basın ve  KURUTMA” göstergesini görüntüleyin.

- İç ünite vantilatörü düşük hızda çalışmaya başlar. Bu vantilatörün hızını değiştiremezsiniz.
- 18 °C'den düşük oda sıcaklığında kurutma çalıştırması yapılamaz.

Vantilatör için

③ [Programı seçme (Geri)] düğmesine basın ve  FAN” göstergesini görüntüleyin.

- Vantilatör işlevi odada hava dolaşımını sağlar.
- Oda sıcaklığı vantilatör işleviyle ayarlanamaz.

⚠ Dikkat:

Soğuk hava basan bir klima cihazının önünde asla uzun süre durmayın. Fazla soğuk havaya maruz kalmak sağlığınız için zararlıdır.

Kurutma işlemi

Kurutma, seçtiğiniz oda sıcaklığına göre aşırı hava soğutmasını kontrol eden mikro bilgisayar kontrollü bir nem giderme işlemidir. (Isıtma için kullanılamaz.)

1. Dilediğiniz oda sıcaklığına gelinceye kadar Kompresör ve iç ünite vantilatörü, oda sıcaklığının değişimine göre birbirleriyle bağlantılı olarak çalışır ve kendiliklerinden sırayla açılıp kapanırlar.
2. Dilediğiniz oda sıcaklığına gelince Hem kompresör hem de iç ünite vantilatörü durur. Aradan her 10 dakika geçişinde, nem miktarını düşük tutmak amacıyla kompresör ve iç ünite vantilatörü 3 dakika kadar çalışır.

Isıtma için

③ [Programı seçme (Geri)] düğmesine basın ve  ISITMA” göstergesini görüntüleyin.

Isıtma sırasında göstergelerin durumu hakkında:

“DEFROST”

Yalnızca buz giderme sırasında görüntülenir.

“STAND BY”

Isıtmanın başlangıcından ilk sıcak hava dışarı basılıncaya kadar görüntülenir.

⚠ Dikkat:

- **Klima cihazı gaz sobalarıyla birlikte kullanılıyorsa, odayı mutlaka iyice havalandırın. Yetersiz hava dolaşımı oksijen azlığından kaynaklanan kazalara neden olabilir.**
- **Sobaları asla klima cihazından gelen hava akımına maruz kalacak şekilde yerleştirmeyin.**
- **Aksi taktirde alevin normal yanışını önleyebilirsiniz.**
- **Mikrobilgisayar aşağıdaki durumlarda çalışır:***
- **Isıtma başladığında dışarı hava basılmıyor.***
 - Dışarı soğuk hava kaçmasını önlemek için, iç ünite vantilatörünün hızı derece derece artırılır. Bu hız, basılan havanın sıcaklık artışına bağlı olarak çok düşük/ düşük/ istenilen hız sırasıyla artar. Hava akımı normale gelinceye kadar bir süre bekleyin.
- **Vantilatör ayarlanan hızda çalışmıyor.***
 - Kimi modellerde, oda sıcaklığı istenilen seviyeye geldiğinde sistem kendiliğinden çok düşük hızda hava basmaya başlar. Kimi modellerdeyse, buz giderme sırasında dışarı soğuk hava kaçmasını önlemek için vantilatör tamamen durur.
- **Cihaz durdurulduğu halde dışarı hava basılıyor.***
 - Cihazın durmasından sonra iç ünite vantilatörü yaklaşık 1 dakika kadar daha çalışıp elektrik ısıtıcısından, vb. gelen fazla sıcaklığı gidermek üzere dönmeye devam eder. Vantilatör hızını düşük veya yükseğe değiştirir.

3.3. Oda sıcaklığı ayarı

Oda sıcaklığını değiştirmek için

① [Oda Sıcaklığı Ayarla] Düğmesine basın ve oda sıcaklığını istediğiniz değere ayarlayın.

 ya da  düğmelerine birer kere basmak ayarı 1 °C değiştirir.

Düğmelere devamlı basılırsa ayar 1 °C'lik birimler halinde değişmeye devam eder.

- Oda sıcaklığı aşağıdaki gibi değiştirilebilir.
Soğutma/kurutma : 19 – 30 °C
Isıtma : 17 – 28 °C
- Hava basma işleminde oda sıcaklığı değiştirilemez.
- * Oda sıcaklığı göstergesinin sınırları 8 – 39°C'dir. Bu sınırlar aşıldığında, sıcaklığın verilen değerlerden daha düşük ya da daha yüksek olduğunu belirtmek için göstergede 8 – 39°C yanıp söner.

3.4. Vantilatör hızı ayarı

Vantilatör hızını değiştirmek için





⑥ [Vantilatör Hızı] düğmesine her basışınızda, art arda düşük hız ya da yüksek hız ayarları seçilir.

Elektronik kurutma sırasında iç ünite vantilatörü kendiliğinden düşük hızda çalışmaya başlar. Vantilatör hızı değiştirilemez. (Yalnızca uzaktan kumanda ünitesindeki gösterge değişir.)

- * FAN SPEED ADJUSTMENT (Vantilatör hızı ayarı) düğmesine her bir basıldığında, vantilatör ayarı değişir.

[PEFY-P-VMS serileri]

Vantilatör hızı: 3 aşama

Ekran:  (Düşük) →  (Orta) →  (Yüksek) →  (OTOMATİK*)

- * Bu ayar sadece MA uzaktan kumanda ile değiştirilebilir.

3.5. Havalandırma

- Vantilatör (OA işlem birimi veya LOSSNAY) iç üniteye interloklu olarak bağlandığında, iç üniteyle birlikte otomatik olarak çalışır.
- İç ünite durduğu zaman ⑥ [Havalandırma] düğmesine basılırsa, sadece vantilatör çalışır.
- Vantilatör hızını değiştirmek için ⑥ [Havalandırma] düğmesine basın.
- Modeline bağlı olarak, ünite havalandırma modundayken iç ünite vantilatörü çalışmaya başlayabilir.

3.6. Diğerleri



: Cihazın kontrolünün cihazdan ve uzaktan kumandanan ayrı olarak satılan bir merkezi kontrol ünitesi, vb. tarafından yapılmakta olduğunu gösterir.

STAND BY
DEFROST

: Isıtma işleminin başlangıcından ilk sıcak hava basımına kadar görüntülenir.

CHECK

: Cihazda herhangi bir arıza meydana geldiğinde yanar.

NOT AVAILABLE

: İç ünitenin yerine getiremeyeceği herhangi bir işlevin düğmesine basıldığında, bu gösterge söz konusu işlevin düğmesiyle birlikte yanıp söner.



: [Sensör] göstergesinin “uzaktan kumanda ünitesi” olarak görüntülediği sistemlerde oda sıcaklığı ölçümü uzaktan kumanda ünitesine yerleştirilmiş termometre tarafından yapılır.

FILTER

: Filtreyi temizleme zamanının geldiğini gösterir.
⑪ [filtre (.)] düğmesine iki kere basın, ekran görüntüsü kaybolur.

4. Klima cihazını akıllıca kullanmak

Klima cihazınızı korumak için alacağınız en küçük önlem bile cihazın verimini artırmada, elektrik tasarrufu sağlamada, vb. büyük önem taşır.

Doğru oda sıcaklığını ayarlayın

- Soğutma sırasında odanın içiyle dışarı arasında yaklaşık 5 °C'lik bir fark bulunması en iyisidir.
- Soğutma sırasında oda sıcaklığı 1 °C artırırsa % 10'luk bir elektrik tasarrufu sağlanır.
- Aşırı soğutma sağlığa zararlıdır. Ayrıca elektriğin boşa harcanmasına neden olur.

Filtreyi gerektiğinde temizleyin

- Hava filtresinin süzgeçi tıkanırsa, hava akımı ve sıcaklık ayarı önemli ölçüde zarar görür. Dahası, filtre hiç temizlenmezse, cihaz bozulabilir. Filtreyi ısıtma ve soğutma

mevsimlerinin başında temizlemek özellikle önem taşır. (Fazlasıyla toz ve yabancı madde biriktiğinde filtreyi normal temizleme zamanı gelmeden temizleyin.)

Soğutma sırasında içeri sıcak hava girmesini önleyin

- Soğutma sırasında odaya sıcak hava girişini önlemek için güneş ışınlarını kesmek amacıyla perdeleri çekin ya da pancurları kapatın. Ayrıca, oda kapısını çok gerekmedikçe açmayın.

Ara sıra odayı havalandırın

- Uzun süre kapalı kalan odalarda hava giderek kirleneceği için düzenli aralıklarla havalandırma gerekebilir. Klima cihazları ile birlikte tüp, gazlı soba ya da ocaklar kullanılıyorsa özellikle dikkatli olunmalıdır. Şirketimizce geliştirilen "LOSSNAY" tipi havalandırma ünitesini kullanıyorsanız, havalandırma daha düşük bir enerji kaybıyla gerçekleştirilebilir. Bu üniteye ilişkin ayrıntılı bilgi için yetkili satıcınıza danışın.

5. Cihazın bakımı

Filtrelerin bakımının daima servis personeli tarafından yapılmasını sağlayın. Bakımdan önce ana elektrik şalterini kapatmayı unutmayın.

⚠ Dikkat:

- Temizlemeye başlamadan önce, cihazı durdurun ve ana elektrik şalterini kapalı duruma getirin. Unutmayın. Cihaz çalışır durumdayken içindeki vantilatör yüksek hızda dönmektedir. Yaralanabilirsiniz.
- İç ünitelere, emilen havayı tozdan arındırmak amacıyla bir filtre yerleştirilmiştir. Aşağıdaki resimlerde gösterilen yöntemlerle bu filtreleri temizleyin (Standart filtre aşağı yukarı haftada bir, uzun ömürlü filtre ise her mevsim başında temizlenmelidir).
- Filtrenin ömrü ünitenin nereye monte edildiğine ve nasıl çalıştırıldığına bağlıdır.

Temizlik için

- Tozu hafifçe silin ya da bir elektrik süpürgesiyle alın. İnatçı lekeleri çıkarmak için, filtreyi ılık suda köpürtülmüş nötr deterjanla ya da yalnızca suyla yıkayın. İyice durulayın. Kurulayıp yerine takın.

⚠ Dikkat:

- Filtreyi doğrudan güneş ışığına ya da aleve maruz bırakarak kurutmayın. Aksi taktirde şekil bozukluğuna neden olabilirsiniz.
- Filtreyi (50 °C'den) sıcak suda yıkamak da zararlıdır.

⚠ Dikkat:

Klima cihazının üstüne asla su dökmeyin ya da parlayıcı spreyle sıkmayın. Bu yollarla temizlik yapmak, cihazın bozulmasına, elektrik çarpmasına ya da yangına neden olabilir.

6. Arızanın bulunması ve giderilmesi

Tamirciyi çağırmadan önce, aşağıdaki tabloya bakınız:

Cihazın durumu	Uzaktan kumanda ünitesi	Nedeni	Çözümü
Cihaz çalışmıyor.	“●” göstergesi yanmıyor. [ON/OFF] (açma/kapama) düğmesine basılsa bile hiçbir gösterge yanmıyor.	Elektrik kesilmiş.	Elektrik geldikten sonra [ON/OFF] (açma/kapama) düğmesine basarak cihazı çalıştırın.
		Ana elektrik şalteri kapatılmış.	Ana elektrik şalterini açın.
		Ana sigorta atmış.	Sigortayı değiştirin.
		Toprak kaçağı devre kesicisi açık durumda.	Toprak kaçağı devre kesicisini tekrar kurun.
Cihaz hava basıyor, ama odayı yeterince soğutmuyor ya da ısıtmıyor.	LCD ekran cihazın çalıştığını gösteriyor.	Hatalı sıcaklık ayarı.	Sıvı kristal ekranda ayarlanmış sıcaklığı ve hava giriş sıcaklığını kontrol ettikten. Sayfadaki “Oda sıcaklığı ayarı” bölümüne bakın ve gerekli ayarları yapın.
		Filtre toz ve yabancı maddelerle tıkanmış.	Filtreyi temizleyin (Sayfadaki “Cihazın Bakımı” bölümüne bakın).
		İç ya da dış ünitenin hava giriş ya da çıkışlarının önünde engel var.	Engeli kaldırın.
		Odada pencere ve kapılar açık.	Kapatın.
Cihazdan soğuk ya da sıcak hava gelmiyor.	LCD ekran cihazın çalıştığını gösteriyor.	Yeniden çalıştırmayı 3 dakika geciktiren devre işliyor.	Bir süre bekleyin. (Kompresörü korumak için iç üniteye takılmış olan ve yeniden çalışmayı 3 dakika geciktiren devre nedeniyle kompresör hemen çalışmaya başlamamış olabilir. Cihaz kimi zaman bu üç dakikanın dolmasını bekleyebilir.)
		İç ünite, ısıtma ve buz giderme işlemi sırasında yeniden çalışmaya başlamış.	Bir süre bekleyin (Isıtma işlemi buz giderme işlemi sona erdikten sonra başlar).
Cihaz kısa bir süre çalışıp tekrar duruyor.	Sıvı kristal ekranda “kontrol” göstergesi ve kontrol kodları yanıp sönüyor.	İç ya da dış ünitenin hava giriş ya da çıkışlarının önünde engel var.	Engeli kaldırın ve cihazı tekrar çalıştırın.
		Filtre toz ve yabancı maddelerle tıkanmış.	Filtreyi temizledikten sonra cihazı yeniden çalıştırın (Sayfadaki “Cihazın Bakımı” bölümüne bakın).
Cihaz durdurulduğu halde egzoz gürültüsü ve motorun dönme sesi hâlâ duyuluyor.	“●” göstergesi dışında bütün ışıklar sönük.	Hava soğutma işlemi durdurulduğunda, iç ünitenin diğer parçaları soğutma aşamasındayken, makine 3 dakika kadar bir boşaltma işlemi yapar. Bu sürenin sonunda durur.	3 dakika bekleyin.
Cihaz durdurulduğu halde ara sıra egzoz gürültüsü ve motorun dönme sesi duyuluyor.	“●” göstergesi dışında bütün ışıklar sönük.	İç ünitenin diğer parçaları soğutma aşamasındayken dolaşımdaki su tek bir yerde toplanırsa boşaltma işlemi çalışmaya başlar.	Bu işlem kısa sürede durur (Gürültü saatte 2-3 kereden fazla tekrarlıyorsa, tamirci çağırın).
Termostat OFF (kapalı) durumdayken ya da vantilatör çalışırken cihaz sıcak hava basıyor.	LCD ekran cihazın normal çalıştığını gösteriyor.	İç ünitenin diğer parçaları ısıtma aşamasındayken, kontrol vanaları, sistemin düzenli çalışmasını sağlamak için zaman zaman açılıp kapanır.	Bu mekanizma kısa sürede durur (Oda küçükse ve sıcaklık rahatsız edecek kadar arttıysa cihazı durdurun).

- Cihaz elektrik kesintisi yüzünden durmuşsa, [elektrik kesintisi sonrasında yeniden çalışmayı önleyen devre] çalışır ve ünitenin elektriğin gelmesinden sonra çalışmasını önler. Yukarıdaki tabloyu kontrol ettiğiniz halde arızaya çözüm bulunamadıysa, ana şalteri kapayın. Yetkili satıcınızla görüşüp ürünün adını, arızanın mahiyetini, vb. bildirin. “[Kontrol]” göstergesi ve (4 rakamlı) kontrol kodu yanıp sönüyorsa, yetkili satıcınıza bunları da iletin. Asla kendi başınıza tamire girişmeyin.

Aşağıdaki durumlar arıza belirtisi değildir:

- Klima cihazından basılan hava zaman zaman koku verebilir. Bunun nedeni odadaki sigara dumanının, kozmetik maddelerin, duvarların, mobilyaların kokularının cihaz tarafından emilmiş olmasıdır.
- Klima cihazı çalıştırıldıktan ya da durdurulduktan hemen sonra akan bir sıvı sesi duyulabilir. Bu ses cihaz içindeki soğutucu dolaşımından ibarettir. Bu normaldir.
- Soğutma ya da ısıtma işleminin başlamasından ya da durmasından hemen sonra bir tıklama sesi duyulabilir. Bu, sıcaklık değişikliği nedeniyle ön panelin ya da diğer parçaların küçülmesi veya genleşmesinden kaynaklanır. Bu normaldir.

7. Montaj, taşıma işlemleri ve düzenli kontroller

Montaj için yer seçmek

Montaj ve taşıma işlemlerine ilişkin ayrıntılar için yetkili satıcınıza danışın.

⚠ Dikkat:

Cihazı asla parlayıcı gaz sızıntısı olabilecek bir yere monte etmeyin. Cihazın etrafında gaz birikmesi halinde yangın çıkabilir.

Klima cihazını asla monte etmemeniz gereken yerler:

- çok fazla makine yağı bulunan yerler.
- tuzlu havanın bulunduğu deniz kıyıları ve plaj alanları.
- nem oranının yüksek olduğu yerler
- ılıca ve sıcak su kaynağı yakınları
- sülfürlü gazların bulunduğu yerler.
- (yüksek frekanslı kaynak makinesi gibi) yüksek frekansta çalışan makinelerin bulunduğu yerler
- asit çözeltilerinin sıkça kullanıldığı yerler
- özel spreylemelerin sıkça kullanıldığı yerler
- İç üniteyi yatay olarak monte edin. Aksi takdirde su sızıntısı meydana gelebilir.
- Hastanelerde veya telefon ağırlıklı işyerlerinde klima cihazını monte ederken gürültüye karşı gereken önlemleri alın.

Klima cihazı yukarıdaki ortamlardan herhangi birine yerleştirilirse sık sık arızalanabilir. Bu nedenle cihazın bu tür yerlere monte edilmemesi tavsiye olunur. Daha ayrıntılı bilgi için yetkili satıcınıza danışın.

Elektrik bağlantıları hakkında

⚠ Dikkat:

- Cihaz yerel yönetmeliklere, elektrik tesisatı kurallarına ve montaj el kitabına uygun olarak ve mutlaka dışlayıcı devrelerin kullanılmasıyla ruhsatlı bir elektrikçi tarafından monte edilmelidir. Ana elektrik şalteriyle başka tür devrelerin kullanılması devre kesicilerin ve sigortaların atmasına neden olabilir.

8. Spesifikasyonlar

PEFY-P-VMS1(L)-E serisi

Madde	Model	P15VMS1(L)-E	P20VMS1(L)-E	P25VMS1(L)-E	P32VMS1(L)-E	P40VMS1(L)-E	P50VMS1(L)-E	P63VMS1(L)-E	
Güç kaynağı		~220-240V 50/60Hz							
Soğutma kapasitesi*1 / Isıtma kapasitesi*1	kW	1,7/1,9	2,2/2,5	2,8/3,2	3,6/4,0	4,5/5,0	5,6/6,3	7,1/8,0	
Boyutları	Yüksekliği	200	200	200	200	200	200	200	
	Genişliği	700	700	700	700	900	900	1.100	
	Derinliği	700	700	700	700	700	700	700	
Net ağırlığı	kg	19 (18)	19 (18)	19 (18)	20 (19)	24 (23)	24 (23)	28 (27)	
Ventilatör	Hava akış hızı (Düşük-Orta-Yüksek)	m ³ /min	5-6-7	5,5-6,5-8	5,5-7-9	6-8-10	8-9,5-11	9,5-11-13	12-14-16,5
	Dış statik basınç*3	Pa	5/15/35/50	5/15/35/50	5/15/35/50	5/15/35/50	5/15/35/50	5/15/35/50	5/15/35/50
Gürültü düzeyi (Düşük-Orta-Yüksek)*3 *4	dB(A)	22-24-28	23-25-29	23-26-30	23-27-32	28-30-33	30-32-35	30-33-36	
Filtre		Standart filtre							

Not: * İç ünitesi işlem sıcaklıkları.

Soğutma modu: 15 Yaş (termometre) - 24 Yaş (termometre)

Isıtma modu: 15 Kuru (termometre) - 27 Kuru (termometre)

*1 Soğutma/Isıtma kapasitesi, aşağıdaki koşullarda çalıştırıldığında azami değeri gösterir.

Soğutma: İçerde: 27 Kuru (termometre)/19 Yaş (termometre)

Dışarda: 35 Kuru (termometre)

Isıtma: İçerde: 20 Kuru (termometre)

Dışarda: 7 Kuru (termometre)/6 Yaş (termometre)

*2 ()'deki şekil VMS1L'i belirtir.

*3 Cihaz fabrikadan sevk edilirken dış statik basınç 15 Pa'ya ayarlanır.

*4 Çalışma gürültüsü, ses yansımaları olmayan bir odada elde edilen verilerdir.

- Toprak hattını asla gaz borusuna, su borusuna, paratonere veya telefon toprak hattına bağlamayın. Ayrıntılı bilgi için yetkili satıcınıza danışın.
- Kimi yerlerde, toprak kaçağı devre kesicisinin kurulması zorunludur. Ayrıntılı bilgi için yetkili satıcınıza danışın.

Tesisin taşınması hakkında

- Taşınma, ev genişletme ya da iç dekorasyonu değiştirme durumunda, klima cihazının yeniden monte edilmesinden doğacak masrafları belirlemek üzere yetkili satıcınızla önceden görüşün.

⚠ Dikkat:

Klima cihazını taşımak ya da yeniden kurmak istediğinizde yetkili satıcınıza danışın. Yanlış monte edilen cihazlar elektrik çarpmasına, yangına, vb. yol açabilir.

Gürültüye de dikkat edin

- Montaj için cihazın ağırlığını kaldırabilecek kadar dayanıklı, aynı zamanda da gürültü ve titreşimi kesebilecek bir yer seçin.
- Soğuk ya da sıcak havanın ve dış ünitenin hava çıkışından gelecek gürültünün komşularını rahatsız etmeyeceği bir yer seçin.
- Dış ünitenin hava çıkışının yakınına bir eşya yerleştirilirse, cihazın verimi düşebilir ve gürültü artabilir. Bundan kaçınınız.
- Cihaz normal olmayan sesler çıkarıyorsa, yetkili satıcınıza danışın.

Bakım ve kontrol

- Klima cihazı birkaç mevsim boyunca kullanılırsa, iç parçalar toz ve yabancı maddelerle tıkanabilir.

Bu da cihazın verimini düşürür. Kullanım koşullarına bağlı olarak cihazdan kötü kokular gelebilir, drenaj tıkanabilir, vb.

目录

1. 安全注意事项.....	69	3.5. 通风.....	71
1.1. 安装.....	69	3.6. 其他.....	71
1.2. 运行时.....	69	4. 有效的使用方法.....	72
1.3. 拆除机组.....	70	5. 机器保养.....	72
2. 各部分的名称和功能.....	70	6. 故障排除.....	73
3. 操作方法.....	70	7. 安装、迁移作业和检查.....	74
3.1. 开/关.....	70	8. 规格.....	74
3.2. 运行模式选择.....	71		
3.3. 调节室温.....	71		
3.4. 调节风扇速度.....	71		

1. 安全注意事项

- ▶ 安装机组之前，务需阅读全部“安全注意事项”。
- ▶ “安全注意事项”列举了有关安全的重要事项，务请遵守。

本手册正文中所用的符号

 **警告：**
说明应遵守的注意事项，以防止使用人受到伤害或死亡的危险。

 **注意：**
说明应遵守的注意事项，以防止损坏机组。

本手册插图中所用的符号

- ⊘：表示切勿尝试的举动。
- ❗：表示必须遵守的重要说明。
- ⚡：表示必须接地的部件。
- ⚠：表示必须留意的运动件（此符号表示在机组本体标签上）
（颜色：黄）
- ⚠：当心触电（此符号表示在机组本体标签上）
（颜色：黄）



 **警告：**
请仔细阅读贴在机组本体上的各种标签。

1.1. 安装

▶ 在阅读本手册后，请将本操作手册和安装手册一起妥善保存，以便有问题时随时可取出参阅。此外，如由其他人操作本机器，亦请将本手册交给他们以供参考。

-  **警告：**
- 请勿使用除装置附带的手册和铭牌上所指明的类型以外的冷媒。
 - 否则可能引发装置或管路爆裂，也可能在使用中、修理或废弃装置时导致爆炸或火灾。
 - 也可能违反适用的法律。
 - 三菱电机公司对使用错误冷媒所导致的故障或事故概不负责。
 - 用户切勿尝试自行安装机组，必须委托经销店或有资格的技工进行安装。机组安装不当，可能会导致漏水、触电或酿成火灾。
 - 只可使用三菱电机公司指定的附件，并委托经销店或有资格的技工进行安装。如果附件安装不当，则可能会引起漏水、触电或火灾等事故。
 - 安装手册对建议的安装方法提供详尽说明。为了安装而需要对建筑物进行结构性的改动时，都必须符合当地建筑法规的要求。
 - 用户切勿尝试自行修理或将机组搬往另一地点。如果机组修理不当，可能会导致漏水、触电或火灾等事故。用户如需要修理或移动空调器时，请与经销店接洽。
 - 将电气部分远离水（洗水）等。
 - 否则可能导致触电、起火或冒烟。
备注1：清洗热交换器及排水盘时，请使用防水套，确保控制盒、电动机及线性膨胀阀保持干燥。
备注2：不能使用排水泵将排水盘及热交换器的洗水排出。应该分别排放。
 - 本设备并非设计为供儿童或老人在没有监督的情况下使用的。
 - 监督儿童以确保其不会玩弄本设备。
 - 请勿使用检漏添加剂。

1) 室外机组

-  **警告：**
- 室外机组必须安装在一个不会有雪、树叶或污物积聚的稳固平面上。
 - 切勿站立或放置任何物件在机组上，以免因失足或空调器下坠而受伤害。
-  **注意：**
有关室外机组的安装位置，应该选择一个由机组产生的气流或噪声不会影响左邻右舍的地方。

2) 室内机组

-  **警告：**
室内机组必须安装稳固。否则，可能会因机组下坠而导致伤害事故。

3) 遥控器

-  **警告：**
遥控器必须安装在小孩触及不到地方。

4) 排水软管

-  **注意：**
排水软管必须安装妥当，以便畅顺排水。如果安装不当，可能会因漏水而导致家具受损。

5) 电源线、保险丝和断路器

-  **警告：**
- 务必由专用的电源向机组供电。与其他电器共用同一电源可能会引起过载。
 - 务必设置主电源开关。
 - 务必使用与机组电压匹配的保险丝或断路器。切勿使用超出规定额定容量的电线或保险丝。

6) 接地

-  **注意：**
- 机组必须安装接地线。切勿将接地线连接到煤气管、自来水管、避雷导体或电话的接地线。接地不当，可能会引起触电事故。
 - 请经常检查室外机组引出的接地线，是否正确地连接在机组的接地端子和接地电极上。

1.2. 运行时

-  **注意：**
- 切勿使用锋利物按压按钮，以免损伤遥控器。
 - 切勿扭曲或拉扯遥控器的电线，以免损伤遥控器而导致失灵。
 - 切勿拆除遥控器的上盖。拆除遥控器的上盖或触动遥控器内的电路板均属危险行为，可能会引起火灾或故障。

- 切勿用苯、稀释剂或化学抹布等擦拭遥控器。否则，可能会导致褪色或故障。要清除顽垢时，请用布沾上含有中性洗涤剂的水溶液进行擦拭，擦干净后再用干布把遥控器擦干。
- 切勿阻挡或遮盖室内和室外机组的进出气口。在室内机组下面放置高的家具，或在室外机组附近放置大箱等巨大物品等，都会减低空调器性能。

警告：

- 切勿让水溅到机组上或用湿手触摸机组，以免引起触电事故。
- 切勿向机组附近喷射可燃性气体，以免引起火灾。
- 切勿将煤气取暖炉或有明火的器具暴露在机组排出的气流中，以免引起不完全的燃烧。

警告：

- 在室外机组运行时，切勿将其前面面板或风扇护罩拆除。否则，您可能会因触及运动件、发热或高温零件而受伤害。
- 由于机组内的风扇以高速转动，为避免受伤，切勿将手指或木条等物品插入进出气口中。有小孩在场时，尤其需要特别小心。
- 如嗅到异味，请立即停止机组运行，关断电源并与经销商联络。否则，可能会引起故障、触电或火灾。
- 当察觉到有异常噪声或振动时，请立即停止使用机组，关断电源并与经销商联系。
- 请勿使房间过冷。最适当的室温是比室外温度低 5°C 以内。
- 切勿让残疾人、婴儿坐在或站在空调器的气流通道上，以免影响健康。

注意：

- 请勿让气流直接吹向植物或笼中宠物。
- 经常使室内通风。如果机组长时间在密闭的环境中运行，会使室内的空气变得混浊。

2. 各部分的名称和功能

滤网的安装及拆卸

[Fig. A] (P. 8)

3. 操作方法

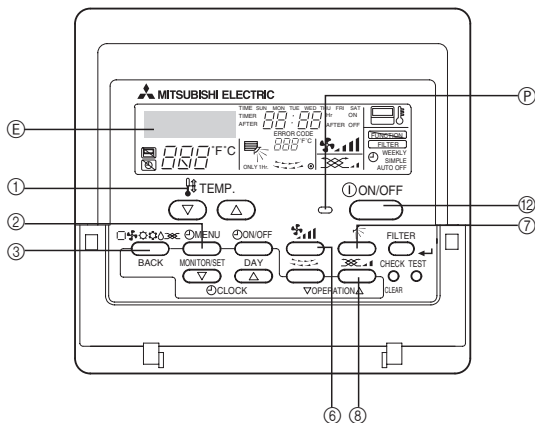

开始操作之前

- “PLEASE WAIT (请稍候)” 显示消失后开始运行。当电源接通和电源出故障后，在室温显示上出现“PLEASE WAIT (请稍候)” (最长3分钟)。这并非表示空调器有任何故障。
- 室内机组运行模式的选择受到与该室内机组相连的室外机组运行状态的限制。举例来说，如果某室外机组和一些与该室外机组相连的室内机组已经按冷气模式运行，则同一组的其他机组只能选择冷气模式。如果需要按不同的模式运行，则所需模式对应的符号将闪动，告知用户该模式当前不可用。除湿和暖气模式也是如此。但这种限制不适用于同时兼备冷气/暖气功能的型号。

出现故障时

警告：

- 切勿改装空调器。如需要维修或其他服务，请与经销商联络。维修不当，可能会引起漏水、触电或火灾等危险。
- 如遥控器显示出错误指示、空调器不运行或出现任何异常，请立即停止运行并与经销商联系。如在这种状态下继续使用，可能会引起火灾或故障。
- 如电源断路器频繁动作，请与经销商联络。切勿置之不理，因为可能会酿成火灾或故障。
- 如果发现制冷剂气体溢出或泄漏，请马上停止空调器运行，使室内彻底通风并与经销商联系。否则，可能会因缺氧而引起意外事故。

长时间不使用空调器时

- 如因季节变化等而长时间不使用空调器，应在送风状况下让机组运行 4-5 小时，直至机组内部完全干透为止。否则，可能会引起室内滋生霉菌而造成健康及卫生问题。
- 如果打算长时间不使用的话，请将 [电源] 开关置于 OFF 位置。如果电源保持接通状态，不但会消耗数至数十瓦电能，而且还会因积聚尘埃等而导致火灾。
- 请在重新使用空调器 12 小时前接通电源开关。此外，在经常使用空调器的季节，请勿关断电源开关。否则，可能会引起故障。

1.3. 拆除机组

警告：

如需拆除机组，请与经销商联络。如在拆除管道时处理不当，溢出的制冷剂（碳氟气）可能会触及皮肤而引起伤害。切勿将制冷剂释放到大气内，以免对自然环境造成污染。

注意：

- 在拆卸滤网时，应小心保护眼睛，切勿让灰尘进入眼睛。如需要利用高梯的话，请格外小心以防失足掉下。
- 当更换过滤器时，请先关闭电源。

- 当连接到相应室外机组的所有室内机组都停止时，室外机组亦停止。
- 在暖气运行中，如室外机组正进行除霜运行，那么即使室内机组已被设定在运行状态，亦要等到室外机组的除霜运行结束后才开始运行。

3.1. 开 / 关

开始运行

- 按下 12 [开 / 关] 按钮
运行指示灯 ⑩ 点亮，运行开始。

停止运行

- 按下 12 [开 / 关] 按钮
运行指示灯熄灭，运行停止。
- 一旦设置这些按钮以后，按下 [开 / 关] 按钮就只能重复同样的运行方式。
- 在运行中，[开 / 关] 按钮上的运行指示灯将点亮。

注意：

即使运行停止后就立即按下 [开 / 关] 按钮，在大约 3 分钟的时间内都不能重新启动运行。这个功能的目的是为了保护机器。空调器约过 3 分钟后会自动启动。

3.2. 运行模式选择

运行模式选择时

1. 按下③ [模式 (返回)] 按钮

连续按下选择运行按钮, 将在④ “❄️ 冷气”、“💧 除湿”、“🌀 风扇”、“🏠 自动”)和 (“🔥 暖气”)之间切换。有关运行内容的说明, 请查看显示屏。

冷气

按下③ [模式 (返回)] 按钮并出现 “❄️ 冷气” 显示。

除湿

按下③ [模式 (返回)] 按钮并出现 “💧 除湿” 显示。

- 这时, 室内机组风扇切换到低速运行, 暂时不能转换风扇速度。
- 室温低于 18°C 时不能进行除湿运行。

风扇

按下③ [模式 (返回)] 按钮并出现 “🌀 风扇” 显示。

- 风扇运行的目的是使房间内的空气流通。
- 在风扇运行状态下不能设定房间内温度。

⚠️ 注意:

切勿让身体长时间与冷空气接触。过量的冷空气吹在身上不利于健康, 应尽量避免。

除湿运行

除湿运行是由微电脑控制的除湿运行, 可以按照您所指定的室温来控制过多的冷空气。(不适用于暖气)

1. 在达到您所指定的室温前
压缩机和室内风扇根据室温变化联动工作, 自动重复开/关。
2. 当达到您所指定的室温时
压缩机和室内风扇都停止运行。
当停止持续时间达 10 分钟时, 压缩机和室内风扇将运行 3 分钟以保持低湿度。

暖气

按下③ [模式 (返回)] 按钮并出现 “🔥 暖气” 显示。

有关在暖气运行中的显示, 仅在除霜运行中显示出 “除霜中” 只有在除湿运行时才会显示。

“暖气准备中”

从暖气运行开始至暖风吹出的期间内将显示这个信息



⚠️ 注意:

- 如果空调器与暖炉一起使用, 必须让房间内空气彻底通风。通风不良可能会导致缺氧事故。
- 切勿将暖炉置于空调器气流吹得到的位置。因为这样会造成暖炉的不完全燃烧。
- 在下列情况下微电脑起作用: *
- 暖气启动时不吹出空气。*
 - 为了避免吹出冷空气, 室内风扇会随着吹出空气温度的升高逐渐由微风/弱风/设定风速的顺序依次转换。等候片刻, 气流会自然送出。
- 风扇不以设定速度运转。*
 - 某些机型, 当室温达到设定温度时系统会转换到微风模式。在另外一些情况下, 风扇会停止以防止除霜运行时吹出冷空气。
- 即使运行后仍有空气吹出。*
 - 在停止运行后约过 1 分钟, 有时室内风扇会转动以将电加热器等所产生的余热排出, 风扇速度或低或高。

3.3. 调节室温

要改变室温时

按下① [设置温度] 按钮并设置您所指定的室温。

每按一次  或  按钮, 能以 1°C 变更设定温度。

如连续按着按钮, 设定温度将以 1°C 为单位连续改变。

- 室内温度可在下列范围内设定。
 - 冷气 / 除湿 : 19 - 30°C
 - 暖气 : 17 - 28°C

- 风扇模式下无法设置温度。

* 室温的显示范围为 8 - 39°C。超出此范围时, 显示屏上的 8 - 39°C 将闪烁以告诉您室温低于或高于显示温度。

3.4. 调节风扇速度

要改变风扇速度时





每按下⑥ [风扇速度] 按钮一次, 就会相继地从低速切换到高速设置。

在电子除湿运行时, 室内风扇自动变成低速运转, 此时不能转换风扇速度。(仅遥控器上的显示变化。)

* 每按一次风扇速度调节按钮, 风扇速度改变。

[PEFY-P-VMS 系列]

风扇速度: 3 档

显示:  (低) →  (中) →  (高) →  (自动*)

* 只有使用 MA 遥控器才能调节该设置。

3.5. 通风

- 与通风机组相连的室内机组运行时, 通风机组 (0A 处理机组或 LOSSNAY) 会自动运行。
- 室内机组停止时按下⑧ [通风] 按钮, 只有通风机会运行。
- 按下⑧ [通风] 按钮改变风扇转速。
- 根据型号的不同, 室内机组风扇可以在机组处于通风模式时运行。

3.6. 其他



: 当控制由另售的中央控制器等操纵时则显示。

STAND BY
DEFROST

: 从暖气运行开始直至暖风送出的期间显示。

CHECK

: 当机组出现某些异常时显示相应的指示。

NOT AVAILABLE

: 当按下室内机组不能提供的功能按钮时。此显示会随着显示的功能一起闪烁。



: 在有些系统内 [传感器] 显示被 “遥控器” 显示代替, 表示室温由内置于遥控器中的室温传感器进行测量。

FILTER

: 滤网需要清洗时显示。
按下⑪ [滤网 (↔)] 按钮两次, 显示消失。

4. 有效的使用方法

只要稍加注意，一些轻而易举的步骤亦足以能大大提高空调器的效能和节省电费。

设定适当的室温

- 使用冷气时，最好使室内和室外的温差保持在 5℃ 左右。
- 如在冷气运行时将室温提高 1℃，就可节电约 10%。
- 过冷的温度既不利于健康，又浪费能源。

彻底清洗滤网

- 空气滤网的网孔堵塞将会明显减低出风和空调效果。此外，如放任不管则可能会引起故障。在使用冷气 / 暖气的季节开始时清洗滤网特别重要。（如积聚大量尘埃及污垢，必须彻底将滤网清洗干净。）

5. 机器保养

务必由维修人员进行滤网保养。
进行保养之前，请先将电源关断。

⚠ 注意：

- 在开始清洁之前，必须先停止运行并将电源关断。切勿忘记机组内的风扇是以高速旋转，如不注意可能会对您身体造成严重的伤害。
- 室内机组备有滤去吸气中尘埃的滤网。请按照下图所示的方法来清洗滤网。（标准滤网通常每星期需要清洗一次，而长效滤网则必须在每个使用季节开始时进行清洗。）
- 滤网的寿命视机组安装在何处和如何操作机组而定。

在冷气运行中防止热气侵入

- 为了在冷气运行中防止热气侵入，应在窗户上设置窗帘或百叶窗来挡住直射阳光。此外，在非必要的情况下不要开启大门或出口。

不时进行通风

- 由于空气长时间停滞在房间内会变成混浊，因此请不时疏通房间内的空气。如房间内同时使用空调器和煤气用具，则必须格外注意安全。如使用由本公司开发的“LOSSNAY”通风装置，您可以在节省能源的同时得到理想的通风效果。详情请与经销店接洽。

清洗方法

- 小心地除去灰尘或用吸尘器吸掉灰尘。严重污秽的情况，您可以用含有中性洗涤剂的水溶液或水来清洗滤网，然后用清水冲洗。清洗后将滤网凉干，然后将其装回原处。

⚠ 注意：



- 切勿将滤网放在直射阳光下或用火将它烘干。上述方法都会导致滤网变形。
- 将滤网放在热水（50℃ 以上）中清洗亦会导致变形。

⚠ 注意：

切勿向空调器拨水或使用任何可燃性喷剂，以免发生机器故障、触电或火灾等意外事故。

6. 故障排除

在委托维修站修理前，请先检查下列各点：

机器状况	遥控器	原因	排除方法
不运行。	“  ”显示不点亮即使按下 [开/关] 按钮也无任何显示出现。	电源故障。	恢复供电后按下 [开/关] 按钮。
		电源已被关掉。	接通电源。
		电源内保险丝已烧断。	更换保险丝。
		接地漏断路器跳闸。	合上接地漏断路器。
有风吹出，但不够冷或不够热。	液晶显示器显示出机组正在运行的状态。	温度调节不当。	检查液晶显示器上的设定温度和进气温度，参阅 [调节室温] 一节来操作调节按钮。
		滤网上积满尘埃和污物。	清洗滤网 (参阅 [机器保养] 一章。)
		室内和室外机组的进气和出风口有障碍物。	除去障碍物。
		门窗开着。	关闭门窗。
无冷气或暖气吹出。	液晶显示器显示机组正在运行中。	重新启动保护电路的3分钟滞后功能在起作用中。	等待片刻。 (为了保护压缩机，室内机组内备有3分钟重新启动保护电路。因此，在某些情况下，压缩机不会立即启动运转。因此有时在3分钟之内不会运转。)
		在暖气和除霜运行中，室内机组重新启动运行。	等待片刻。 (除霜运行结束后暖气运行开始)
空调器运行一段短时间后便停止。	液晶显示器上的“检查”和检验码不停闪烁。	室内和室外机组的进气和出风口有障碍物。	除去障碍物后重新运行。
		滤网上积满尘埃和污物。	清洗滤网后重新运行。(参阅 [机器保养] 一章。)
停止运行后，仍然听到排气和电机旋转声。	除了“  ”的电源显示外，所有灯都熄灭。	如其他室内机组正处于冷气运行，在冷气运行结束时，排气装置运转3分钟后机器停止。	等待3分钟。
停止运行后，仍然间断地听到排气和电机旋转声。	除了“  ”的电源显示外，所有灯都熄灭。	如其他室内机组正处于冷气运行，排水仍引入。如果排水被收集，则排水装置就开始排水操作。	声音立即会停止。(如果在1小时内出现2~3次噪声，请委托维修站修理。)
恒温器被关断后或在风扇运转时，间断地吹出暖风。	液晶显示器显示出机组正在运行的状态。	如其他室内机组正处于暖气运行，控制阀会不时打开或关闭以保持系统的稳定性。	暖风立即会停止。(如果小房间内的温度升得异常高，则停止运行。)

- 如果由于停电而运行停止，则 [停电时的重新启动保护电路] 运行，即使恢复供电后机组也不能运行。这时，请再按下 [开 / 关] 按钮来重新开始运行。

如果经“上述各项”检查后故障仍存在，请将空调器的电源关掉，然后与经销店联系，将有关资料包括产品名称、故障种类等告诉经销店。如果液晶显示器上的“[检查]”和(4位数)检验代码显示闪烁，请将显示内容(检验代码)告诉经销店。切勿尝试自行修理。

下列征兆不属故障：

- 有时在空调器吹出的气流中可能会带一些气味。这是由于房间空气中的香烟烟雾、化妆品味、墙壁、家具等的气味被吸入空调器所产生的。
- 在刚启动或停止空调器后，可能会听到嘶嘶声音，这是由于制冷剂在空调器内流动所致，这是正常的。
- 在冷气 / 暖气运行开始或结束时，空调器有时会发生劈拍声或卡嗒声。这是由于温度变化而导致前面面板或其他零件冷缩热胀所产生的摩擦声音，这是正常的。

7. 安装、迁移作业和检查

关于安装场所

有关安装及迁移安装的详情，请与经销店联络。

⚠ 注意：

切勿将空调器安装在可能会泄漏出可燃气体的场所。
如果气体泄漏并积聚在机组周围，可能会引起火灾。

切勿在下列场所安装空调器：

- 有大量机油的场所。
- 靠近海洋及沙滩等空气盐份高的场所。
- 湿度高的场所。
- 靠近温泉的场所。
- 有含硫气体的场所。
- 存在高频处理设备的场所（例如高频焊接机等）。
- 经常使用酸性溶液的场所。
- 经常使用特殊喷雾剂的场所。
- 室内机组应水平安装。否则可能会引起漏水。
- 在医院或在进行通讯相关业务的场所安装空调器时，请采取足够的防噪声措施。

如果在上述环境下使用空调器，机组运行可能会频繁发生故障。因此，应尽量避免这类安装场所。

有关更详细资料，请与经销店联系。

有关电气工程

⚠ 注意：

- 电气工程必须由有资格的电工，按照 [电气安装工程准则]、[内部布线规范] 以及各种安装手册的要求进行。还应使用专用电路。如果与其他电器使用同一电源线路，可能会引起断路器跳闸或保险丝烧断。

- 切勿将接地线连接到煤气管、自来水管、避雷导体或电话的接地线上。详情请询问经销店。
- 在某些安装场所，安装接地漏电断路器是强制性规定。详情请询问经销店。

有关迁移安装

- 如果府上的房屋需要扩建、改建或搬迁而必须拆卸或重新安装机组时，请事前与经销店联络，以了解有关迁移安装所需的工程费用。

⚠ 注意：

要搬运或重新安装空调器时，请与经销店联络。安装不当，可能会引起触电及火灾等危险事故。

有关噪声

- 在进行安装时，应选择一个可以完全承受空调器重量的位置，以及能降低噪声和振动的位置。
- 选择一个空调器室外机组所产生的冷暖气流或噪声不会影响到左邻右舍的位置。
- 如障碍物被放在室外机组的出气口附近，可能会引起效率下降及噪声增加，因此请勿将任何障碍物放在出气口附近。
- 如果空调器产生异常噪声，请与经销店联络。

保养和检查

- 如果几个季节连续使用空调器，机组内部可能会因污物积聚而降低性能。根据使用条件不同，污物和尘埃等可能会引起气味或排水能力变差。

8. 规格

PEFY-P-VMS1(L)-E 系列

项目	型号	P15VMS1(L)-E	P20VMS1(L)-E	P25VMS1(L)-E	P32VMS1(L)-E	P40VMS1(L)-E	P50VMS1(L)-E	P63VMS1(L)-E	
电源		~220-240V 50/60HZ							
制冷能力 *1 / 制热能力 *1	kW	1.7/1.9	2.2/2.5	2.8/3.2	3.6/4.0	4.5/5.0	5.6/6.3	7.1/8.0	
尺寸	高	mm	200	200	200	200	200	200	
	宽	mm	700	700	700	700	900	900	
	深	mm	700	700	700	700	700	700	
净重	kg	19 (18)	19 (18)	19 (18)	20 (19)	24 (23)	24 (23)	28 (27)	
风扇	额定流量 (低-中-高)	m ³ /min	5-6-7	5.5-6.5-8	5.5-7-9	6-8-10	8-9.5-11	9.5-11-13	12-14-16.5
	外部静压 *3	Pa	5/15/35/5	5/15/35/50	5/15/35/50	5/15/35/50	5/15/35/50	5/15/35/50	5/15/35/50
噪声级 (低-中-高) *3 *4	dB(A)	22-24-28	23-25-29	23-26-30	23-27-32	28-30-33	30-32-35	30-33-36	
滤网		标准滤网							

备注：* 室内机组的运行温度。

冷气：15°C WB - 24°C WB

暖气：15°C DB - 27°C DB

*1 制冷 / 制热能力是表示在下列条件下运行时的最大值。

冷气：室内：27°C DB/19°C WB 室外：35°C DB

暖气：室内：20°C DB 室外：7°C DB/6°C WB

*2 () 内数字表示 VMS1L 的尺寸。

*3 在工厂发货时外部静压被设定在 15 Pa。

*4 运行噪声数据为处于消声室内所取得的数据。

Obsah

1. Bezpečnostní opatření	75	3.4. Změna rychlosti větráku	77
1.1. Instalace	75	3.5. Větrání	77
1.2. Během provozu	75	3.6. Ostatní	77
1.3. Likvidace jednotky	76	4. Rady k používání	78
2. Názvy a funkce jednotlivých částí	76	5. Péče o přístroj	78
3. Ovládání	76	6. Řešení problémů	79
3.1. Zapnuto/vypnuto (ON/OFF)	76	7. Instalace, přemístování a kontrola	80
3.2. Výběr režimu provozu	76	8. Technické údaje	80
3.3. Změna pokojové teploty	77		

1. Bezpečnostní opatření

- ▶ Před používáním jednotky si nezapomeňte přečíst všechna „Bezpečnostní opatření“.
- ▶ „Bezpečnostní opatření“ obsahují důležité informace o bezpečnosti. Důsledně se jimi řiďte.

Symbole použité v textu

Varování:

Popisuje opatření, která by měla být dodržována, aby se zabránilo riziku poranění nebo smrti uživatele.

Upozornění:

Popisuje opatření, která by měla být dodržována, aby se předešlo poškození jednotky.

Symbole použité v ilustracích

 : Značí činnost, které je třeba se vyvarovat.

 : Značí, že je třeba dodržovat důležité pokyny.

 : Značí součást, kterou je třeba uzemnit.

 : Značí, že s pohyblivými částmi je třeba nakládat opatrně. (Tento symbol je zobrazen na štítku hlavní jednotky.) <Barva: žlutá>

 : Pozor na zásah elektrickým proudem. (Tento symbol je zobrazen na štítku hlavní jednotky.) <Barva: žlutá>

Varování:

Pozorně si přečtete štítky na hlavní jednotce.

1.1. Instalace

- ▶ Po přečtení tohoto návodu jej společně s Instalační příručkou uložte na bezpečném místě, aby byly v případě potřeby k dispozici ke snadnému nahlédnutí. Bude-li jednotku obsluhovat jiná osoba, nezapomeňte jí tento návod předat.

Varování:

- Nepoužívejte takový typ chladiva, který je odlišný od typu uvedeného v příručkách dodávaných s jednotkou a na typovém štítku.
 - Použijete-li nesprávný typ, během používání, během provádění opravy nebo v okamžiku likvidace jednotky může dojít k prasknutí jednotky nebo potrubí, explozi nebo vzniku požáru.
 - Může to být také v rozporu s platnými zákony.
 - Společnost MITSUBISHI ELECTRIC CORPORATION není zodpovědná za poruchy nebo nehody způsobené použitím nesprávného typu chladiva.
- Jednotku by neměl instalovat uživatel. Požádejte o instalaci jednotky prodejce nebo autorizovanou firmu. Nesprávná instalace jednotky může být příčinou úniku vody, elektrických ran nebo požáru.
- Používejte pouze příslušenství schválené firmou Mitsubishi Electric a požádejte o jejich instalaci prodejce nebo autorizovanou firmu. Nesprávná instalace jednotky může být příčinou prosakování vody, úrazu elektrickým proudem nebo požáru.
- Instalační příručka podrobně popisuje doporučený způsob instalace. Všechny stavební úpravy nezbytné pro instalaci musí být v souladu s místními stavebními předpisy.
- Sami jednotku neopravujte ani nepřemísťujte na jiné místo. Nesprávná oprava jednotky může být příčinou prosakování vody, úrazu elektrickým proudem nebo požáru. Potřebujete-li jednotku opravit nebo přemístit, poradte se s prodejcem.
- Elektrické součásti udržujte z dosahu vody (voda na umývání) atd.
- Mohlo by to způsobit úraz elektrickým proudem, vznícení nebo kouř.
Poznámka1: Při omývání tepelného výměníku a odtokové mísy zajistěte pomocí vodovodního obalu, aby ovládací skříňka, motor a LEV zůstaly suché.
Poznámka2: Neodčerpávejte z odtokové mísy a tepelného výměníku vodu na mytí pomocí odčerpávací pumpy. Odčerpávejte samostatně.
- Tento spotřebič není určen pro použití malými dětmi nebo nemocnými osobami bez dohledu.

- Malé děti by měly být hlídány, aby si se spotřebičem nehrály.
- Nepoužívejte příměsi pro odhalení úniku.

1) Venkovní jednotka

Varování:

- Venkovní jednotka musí být nainstalována na pevném, rovném podkladu v místě, kde se nehromadí sníh, listí nebo odpadky.
- Na jednotku nestoupejte, ani na ni nepokládejte předměty. Mohli byste spadnout nebo by mohl spadnout předmět, a způsobit tak poranění.

Upozornění:

Venkovní jednotka by měla být instalována v místě, kde nebude vzduch a hluk, který vydává, obtěžovat sousedy.

2) Vnitřní jednotka

Varování:

Vnitřní jednotka by měla být dobře upevněna. Volně upevněná jednotka by mohla spadnout a způsobit poranění.

3) Dálkové ovládání

Varování:

Dálkové ovládání by mělo být instalováno tak, aby si s ním nemohly hrát děti.

4) Odtoková hadice

Upozornění:

Odtoková hadice musí být nainstalována tak, aby mohl odtok dobře fungovat. Nesprávná instalace může být příčinou úniku vody, který způsobí poškození nábytku.

5) Elektrické vedení, pojistka nebo jistič

Varování:

- Jednotka musí být napájena z vyhrazeného zdroje. Připojení dalších spotřebičů ke stejnému zdroji by mohlo způsobit přetížení.
- Ujistěte se, že máte hlavní vypínač proudu.
- Dodržujte jmenovité napětí jednotky, pojistky a síťového jističe. Nikdy nepoužívejte drát nebo pojistku s vyšším jmenovitým napětím, než jaké je určeno.

6) Uzemnění

Upozornění:

- Jednotka musí být řádně uzemněna. Zemnicí drát nikdy nepřipojujte k plynové trubce, vodovodní trubce, hromosvodu nebo zemnicímu drátu telefonu. Není-li jednotka řádně uzemněna, hrozí nebezpečí úrazu elektrickým proudem.
- Často kontrolujte, jestli je zemnicí drát venkovní jednotky řádně připojen jak k zemnicí svorce jednotky, tak k zemnicí elektrodě.

1.2. Během provozu

Upozornění:

- K mačkání tlačítek nepoužívejte ostré předměty, mohlo by to dálkové ovládání poškodit.
- Šňůru dálkového ovládání nekrutěte ani za ni netahejte, mohlo by to dálkové ovládání poškodit a způsobit poruchu.
- Nikdy nesundávejte vrchní kryt dálkového ovládání. Snímat vrchní kryt dálkového ovládání a dotýkat se tištěných spojů uvnitř je nebezpečné. Mohlo by dojít k vyvolání požáru nebo selhání přístroje.
- Dálkové ovládání nikdy nečistěte benzenem, ředidlem, chemickými utěrkami atd. Mohlo by to způsobit setření barev a poruchu. K odstranění velkých skvrn použijte hadřík namočený ve vodě s neutrálním čisticím prostředkem, řádně jej vyždímejte, setřete skvrny a opět místo otřete suchou látkou.

- Nikdy neblokujte a nezakrývejte vstupní a výstupní otvory vnitřní nebo venkovní jednotky. Vysoké kusy nábytku umístěné pod vnitřní jednotkou nebo velké předměty, jako třeba krabice, umístěné blízko venkovní jednotky snižují účinnost jednotky.

⚠ Varování:

- Nestříkejte na jednotku vodu a nedotýkejte se jí mokřýma rukama. Vystavovali byste se nebezpečí zásahu elektrickým proudem.
- Nerozprašujte v blízkosti jednotky hořlavé plyny. Mohlo by dojít k požáru.
- Neumisťujte plynový ohřívač nebo jiná zařízení s otevřeným plamenem tak, aby byly vystaveny vzduchu vyfukovanému z jednotky. Mohlo by to způsobit neúplné spalování.

⚠ Varování:

- Neodstraňujte za běhu přední panel nebo kryt větráku z venkovní jednotky. Při kontaktu se součástmi, které se točí, jsou horké nebo pod napětím, byste mohli být poraněni.
- Nikdy do vstupních nebo výstupních otvorů nestrkejte prsty, tyčky atd., mohli byste se zranit, protože větrák uvnitř se otáčí vysokou rychlostí. V přítomnosti dětí buďte obzvláště opatrní.
- Všimnete-li si podivného zápachu, přestaňte jednotku používat, vypněte síťový vypínač a poraďte se s prodejcem. Jinak hrozí porucha, zásah elektrickým proudem nebo požár.
- Všimnete-li si výrazné zvláštního hluku nebo vibrací, přestaňte přístroj používat, vypněte síťový vypínač a kontaktujte prodejce.
- Nechladte příliš. Nejvhodnější vnitřní teplota je taková, která se od venkovní teploty liší do 5 °C.
- Neponechávejte invalidní lidi nebo batolata stát nebo sedět v místě proudění vzduchu z klimatizace. Mohlo by to způsobit zdravotní problémy.

⚠ Upozornění:

- Nesměřujte proudění vzduchu na rostliny nebo domácí zvířata v kleci.
- Často v místnosti větrejte. Je-li jednotka delší dobu nepřetržitě puštěna v uzavřené místnosti, bude vzduch zatuchlý.

2. Názvy a funkce jednotlivých částí

Zapojení a odpojení filtru

[Fig. A] (Str.8)

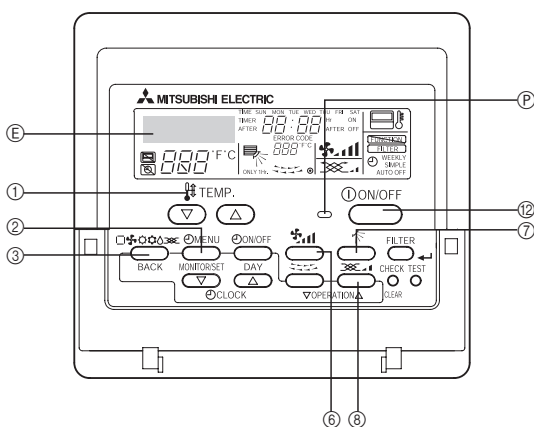

Před spuštěním

- Spusťte jednotku poté, co z displeje zmizí zpráva „PLEASE WAIT“ (čekaňte prosím). Zpráva „PLEASE WAIT“ (čekaňte prosím) se krátce zobrazí na displeji (max. 3 minuty) po zapnutí síťového vypínače a po výpadku proudu. Neznačí to žádnou poruchu klimatizace.
- Výběr provozního režimu vnitřní jednotky je omezen provozním stavem vnější jednotky, k níž je daná vnitřní jednotka připojena. Jestliže vnější jednotka a některé z vnitřních jednotek, které jsou připojeny k vnějším jednotkám, jsou již spuštěny např. v režimu chlazení, pro ostatní jednotky ve stejné skupině je k dispozici pouze režim chlazení. Pokud je požadován jiný režim, rozblíká se symbol odpovídající požadovanému režimu a informuje tak uživatele, že daný režim momentálně není k dispozici. Stejně je tomu tak u režimu vysoušení a vyhřívání. Toto omezení se však nevztahuje na modely, které podporují funkci současného chlazení a vyhřívání.

V případě poruchy

⚠ Varování:

- Klimatizaci nikdy nepředělávejte. O všech opravách a servisu se poraďte s prodejcem. Nesprávně provedená oprava může být příčinou úniku vody, zásahu elektrickým proudem, požáru, atd.
- Zobrazí-li dálkové ovládání zprávu o chybě, klimatizace neběží nebo se děje něco zvláštního, přestaňte přístroj používat a kontaktujte prodejce. Ponechání jednotky bez zásahu může způsobit požár nebo se může porouchat.
- V případě častých výpadků napájecího jističe kontaktujte prodejce. Ponechání jednotky bez zásahu může způsobit požár nebo poruchu.
- Pokud uniká nebo zcela unikl chladicí plyn, zastavte provoz klimatizace, místnost řádně vyvětrejte a kontaktujte prodejce. Ponechání jednotky bez zásahu může způsobit nehody kvůli nedostatku kyslíku.

Pokud nebude klimatizace delší dobu používána

- Nebude-li klimatizace delší dobu používána kvůli změně ročního období atd., nechte ji běžet 4 – 5 hodin s foukajícím vzduchem, dokud není vnitřek úplně suchý. Neučiníte-li tak, může to mít za následek růst nehygienických, nezdravých plísní v různých částech místnosti.
- Není-li delší dobu používána, ponechte vypínač [přívod proudu] na OFF. Bude-li přívod proudu ponechán zapnutý (ON), vyplývá se tak několik desítek nebo několik stovek wattů. Nahromadění prachu atd. může také způsobit požár.
- Před spuštěním ponechte vypínač zapnutý (ON) alespoň 12 hodin. Nevypínejte přívod proudu (OFF) během období velké zátěže. Mohlo by to způsobit poruchu.

1.3. Likvidace jednotky

⚠ Varování:

Když se potřebujete jednotku zbavit, kontaktujte prodejce. Nesprávné odstranění trubek může způsobit vyfouknutí chladicího plynu (fluorokarbon), který při kontaktu s pokožkou působí poranění. Vypouštění chladicího plynu do atmosféry poškozuje životní prostředí.

⚠ Upozornění:

- Při odstraňování filtru je třeba učinit opatření pro ochranu očí před prachem. Pokud také potřebujete vylézt na stoličku, dávejte pozor, abyste nespadli.
- Při výměně filtru vypněte přívod proudu.

- Venkovní jednotky se zastaví, jakmile se zastaví všechny vnitřní jednotky napojené na příslušné venkovní jednotky.
- Pokud je vnitřní jednotka nastavena pro spuštění v režimu vyhřívání, ale venkovní jednotka běží v režimu rozmrazení, začne provoz až po dokončení rozmrazování venkovní jednotky.

3.1. Zapnuto/vypnuto (ON/OFF)

Spuštění

1. Stiskněte tlačítko ⑫ [ON/OFF]
Rozsvítí se kontrolka provozu ⑨ a dojde ke spuštění.

Vypnutí

1. Opětovně stiskněte tlačítko ⑫ [ON/OFF]
Kontrolka provozu zhasne a dojde k vypnutí.
- Po nastavení tlačítek bude stisknutí tlačítka [ON/OFF] pouze opakovat stejnou činnost.
- Během provozu svítí kontrolka provozu nad tlačítkem [ON/OFF].

⚠ Upozornění:

I kdyby bylo tlačítko [ON/OFF] stisknuto okamžitě po zastavení provozu, další přibližně 3 minuty nedojde k spuštění. Tato funkce přístroj chrání. Provoz je automaticky zahájen po uplynutí přibližně 3 minuty.

3.2. Výběr režimu provozu

Při výběru režimu provozu

1. Stiskněte tlačítko ③ [režim (zpět)]
Opakované stisknutí tlačítka pro výběr režimu přepíná mezi režimem ⑤ CHLADIT*, ⑥ VYSOUŠET*, ⑦ VĚTRÁK*, (⑧ AUTO*) a (⑨ VYHŘÍVAT*). Popis režimu provozu najdete na displeji.

Chlazení

Stisknutím tlačítka ③ [režim (zpět)] vyvolejte na displeji „CHLADIT“.

Vysoušení

Stisknutím tlačítka [režim (zpět)] vyvolejte na displeji „ VYSOUŠET“.

- Větrák vnitřní jednotky se přepne na pomalý provoz a znemožní změnu rychlosti.
- Vysoušení nelze provádět v místnosti s teplotou nižší než 18 °C.

Větrání

Stisknutím tlačítka [režim (zpět)] vyvolejte na displeji „ VĚTRÁK“.

- Funkce větrání slouží k cirkulaci vzduchu v místnosti.
- Pomocí provozu větráku nelze nastavit teplotu místnosti.

Upozornění:

Nevystavujte své tělo nikdy po delší dobu studenému vzduchu. Přílišné vystavení studenému vzduchu je škodlivé vašemu zdraví, a měli byste se ho proto vyvarovat.

Vysoušecí provoz

Vysoušení je mikropočítačem ovládaný odvlhčující provoz, který kontroluje přílišné ochlazování vzduchu v závislosti na pokojové teplotě dle vašeho přání. (Není použitelné pro vyhřívání.)

1. Dokud nedosáhne pokojové teploty podle vašeho přání
Kompresor a větrák vnitřní jednotky se pohybují spojeně podle pokojové teploty a automaticky se zapínají a vypínají.
2. Při dosažení pokojové teploty podle vašeho přání
Kompresor i vnitřní větrák se zastaví.
Při zastavení na 10 minut jsou kompresor i vnitřní větrák na 3 minuty spuštěny, aby byla udržena nízká vlhkost.

Vyhřívání

Stisknutím tlačítka [režim (zpět)] vyvolejte na displeji „ VYHŘÍVAT“.

Displej „DEFROST“ (rozmrazování) je při režimu vyhřívání zobrazen pouze během režimu rozmrazování.

Od počátku režimu vyhřívání je až do okamžiku, kdy vyfoukne teplý vzduch, zobrazeno „STAND BY“.

Upozornění:

- Je-li klimatizace používána dohromady s hořáky, důkladně oblast větrejte. Nedostatečné větrání může být příčinou nebezpečných nedostatkem kyslíku.
- Hořák nikdy neumísťujte tak, aby byl vystaven proudění vzduchu z klimatizace.
Mohlo by to způsobit nedokonalé spalování na hořáku.
- Mikropočítač zajišťuje následující případy:*
 - Během začátku vyhřívání vzduch nefouká.*
 - Aby se zabránilo unikání chladného vzduchu, je vnitřní větrák zapínán postupně v krocích od jemného proudění vzduchu / slabého proudění vzduchu / nastaveného proudění vzduchu, a to podle nárůstu teploty vyfukovaného vzduchu. Okamžik počkejte, než začne vzduch proudit normálně.
 - Větrák neběží nastavenou rychlostí.*
 - U některých modelů přepne systém na jemné proudění vzduchu, když pokojová teplota dosáhne nastavené teploty. V jiných případech se zastaví, aby během rozmrazování neunikal žádný studený vzduch.
 - Vzduch proudí ven, i když je provoz vypnutý.*
 - Přibližně 1 minutu po zastavení provozu se ještě někdy vnitřní větrák otáčí, aby se eliminovalo teplo vytvořené elektrickým ohříváčem apod. Rychlost větráku se změní na nízkou nebo vysokou.

3.3. Změna pokojové teploty

Změna pokojové teploty

Stiskněte tlačítko [nastavení teploty] a nastavte pokojovou teplotu podle svého přání.

Jedno stisknutí nebo změní nastavení o 1 °C.

Při delším stisknutí se nastavení mění i nadále o 1 °C.

- Vnitřní teplota může být nastavena v rámci následujícího rozsahu.
Chlazení/vysoušení : 19 – 30 °C
Vyhřívání : 17 – 28 °C

- Teplotu nelze nastavit pro režim větráku.

* Rozsah displeje pokojové teploty je 8 – 39 °C. Mimo tento rozsah displej bliká s jednou z hodnot 8 – 39 °C, aby poskytl informaci, že pokojová teplota je nižší nebo vyšší než zobrazená teplota.

3.4. Změna rychlosti větráku

Změna rychlosti větráku

Pokaždé, když jednou stisknete tlačítko [rychlost větráku], přepne se postupně z nastavení na nízkou rychlost do nastavení na vysokou rychlost.

Při elektronickém vysoušecím provozu se vnitřní větrák automaticky přepne na provoz s nízkou rychlostí. Přepnutí rychlosti větráku pak není možné. (Změní se pouze displej na dálkovém ovládaní.)

* Při každém stisknutí tlačítka nastavení rychlosti větráku se změní rychlost větráku.

[řada PEFY-P-VMS]

Rychlost větráku: 3 stupně

Displej: (Nízká) → (Střední) → (Vysoká) → (AUTO*)

* Toto nastavení lze změnit pouze dálkovým ovladačem MA.

3.5. Větrání

- Větrací jednotka (funkční jednotka OA nebo LOSSNAY) se automaticky spustí, když se spustí vnitřní jednotka, na kterou je napojena.
- Jestliže stisknete tlačítko [větrání], když se zastaví vnitřní jednotka, spustí se pouze ventilátor.
- Stisknutím tlačítka [větrání] změníte rychlost větráku.
- V závislosti na konkrétním modelu se spustí větrák vnitřní jednotky, když je tato jednotka v režimu větrání.

3.6. Ostatní

	: Zobrazeno, když je spuštěna kontrola samostatně prodávanou centrální kontrolní jednotkou apod.
STAND BY DEFROST	: Zobrazeno od počátku vyhřívání až po okamžik, kdy začne foukat teplý vzduch.
CHECK	: Značí zvláštní událost v jednotce.
NOT AVAILABLE	: Je-li stisknuto tlačítko funkce, kterou vnitřní jednotka nemůže provést, bliká tento symbol současně s názvem dané funkce.
	: V systému, ve kterém je zobrazení [Sensor] označené jako „remote controller“ (dálkový ovladač), je pokojová teplota měřena čidlem pokojové teploty zabudovaným do dálkového ovládaní.
FILTER	: Zobrazeno, když je čas vyčistit filtr. Dvakrát stiskněte tlačítko [Filter (-)], pak displej zmizí.

4. Rady k používání

Drobná péče o klimatizaci vám pomůže mnohem efektivněji toto zařízení využívat, zejména ve vztahu ke klimatizačnímu účinku a poplatkům za elektřinu.

Nastavení správné pokojové teploty

- Při chlazení je optimální teplotní rozdíl mezi venkovní a vnitřní teplotou přibližně 5 °C.
- Je-li při nastavení chlazení zvýšena pokojová teplota o 1 °C, ušetří se přibližně 10 % elektrické energie.
- Přílišné chlazení je zdraví škodlivé. Zároveň plýtvá elektřinou.

Pečlivě vyčistěte filtr

- Je-li síťka vzduchového filtru ucpaná, výrazně se sníží proudění vzduchu a klimatizační účinek.

Kromě toho, pokud tuto situaci nebudete řešit, může způsobit poruchu. Zvláště důležité je vyčistit filtr na počátku období chlazení a vyhřívání. (Pokud se nahromadilo se velké množství prachu a nečistot, vyčistěte filtr pečlivě.)

Při chlazení zabraňte vniknutí tepla

- Aby se zabránilo vniknutí tepla během chlazení, dejte na okno závěs nebo žaluzie, které zablokují přímé sluneční světlo. Také neotevírejte dveře, pokud to není nezbytně nutné.

Občas vyvětrejte

- Protože vzduch se v dlouhodobě uzavřené místnosti znečistí, je nutné občas větrat. Jsou-li společně s klimatizací používány plynové spotřebiče, musí být dodržována zvláštní opatření. Používáte-li větrací jednotku „LOSSNAY“, kterou vyvinula naše společnost, můžete větrání provádět s menšími ztrátami. Podrobnosti o této jednotce vám sdělí váš prodejce.

5. Péče o přístroj

Údržbu filtru přenechejte vždy servisnímu technikovi.
Před údržbářskými pracemi vypněte přívod proudu (OFF).

Upozornění:

- Před započetím čištění přestaňte přístroj používat a vypněte přívod proudu. Nezapomeňte, že uvnitř se vysokou rychlostí otáčí větrák, který představuje velké nebezpečí poranění.
- Vnitřní jednotky jsou vybaveny filtry odstraňujícími prach z nasátého vzduchu. Filtry čistěte způsoby zobrazenými na následujících obrázcích. (Standardní filtr by měl být většinou čištěn jednou týdně, dlouhodobý filtr pak na počátku každé sezóny.)
- Životnost filtru závisí na místě instalace jednotky a na způsobu provozu.

Způsob čištění

- Lehce očistěte prach nebo použijte vysavač. V případě velkého znečištění filtr omyjte vlažnou vodou smíchanou s rozpuštěným neutrálním čistícím prostředkem nebo jen vodou. Pak čistící prostředek z filtru zcela opláchněte. Po umytí jej osušte a vraťte na místo.

Upozornění:

- Nesušte filtr na přímém slunci nebo ohříváním nad ohněm apod. Mohlo by to způsobit deformaci filtru.
- Mytí v horké vodě (nad 50 °C) může rovněž způsobit deformaci.

Upozornění:

Do klimatizace nikdy nelijte vodu nebo hořlavé spreje. Čištění pomocí podobných metod může způsobit poruchu klimatizace, úraz elektrickým proudem nebo požár.

6. Řešení problémů

Než zavoláte servisního technika, zkontrolujte následující:

Stav přístroje	Dálkové ovládání	Příčina	Řešení problémů
Nefunguje.	„●“ displej se nerozsvítí Na displeji se nic neobjeví, ani když je stisknuto tlačítko [ON/OFF].	Porucha přívodu proudu	Po obnovení přívodu proudu stiskněte tlačítko [ON/OFF].
		Přívod proudu je vypnutý (OFF).	Zapněte přívod proudu (ON).
		Spálená pojistka v přívodu proudu.	Vyměňte pojistku.
		Nefunkční ochranný jistič.	Vložte ochranný jistič.
Vzduch proudí ven, ale dostatečně nechladí nebo neohřívá.	Displej LCD ukazuje, že je v provozu.	Nesprávné nastavení teploty	Po zkontrolování nastavené teploty a teploty vstupního otvoru na displeji LCD se podívejte na [Změna pokojové teploty] a použijte nastavovací tlačítko.
		Filtr je zaplněn prachem a nečistotami.	Vyčistěte filtr. (Viz [Péče o přístroj].)
		Před vstupními a výstupními otvory vnitřních a vnějších jednotek jsou překážky.	Odstraňte.
		Jsou otevřena okna nebo dveře.	Zavřete.
Neproudí studený nebo teplý vzduch.	Displej LCD ukazuje, že je v provozu.	Je aktivní obvod znemožňující opětovné spuštění po 3 minuty.	Chvíli počkejte. (V zájmu ochrany kompresoru je do vnitřní jednotky vestavěn obvod zabraňující po 3 minuty opětovnému spuštění. Proto se občas stane, že se kompresor okamžitě nerozběhne. Jsou případy, kdy neběží po celé 3 minuty.)
		Vnitřní jednotka byla opětovně spuštěna, zatímco probíhalo vyhřívání a rozmrazování.	Chvíli počkejte. (Vyhřívání začne po dokončení rozmrazování.)
Chvíli běží, ale pak se zastaví.	Na displeji LCD bliká kód „check“ (kontrola).	Před vstupními a výstupními otvory vnitřních a vnějších jednotek jsou překážky.	Po odstranění spusťte znovu
		Filtr je zaplněn prachem a nečistotami.	Po vyčištění filtru spusťte znovu. (Viz [Péče o přístroj].)
I po ukončení provozu je slyšet zvuk vyfukování nebo otáčení motoru.	Všechny kontrolky jsou zhasnuty, vyjma displeje „●“.	Provádí-li vnitřní jednotka chlazení, zastaví se přístroj po proběhnutí odčerpávacího mechanismu na 3 minuty, když je chlazení zastaveno.	Vyčkejte 3 minuty.
I po ukončení provozu je přerušovaně slyšet zvuk vyfukování nebo otáčení motoru.	Všechny kontrolky jsou zhasnuty, vyjma displeje „●“.	Provádí-li vnitřní jednotka chlazení, je vpuštěna vypuštěná voda. Po shromáždění vypouštěcí vody spustí odčerpávací mechanismus vypouštění.	Brzy se zastaví. (Objevuje-li se zvuk více než 2 – 3 krát za hodinu, požádejte o opravu.)
Když je termostat vypnutý (OFF) nebo probíhá větrání, vychází nepravidelně teplý vzduch.	Displej LCD ukazuje, že je v provozu.	Provádí-li vnitřní jednotka vyhřívání, čas od času se otevrou a zavřou kontrolní ventily, aby se zachovala stabilita systému.	Brzy se zastaví. (Stoupne-li v malé místnosti teplota nad přijatelnou úroveň, přístroj vypne.)

- Vypne-li se provoz kvůli poruše přívodu proudu, znemožní [obvod zabraňující opětovnému spuštění při výpadku proudu] spuštění jednotky po obnovení dodávky proudu. V takovém případě opět stiskněte tlačítko [ON/OFF] a zapněte provoz.

Přetrvávají-li poruchy i po té, co jste zkontrolovali zmíněné případy, vypněte přívod proudu (OFF) a kontaktujte prodejce s připravenými informacemi o názvu výrobku, druhu poruchy atd. Bliká-li displej „[check]“ (kontrola) a (4 číslicový) kontrolní kód, sdělte prodejci obsah displeje (kontrolní kód). Nikdy se nepokoušejte přístroj sami opravovat.

Následující příznaky nepředstavují poruchu klimatizace:

- Vzduch vyfukovaný z klimatizace může někdy zapáchat. To je kvůli cigaretovému kouři, zápachu kosmetiky, zdi, nábytku atd. ve vzduchu v místnosti, který klimatizace absorbovala.
- Hned po zapnutí nebo vypnutí klimatizace může být slyšet syčivý zvuk. Je to zvuk chladicího přípravku proudícího uvnitř klimatizace. To je v pořádku.
- Na začátku nebo konci chlazení či vyhřívání se v klimatizaci ozývá praskání nebo klepání. Jde o zvuk tření na předním panelu způsobený roztahováním nebo smršťováním kvůli změně teploty. To je v pořádku.

7. Instalace, přemísťování a kontrola

Místo instalace

O podrobnostech instalace a přemísťování instalace se poraďte s prodejcem.

⚠ Upozornění:

Nikdy neinstalujte klimatizaci tam, kde existuje riziko úniku hořlavého plynu. Pokud se unikající plyn nahromadí okolo jednotky, může to způsobit požár.

Nikdy klimatizaci neinstalujte na následující místa:

- kde je mnoho motorového oleje
- poblíž oceánu nebo pláží, kde je slaný vzduch.
- kde je vysoká vlhkost
- jsou-li poblíž horké prameny
- je-li poblíž oxid siřičitý
- blízko vysokofrekvenčních přístrojů (vysokofrekvenční svářečka atd.)
- kde se často používá kyselinový roztok
- kde se často používají speciální spreje
- Vnitřní jednotku instalujte horizontálně. Jinak by mohlo dojít k úniku vody.
- Při instalaci klimatizace v nemocnicích nebo na komunikačních místech zajistěte, aby nevyrušoval vydávaný hluk.

Pokud je klimatizace používána na zmíněných místech, lze očekávat časté provozní poruchy. Instalace na těchto místech se nedoporučuje. O dalších podrobnostech se poraďte s prodejcem.

Informace k elektroinstalaci

⚠ Upozornění:

- Elektroinstalace musí být provedena osobou kvalifikovanou jako elektrotechnik podle [technických standardů elektroinstalací], [interních kabelážních předpisů] a instalačních pokynů s výhradním využitím vyhrazených okruhů. Použití jiných výrobků může v kombinaci se síťovým příívodem způsobit vyhoření jističů a pojistek.

- Uzemňovací drát nikdy nenapojíte na plynovou trubku, vodovodní trubku, hromosvod nebo uzemňovací drát telefonu. O podrobnostech se poraďte s prodejcem.
- Na některých instalačních místech je povinná instalace zemního únikového jističe. O podrobnostech se poraďte s prodejcem.

Přemísťování instalace

- Pokud provádíte reinstalaci klimatizace nebo ji přemísťujete v případě rozšíření domu, přestavby nebo stěhování, poraďte se s prodejcem o nákladech na profesionální práci nezbytnou k přemísťování instalace.

⚠ Upozornění:

Při stěhování nebo přemísťování klimatizace se poraďte s prodejcem. Nesprávná instalace může být příčinou úrazu elektrickým proudem, požáru atd.

Informace o hluku

- Při instalaci vyberte místo, které hmotnost klimatizace unese, a kde lze snížit hluk a vibrace.
- Zvolte místo, kde studený nebo horký vzduch a hluk z venkovní jednotky nebudou obtěžovat sousedy.
- Je-li blízko výstupního otvoru venkovní jednotky umístěn nějaký předmět, může to způsobit snížený výkon a vyšší hluk. Poblíž výfukové otvoru vzduchu neumísťujte žádné překážky.
- Vydává-li klimatizace neobvyklý zvuk, poraďte se s prodejcem.

Údržba a kontrola

- Je-li klimatizace používána po několik sezón, vnitřek může být znečištěn, což snižuje výkonnost.

V závislosti na podmínkách používání mohou vznikat nepříjemné zápachy a odtok se může poškodit kvůli prachu, nečistotám apod.

8. Technické údaje

PEFY-P-VMS1(L)-E

Položka	Model	P15VMS1(L)-E	P20VMS1(L)-E	P25VMS1(L)-E	P32VMS1(L)-E	P40VMS1(L)-E	P50VMS1(L)-E	P63VMS1(L)-E
Napájení		~220-240V 50/60Hz						
Chladicí výkon*1 / Vyhřevný výkon*1	kW	1,7/1,9	2,2/2,5	2,8/3,2	3,6/4,0	4,5/5,0	5,6/6,3	7,1/8,0
Rozměry	Výška	200	200	200	200	200	200	200
	Šířka	700	700	700	700	900	900	1.100
	Hloubka	700	700	700	700	700	700	700
Čistá hmotnost	kg	19 (18)	19 (18)	19 (18)	20 (19)	24 (23)	24 (23)	28 (27)
Větrák	Proudění vzduchu (Nízké-Střední-Vysoké) m ³ /min	5-6-7	5,5-6,5-8	5,5-7-9	6-8-10	8-9,5-11	9,5-11-13	12-14-16,5
	Externí statický tlak*3 Pa	5/15/35/50	5/15/35/50	5/15/35/50	5/15/35/50	5/15/35/50	5/15/35/50	5/15/35/50
Úroveň hluku (Nízká-Střední-Vysoká)*3 *4	dB(A)	22-24-28	23-25-29	23-26-30	23-27-32	28-30-33	30-32-35	30-33-36
Filtr		Standardní filtr						

Poznámky: * Provozní teplota vnitřní jednotky.

Chladicí režim: 15 °C mokrého teploměru – 24 °C mokrého teploměru
Vyhřevný režim: 15 °C suchého teploměru – 27 °C suchého teploměru

*1 Chladicí/vyhřevný výkon značí maximální provozní hodnoty v následujících podmínkách.

Chlazení: uvnitř: 27 °C suchého teploměru/19 °C mokrého teploměru venku: 35 °C suchého teploměru

Vyhřívání: uvnitř: 20 °C suchého teploměru

venku: 7 °C suchého teploměru/6 °C mokrého teploměru

*2 Obrázek na () znázorňuje VMS1L.

*3 Externí statický tlak je z továrny nastaven na 15 Pa.

*4 Provozní hluk představuje údaje získané v místnosti bez odrazu zvuku.

Obsah

1. Bezpečnostné pokyny	81	3.4. Nastavenie rýchlosti ventilátora	83
1.1. Inštalácia	81	3.5. Ventilácia	83
1.2. V priebehu činnosti	81	3.6. Iné	83
1.3. Likvidácia jednotky	82	4. Jednoduché ovládanie	84
2. Názvy a funkcie jednotlivých súčastí	82	5. Údržba zariadenia	84
3. Ovládanie klimatizácie	82	6. Riešenie problémov	85
3.1. ON (zapnuté)/OFF (vypnuté)	82	7. Inštalácia, presun a kontrola	86
3.2. Voľba činnosti	83	8. Technické údaje	86
3.3. Nastavenie teploty miestnosti	83		

1. Bezpečnostné pokyny

- ▶ **Skôr, než začnete jednotku používať, si prečítajte všetky „Bezpečnostné pokyny“.**
- ▶ **„Bezpečnostné pokyny“ obsahujú dôležité pokyny, ktoré sa týkajú bezpečnosti. Bezpečnostné pokyny presne dodržiavajte.**

Symbole použité v texte

Varovanie:

Popisuje upozornenia, ktoré je potrebné dodržiavať, aby sa predišlo zraneniu alebo smrti používateľa.

Upozornenie:

Popisuje upozornenia, ktoré je potrebné dodržiavať, aby sa predišlo poškodeniu jednotky.

Symbole použité v ilustráciách

 : Označuje kroky, ktorým sa treba vyhnúť.

 : Ukazuje, že je potrebné dodržať dôležité pokyny.

 : Označuje časť, ktorá musí byť uzemnená.

 : Upozorňuje, že je potrebná opatrnosť pri styku s rotujúcimi časťami. (Tento symbol je zobrazený na štítku hlavnej jednotky.) <Farba: Žltá>

 : Nebezpečenstvo úrazu elektrickým prúdom. (Tento symbol je zobrazený na hlavnom štítku jednotky.) <Farba: Žltá>

Varovanie:

Starostlivo si prečítajte štítky, ktoré sa nachádzajú na hlavnej jednotke.

1.1. Inštalácia

- ▶ Po prečítaní tohto manuálu a manuálu k inštalácii ich umiestnite na bezpečnom mieste tak, aby boli v prípade akýchkoľvek otázok k dispozícii. Ak bude jednotku obsluhovať iná osoba, presvedčte sa, či dostala manuál.

Varovanie:

- **Nepoužívajte chladiacu zmes iného typu, než je uvedená v návodoch dodávaných s jednotkou a na výrobnom štítku.**
 - V opačnom prípade sa môže jednotka alebo rúry prasknúť, alebo môže vzniknúť explózia alebo požiar počas prevádzky, opravy alebo likvidácie jednotky.
 - Môže to znamenať aj porušenie platných zákonov.
 - Spoločnosť MITSUBISHI ELECTRIC CORPORATION nemôže byť zodpovedný za poruchy alebo nehody spôsobené použitím nesprávneho typu chladiacej zmesi.
- **Jednotku by nemal inštalovať používateľ. Požiadajte predajcu alebo autorizovanú spoločnosť, aby jednotku nainštalovala. V prípade nesprávnej inštalácie jednotky hrozí nebezpečenstvo presakovania vody, úrazu elektrickým prúdom alebo požiaru.**
- **Používajte iba príslušenstvo, autorizované spoločnosťou Mitsubishi Electric a požiadajte predajcu alebo autorizovanú spoločnosť, aby ho nainštalovala. V prípade nesprávnej inštalácie príslušenstva hrozí nebezpečenstvo presakovania vody, úrazu elektrickým prúdom alebo požiaru.**
- **Inštalčný manuál podrobne popisuje odporúčaný spôsob inštalácie. Akákoľvek štruktúrálna zmena potrebná pre inštaláciu musí byť v súlade s požiadavkami stavebných predpisov.**
- **Jednotku nikdy sami neopravujte a nepresúvajte na iné miesto. V prípade nesprávnej opravy príslušenstva hrozí nebezpečenstvo presakovania vody, úrazu elektrickým prúdom alebo požiaru. Ak je potrebné jednotku premiestniť alebo opraviť, obráťte sa na predajcu.**
- **Elektrické súčasti udržiňte z dosahu vody (voda na umývanie) atď.**
- **Mohla by zapríčiniť úraz elektrickým prúdom, požiar alebo dym.**

Poznámka1: Ak umývate výmenník tepla a odvodňovaciu misu, zabezpečte riadiacu skriňu, motor a LEV pred namočením pomocou vodotesného krytu.

Poznámka2: Vodu na umývanie z odvodňovacej misy a výmenníka tepla nikdy nevysušujte pomocou odvodňovacieho čerpadla. Odvodňujte oddelene.

- Zariadenie nesmú používať deti alebo nemocné osoby bez dozoru.
- Zabezpečte, aby sa deti nehrali so zariadením.
- Nepoužívajte prisady na detekciu netesností.

1) Vonkajšia jednotka

Varovanie:

- Vonkajšiu jednotku je potrebné umiestniť na stabilný, rovný povrch na mieste, na ktorom sa nehromadí sneh, lístie a odpadky.
- Nestavajte sa na jednotku a nekladte na ňu žiadne predmety. Mohli by ste spadnúť, alebo by mohol spadnúť položený predmet a spôsobiť zranenie.

Upozornenie:

Vonkajšia jednotka by sa mala nainštalovať na miesto, na ktorom nebude vyfukovaným vzduchom a hlukom rušiť susedov.

2) Vnútrotná jednotka

Varovanie:

Vnútrotnú jednotku je potrebné bezpečne nainštalovať. Ak jednotka nie je pevne nainštalovaná, mohla by spadnúť a spôsobiť zranenie.

3) Diaľkové ovládanie

Varovanie:

Diaľkové ovládanie je potrebné nainštalovať tak, aby sa s ním nemohli hrať deti.

4) Odvodňovacia hadica

Upozornenie:

Presvedčte sa, či je odvodňovacia hadica nainštalovaná tak, aby voda mohla bez problémov odtekať. V prípade nesprávnej inštalácie hadice hrozí nebezpečenstvo presakovania vody a následného poškodenia nábytku.

5) Vedenie, poistka alebo istič

Varovanie:

- **Jednotka musí byť napájaná vyhradeným zdrojom. Ak sú k rovnakému zdroju napájania pripojené ďalšie zariadenia, môžu spôsobiť preťaženie.**
- **Presvedčte sa, či je k dispozícii hlavný výkonový spínač.**
- **Dodržiavajte napätie jednotky a zaťažiteľnosť poistky alebo ističa. Nikdy nepoužívajte kus drôtu alebo poistku so zaťažiteľnosťou vyššou než je stanovená.**

6) Uzemnenie

Upozornenie:

- **Jednotka musí byť riadne uzemnená. Uzemňovací drôt nikdy nepripájajte k plynovému potrubiu, vodovodnému potrubiu, bleskozvodu alebo telefónnemu vedeniu. Nesprávne uzemnenie jednotky môže spôsobiť úraz elektrickým prúdom.**
- **Pravidelne kontrolujte, či je uzemňovací drôt vonkajšej jednotky správne pripojený k zemniacej svorke a zemniacej elektróde.**

1.2. V priebehu činnosti

Upozornenie:

- **Gombíky nestláčajte pomocou ostrých predmetov, pretože by ste mohli poškodiť diaľkové ovládanie.**
- **Šnúru diaľkového ovládania neskrúčajte a neťahajte, pretože by ste mohli poškodiť diaľkový ovládač a zapríčiniť jeho nesprávne fungovanie.**
- **Nikdy neodstraňujte vrchný kryt diaľkového ovládača. Odstraňovať vrchný kryt diaľkového ovládača a dotýkať sa dosky s plošnými obvodmi vo vnútri ovládača je nebezpečné. Takýto postup môže zapríčiniť požiar a nefunkčnosť zariadenia.**

- Diaľkové ovládanie nikdy neutierajte benzénom, riedidlom, utierkami napustenými chemikáliami atď. Mohli by ste spôsobiť stratu farby a nefunkčnosť zariadenia. Ak chcete odstrániť odolné škvrnky, namočte tkaninu do vodného roztoku neutrálneho saponátu, dôkladne ju vyžmýkajte, utrite škvrnky a miesto ešte raz utrite suchou tkaninou.
- Nikdy neblokujte a nezakrývajte vstupy a výstupy ani jednej z jednotiek. Vysoké kusy nábytku pod vnútornou jednotkou alebo rozmerné predmety, napríklad veľké krabice umiestnené pod vonkajšou jednotkou znižujú účinnosť jednotky.

⚠ Varovanie:

- Nevylievajte vodu na jednotku a nedotýkajte sa jednotky mokrymi rukami. Mohli by ste zapríčiniť úraz elektrickým prúdom.
- Nerozstrekujte v blízkosti jednotky horľavé plyny. Hrozí nebezpečenstvo požiaru.
- Neumiestňujte plynový ohrievač alebo akékoľvek iné zariadenie s otvoreným plameňom na miesta, na ktoré prúdi vzduch z jednotky. Hrozí nebezpečenstvo nedokonalého spaľovania.

⚠ Varovanie:

- Neodstraňujte čelný panel ani kryt ventilátora počas činnosti vonkajšej jednotky. Dotyk s rotujúcimi a horúcimi súčasťami alebo súčasťami pod vysokým napätím by mohol spôsobiť zranenie.
- Nikdy nekladajte prsty, paličky apod. do vstupných a výstupných otvorov. Mohli by ste sa poraniť, pretože ventilátor vnútri jednotky rotuje veľmi rýchlo. Buďte mimoriadne opatrní, ak sa pri jednotke nachádzajú deti.
- Ak pocítite neobvyklý zápach, vypnite jednotku a obráťte sa na predajcu. Hrozí nebezpečenstvo poškodenia zariadenia, úrazu elektrickým prúdom alebo požiaru.
- V prípade neobvyklého hluku alebo vibrácií vypnite zariadenie, vypnite hlavný vypínač a obráťte sa na predajcu.
- Miestnosť príliš neochladzujte. Najvhodnejšia teplota v miestnosti je o 5 °C viac alebo menej v porovnaní s teplotou vonku.
- Dbajte na to, aby handicapované osoby a malé deti nesedeli a nestáli v prúde vzduchu z klimatizácie. Mohlo by to spôsobiť zdravotné problémy.

⚠ Upozornenie:

- Nesmerujte prúd vzduchu na rastliny a zvieratá v klieťach.
- Miestnosť vetrajte v častejších intervaloch. Ak sa jednotka používa nepretržite v uzavretej miestnosti, vzduch začne byť stuhnúť.

2. Názvy a funkcie jednotlivých súčastí

Nasadenie a odstránenie filtra

[Fig. A] (Str.8)

3. Ovládanie klimatizácie

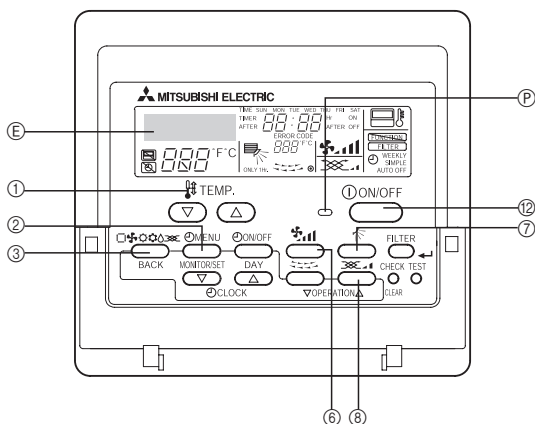

Pred spustením zariadenia

- Zariadenie spustíte, keď zhasne zobrazenie „PLEASE WAIT“ (Čakajte prosím). Zobrazenie „PLEASE WAIT“ (Čakajte prosím) sa krátko zobrazí pri zobrazení izbovej teploty (max. 3 minúty) po zapnutí a po výpadku zdroja napájania. Neznamená to poruchu klimatizácie.
- Výber režimu vnútornej jednotky ventilácie je obmedzený stavom ventilácie vonkajšej jednotky, ku ktorej je vnútorná jednotka pripojená. Ak funguje vonkajšia jednotka a niektoré vnútorné jednotky, ktoré sú pripojené k vonkajším jednotkám, napríklad v režime chladenia, pre zvyšné jednotky v rovnakej skupine je dostupný iba režim chladenia. Ak je požadovaný iný režim, symbol

V prípade poruchy

⚠ Varovanie:

- Klimatizáciu nikdy neupravujte. Akúkoľvek opravu konzultujte s predajcom. V prípade nesprávnej opravy hrozí nebezpečenstvo presakovania vody, úrazu elektrickým prúdom, požiaru atď.
- Ak diaľkový ovládač signalizuje poruchu, klimatizácia nefunguje alebo sa vyskytla iná abnormalita, zastavte zariadenie a kontaktujte predajcu. Ak ponecháte zariadenie bez opravy, môže zapríčiniť požiar alebo prestane fungovať.
- V prípade častých výpadkov ističa sa obráťte na predajcu. Ak ponecháte zariadenie bez opravy, môže zapríčiniť požiar alebo prestane fungovať.
- Ak chladiaci plyn uniká alebo celkom unikol, zastavte klimatizáciu, dôkladne vyvetrajte miestnosť a obráťte sa na predajcu. Ak ponecháte zariadenie bez opravy, môže zapríčiniť nehodu kvôli nedostatku kyslíka.

Ak nebudete klimatizáciu dlhšiu dobu používať

- Ak nebudete klimatizáciu dlhšiu dobu používať, napríklad z dôvodu zmeny ročného obdobia, spustite ju na 4 – 5 hodín tak, aby vzduch prúdil do vnútra klimatizácie a úplne ju vysušil. V opačnom prípade sa môžu v miestnosti objaviť ostrovčeky nehygienickej a zdraviu škodlivej plesne.
- Ak nebudete jednotku používať po dlhšiu dobu, vypnite [zdroj napájania]. Ak ponecháte zdroj napájania zapnutý, niekoľko wattov až desiatok wattov spotrebujete zbytočne. Okrem toho môže nahromadenie prachu apod. spôsobiť požiar.
- Pred spustením zariadenia zapnite zdroj napájania a nechajte ho zapnutý po dobu viac než 12 hodín. V období, kedy jednotku často používate, nevypínajte zdroj napájania. Mohli by ste zapríčiniť poškodenie zariadenia.

1.3. Likvidácia jednotky

⚠ Varovanie:

V prípade, že jednotku potrebujete zlikvidovať, obráťte sa na predajcu. Ak sa trubice odstránia nesprávne, chladiaci plyn (fluorouhľikový plyn) môže byť vyfúknutý von a spôsobiť poranenie kože. Uvoľnenie chladiaceho plynu do ovzdušia môže také poškodiť životné prostredie.

⚠ Upozornenie:

- Ak vymieňate filter, dbajte, aby sa vám nedostal do očí prach. Ak pri tejto činnosti stojíte na stolčeku, dbajte, aby ste nespádli.
- Ak vymieňate filter, vypnite zdroj napájania.

požadovaného režimu začne blikať a upozorní používateľa, že tento režim je dočasne nedostupný. To isté platí pre suchý režim a ohrievanie. Toto obmedzenie však neplatí pre modely, ktoré podporujú funkciu simultánneho chladenia alebo ohrievania.

- Vonkajšie jednotky sa zastavia, ak sa zastavia všetky vnútorné jednotky pripojené k vonkajšej jednotke.
- V priebehu ohrievania, aj keď je vnútorná jednotka nastavená na činnosť a vonkajšia jednotka rozmrazuje, sa činnosť spustí, až keď vonkajšia jednotka ukončí rozmrazovanie.

3.1. ON (zapnuté)/OFF (vypnuté)

Spustenie jednotky

1. Stlačte tlačidlo ⑫ [ON/OFF].
Zapne sa žiarovka ① a spustí sa činnosť.

Ukončenie činnosti

1. Opäť stlačte tlačidlo ⑫ [ON/OFF].
Lampa sa vypne a zariadenie sa zastaví.
- Po nastavení tlačidiel môžete rovnakú činnosť opakovať iba stlačením tlačidla [ON/OFF].
- Počas činnosti zariadenia svieti nad tlačidlom [ON/OFF] svetlo.

⚠ Upozornenie:

Aj keď po zastavení činnosti okamžite stlačíte tlačidlo [ON/OFF], činnosť zariadenia sa znova spustí až po uplynutí 3 minút. Táto funkcia chráni zariadenie. Zariadenie spustí činnosť po uplynutí približne 3 minút.

3.2. Voľba činnosti

Ak volíte činnosť

1. Stlačte tlačidlo ③ [Voľba činnosti (Spät)]

Postupným stláčaním tlačidla vybranej činnosti prepínate činnosť medzi ④ CHLADENIE, „△ SUCHÝ“, „🌀 VENTILÁTOR“, („□ AUTOMATICKÝ“), a („🔥 OHRIEVANIE“). Ak si chcete pozrieť obsah činnosti, skontrolujte displej.

Chladienie

Stlačte tlačidlo ③ [Voľba činnosti (Spät)] a zobrazte „🌀 CHLADENIE“.

Sušenie

Stlačte tlačidlo ③ [Voľba činnosti (Spät)] a zobrazte „△ SUCHÝ“.

- Vnútrotný ventilátor sa začne pomaly otáčať a nedovolí zmeniť rýchlosť ventilátora.
- Sušenie nemôže prebehnúť pri izbovej teplote nižšej než 18 °C.

Ventilácia

Stlačte tlačidlo ③ [Voľba činnosti (Spät)] a zobrazte „🌀 VENTILÁTOR“.

- Ventilácia umožňuje obeh vzduchu v miestnosti.
- Ventiláciou sa nedá nastaviť teplota v miestnosti.

⚠ Upozornenie:

Nikdy sa dlhodobo nevystavujte pôsobeniu studeného vzduchu z klimatizácie. Dlhodobé pôsobenie studeného vzduchu je zdraviu škodlivé a je potrebné sa mu vyhýbať.

Sušenie

Sušenie je proces zbavenia vlhkosti ovládaný mikropočítačom, počas ktorého sa reguluje nadmerné ochladienie podľa vami zvolenej izbovej teploty. (Nie je možné použiť na ohrev.)

1. Kým nie je dosiahnutá izbová teplota, ktorú ste zvolili
Funkcia kompresora a vnútrotného ventilátora sú spojené podľa zmien izbovej teploty a automaticky opakujú zapnutie a vypnutie.
2. Keď dosiahnete zvolenú izbovú teplotu
Zastaví sa kompresor a vnútrotný ventilátor.
Ak prestávka trvá 10 minút, kompresor a vnútrotný ventilátor sa spustia na 3 minúty, aby udržali nízku hladinu vlhkosti.

Ohrievanie

Stlačte tlačidlo ③ [Voľba činnosti (Spät)] a zobrazte „🔥 OHRIEVANIE“.

Sledovanie zobrazení počas činnosti „DEFROST“(rozmrzanie)

Zobrazí sa iba v priebehu rozmrazovania.

„STAND BY“(pohotovostný režim)

Zobrazí sa na začiatku činnosti ohrievania až do chvíle výstupu horúceho vzduchu.

⚠ Upozornenie:

- **Ak sa klimatizácia používa spolu s ohrievačmi, miestnosti dôkladne vetrajte. Nedostatočné vetranie môže spôsobiť neohodu vplyvom nedostatku kyslíka.**
- **Ohrivač nikdy neumiestňujte tak, aby sa nachádzal v prúde vzduchu z klimatizácie.**
V opačnom prípade hrozí nebezpečenstvo nedokonalého spaľovania.
- **Mikropočítač pracuje v nasledujúcich prípadoch: ***
- **Ohrievanie sa začalo, ale vzduch nevyfukuje. ***
 - Aby z klimatizácie neunikal studený vzduch, vnútrotný ventilátor sa postupne zapína v úsekoch od slabý prúd/mierny prúd/nastavený prúd v závislosti od rastúcej teploty vyfukovaného vzduchu. Počkajte, kým sa vzduch nezačne sám vyfukovať.
- **Ventilátor sa nepohybuje v nastavenej rýchlosti. ***
 - U niektorých modelov sa systém prepne na slabé prúdenie, keď teplota v miestnosti dosiahne nastavenú hodnotu. V ostatných prípadoch sa zastaví, aby zabránil úniku chladného vzduchu počas rozmrazovania.
- **Vzduch sa vyfukuje, aj keď sa činnosť prerušila. ***
 - Približne jednu minútu po ukončení činnosti sa vnútrotný ventilátor ešte môže pohybovať, napríklad aby ochladil nadbytočné teplo z ohrievača apod. Rýchlosť ventilátora sa zníži alebo zvýši.

3.3. Nastavenie teploty miestnosti

Zmena teploty v miestnosti

Stlačte tlačidlo ① [Nastavenie teploty v miestnosti] a nastavte teplotu v miestnosti podľa vlastného výberu.

Stlačením (▲) alebo (▼) sa nastavenie zmení o 1 °C.

Opakovaným stlačením tlačidla sa teplota vždy zmení o 1 °C.

- Teplotu v miestnosti je možné nastaviť v nasledujúcom rozmedzí.
Chladienie/suchý : 19 – 30 °C
Ohrievanie : 17 – 28 °C

- Pre režim ventilátora nie je možné nastaviť teplotu.

- * Zobrazenie izbovej teploty pracuje v rozmedzí 8 – 39 °C. Pri teplote mimo stanoveného rozmedzia bliká 8 – 39 °C a upozorňuje tak, že teplota v miestnosti je vyššia alebo nižšia než zobrazená teplota.

3.4. Nastavenie rýchlosti ventilátora

Zmena rýchlosti ventilátora

Pri každom stlačení tlačidla ⑥ [Rýchlosť ventilátora] prepína zariadenie postupne medzi nastaveniami nízkej a vysokej rýchlosti.

Pri elektronickom vysušaní sa vnútrotný ventilátor automaticky prepne na nízku rýchlosť. Vypnutie ventilátora nie je možné. (Zmení sa iba zobrazenie na diaľkovom ovládaní.)

- * Rýchlosť pohybu ventilátora sa zmení každým stlačením tlačidla nastavenia rýchlosti.

[Model PEFY-P-VMS]

Rýchlosť ventilátora: 3 stupne



Displej: 

- * Toto nastavenie je možné upraviť iba pomocou diaľkového ovládača MA.

3.5. Ventilácia

- Jednotka vetrania (funkčná jednotka OA alebo LOSSNAY) automaticky spustí svoju činnosť, keď sa spustí vnútrotná jednotka, ktorá je s ňou spojená.
- Ak stlačíte tlačidlo ⑥ [Ventilácia], kým je vnútrotná jednotka zastavená, spustí sa iba ventilátor.
- Stlačením tlačidla ⑥ [Ventilácia] zmeníte rýchlosť ventilátora.
- V závislosti od modelu sa spustí vnútrotná jednotka ventilátora, keď je jednotka v režime ventilácie.

3.6. Iné

-  : Zobrazí sa, ak reguláciu vykonáva samostatne predávaná centralizovaná regulačná jednotka atď.
- STAND BY DEFROST : Zobrazí sa vo chvíli, keď sa spustí ohrievanie až do momentu výstupu teplého vzduchu.
- CHECK : Zobrazenie varovania, že v jednotke sa vyskytla nejaká abnormalita.
- NOT AVAILABLE : Ak ste stlačili tlačidlo funkcie, ktorú vnútrotná jednotka nemôže vykonať, toto zobrazenie začne nepretržite blikáť spolu so zobrazením danej funkcie.
-  : V systéme, v ktorom je zobrazenie [snímač] označené ako „diaľkové ovládanie“, meria teplotu v miestnosti snímač merania izbovej teploty, zabudovaný do diaľkového ovládania.
-  : Zobrazí sa, ak je potrebné vyčistiť filter. Dvakrát stlačte tlačidlo ⑩ [Filter (↵)] a zobrazenie zmizne.

4. Jednoduché ovládanie

Niekoľko drobných krokov v oblasti údržby klimatizačnej jednotky vám pomôže efektívnejšie využívať zariadenie, najmä pokiaľ ide o klimatizačný efekt, spotrebu energie apod.

Nastavte správnu izbovú teplotu

- Optimálny rozdiel teploty v miestnosti a vonku pre chladenie je asi 5 °C.
- Ak teplotu chladenia v miestnosti zvýšite o 1 °C, môžete ušetriť 10 % elektrickej energie.
- Nadmerné chladenie škodí zdraviu. Nadmerné chladenie je plytvaním elektrickej energie.

Starostlivo čistite filter

- Ak sa sito vzduchového filtra zanesie, prúd vzduchu a účinnosť klimatizácie významne klesne. V prípade, že sa problém nevyrieši, hrozí nebezpečenstvo poškodenia zariadenia. Čistenie filtra je mimoriadne dôležité na začiatku vykurovacieho a klimatizačného obdobia. (Filter vyčistíte vždy, keď sa na ňom nahromadí prach a špina.)

5. Údržba zariadenia

Údržbu filtra zverte servisnému technikovi.

Pred akýmkoľvek krokom v rámci údržby vypnite zdroj napájania (OFF).

Upozornenie:

- **Skôr než začnete zariadenie čistiť, zastavte ho a vypnite zdroj napájania. Nezabúdajte, že vnútorný ventilátor sa pohybuje vysokou rýchlosťou a predstavuje vážne riziko zranenia.**
- Vnútorné jednotky sú vybavené filrami, ktoré odstraňujú prach z nasávaného vzduchu. Pri čistení filtrov postupujte podľa nasledujúcich obrázkov. (Štandardné typy filtrov je potrebné čistiť raz za týždeň, filtre s predĺženou životnosťou stačí vyčistiť na začiatku každého obdobia.)
- Životnosť filtra závisí od miesta inštalácie jednotky a spôsobu jej činnosti.

Dbajte, aby v priebehu ochladzovania vzduchu nevnikalo teplo

- Z uvedeného dôvodu používajte žalúzie alebo rolety na oknách, ktoré zabránia prístupu priameho slnečného žiarenia. Podobne neotvárajte okná a dvere, okrem nevyhnutných prípadov.

Miestnosti občas vyvetrajte

- Vetrание je potrebné, pretože vzduch v dlhšie uzavretej miestnosti obsahuje prach a nečistoty. Ak používate s klimatizačnou jednotkou plynové zariadenia, musíte prijať zvláštne opatrenia. Ak používate ventilačnú jednotku „LOSSNAY“ od našej spoločnosti, vetranie nebude energeticky náročné. Podrobnejšie informácie o vetracej jednotke získate u predajcu.

Ako postupovať pri čistení

- Prach jemne utrite alebo vyčistíte vysávačom. V prípade silného znečistenia filter umyte vo vlažnej vode s prídavkom neutrálneho saponátu alebo čistej vode a zvyšky saponátu dôkladne opláchnite. Filtre po umytí vyčistíte, vysušte a namontujte späť na miesto.

Upozornenie:

- **Filter nesušte na priamom slnečnom svetle, ani nepoužívajte otvorený oheň apod. Hrozí nebezpečenstvo deformácie filtra.**
- **Deformáciu filtra môže spôsobiť aj umytie filtra v horúcej vode (nad 50 °C).**

Upozornenie:

Na klimatizáciu nikdy nevyliievajte vodu ani nepoužívajte horľavé spreje. Tento spôsob čistenia môže zapríčiniť poškodenie zariadenia, úraz elektrickým prúdom alebo požiar.

6. Riešenie problémov

Skôr než sa obrátite na opravovňu, skontrolujte nasledujúce body:

Stav zariadenia	Dialkové ovládanie	Príčina	Riešenie problémov
Nefunguje.	„●“ zobrazenie nie je rozsvietené Neobjaví sa žiadne zobrazenie ani po stlačení gombíka [ON/OFF] (zapnuté/vypnuté).	Výpadok napájania	Po obnovení napájania stlačte tlačidlo [ON/OFF] (zapnuté/vypnuté).
		Zdroj napájania je vypnutý.	Zapnite zdroj napájania (ON).
		Nefunguje poistka v zdroji napájania.	Vymeňte poistku.
		Nefunguje ochranný istič.	Vložte ochranný istič.
Vzduch prúdi, ale ohrievanie alebo chladenie nie je dostatočné.	Displej z tekutých kryštálov ukazuje, že je v stave činnosti.	Nesprávne nastavenie teploty	Skontrolujte nastavenie teploty a vstupnej teploty na displeji podľa [Nastavenie teploty miestnosti] a použite tlačidlo nastavenia.
		Filter je plný prachu a špiny.	Vyčistite filter. (Postupujte podľa [Údržba zariadenia].)
		Pred vstupmi a výstupmi vzduchu vnútornej a vonkajšej jednotky sa nachádzajú prekážky.	Odstráňte.
		Dvere a obloky sú otvorené.	Zatvorte.
Zo zariadenia neprúdi teplý alebo studený vzduch.	Displej z tekutých kryštálov ukazuje, že je činný.	Na 3 minúty sa spustil obvod prevencie opätovného spustenia zariadenia.	Chvíľu počkajte. (Vo vnútornej jednotke je zabudovaný 3-minútový obvod, ktorý bráni opätovnému spusteniu zariadenia, a chráni tak kompresor. Z uvedeného dôvodu sa kompresor niekedy nespustí okamžite. V niektorých prípadoch sa kompresor spustí až po 3 minútach.)
		V priebehu ohrievania a rozmrazovania bola opätovne spustená vnútorná jednotka.	Počkajte chvíľu. (Ohrievanie sa začne po skončení rozmrazovania.)
Chvíľu je spustené, ale čoskoro sa zastaví.	Na displeji bliká „check“ (kontrola) a kód kontroly.	Pred vstupmi a výstupmi vzduchu vnútornej a vonkajšej jednotky sa nachádzajú prekážky.	Opätovná činnosť po odstránení
		Filter je plný prachu a špiny.	Spustenie po čistení filtra. (Postupujte podľa [Údržba zariadenia].)
Po ukončení činnosti stále počuť zvuk vyfukovania a činnosti motora.	Všetky svetlá sú zhasnuté okrem zobrazenia „●“.	Ak boli do chladenia zapojené ďalšie vnútorné jednotky a chladenie sa zastavilo, zariadenie spustí na dobu 3 minút odvodňovací mechanizmus a zastaví sa.	Počkajte 3 minúty.
Po ukončení činnosti občas počuť zvuk vyfukovania a činnosti motora.	Všetky svetlá sú zhasnuté okrem zobrazenia „●“.	Ak boli do chladenia zapojené ďalšie vnútorné jednotky, odvedená voda sa vtiahne dovnútra. Ak sa voda zhromaždila, odvodňovací mechanizmus spustí odvodnenie.	Onedlho sa zastaví. (Ak sa hluk vyskytne častejšie než 2 – 3 krát za hodinu, obráťte sa na opravovňu.)
Občas sa vyfukuje teplý vzduch, aj keď je termostat OFF (vypnutý) alebo počas činnosti ventilátora.	Displej z tekutých kryštálov ukazuje, že je v stave činnosti.	Ak boli do ohrievania zapojené ďalšie vnútorné jednotky, regulačné ventily sa čas od času otvoria a zatvoria, aby udržali stabilitu systému.	Onedlho sa zastaví. (Ak v malej miestnosti teplota neprimerane stúpne, zastavte činnosť zariadenia.)

- Ak sa činnosť zastaví v dôsledku výpadku napájania, [obvod, ktorý bráni opätovnému spusteniu zariadenia po výpadku napájania] je funkčný a znemožní spustenie zariadenia po obnovení napájania. V tomto prípade stlačte tlačidlo [ON/OFF] a spustíte činnosť zariadenia.

Ak ste skontrolovali všetky uvedené body a problémy pretrvávajú, vypnite zdroj napájania (OFF) a obráťte sa na predajcu. Uveďte názov produktu, podstatu problému atď. Ak bliká zobrazenie „[kontrola]“ a (číslica 4) kontrolného kódu, oznámte predajcovi obsah zobrazenia (kontrolný kód). Nepokúšajte sa zariadenie opravovať.

Nasledujúce problémy neznamenajú chybu klimatizácie:

- Vzduch, ktorý prúdi z klimatizácie niekedy zapácha. Zápach spôsobuje cigaretový dym, ktorý obsahuje vzduch v miestnosti, zápach kozmetiky, stien, nábytku apod., ktorý klimatizácia absorbuje.
- Bezprostredne po spustení a zastavení klimatizácie je počuť sykot. Tento zvuk spôsobuje vtekanie chladiaceho plynu do klimatizácie. Je to normálny stav.
- Na začiatku a na konci chladenia a ohrievania klimatizácia niekedy cvaká alebo klepe. Ide o zvuk trenia na čelnom paneli a ďalších častiach spôsobený rozpínaním a kontrakciou pod vplyvom tepelných zmien. Je to normálny stav.

7. Inštalácia, presun a kontrola

Určenie miesta pre inštaláciu

Podrobnosti inštalácie alebo presunu konzultujte s predajcom.

Upozornenie:

Klimatizáciu nikdy neinštalujte na mieste možného úniku horľavých plynov. V prípade vytečenia a nahromadenia horľavého plynu v okolí jednotky môže vzniknúť požiar.

Klimatizáciu nikdy neinštalujte na týchto miestach:

- miesta s veľkým množstvom strojového oleja,
- v blízkosti mora a pláží kvôli slanému vzduchu,
- miesta s vysokou vlhkosťou,
- miesta s blízkymi termálnymi prameňmi,
- miesta s výskytom oxidu siričitého,
- miesta s vysokofrekvenčnými zariadeniami (vysokofrekvenčný zvärač apod.),
- miesta, na ktorých sa často používajú roztoky kyselín,
- miesta, na ktorých sa často používajú špeciálne spreje.
- Vnútorňú jednotku nainštalujte vodorovne. V opačnom prípade z nej môže unikáť voda.
- Ak klimatizačnú jednotku inštalujete v nemocnici alebo v komunikačnom odvetví, prijmite adekvátne protihlukové opatrenia.

Ac klimatizačnú jednotku nainštalujte na ktorékoľvek z uvedených miest, jej činnosť bude pravdepodobne veľmi poruchová. Vyhýbajte sa inštalácii jednotky na uvedených typoch miest.

Podrobnosti získate u predajcu.

Elektrické súčasti zariadenia

Upozornenie:

- Všetky činnosti súvisiace s elektrickými súčastami zariadenia musí vykonávať osoba s príslušnou kvalifikáciou a musí dodržiavať [technické normy elektroinštalácie], [vnútorné pravidlá vedenia] a inštalčný manuál a musí používať iba výlučné obvody. Použitie ďalších produktov s rovnakým zdrojom napájania môže spôsobiť spálenie ističov a poistiek.
- Uzemňovací drôt nikdy nepripájajte k plynovému potrubiu, vodovodnému potrubiu, bleskozvodu alebo telefónnemu vedeniu. Podrobnosti získate u predajcu.
- U niektorých typov inštalčných miest je inštalácia ochranného ističa povinná. Podrobnosti získate u predajcu.

8. Technické údaje

Modely PEFY-P-VMS1(L)-E

Položka	Model	P15VMS1(L)-E	P20VMS1(L)-E	P25VMS1(L)-E	P32VMS1(L)-E	P40VMS1(L)-E	P50VMS1(L)-E	P63VMS1(L)-E	
Zdroj napájania		~220-240V 50/60Hz							
Chladiaci výkon*1 / Ohrievací výkon*1	kW	1,7/1,9	2,2/2,5	2,8/3,2	3,6/4,0	4,5/5,0	5,6/6,3	7,1/8,0	
Rozmer	Výška	200	200	200	200	200	200	200	
	Šírka	700	700	700	700	900	900	1.100	
	Hĺbka	700	700	700	700	700	700	700	
Čistá hmotnosť	kg	19 (18)	19 (18)	19 (18)	20 (19)	24 (23)	24 (23)	28 (27)	
Ventilátor	Rýchlosť prúdenia vzduchu (Nízka-Stredná-Vysoká)	m ³ /min	5-6-7	5,5-6,5-8	5,5-7-9	6-8-10	8-9,5-11	9,5-11-13	12-14-16,5
	Vonkajší statický tlak*3	Pa	5/15/35/50	5/15/35/50	5/15/35/50	5/15/35/50	5/15/35/50	5/15/35/50	5/15/35/50
Hladina hluku (Nízka-Stredná-Vysoká)*3 *4	dB(A)	22-24-28	23-25-29	23-26-30	23-27-32	28-30-33	30-32-35	30-33-36	
Filter		Standardní filtr							

Poznámky: * Prevádzková teplota vnútornej jednotky.

Režim chladenia: 15 °C mokrý teplomer – 24 °C mokrý teplomer

Režim ohrievania: 15 °C suchý teplomer – 27 °C suchý teplomer

*1 Chladiaci/Ohrievací výkon označuje maximálne hodnoty výkonu za uvedených podmienok.

Chladenie: Vnútri: 27 °C suchý teplomer/19 mokrý teplomer Vonku: 35 °C suchý teplomer

Ohrievanie: Vnútri: 20 °C suchý teplomer

Vonku: 7 °C suchý teplomer/6 °C mokrý teplomer

*2 Obrázok na () znázorňuje VMS1L.

*3 Vonkajší statický tlak je z výroby nastavený na 15 Pa.

*4 Údaje o hluku počas činnosti boli získané v miestnosti bez ozveny.

Presunutie inštalácie

- Ak rozširujete alebo meníte priestory alebo sa sťahujete a chcete klimatizáciu premiestniť alebo opätovne nainštalovať, obráťte sa najskôr na predajcu a zistíte cenu profesionálneho premiestnenia klimatizácie.

Upozornenie:

Presuny alebo opätovnú inštaláciu klimatizácie konzultujte s predajcom. Nesprávna inštalácia môže zapríčiniť úraz elektrickým prúdom, požiar apod.

Hluk

- Počas inštalácie jednotky zvolte také miesto, ktoré unesie plnú hmotnosť jednotky a na ktorom sa zníži hluk a vibrácie.
- Zvolte také miesto, na ktorom studený alebo teplý vzduch a hluk s vonkajšieho výstupu klimatizačnej jednotky nebude obťažovať susedov.
- Ak sa v blízkosti výstupného otvoru vonkajšej jednotky nachádza nejaký predmet, môže sa znížiť výkon a zvýšiť hlučnosť jednotky. Neumiestňujte žiadne predmety v blízkosti výstupu vzduchu.
- Ak klimatizácia vydáva neobvyklé zvuky, obráťte sa na predajcu.

Údržba a kontroly

- Ak sa klimatizácia používa niekoľko sezón, vnútorné časti sa zašpinia a klesá výkon jednotky.

V závislosti od podmienok, v akých klimatizácia pracuje, môže sa objaviť nepríjemný zápach a zníži sa kvalita odvodnenia kvôli prachu a špine atď.

Tartalomjegyzék

1. Biztonsági előírások	87	3.4. Ventilátorsebesség beállítása	89
1.1. Telepítés	87	3.5. Szellőztetés	89
1.2. Üzem közben	87	3.6. Egyéb	89
1.3. A berendezés eltávolítása	88	4. Használati tanácsok	90
2. Különböző alkatrészek elnevezése és funkciói	88	5. A berendezés megóvása	90
3. Üzemeltetés	88	6. Hibaelhárítás	91
3.1. [ON/OFF] (BE/KI) kapcsolás	88	7. Telepítés, szállítás és ellenőrzés	92
3.2. Üzem mód kiválasztása	89	8. Műszaki adatok	92
3.3. A helyiséghőmérséklet beállítása	89		

1. Biztonsági előírások

- ▶ A berendezés üzembe helyezése előtt olvassa el a "Biztonsági előírások"-ban leírtakat.
- ▶ A "Biztonsági előírások" fontos, a biztonságra vonatkozó megjegyzéseket tartalmaznak. Kérjük, hogy mindenképpen vegye figyelembe ezeket.

A szövegben használt szimbólumok

⚠ Figyelmeztetés:

Azokat az előírásokat jelöli, amelyek betartandók a használati személy egészségkárosodásának vagy elhalálzásának elkerülése érdekében.

⚠ Figyelem:

Azokat az előírásokat jelöli, amelyek betartandók a berendezés sérülésének elkerülése érdekében.

Az ábrákon használt szimbólumok

⊘ : Olyan műveletet jelöl, amely elkerülendő.

⚠ : Olyan fontos utasításokat jelöl, amelyek betartandók.

⚠ : Olyan alkatrészt jelöl, melynek földelésére van szükség.

⚠ : Azt jelenti, hogy vigyázni kell a forgó alkatrészekkel. (Ez a szimbólum a berendezés főcímkéjén látható.) <Szín: sárga>

⚠ : Áramütés veszélye áll fenn. (Ez a szimbólum a berendezés főcímkéjén látható.) <Szín: sárga>

⚠ Figyelmeztetés:

Figyelmesen olvassa el a főegységen látható címkéket.

1.1. Telepítés

- ▶ Miután elolvasta a használati kézikönyvet, a Telepítési kézikönyvet őrizze meg és tartsa biztonságos helyen, hogy bármikor tanulmányozhassa, ha kérdés merül fel. Amennyiben a berendezést valaki más fogja üzemeltetni, adja át neki ezt a kézikönyvet.

⚠ Figyelmeztetés:

- Ne használjon a készülékhez mellékelt kézikönyvben vagy az adattáblán jelzett hűtőközegetől eltérő típusú hűtőközeget.
 - Ellenkező esetben a készülék vagy a csövei megrepedhetnek, amely robbanáshoz vagy tűzhez vezethet a készülék használata, javítása vagy ártalmatlanítása során.
 - Továbbá a helyi jogszabályokat is sértheti.
 - A MITSUBISHI ELECTRIC CORPORATION nem vonható felelősségre a nem megfelelő típusú hűtőközeg használatából származó meghibásodások vagy balesetek miatt.
- A berendezést ne a használó személy telepítse. Kérje fel a beszállítót, vagy egy arra jogosult céget a berendezés telepítésére. Amennyiben a berendezés nem megfelelő módon kerül telepítésre, vízvívárgás, áramütés vagy tűz keletkezhet.
- Csak a Mitsubishi Electric által engedélyezett alkatrészeket használjon, és kérje fel a beszállítót vagy egy arra jogosult céget azok beszerelésére. Amennyiben az alkatrészek nem megfelelő módon kerülnek beszerelésre, vízvívárgás, áramütés vagy tűz keletkezhet.
- A Telepítési kézikönyvben megtalálja a javasolt telepítési módszer részleteit. A telepítéshez szükséges szerkezeti átalakításnak meg kell felelnie a helyi építési szabályozásoknak.
- Ne egyedül javítsa vagy szállítsa másik helyszínre a berendezést. Amennyiben a javítás nem megfelelően történik, vízvívárgás, áramütés vagy tűz keletkezhet. Amennyiben a berendezés javítására vagy szállítására van szükség, forduljon a beszállítóhoz.
- Tartsa távol a víztől (mosóvíztől), stb. az elektromos alkatrészeket.
- Áramütés, tűz vagy füst keletkezhet.
 1. megjegyzés: A hőcserélő és a vízelvezető tálca mosásánál vízálló burkolat segítségével tartsa szárazon a vezérlőszekrényt, a motort és a LEV-et.
 2. megjegyzés: Ne használja az ürítő szivattyút a vízelvezető tálcában és a hőcserélőben lévő mosóvíz kiürítésére. Külön ürítse ki azt.

- A készüléket felügyelet nélkül ne használja kisgyermek vagy gyenge állapotban lévő személy.
- Gondoskodjon arról, hogy kisgyermek ne játszasson a készülékkel.
- Ne használjon szívárgáskereső adalékokat.

1) Kültéri egység

⚠ Figyelmeztetés:

- A kültéri egységet olyan stabil, egyenes felületre kell felszerelni, ahol nem gyűlhet össze hó, falevél vagy szemét.
- Ne álljon rá, és ne helyezzen semmit a berendezésre. Leeshet róla, vagy a ráhelyezett tárgy is leeshet, ami személyi sérülést eredményezhet.

⚠ Figyelem:

A kültéri egységet olyan helyre kell felszerelni, ahol a berendezés által kibocsátott levegő és zaj nem zavarja a szomszédokat.

2) Beltéri egység

⚠ Figyelmeztetés:

A beltéri egységet biztonságos módon kell felszerelni. Ellenkező esetben az leeshet, és személyi sérülést okozhat.

3) Távirányító

⚠ Figyelmeztetés:

A távirányítót oly módon kell felszerelni, hogy gyermekek ne játszassanak azzal.

4) Levegőszívócső

⚠ Figyelem:

Győződjön meg arról, hogy a levegőszívócső oly módon van felszerelve, hogy a szívás akadálytalanul történhet. A nem megfelelő felszerelés vízvívárgást idézhet elő, ami sérülést okozhat a bútorzatban.

5) Erősáramú vezeték, biztosíték vagy

árammegszakító

⚠ Figyelmeztetés:

- Gondoskodjon arról, hogy a berendezést erre a célra gyártott áramforrás táplálja. Ha ugyanahhoz az áramforráshoz más készülékeket is csatlakoztat, túlterheltség keletkezhet.
- Gondoskodjon arról, hogy legyen egy főkapcsoló az áramforráson.
- Tartsa szem előtt a berendezés feszültségére, a biztosítékra és az árammegszakítóra vonatkozó teljesítményjellemzőket. Ne használjon olyan huzaldarabot vagy biztosítékot, melynek teljesítményjellemzői magasabbak a megadottnál.

6) Földelés

⚠ Figyelem:

- A berendezést megfelelően földelni kell. A földelő vezetéknek ne kösse gáz- vagy vízvezetékhez, villámhárítóhoz vagy telefon földelő vezetékéhez. Amennyiben a berendezést nem földeli megfelelően, áramütés keletkezhet.
- Ellenőrizze rendszeresen, hogy a földelő vezeték megfelelően csatlakozik-e a kültéri egységből a berendezés földelési elektródjához valamint a földelési csatlakozóhoz.

1.2. Üzem közben

⚠ Figyelem:

- A gombok megnyomásához ne használjon hegyes eszközt, mivel ezzel sérülést okozhat a távirányítón.
- Ne csavargassa vagy feszítse a távirányító zsinórját, mivel ez sérülést okozhat a távirányítón, és funkcionális zavarokhoz vezethet.
- Ne vegye le a távirányító fedelét. A távirányító fedelének eltávolítása és a belső nyomtatott áramköri kártya érintése veszélyes. Tűz, illetve meghibásodás keletkezhet.

- Ne tisztítsa a távirányítót benzollal, hígítóval, vegyszeres ronggyal, stb., mert ez elszíneződéshez és meghibásodáshoz vezethet. A makacs foltok eltávolításához áztasson egy textildarabot semleges mosószeres vízbe, jól csavarja ki, törölje le a foltokat, majd száraz textildarabbal törölje meg.
- Ne torlaszolja el vagy fedje le a beltéri és kültéri egységek beszívó, illetve kifújó nyílásait. A beltéri egység alá helyezett magas bútordarabok, vagy a kültéri egység közelében lévő nagy terjedelmű tárgyak, mint például nagyméretű dobozok, csökkentik a berendezés hatékonyságát.

⚠ Figyelmeztetés:

- Ne fröcsköljön vizet a berendezésre, és ne nyúljon hozzá nedves kézzel, mert ezzel áramütést idézhet elő.
- Ne permetezzen gyúlékony gázt a berendezés közelében, mert ez tüzet idézhet elő.
- Ne helyezzen gáztüzelő berendezést, vagy egyéb nyílt lángú készüléket olyan helyre, ahol azok ki vannak téve a berendezésből kiáramló levegőnek. Tökéletlen égés keletkezhet.

⚠ Figyelmeztetés:

- Ne távolítsa el a kültéri egység előlapját vagy a ventilátor védőburkolatát üzem közben. A forgó, forró, vagy magas feszültségű alkatrészek érintése személyi sérülést okozhat.
- Ne dugja be az ujját, és ne helyezzen rudat, stb. a beszívó, illetve kifújó nyílásokba, mert ezzel személyi sérülés keletkezhet, ugyanis a berendezésben lévő ventilátor nagy sebességgel forog. Legyen fokozottan elővigyázatos gyermekek jelenlétében.
- Amennyiben furcsa szagot érez, állítsa le a berendezést, kapcsolja ki az áramkapcsolót és forduljon a beszállítóhoz. Ellenkező esetben a berendezésben sérülés, illetve áramütés vagy tűz keletkezhet.
- Amikor kirívóan furcsa zajt vagy rezgést érez, állítsa le a berendezést, kapcsolja ki az áramkapcsolót és forduljon a beszállítóhoz.
- Ne vigye túlzásba a hűtést. Az ideális beltéri hőmérséklet legfeljebb 5 °C-kal alacsonyabb a kinti hőmérsékletnél.
- Ne engedje, hogy mozgássérültek vagy gyermekek üljenek vagy álljanak a légkondicionálóból kiáramló levegő útjába, mert ez egészségkárosodást okozhat.

⚠ Figyeleme:

- Ne irányítsa a levegőáramlást növények vagy kretrecben/kalitikában tartott háziállatok felé.
- Gyakran szellőztesse a helyiséget. Ha a berendezés hosszabb ideig folyamatosan üzemel, a levegő áporodottá válik.

2. Különböző alkatrészek elnevezése és funkciói

Szűrő behelyezése és eltávolítása

[Fig. A] (P.8)

3. Üzemeltetés

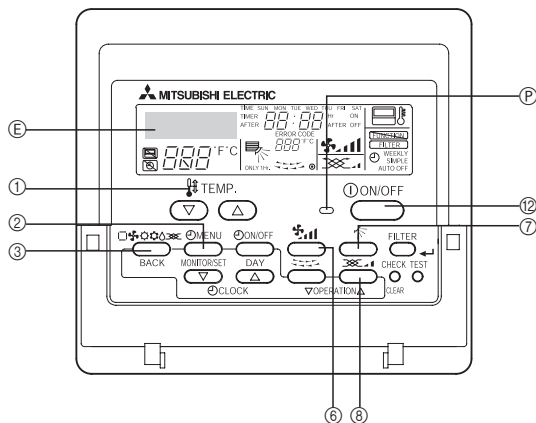

Az üzembe helyezés előtt

- A "PLEASE WAIT" (KÉREM VÁRJON) felirat eltűnése után indítsa el a berendezést. Bekapcsoláskor, illetve áramszünet után a "PLEASE WAIT" (KÉREM VÁRJON) felirat rövid ideig megjelenik a helyiség-hőmérséklet kijelzőn (max. 3 perc). Ez nem utal a légkondicionáló hibás működésére.

Meghibásodás esetén

⚠ Figyelmeztetés:

- Ne végezzen átalakításokat a légkondicionáló berendezésen. Javítás szükségessége esetén forduljon a beszállítóhoz. A nem megfelelő javítás vízvívárgást, áramütést, tüzet, stb. okozhat.
- Ha a távirányító hibát jelez, a légkondicionáló nem működik, vagy egyéb rendellenesség észlelhető, állítsa le a berendezést és forduljon a beszállítóhoz. Ha ilyen körülmény esetén ebben az állapotban hagyja a berendezést, tűz vagy meghibásodás keletkezhet.
- Ha az árammegszakító gyakran bekapcsol, forduljon a beszállítóhoz. Ha ebben az állapotban hagyja a berendezést, tűz vagy meghibásodás keletkezhet.
- Ha a hűtőgáz kiömlik vagy szivárog, állítsa le a berendezést, alaposan szellőztesse ki a helyiséget, és forduljon a beszállítóhoz. Ha ebben az állapotban hagyja a berendezést, az oxigénhiány balesetet okozhat.

Ha a légkondicionálót előreláthatólag hosszabb ideig nem üzemelteti

- Amennyiben a légkondicionálót előreláthatólag hosszabb ideig nem üzemelteti az évszakok változása, stb. miatt, 4 – 5 órán keresztül üzemeltesse a berendezést levegő fújásával, ameddig a belseje teljesen ki nem szárad. Ellenkező esetben egészségtelen, nem higiénikus penészgomba jelenhet meg az egész helyiség félreeső részeiben.
- Ha a berendezést előreláthatólag hosszabb ideig nem üzemelteti, hagyja kikapcsolva az [áramellátást]. Ha bekapcsolva hagyja az áramforrást, elpocsékol több wattnyi, sőt több tucat wattnyi áramot. Emellett a por, stb. felgyülemlik, ami tüzet okozhat.
- Az üzembe helyezés előtt több mint 12 órán keresztül tartsa bekapcsolva az áramkapcsolót. Ne kapcsolja ki az áramellátást nagyfokú használat alatt járó időszakban, mert ez meghibásodást okozhat.

1.3. A berendezés eltávolítása

⚠ Figyelmeztetés:

Amikor használat után el kívánja távolítani a berendezést, forduljon a beszállítóhoz. Ha a csövek nem megfelelő módon kerülnek eltávolításra, a hűtőközeg (fluor-szénhidrogén gáz) kiömlhet és érintkezhet a bőr felületével, ami személyi sérülést okozhat. A léghőbe kiengedett hűtőközeg szennyezi a környezetet is.

⚠ Figyeleme:

- A szűrő eltávolítása során gondosan figyelni kell arra, hogy ne érje por a szemet. Továbbá, ha székre kell állnia, hogy elvégezze ezt a feladatot, vigyázzon, nehogy leessen.
- Kapcsolja ki az áramellátást, amikor cseréli a szűrőt.

- A beltéri egység működési üzemmódját az adott beltéri egységhez csatlakoztatott kültéri egység működési állapota határozza meg. Amennyiben például egy kültéri egység vagy egyes beltéri egységekhez csatlakoztatott kültéri egységek már hűtés üzemmódban működnek, úgy az ugyanabban a csoportban lévő többi egységen is csak a hűtési üzemmód lesz elérhető. Eltérő üzemmód kiválasztása esetén a kívánt módnak megfelelő kijelzés villogni kezd, tájékoztatva a felhasználót, hogy az üzemmód jelenleg nem érhető el. Ugyanez vonatkozik a szárítási és fűtési üzemmódra is. Ez a korlátozás azonban nem érvényes a párhuzamos fűtés/hűtés üzemmódot támogató modellek esetén.

- A kültéri egységek üzemelése leáll, amikor a megfelelő kültéri egységhez csatlakoztatott összes beltéri egység üzemelése leáll.

- Fűtés üzemmódban, még abban az esetben is, ha a beltéri egység üzemel, miközben a kültéri egység páratlanítás üzemmódban van, az üzemelés elindul, miután a kültéri egység páratlanító üzeme befejeződik.

3.1. [ON/OFF] (BE/KI) kapcsolás

Üzemelés elindítása

1. Nyomja meg a ⑫ [ON/OFF] (BE/KI) gombot

A ⑮ üzemi lámpa kigyullad, és az üzemelés elkezdődik.

Üzemelés leállítása

1. Nyomja meg újra a ⑫ [ON/OFF] (BE/KI) gombot

Az üzemi lámpa kialszik, és az üzemelés leáll.

- A gombok beállítását követően az [ON/OFF] (BE/KI) gomb benyomásával kizárólag ugyanaz a művelet ismételhető.
- Üzemelés közben a [ON/OFF] (BE/KI) nyomógomb felett kigyullad az üzemi lámpa.

⚠ Figyeleme:

Még ha meg is nyomja az [ON/OFF] (BE/KI) gombot a működés leállása után, a készülék mintegy 3 percig nem indul újra. Ez a funkció megóvja a berendezést: automatikusan újraindítja az üzemelést hozzávetőleg 3 perc letelte után.

3.2. Üzem mód kiválasztása

Üzem mód kiválasztása

1. Nyomja meg a ③-as [Üzem mód (Vissza)] gombot

Az üzem mód-választó gomb egymás utáni megnyomásával lehet váltogatni az ① "HÜTÉS", ② "SZÁRÍTÁS", ③ "VENTILÁTOR", ④ "AUTOMATA" és ⑤ "FÜTÉS" üzem módok között. Ellenőrizze az üzem módot a kijelzőn.

Hűtés

Nyomja meg a ③-as [Üzem mód (Vissza)] nyomógombot, és jelenítse meg a "HÜTÉS" feliratot a kijelzőn.

Szárítás

Nyomja meg a ③-as [Üzem mód (Vissza)] nyomógombot, és jelenítse meg a "SZÁRÍTÁS" feliratot a kijelzőn.

- A beltéri ventilátor átvált kisebb sebességű üzemelésre, ezzel kiiktatva a ventilátor sebesség módosításának lehetőségét.
- A szárítás nem hajtható végre 18 °C alatti helyiség hőmérséklet mellett.

Ventilátor

Nyomja meg a ③-as [Üzem mód (Vissza)] nyomógombot, és jelenítse meg a "VENTILÁTOR" feliratot a kijelzőn.

- A ventilátor működtetésének célja a levegő forgatása a helyiségben.
- A helyiség hőmérséklet nem állítható be a ventilátor működtetése révén.

⚠ Figyeleme:

Ne tegye ki magát hosszú ideig a hideg levegőnek, mert az egészségkárosító hatású.

Szárítás üzemmód

A szárítás mikroszámítógép által vezérelt páráltatás, amely szabályozza a levegő szélsőséges mértékben történő lehűlését a kiválasztott helyiség hőmérsékletnek megfelelően. (Nem használható fűtésre.)

- A kiválasztott helyiség hőmérséklet eléréseig
A kompresszor és a beltéri ventilátor funkciói kapcsolódnak egymáshoz a helyiség hőmérséklet változása alapján, és automatikusan megismétlik a be/kikapcsolást.
- A kiválasztott helyiség hőmérséklet eléréseig
A kompresszor és a beltéri ventilátor leáll.
Ha a leállítás még 10 percig tart, a kompresszor és a beltéri ventilátor 3 percig üzemel a páratartalom alacsonyan tartása érdekében.

Fűtés

Nyomja meg a ③-as [Üzem mód (Vissza)] nyomógombot, és jelenítse meg a "FÜTÉS" feliratot a kijelzőn.

Kijelzések fűtés üzemmód közben "DEFROST" (páráltatás)

Csak a páráltatás ideje alatt jelenik meg.

"STAND BY" (készenlét)

A fűtés megkezdésétől a meleg levegő kifújásának pillanatáig jelenik meg a kijelzőn.



⚠ Figyeleme:

- Ha a légkondicionáló gázegők üzemelése mellett kerül használatra, alaposan szellőztesse ki a helyiséget. A nem megfelelő szellőztetés oxigénhiányt, ezáltal balesetet okozhat.
- Ne helyezzen gázegőt olyan helyre, ahol az ki van téve a légkondicionálóból kiáramló levegőnek.
Ez tökéletlen égést eredményezhet a gázegőkben.
- A mikroszámítógép az alábbi esetekben lép működésbe: *
 - Nincs levegőkifújás a fűtés kezdeténél. *
 - A hideg levegő megszökésének megakadályozása érdekében a beltéri ventilátor fokozatosan kapcsol be – csekély áramlás/gyenge áramlás/beállított áramlás – a kiáramló levegő hőmérséklet emelkedésének megfelelően. Várjon egy pillanatra, ameddig a levegő természetes módon áramlik ki.
 - A ventilátor nem a beállított sebességgel forog. *
 - Néhány modellnél a rendszer átkapcsol csekély levegőáramlásra, amikor a helyiség hőmérséklete eléri a beállított hőmérsékletet. Más esetekben leáll azért, hogy páráltatás közben a hideg levegő megszökését megakadályozza.
 - A levegő kiáramlik akkor is, ha az üzemelés le van állítva. *
 - Hozzávetőleg 1 perccel az üzemelés leállítás után a beltéri ventilátor forog még néhányat, hogy a villamos fűtőtest, stb. által generált felesleges hő kiküszöbölje. A ventilátor sebessége alacsonyabb vagy magasabb értékre vált.

3.3. A helyiség hőmérséklet beállítása

A helyiség hőmérséklet módosítása

Nyomja meg az ①-es [Hőmérséklet beállítása] gombot, és állítsa be az Önnek megfelelő helyiség hőmérsékletet.

A  vagy  egyszeri megnyomásával a beállítást 1 °C-kal módosíthatja. Ha továbbra is nyomva tartja a gombot, a beállítás továbbra is 1 °C-kal változik.

- A beltéri hőmérséklet az alábbi tartományon belül állítható be.

Hűtés/szárítás : 19 – 30 °C

Fűtés : 17 – 28 °C

- Ventilátor üzemmód esetén a hőmérséklet nem állítható.
- A helyiség hőmérséklet-tartomány a kijelzőn: 8 – 39 °C. Ezen a tartományon kívül a kijelzőn 8 – 39 °C villog, ami azt jelzi, hogy a helyiség hőmérséklete alacsonyabb vagy magasabb a kijelzőn látható hőmérsékletnél.

3.4. Ventilátor sebesség beállítása

Ventilátor sebességének módosítása

A ⑥-os [Ventilátor sebesség] gomb megnyomásával az alacsony és a magas sebesség között lehet váltani.

Az elektronikai szárítás üzemmód során a beltéri ventilátor automatikusan átkapcsol alacsony sebességű üzemelésre. A ventilátor sebességének átkapcsolása nem lehetséges. (Csak a távirányítóval látható kijelzés módosul.)

- Ahányszor megnyomja a ventilátor sebesség beállítása gombot, a ventilátor sebessége annyiszor módosul.

[PEFY-P-VMS sorozat]

Ventilátor sebesség: 3 fázis

Kijelzés:  (Alacsony) →  (Közép) →  (Magas) →  (AUTO*)

- Ez a beállítás kizárólag MA távirányítóval módosítható.

3.5. Szellőztetés

- A szellőztető berendezés (OA feldolgozó egység vagy LOSSNAY) automatikusan üzemelni kezd, amikor az ahhoz csatlakoztatott beltéri egység bekapcsol.
- Amennyiben a leállított beltéri egységen megnyomja a ⑧-as [Szellőztetés] gombot, kizárólag a ventilátor lép működésbe.
- A ventilátor sebesség megváltoztatásához nyomja meg a ⑧-as [Szellőztetés] gombot.
- Modelltől függően a beltéri egység ventilátora működésbe lép, amíg a berendezés szellőztetési üzemmódban van.

3.6. Egyéb



STAND BY
DEFROST

: Jelenik meg a kijelzőn, amikor a vezérlést egy külön árusított központi vezérlőegység, stb. végzi.

: Jelenik meg a kijelzőn a fűtés kezdetétől a meleg levegő kifújásáig.

CHECK

: Jelenik meg a kijelzőn, amikor valamilyen rendellenesség jelentkezik a berendezésben.

NOT AVAILABLE

: Jelenik meg, amikor olyan gombot nyom meg, melynek funkcióját a beltéri egység nem képes végrehajtani, a kijelzőn ez a jelzés egyidejűleg villog annak a funkciónak a megjelenítésével.



: Abban a rendszerben, amelyben az [Érzékelő] kijelzés jelenik meg "távirányítóként", a helyiség hőmérsékletének mérését a távirányítóba beépített hőmérsékletérzékelő végzi.

FILTER

: Jelenik meg a kijelzőn, amikor időszerűvé válik a szűrő tisztítása.
Nyomja meg kétszer az ⑩ [Szűrő (-)] gombot, a kijelzés eltűnik.

4. Használati tanácsok

A légkondicionáló kímélése érdekében tett legkisebb lépések is elősegíthetik a légkondicionáló hatékonyabb működését, az alacsonyabb villanyszámlát, stb.

Állítsa be a megfelelő helyiséghőmérsékletet

- Hűtés üzemmód esetén az optimális különbség a benti, illetve kinti hőmérséklet között 5 °C.
- Ha a helyiséghőmérsékletet 1 °C-kal növeli a hűtés üzemmód közben, kb. 10 %-nyi áram takarítható meg.
- A szélsőséges hűvös levegő károsítja az egészséget, valamint az elektromos áram felesleges pazarlását is eredményezi.

Alaposan tisztítsa meg a szűrőt

- Ha a szűrő szitája eltömődik, a levegőáramlás mértéke, valamint a légkondicionáló hatás jelentős mértékben csökkenhet. Ha ez az állapot fennmarad, meghibásodás keletkezhet. Különösen fontos a szűrő megtisztítása a hűtési és fűtési időszakok kezdetén. (Ha sűrű por és szennyeződés gyűlik fel, alaposan tisztítsa meg a szűrőt.)

5. A berendezés megóvása

A szűrő tisztítását végeztesse mindig szakemberrel.
A karbantartás előtt kapcsolja ki az áramellátást.

Figyeleme:

- A tisztítás kezdete előtt állítsa le az üzemelést és kapcsolja ki az áramellátást. Ne feledje, hogy belül a ventilátor nagy sebességgel forog, ami súlyos sérülésveszélyt jelent.
- A beltéri egységek szűrőkkel vannak ellátva, amelyek eltávolítják a beszívott levegőben lévő port. Tisztítsa a szűrőket az alábbi ábrákon bemutatott módon. (A szabványos szűrőt általában hetente egyszer kell tisztítani, a hosszú élettartamú szűrőt pedig minden egyes évszak kezdetekor.)
- A szűrő élettartama függ a felszerelés helyétől, valamint az üzemeltetés mikéntjétől.

Akadályozza meg a meleg levegő beáramlását a levegő hűtése közben

- Ahhoz, hogy megakadályozza a meleg levegő beáramlását hűtési üzemi üzemi közben, szereljen függönyt vagy redőnyt az ablak elé, hogy napfény ne juthasson be közvetlenül a helyiségbe. Ne nyissa ki a bejárati ajtót, csak ha nagyon szükséges.

Időnként szellőztessen

- Mivel időről időre a levegő szennyezetté válik egy hosszabb ideig zárva tartott helyiségben, néha szükségessé válhat a szellőztetés. Ha gázkészülékeket használ a légkondicionáló mellett, különös gondossággal járjon el. Ha a cégünk által kifejlesztett "LOSSNAY" szellőztető berendezést használja, kisebb pazarlással hajthatja végre a szellőztetést. A berendezéssel kapcsolatos információkért forduljon a beszállítóhoz.

Tisztítás

- Óvatosan törölje le, vagy porszívóval szívja fel a port. Makacs foltok esetén mossa le a szűrőt langyos, semleges mosószeres, vagy tiszta vízzel, majd alaposan öblítse le róla a mosószert. Mosás után szárítsa meg és tegye vissza a helyére.

Figyeleme:

- Ne szárítsa a szűrőt közvetlenül a napon, vagy tűz mellett történő melegítéssel, stb. Ez a szűrő deformálódását idézheti elő.
- Forró vizes (50 °C-nál melegebb) mosás is deformálódást okozhat.

Figyeleme:

Ne öntsön vizet és ne szórjon gyúlékony sprayt a légkondicionáló berendezésre. Az ilyesfajta tisztítás a berendezés károsodását, áramütést, vagy tüzet idézhet elő.

6. Hibaelhárítás

A szerviz igénybevétele előtt ellenőrizze az alábbiakat:

Berendezés állapota	Távírányító	OK	Hibaelhárítás
Nem üzemel.	"●" kijelző nem jelenik meg Nem jelenik meg a kijelző a [ON/OFF] (BE/KI) gomb megnyomása után sem.	Áramhiba	Nyomja meg a [ON/OFF] (BE/KI) gombot az áramellátás visszaállítása után.
		Az áramellátás ki van kapcsolva.	Kapcsolja be az áramellátást.
		Az áramellátóban kiégett a biztosíték.	Cserélje ki a biztosítékot.
		Az érintésvédő kapcsoló kiégett.	Helyezze be az érintésvédő kapcsolót.
A levegő kiáramlik, de nem hűt vagy fűt a megfelelő módon.	Az LCD kijelző üzemenlési állapotot mutat.	Nem megfelelő hőmérséklet beállítás	Miután az LCD kijelzőn ellenőrizte a beállított hőmérsékletet és a bemeneti hőmérsékletet, menjen a [A helyiség-hőmérséklet beállítása] parancsra és nyomja meg a beállító nyomógombot.
		A szűrő tele van porral és szennyeződéssel.	Tisztítsa meg a szűrőt. (Menjen a [A berendezés megóvása] parancsra.)
		Valamilyen akadály található a beltéri és kültéri egységek levegőbeszívójánál, valamint kifújó nyílásainál.	Távolítsa el.
		Nyitva vannak az ablakok vagy az ajtók.	Zárja be.
Nem jön ki a hideg vagy meleg levegő.	Az LCD kijelző azt mutatja, hogy a berendezés üzemel.	Az újraindítás-gátló áramkör 3 perce működésben van.	Várjon egy ideig. (A kompresszor megóvása érdekében egy 3 perces újraindítás-gátló áramkör van a beltéri egységbe szerelve. Ezért néha előfordul, hogy a kompresszor nem indul el azonnal. Az is előfordulhat, hogy 3 percig nem indul el.)
		A beltéri egység üzemelése újra elkezdődött a fűtési és párátlantási üzem közben.	Várjon egy ideig. (A fűtési üzem a párátlantás befejeződése után indul el.)
Rövid ideig üzemel, majd nemsokára leáll.	Az "ellenőrzés" és az ellenőrzési kód villog az LCD kijelzőn.	Valamilyen akadály található a beltéri és kültéri egységek levegőbeszívójánál, valamint kifújó nyílásainál.	Eltávolítás után futtassa újra
		A szűrő tele van porral és szennyeződéssel.	Futtassa újra a szűrő megtisztítása után. (ld. [A berendezés megóvása].)
A kiömlő-cső hangja vagy a motor forgása még hallható az üzemelés leállítás után.	A lámpák nem égnek, kivéve a "●" áram alatt kijelzést.	Amikor más beltéri egységek is részt vesznek a hűtési üzemben, a berendezés leáll egy 3 perces felszívó mechanizmus után, amikor a levegő hűtése leáll.	Várjon 3 percig.
A kiömlő-cső hangja vagy a motor forgása még időnként hallható az üzemelés leállítás után.	A lámpák nem égnek, kivéve a "●" áram alatt kijelzést.	Amikor más beltéri egységek is részt vesznek a hűtési üzemben, lefolyt víz gyűlik össze. Ha a lefolyt víz összegyűlik, a felszívó mechanizmus elindít egy szívási műveletet.	A berendezés hamarosan leáll. (Ha óránként több mint 2 – 3-szor zaj hallható, forduljon a szervizszolgálathoz.)
Időnként meleg levegő áramlik ki, amikor a termosztát ki van kapcsolva, vagy a ventilátor működése közben.	Az LCD kijelző üzemenlési állapotot mutat.	Amikor más beltéri egységek is részt vesznek a fűtési üzemben, a szabályozószkepek időről-időre kinyílnak és becsukódnak, így a rendszer stabil marad.	A berendezés hamarosan leáll. (Ha a helyiség-hőmérséklet kellemetlenül magasra emelkedik egy kis helyiségben, állítsa le az üzemelést.)

- Ha az üzemelés áramhiba miatt leáll, működésbe lép az [újraindítás-gátló áramkör áramhibánál], és letiltja az egység üzemelését az áramellátás helyreállítása után is. Ebben az esetben nyomja meg újra a [ON/OFF] (BE/KI) gombot és indítsa el a berendezést.

Amennyiben a funkciózavarok a fentiek ellenőrzése után is fennmaradnak, kapcsolja ki az áramellátást és forduljon a beszállítóhoz, közölje a termék nevét, a funkciózavar természetét, stb. Ha az "[ellenőrzés]" és a (4 számjegyű) ellenőrzőkód villog a kijelzőn, közölje a beszállítóval, hogy mit lát a kijelzőn (ellenőrzőkód). Ne próbálja egyedül kijavítani a hibát.

Az alábbi jelek nem a légkondicionáló meghibásodására utalnak:

- A légkondicionálóból kifújódó levegő néha kellemetlen szagú lehet. Ezt okozhatja a helyiség levegőjében lévő cigarettafüst, kozmetikumok, a falak, a bútorzat szaga, amit a légkondicionáló magába szívott.
- Közvetlenül a légkondicionáló elindítása vagy leállítása után sziszegő hang hallható. Ez a légkondicionálóban folyó hűtőközeg hangja. Ez normális jelenség.
- A légkondicionáló néha kattog vagy ketyeg a fűtési/hűtési üzem kezdeténél vagy végénél. Ezt a hangot az előlap és más részek súrlódása okozza, a hőmérsékletváltozásból adódó tágulás és összehúzódás eredményeként. Ez normális jelenség.

7. Telepítés, szállítás és ellenőrzés

A telepítés helye

Forduljon a beszállítóhoz a telepítéssel és szállítással kapcsolatos információkért.

⚠ Figyeleme:

Ne szerelje a légkondicionálót olyan helyre, ahol gyúlékony gáz szivárgásának veszélye áll fenn.

Ha gáz szivárog és gyűl össze a berendezés körül, tűz keletkezhet.

Ne szerelje a légkondicionálót az alábbi helyekre:

- ahol nagymennyiségű gépolaj található
- óceán- és tengerpart közelébe, ahol sós a levegő.
- ahol magas a páratartalom
- ahol melegvízforrások vannak a közelben
- ahol kénes gáz található
- ahol magasfeszültségű munkagép található (magasfeszültségű hegesztőgép, stb.)
- ahol gyakran használnak savdatot
- ahol gyakran használnak speciális spray-eket
- A beltéri egységet vízszintesen szerelje fel. Ellenkező esetben vízszivárgás keletkezhet.
- Tegyen megfelelő lépéseket a zajvédelem érdekében, ha a légkondicionálók kórházban vagy cégek kommunikációval kapcsolatos helyiségeiben kerülnek felszerelésre.

Amennyiben a légkondicionáló a fent említett környezetek valamelyikében kerül felszerelésre, gyakori üzemzavarokra lehet számítani. Tanácsos elkerülni az ilyesfajta helyszíneket.

További információkért forduljon a beszállítóhoz.

Villamos munka

⚠ Figyeleme:

- **A villamos munkát villamosmérnöki szakképzettséggel rendelkező személy végezze, a [villamos berendezésekre vonatkozó műszaki szabványok], a [beltéri huzalozási szabályok], valamint a telepítési kézikönyvben foglaltaknak megfelelően, kizárólagos áramkörök teljes körű használatával. Egyéb termékek használata ugyanazon az áramforráson a megszakítók és biztosítékok kiegészítését eredményezheti.**
- **Ne csatlakoztassa a földelő vezetékét gáz- vagy vízcsőhöz, villámhárítóhoz, vagy telefon földelő vezetékéhez. Részletes információkért forduljon a beszállítóhoz.**
- **Néhány telepítési helyszín esetében kötelező az érintésvédő kapcsoló beszerelése. Részletes információkért forduljon a beszállítóhoz.**

Berendezés szállítása

- Otthonának bővítése, átalakítása, vagy költözés esetén a légkondicionáló eltávolításával és újratelepítésével kapcsolatban forduljon már előtte a beszállítóhoz, hogy tájékoztatást kapjon a berendezés szállításához szükséges szakmunka költségeit illetően.

⚠ Figyeleme:

A légkondicionáló szállítása vagy újratelepítése esetén forduljon a beszállítóhoz. A hibás telepítés áramütést, tüzet, stb. idézhet elő.

Zaj

- A telepítéshez olyan helyszínt válasszon, amely biztonságosan elbírja a légkondicionáló berendezést, és ahol csökkenthető a zaj és a rezgés szintje.
- Válasszon olyan helyszínt, ahol a légkondicionáló kültéri egységének kifújó nyílásából kiáramló hideg vagy meleg levegő, illetve az ott keletkező zaj nem zavarja a szomszédokat.
- Amennyiben idegen tárgy kerül a légkondicionáló kültéri kifújó nyílásának közelébe, ez csökkentheti a teljesítményt és növelheti a zajszintet. Ne helyezzen torlaszokat a kifújó nyílás közelébe.
- Ha a légkondicionáló berendezés furcsa hangot bocsát ki, forduljon a beszállítóhoz.

Karbantartás és ellenőrzés

- Több évszakon átnyúló használat esetén a légkondicionáló belseje szennyeződhet, ami csökkenti a teljesítményt.

A használat körülményeitől függően kellemetlen szagok keletkezhetnek, és az elszívó hatás károsodhat a por és szennyeződések, stb. miatt.

8. Műszaki adatok

PEFY-P-VMS1(L)-E sor

Alkatrész	Model	P15VMS1(L)-E	P20VMS1(L)-E	P25VMS1(L)-E	P32VMS1(L)-E	P40VMS1(L)-E	P50VMS1(L)-E	P63VMS1(L)-E	
Áramforrás		~220-240V 50/60Hz							
Hűtőteljesítmény*1 / Fűtőteljesítmény*1	kW	1,7/1,9	2,2/2,5	2,8/3,2	3,6/4,0	4,5/5,0	5,6/6,3	7,1/8,0	
Méret	Magasság	mm	200	200	200	200	200	200	
	Szélesség	mm	700	700	700	700	900	900	
	Mélység	mm	700	700	700	700	700	700	
Tiszta súly	kg	19 (18)	19 (18)	19 (18)	20 (19)	24 (23)	24 (23)	28 (27)	
Ventilátor (Alacsony-Közepes-Magas)	Levegőáramlás mértéke	m ³ /min	5-6-7	5,5-6,5-8	5,5-7-9	6-8-10	8-9,5-11	9,5-11-13	12-14-16,5
	Külső statikus nyomás*3	Pa	5/15/35/50	5/15/35/50	5/15/35/50	5/15/35/50	5/15/35/50	5/15/35/50	5/15/35/50
Zajszint (Alacsony-Közepes-Magas)*3 *4	dB(A)	22-24-28	23-25-29	23-26-30	23-27-32	28-30-33	30-32-35	30-33-36	
Szűrő		Standard szűrő							

Megjegyzések: * Beltéri egység üzemi hőmérséklete.

Hűtési üzemmód: 15°C T_n – 24°C T_n

Fűtési üzemmód: 15°C T_s – 27°C T_s

*1 A hűtő, illetve fűtőteljesítmény a legmagasabb üzemi értéket mutatja az alábbi körülmények között.

Hűtés: Beltéri: 27 °C T_s/19 °C T_n Kültéri: 35 °C T_s

Fűtés: Beltéri: 20 °C T_s Kültéri: 7 °C T_s/6 °C T_n

*2 A () lévo ábra mutatja a VMS1L-t.

*3 A külső statikus nyomás gyári szállítmánynál 15 Pa-ra van beállítva.

*4 Az üzemi zajra vonatkozó adat visszhangmentes szobában született.

Spis treści

1. Środki bezpieczeństwa	93	3.4. Regulacja prędkości wentylatora	95
1.1. Instalacja	93	3.5. Wentylacja	96
1.2. Działanie urządzenia	94	3.6. Inne	96
1.3. Usuwanie urządzenia	94	4. Efektywne wykorzystanie urządzenia	96
2. Nazwy i funkcje poszczególnych elementów	94	5. Konserwacja urządzenia	96
3. Obsługa	94	6. Rozwiązywanie problemów	97
3.1. Włączanie/wyłączanie [ON/OFF] (WŁ/WYŁ)	95	7. Instalacja, przemieszczanie i przegląd	98
3.2. Wybór trybu pracy	95	8. Dane techniczne	98
3.3. Regulacja temperatury pomieszczenia	95		

1. Środki bezpieczeństwa

- ▶ **Przed rozpoczęciem użytkowania urządzenia, zapoznaj się z rozdziałem „Środki bezpieczeństwa”.**
- ▶ **Znajdziesz tu ważne instrukcje odnośnie bezpieczeństwa, do których należy się stosować.**

Symbole użyte w tekście

Niebezpieczeństwo:

Dotyczy działań pozwalających uniknąć zagrożenia uszkodzenia ciała lub śmierci użytkownika.

Ostrzeżenie:

Dotyczy działań zapobiegających uszkodzeniu urządzenia.

Symbole na rysunkach

 : Wskazuje działania, których należy unikać.

 : Wskazuje istotne instrukcje, których należy przestrzegać.

 : Wskazuje część, którą należy uziemić.

 : Wskazuje na konieczność zachowania ostrożności w stosunku do elementów obrotowych. (Symbol ten znajduje się na tabliczce znamionowej urządzenia.) <Kolor: żółty>

 : Niebezpieczeństwo porażenia prądem. (Symbol ten znajduje się na tabliczce znamionowej urządzenia.) <Kolor: żółty>

Niebezpieczeństwo:

Zapoznaj się starannie z tabliczką znamionową i oznakowaniem na urządzeniu.

1.1. Instalacja

- ▶ **Po przeczytaniu instrukcji obsługi przechowuj ją wraz z instrukcją instalacji w bezpiecznym miejscu w celu zasięgnięcia informacji w przypadku wystąpienia wątpliwości. Jeżeli obsługą urządzenia zajmować się będzie ktoś inny, przekaż mu niniejszą instrukcję.**

Niebezpieczeństwo:

- **Nie należy stosować innego czynnika chłodniczego niż określonego w instrukcjach załączonych do urządzenia i na tabliczce znamionowej.**
 - W przeciwnym razie może dojść do wybuchu urządzenia lub przewodów, czy też do eksplozji lub pożaru podczas użytkowania, naprawy lub utylizacji urządzenia.
 - Może to być także niezgodne z obowiązującymi przepisami.
 - Firma MITSUBISHI ELECTRIC CORPORATION nie odpowiada za nieprawidłowe działanie urządzenia lub wypadki spowodowane stosowaniem nieodpowiedniego typu czynnika chłodniczego.
- **Urządzenie nie powinno być instalowane przez użytkownika. Wykonanie instalacji należy zlecić sprzedawcy lub autoryzowanemu przedsiębiorstwu. Niewłaściwa instalacja grozi wyciekami wody, porażeniem prądem lub pożarem.**
- **Stosuj wyłącznie akcesoria zatwierdzone przez firmę Mitsubishi Electric i zlecaj ich instalację sprzedawcy lub autoryzowanemu przedsiębiorstwu. Niewłaściwa instalacja akcesoriów grozi wyciekami wody, porażeniem prądem lub pożarem.**
- **Instrukcja instalacji zawiera opis zalecanego sposobu instalacji. Wszelkie modyfikacje niezbędne w celu wykonania instalacji winny być zgodne z lokalnymi przepisami.**
- **W żadnym wypadku nie podejmuj się naprawy ani przemieszczania urządzenia samodzielnie. Niewłaściwie przeprowadzona naprawa grozi wyciekami wody, porażeniem prądem lub pożarem. Jeżeli wymagana jest naprawa lub przemieszczenie urządzenia, skontaktuj się ze sprzedawcą.**
- **Zapobiegaj stykaniu się części elektrycznych z wodą (w przypadku mycia) itp.**
- **Grozi to porażeniem prądem lub zapaleniem się urządzenia i może być przyczyną dymienia.**

Uwaga1: Podczas mycia wymiennika ciepła i tacy ociekowej, moduł sterujący, silnik oraz LEV winny być przykryte wodoszczelną osłoną.

Uwaga2: W żadnym wypadku nie odprowadzaj wody używanej do mycia tacy ociekowej i wymiennika ciepła przy pomocy pompy spustowej. Należy ją odprowadzić osobno.

- **Urządzenia nie powinny obsługiwać dzieci ani osoby niepełnosprawne bez odpowiedniego nadzoru.**
- **Należy dopilnować, aby dzieci nie bawiły się urządzeniem.**
- **Nie stosuj dodatku do wykrywania przecieków.**

1) Urządzenie zewnętrzne

Niebezpieczeństwo:

- **Urządzenie zewnętrzne należy zainstalować na stabilnej, poziomej i równej powierzchni, w miejscu, gdzie nie gromadzi się śnieg, liście ani odpadki.**
- **Nie stawaj na urządzeniu ani nie umieszczaj na nim żadnych przedmiotów. Może to spowodować upadek (przedmiot może spaść) i być przyczyną uszkodzenia ciała.**

Ostrzeżenie:

Urządzenie zewnętrzne należy zainstalować w miejscu, w którym wydychane powietrze i wytwarzany hałas nie będą przeszkadzać sąsiadom.

2) Urządzenie wewnętrzne

Niebezpieczeństwo:

Urządzenie wewnętrzne należy starannie zainstalować. Niewłaściwe zamocowanie grozi upadkiem urządzenia i w konsekwencji uszkodzeniem ciała.

3) Pilot

Niebezpieczeństwo:

Pilot należy zainstalować poza zasięgiem dzieci.

4) Wąż do odprowadzania cieczy

Ostrzeżenie:

Upewnij się, że wąż jest zainstalowany w taki sposób, aby odprowadzanie cieczy przebiegało w sposób niezakłócony. Niewłaściwa instalacja grozi wyciekami wody i w konsekwencji uszkodzeniem mebli.

5) Linia zasilająca, bezpiecznik lub wyłącznik automatyczny

Niebezpieczeństwo:

- **Urządzenie winno być zasilane z oddzielnego źródła zasilania. Podłączenie innych urządzeń do tego samego źródła zasilania może spowodować przeciążenie.**
- **Upewnij się, że urządzenie jest wyposażone w główny wyłącznik zasilania.**
- **Przestrzegaj zgodności z napięciem znamionowym urządzenia oraz danymi znamionowymi bezpiecznika bądź wyłącznika automatycznego. W żadnym wypadku nie stosuj przewodu ani bezpiecznika o wyższych wartościach znamionowych niż podane w instrukcji.**

6) Uziemienie

Ostrzeżenie:

- **Urządzenie winno być odpowiednio uziemione. W żadnym wypadku nie podłączaj przewodu uziemiającego do rur gazowniczych, wodociągowych, piorunochronów lub telefonicznych przewodów uziemiających. Niewłaściwe uziemienie grozi porażeniem prądem.**
- **Należy często sprawdzać, czy przewód uziemiający urządzenia zewnętrznego jest prawidłowo podłączony do terminalu uziemiającego i do elektrody uziemiającej.**

1.2. Działanie urządzenia

⚠ Ostrzeżenie:

- Nie naciskaj przycisków przy użyciu ostrych przedmiotów, gdyż może to spowodować uszkodzenie pilota.
- Nie skręcaj ani nie ciągnij przewodu pilota, gdyż może to spowodować uszkodzenie lub usterki pilota.
- W żadnym wypadku nie zdejmuj górnej pokrywy pilota. Zdejmowanie górnej pokrywy pilota i dotykanie płytki drukowanej znajdującej się pod nią jest niebezpieczne. Grozi to pożarem lub awarią urządzenia.
- W żadnym wypadku nie przecieraj pilota szmatką nasączoną benzenem, rozcieńczalnikiem lub innymi substancjami chemicznymi. Może to powodować przebarwienia lub awarię urządzenia. Poważne zanieczyszczenia usuwaj przy użyciu dobrze wyżętej szmatki zwilżonej roztworem obojętnego detergentu. Po starciu plam, wytrzyj urządzenie suchą szmatką.
- W żadnym wypadku nie zasłaniaj ani nie zatykaj wlotów bądź wylotów powietrza urządzenia wewnętrznego lub zewnętrznego. Wysokie meble pod urządzeniem wewnętrznym lub zajmujące wiele miejsca przedmioty, np. duże pudła, umieszczone zbyt blisko urządzenia zewnętrznego zmniejszają wydajność klimatyzatora.

⚠ Niebezpieczeństwo:

- Nie oblewaj urządzenia wodą i nie dotykaj go mokrymi rękami. Grozi to porażeniem prądem.
- Nie rozpylaj palnego gazu w pobliżu urządzenia. Grozi to pożarem.
- Nie wystawiaj grzejnika gazowego ani żadnego innego urządzenia wytwarzającego otwarty płomień na działanie strumienia powietrza z klimatyzatora. Grozi to zakłóceniem procesu spalania (niepełne spalanie).

⚠ Niebezpieczeństwo:

- Nie zdejmuj panelu przedniego ani osłony wentylatora urządzenia zewnętrznego podczas pracy klimatyzatora. Dotknięcie elementów obrotowych, rozgrzanych lub znajdujących się pod napięciem grozi uszkodzeniem ciała.
- W żadnym wypadku nie wkładaj palców ani podłużnych przedmiotów itp. do wlotów bądź wylotów powietrza. Grozi to uszkodzeniem ciała, ponieważ znajdujący się wewnątrz wentylator obraca się z dużą prędkością. Zachowaj szczególną ostrożność, gdy w pobliżu urządzenia przebywają dzieci.
- W przypadku zauważenia dziwnej woni, przerwij pracę urządzenia, wyłącz je i skontaktuj się ze sprzedawcą. Dalsze użytkowanie urządzenia w takiej sytuacji grozi jego awarią, porażeniem prądem lub pożarem.
- W przypadku zauważenia nadmiernego zwiększenia poziomu hałasu lub wibracji, przerwij pracę urządzenia, wyłącz je i skontaktuj się ze sprzedawcą.
- Nie doprowadzaj do nadmiernego wychłodzenia. Optymalnie, temperatura pomieszczenia nie powinna być niższa od temperatury na zewnątrz o więcej niż 5 °C.

- Nie wystawiaj osób niepełnosprawnych ani niemowląt na bezpośrednie działanie strumienia powietrza z klimatyzatora. Może to być szkodliwe dla zdrowia.

⚠ Ostrzeżenie:

- Nie kieruj strumienia powietrza na rośliny ani zwierzęta w klatkach.
- Regularnie wietrz klimatyzowane pomieszczenie. Dłuższa ciągła praca urządzenia powoduje, że w zamkniętym pomieszczeniu staje się duszno.

W przypadku awarii

⚠ Niebezpieczeństwo:

- W żadnym wypadku nie dokonuj przeróbek w klimatyzatorze. Wszelkie naprawy i serwis zlecaj sprzedawcy. Niewłaściwie przeprowadzona naprawa grozi wyciekami wody, porażeniem prądem, pożarem itp.
- Jeżeli wyświetlacz pilota wskazuje wystąpienie błędu, klimatyzator nie działa lub występują jakiegokolwiek inne nieprawidłowości, przerwij pracę urządzenia i skontaktuj się ze sprzedawcą. Dalsze użytkowanie urządzenia w takiej sytuacji grozi jego awarią lub pożarem.
- Jeżeli wyłącznik automatyczny uruchamia się zbyt często, skontaktuj się ze sprzedawcą. Dalsze użytkowanie urządzenia w takiej sytuacji grozi jego awarią lub pożarem.
- Jeżeli gaz chłodniczy wycieka lub jest wydmuchiwany, przerwij pracę urządzenia, starannie wywietrz pomieszczenie i skontaktuj się ze sprzedawcą. Dalsze użytkowanie urządzenia w takiej sytuacji grozi wypadkami na skutek niedoboru tlenu.

Jeżeli klimatyzator nie będzie używany przez dłuższy czas

- Jeżeli klimatyzator nie będzie używany przez dłuższy czas, np. w związku ze zmianą pory roku, uruchom go na 4 – 5 godzin, aż do całkowitego wysuszenia pomieszczenia. W przeciwnym razie może dojść do pojawienia się niebezpiecznej dla zdrowia pleśni.
- Jeżeli klimatyzator nie będzie używany przez długi czas, odłącz [zasilanie] (WYŁ).

W przeciwnym wypadku następują straty energii rzędu nawet kilkudziesięciu watów. Ponadto nagromadzenie kurzu itp. grozi pożarem.

- Przed uruchomieniem urządzenia włącz zasilanie na ponad 12 godzin. Nie odłączaj zasilania w okresach intensywnego użytkowania. Grozi to usterką urządzenia.

1.3. Usuwanie urządzenia

⚠ Niebezpieczeństwo:

Gdy zachodzi potrzeba usunięcia urządzenia, skontaktuj się ze sprzedawcą. Niewłaściwy demontaż przewodów rurowych grozi wydostaniem się czynnika chłodniczego (chlorofluorometan) i uszkodzeniem ciała, na skutek zetknięcia się gazu ze skórą. Uwolnienie czynnika chłodniczego do atmosfery jest ponadto szkodliwe dla środowiska.

2. Nazwy i funkcje poszczególnych elementów

Wkładanie i wyjmowanie filtra

[Fig. A] (Str. 8)

3. Obsługa

⚠ Ostrzeżenie:

- Podczas wyjmowania filtra należy chronić oczy przed pyłem. W przypadku, gdy urządzenie zamontowane jest wysoko i musisz stanąć na taborecie, uważaj, żeby nie spaść.
- Przed przystąpieniem do wymiany filtra, odłącz zasilanie.

Przed uruchomieniem urządzenia

- Uruchom urządzenie, gdy przestanie być wyświetlany komunikat „PLEASE WAIT” („PROSZĘ CZEKAĆ”). Komunikat „PLEASE WAIT” („PROSZĘ CZEKAĆ”) pojawia się na krótko (maks. 3 minuty) na wyświetlaczu temperatury pomieszczenia po włączeniu zasilania i po wystąpieniu awarii zasilania. Nie oznacza on usterki klimatyzatora.
- Wybór trybu pracy urządzenia wewnętrznego jest ograniczony stanem pracy urządzenia zewnętrznego, do którego dane urządzenie wewnętrzne jest podłączone. Jeśli urządzenie zewnętrzne i niektóre urządzenia zewnętrzne podłączone do urządzeń zewnętrznych działają już na przykład w trybie chłodzenia, dla pozostałych urządzeń w tej samej grupie dostępny jest tylko tryb chłodzenia. Jeśli wybrany zostanie inny tryb, odpowiadający mu symbol zacznie migać, informując użytkownika, że ten tryb jest obecnie niedostępny. To samo dotyczy trybów osuszania i nagrzewania. To ograniczenie nie dotyczy jednak modeli, które umożliwiają jednoczesną pracę w trybie chłodzenia/nagrzewania.
- Urządzenia zewnętrzne przerywają pracę, gdy wszystkie urządzenia wewnętrzne podłączone do odpowiednich urządzeń zewnętrznych przestają działać.
- Jeżeli w urządzeniu wewnętrznym wybrany został tryb nagrzewania, a urządzenie zewnętrzne działa w trybie odszraniania, urządzenie wewnętrzne rozpocznie pracę dopiero po zakończeniu odszraniania.

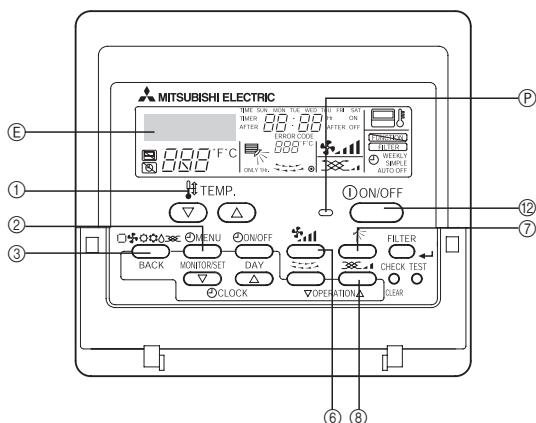

3.1. Włączanie/wyłączanie [ON/OFF] (WŁ/WYŁ)

Rozpoczęcie pracy urządzenia

1. Naciśnij przycisk [ON/OFF] (WŁ/WYŁ)

Zaświeci się kontrolka pracy urządzenia i urządzenie zacznie działać.

Zakończenie pracy urządzenia

1. Naciśnij ponownie przycisk [ON/OFF] (WŁ/WYŁ)

Kontrolka pracy urządzenia zgaśnie i urządzenie przestanie działać.

- Po ustawieniu przycisków samo naciśnięcie przycisku [WŁ./WYŁ.] spowoduje powtórzenie tej samej operacji.
- Podczas pracy urządzenia, zapala się kontrolka nad przyciskiem [ON/OFF] (WŁ/WYŁ.).





Ostrzeżenie:

Nawet w przypadku, gdy przycisk [ON/OFF] (WŁ/WYŁ) zostanie naciśnięty natychmiast po zatrzymaniu pracy urządzenia, jego działanie nie zostanie przywrócone przez około 3 minut. Funkcja ta służy ochronie urządzenia. Po upływie 3 minut praca zostaje automatycznie wznowiona.

3.2. Wybór trybu pracy

Wybór trybu pracy

1. Naciśnij przycisk [Tryb (Wstecz)]

Kolejne naciśnięcia przycisku wyboru trybu pracy powodują przełączanie w następującej sekwencji:  „COOL” (CHŁODZENIE),  „DRY” (OSUSZANIE),  „FAN” (WENTYLATOR),  „AUTO” (AUTOMATYCZNY) i  „HEAT” (NAGRZEWANIE). Symbol odpowiedniego trybu pracy pojawia się na wyświetlaczu.

Chłodzenie

Naciśnij przycisk [Tryb (Wstecz)], aby wyświetlić symbol  „COOL” (CHŁODZENIE).

Osuszanie

Naciśnij przycisk [Tryb (Wstecz)], aby wyświetlić symbol  „DRY” (OSUSZANIE).

- Uruchomiony zostaje wentylator urządzenia wewnętrznego (w trybie małej prędkości), bez możliwości zmiany prędkości wentylatora.
- Nie można dokonać operacji osuszania przy temperaturze pomieszczenia poniżej 18 °C.

Wentylator

Naciśnij przycisk [Tryb (Wstecz)], aby wyświetlić symbol  „FAN” (WENTYLATOR).

- Uruchomiony zostaje wentylator w celu zapewnienia cyrkulacji powietrza w pomieszczeniu.
- Działanie wentylatora nie powoduje zmiany temperatury pomieszczenia.

Ostrzeżenie:

Nie przebywaj w zasięgu bezpośredniego działania strumienia chłodnego powietrza przez dłuższy czas. Nadmierne wychłodzenie jest szkodliwe dla zdrowia i w związku z tym należy go unikać.

Osuszanie

Osuszanie to sterowana komputerowo operacja usuwania wilgoci ograniczająca nadmierne chłodzenie powietrza do wybranej przez Ciebie temperatury. (Nie stosuj jej do nagrzewania.)

- Do osiągnięcia ustawionej temperatury Działanie sprężarki i wentylatora urządzenia wewnętrznego za pośrednictwem mechanizmu kulisowego powiązane jest ze zmianą temperatury pomieszczenia. Włączają się one i wyłączają automatycznie.
- Po osiągnięciu ustawionej temperatury Sprężarka i wentylator urządzenia wewnętrznego wyłączają się. Jeżeli przerwa w pracy trwa 10 minut, sprężarka i wentylator urządzenia wewnętrznego uruchamiane są na 3 minuty w celu utrzymania niskiej wilgotności.

Nagrzewanie

Naciśnij przycisk [Tryb (Wstecz)], aby wyświetlić symbol  „HEAT” (NAGRZEWANIE).

Wskaźniki wyświetlane podczas operacji nagrzewania

„DEFROST” (odszeranie)

Wyświetlany wyłącznie podczas odszerania.

„STAND BY” (oczekiwanie)

Wyświetlany po uruchomieniu operacji nagrzewania, do momentu rozpoczęcia wydmuchiwania ciepłego powietrza.

Ostrzeżenie:

- Jeżeli klimatyzator jest używany podczas pracy z palnikami, starannie wietrz pomieszczenie. Nieodpowiednia wentylacja grozi wypadkami na skutek niedoboru tlenu.
- W żadnym wypadku nie umieszczaj palnika w miejscu, w którym jest on narażony na działanie strumienia powietrza z klimatyzatora. Może to zakłócić proces spalania.
- Komputer steruje pracą urządzenia w następujących sytuacjach: *
- Po rozpoczęciu nagrzewania powietrze nie jest wydmuchiwane. *
 - Aby zapobiec wydostawaniu się chłodnego powietrza, wentylator urządzenia wewnętrznego uruchamiany jest stopniowo w sekwencji niski strumień/słaby strumień/ustawiony strumień wraz ze wzrostem temperatury wydmuchiwanego powietrza. Oczekaj chwilę, aż powietrze zacznie być normalnie wydmuchiwane.
- Wentylator nie obraca się z ustawioną prędkością. *
 - W przypadku niektórych modeli urządzenie przełącza się na słaby strumień, gdy temperatura pomieszczenia osiągnie wybraną wartość. Wentylator wyłączany jest także podczas operacji odszerania, aby nie wydostawało się chłodne powietrze.
- Po zakończeniu pracy powietrze jest nadal wydmuchiwane. *
 - Przez około 1 minutę po zakończeniu pracy, wentylator nadal się obraca w celu usunięcia nadmiaru ciepła wytworzonego przez grzejnik elektryczny itp. Wentylator pracuje z małą lub dużą prędkością.

3.3. Regulacja temperatury pomieszczenia

Zmiana temperatury pomieszczenia

Naciśnij przycisk [Ustawienie temperatury], aby ustawić żądaną temperaturę pomieszczenia.

Jednokrotne naciśnięcie przycisku  lub  powoduje zmianę ustawienia o 1 °C.

Dalsze naciskanie powoduje kolejne zmiany co 1 °C.

- Temperaturę pomieszczenia można ustawić w poniższych zakresach.

Chłodzenie/osuszanie :	19 – 30 °C
Nagrzewanie :	17 – 28 °C

- Nie można ustawić temperatury dla trybu wentylatora.

* Temperatura pomieszczenia wyświetlana jest w zakresie 8 – 39 °C. W przypadku wartości spoza tego przedziału, na wyświetlaczu miga wskazanie 8 – 39 °C, informujące o tym, że temperatura jest niższa lub wyższa.

3.4. Regulacja prędkości wentylatora

Zmiana prędkości wentylatora

Każde naciśnięcie przycisku [Prędkość wentylatora] powoduje przełączenie pomiędzy kolejnymi ustawieniami prędkości – z niskiej prędkości na wyższą.

Podczas osuszania, wentylator urządzenia wewnętrznego automatycznie przełącza się na pracę z małą prędkością. Zmiana ustawienia prędkości jest niemożliwa. (Zmienia się tylko wskaźnik na wyświetlaczu pilota.)

- Każdorazowe naciśnięcie przycisku regulacji prędkości wentylatora powoduje zmianę ustawienia.



[Seria PEFY-P-VMS]

Prędkość wentylatora: 3 ustawienia





Wyświetlacz: 

- To ustawienie można dostosować tylko za pomocą zdalnego sterowania MA.

3.5. Wentylacja

- Jednostka wentylatora (procesor OA lub LOSSNAY) automatycznie włącza się po włączeniu urządzenia wewnętrznego, z którym ten wentylator jest sprzężony.
- Jeśli przycisk  [Wentylacja] zostanie naciśnięty przy zatrzymanym urządzeniu wewnętrznym, zostanie uruchomiony sam wentylator.
- Naciśnięcie przycisku  [Wentylacja] powoduje zmianę prędkości wentylatora.
- W zależności od modelu wentylator urządzenia wewnętrznego zostaje uruchomiony, gdy urządzenie znajduje się w trybie wentylacji.

3.6. Inne

-  : Wyświetlany gdy urządzenie sterowane jest przez osobne centrum sterowania itp.
- STAND BY DEFROST : Wyświetlany po uruchomieniu operacji nagrzewania, do momentu rozpoczęcia wydmuchiwania ciepłego powietrza.
- CHECK : Wyświetlany w przypadku wystąpienia nieprawidłowości w pracy urządzenia.
- NOT AVAILABLE : W przypadku naciśnięcia przycisku funkcji, której urządzenie wewnętrzne nie może zrealizować, wskazanie to miga na przemian ze wskaźnikiem tej funkcji.
-  : W przypadku urządzenia, w którym wskazanie [Czujnik] jest oznaczone jako „pilot”, pomiar temperatury pomieszczenia jest dokonywany przez czujnik wbudowany w pilocie.
-  FILTER : Wskazuje na potrzebę oczyszczenia filtra. Naciśnij dwukrotnie przycisk  [Filtr (-)], aby wskazanie przestało być wyświetlane.

4. Efektywne wykorzystanie urządzenia

Nawet drobne czynności konserwacyjne poprawiają efektywność wykorzystania klimatyzatora w zakresie funkcjonowania, zużycia energii itp.

Ustawiaj odpowiednią temperaturę pomieszczenia

- Podczas chłodzenia optymalna różnica pomiędzy temperaturą pomieszczenia a temperaturą na zewnątrz wynosi około 5 °C.
- Zwiększając temperaturę o 1 °C podczas chłodzenia, możesz zaoszczędzić około 10 % energii elektrycznej.
- Nadmierne wychłodzenie jest szkodliwe dla zdrowia. Powoduje ono również nadmierne zużycie energii elektrycznej.

Dokładnie czyść filtr

- Zatkanie sitka filtra powietrza może spowodować znaczne zmniejszenie natężenia strumienia powietrza i skuteczności pracy klimatyzatora. W dalszej konsekwencji grozi to usterką urządzenia. Czyszczenie filtra jest szczególnie istotne na początku sezonu chłodzenia i ogrzewania. (W przypadku dużego nagromadzenia kurzu i zanieczyszczeń oczyść filtr starannie.)

5. Konserwacja urządzenia

Konserwacją filtra winien zajmować się wykwalifikowany pracownik serwisu. Przed przystąpieniem do wykonywania czynności konserwacyjnych, odłącz zasilanie.

Ostrzeżenie:

- Przed przystąpieniem do czyszczenia, zakończ pracę urządzenia i odłącz zasilanie. Pamiętaj, że wentylator wewnątrz obraca się z dużą prędkością, stwarzając niebezpieczeństwo uszkodzenia ciała.
- Urządzenie wewnętrzne wyposażone jest w filtr oczyszczający zasysane powietrze z pyłu. Czyść filtry w sposób przedstawiony na poniższych rysunkach. (Standardowy filtr należy czyścić raz w tygodniu, a filtr o przedłużonej trwałości na początku każdego sezonu.)
- Żywotność filtra zależy od miejsca instalacji i sposobu użytkowania urządzenia.

Zapobiegaj napływowi ciepła podczas chłodzenia

- Aby zapobiegać napływowi ciepła podczas chłodzenia, zasłoń okno zasłoną lub żaluzjami w celu ograniczenia wnikania promieni słonecznych. Pomieszczenie winno pozostawać zamknięte, poza wyjątkowymi sytuacjami.

Regularnie przeprowadzaj wentylację

- Ponieważ powietrze w zamkniętym przez dłuższy czas pomieszczeniu ulega zanieczyszczeniu, wentylacja okazuje się niezbędna. Szczególną ostrożność należy zachować w przypadku równoczesnego stosowania klimatyzatora i urządzeń gazowych. Wentylator „LOSSNAY” naszej firmy umożliwia ekonomiczniejszą wentylację. Szczegółowe informacje na ten temat uzyskasz u sprzedawcy.

Sposób czyszczenia

- Lekko zetrzyj kurz lub użyj odkurzacza. W przypadku większych zabrudzeń, umyj filtr w letniej wodzie (może być z dodatkiem obojętnego detergentu), a następnie dokładnie go oplucz. Po umyciu osusz go i zamocuj ponownie.

Ostrzeżenie:

- Nie pozostawiaj filtra do wyschnięcia na słońcu ani nie susz go przez podgrzewanie, np. nad płomieniem. Może to spowodować odkształcenie filtra.
- Mycie gorącą wodą (powyżej 50 °C) również może powodować odkształcenia.

Ostrzeżenie:

W żadnym wypadku nie polewaj klimatyzatora wodą ani nie rozpylaj nań cieczy łatwopalnych. Czyszczenie w ten sposób grozi awarią urządzenia, porażeniem prądem lub pożarem.

6. Rozwiązywanie problemów

Przed skontaktowaniem się z serwisem, sprawdź następujące elementy:

Stan urządzenia	Pilot	Przyczyna	Rozwiązywanie problemów
Urządzenie nie działa.	Wskazanie „●” nie jest wyświetlane Brak wskazania na wyświetlaczu, nawet po naciśnięciu przycisku [ON/OFF] (WŁ/WYŁ).	Awaria zasilania	Po przywróceniu zasilania naciśnij przycisk [ON/OFF] (WŁ/WYŁ).
		Zasilanie jest odłączone.	Włącz zasilanie.
		Bezpiecznik się przepalił.	Wymień bezpiecznik.
		Nastąpiła awaria wyłącznika upływowego.	Zainstaluj wyłącznik upływowy
Powietrze jest wydmuchiwane, ale chłodzenie lub nagrzewanie nie funkcjonuje prawidłowo.	Wyświetlacz wskazuje na pracę urządzenia.	Niewłaściwe ustawienie temperatury	Po sprawdzeniu ustawionej temperatury oraz temperatury powietrza pobieranego na wyświetlaczu, przeczytaj rozdział [Regulacja temperatury pomieszczenia] i dokonaj regulacji.
		Filtr jest zapełniony pyłem i zanieczyszczeniami.	Wyczyść filtr. (Patrz [Konserwacja urządzenia].)
		Wlot lub wylot powietrza urządzenia wewnętrznego bądź zewnętrznego jest zatkany.	Usuń przyczynę zatkania.
		Okna i drzwi są otwarte.	Zamknij.
Chłodne lub ciepłe powietrze nie jest wydmuchiwane.	Wyświetlacz wskazuje na pracę urządzenia.	Zadziałał obwód zapobiegający ponownemu uruchomieniu urządzenia przez 3 minuty.	Odczekaj chwilę. (W celu ochrony sprężarki, urządzenie wewnętrzne wyposażone zostało w 3-minutowy obwód zapobiegający ponownemu uruchomieniu. W związku z tym sporadycznie sprężarka nie podejmuje pracy od razu. Czasem zaczyna działać dopiero po upływie 3 minut.)
		Praca urządzenia wewnętrznego została wznowiona podczas nagrzewania i odszraniania.	Odczekaj chwilę. (Nagrzewanie rozpoczyna się po zakończeniu odszraniania.)
Urządzenie pracuje przez chwilę i się wyłącza.	Na wyświetlaczu miga wskaźnik „check” oraz kod błędu.	Wlot i wylot powietrza urządzenia wewnętrznego i zewnętrznego jest zatkany.	Uruchom ponownie po usunięciu
		Filtr jest zapełniony pyłem i zanieczyszczeniami.	Uruchom ponownie po wyczyszczeniu filtra. (Patrz [Konserwacja urządzenia].)
Po wyłączeniu urządzenia nadal słychać odgłos wydmuchiwania powietrza i pracy silnika.	Wyświetlany jest tylko wskaźnik „●”.	Gdy inne urządzenia wewnętrzne pracują w trybie chłodzenia, urządzenie wyłącza się po uruchomieniu mechanizmu osuszania przez 3 minuty, gdy wyłączony zostaje tryb chłodzenia.	Odczekaj 3 minuty.
Sporadycznie po wyłączeniu urządzenia nadal słychać odgłos wydmuchiwania powietrza i pracy silnika.	Wyświetlany jest tylko wskaźnik „●”.	Gdy inne urządzenia wewnętrzne pracują w trybie chłodzenia, odprowadzana woda jest zbierana. Po jej zebraniu, mechanizm osuszania uruchamia tryb osuszania.	Zjawisko ustępuje po chwili. (Jeżeli odgłosy tego typu występują częściej niż 2 – 3 razy w ciągu godziny, skontaktuj się z serwisem.)
Od czasu do czasu po wyłączeniu termostatu lub podczas pracy wentylatora z urządzenia wydobywa się ciepłe powietrze.	Wyświetlacz wskazuje na pracę urządzenia.	Gdy inne urządzenia wewnętrzne pracują w trybie nagrzewania, zawory regulacyjne są od czasu do czasu otwierane i zamykane w celu zachowania stabilności systemu.	Zjawisko ustępuje po chwili. (Jeżeli temperatura w niewielkim pomieszczeniu wzrasta nadmiernie, wyłącz urządzenie.)

- W przypadku przerwania pracy urządzenia na skutek awarii zasilania, uruchamia się [obwód zapobiegający ponownemu uruchomieniu w przypadku awarii zasilania] uniemożliwiający włączenie urządzenia, nawet po przywróceniu zasilania. Naciśnij wówczas przycisk [ON/OFF] (WŁ/WYŁ) ponownie, aby uruchomić urządzenie.

Jeżeli po sprawdzeniu powyższych elementów usterki nadal występują, odłącz zasilanie i skontaktuj się ze sprzedawcą podając nazwę produktu, rodzaj usterki itd. Jeżeli na wyświetlaczu miga wskaźnik „[check]” oraz (4-cyfrowy) kod błędu, przekaż te informacje sprzedawcy. W żadnym wypadku nie podejmuj naprawy samodzielnie.

Poniższe zjawiska nie są objawami awarii klimatyzatora:

- Wydmuchiwane powietrze może mieć czasami specyficzny zapach. Spowodowane jest to obecnością dymu papierosowego w pomieszczeniu oraz woniami kosmetyków, ścian, mebli itp. przedostającymi się do klimatyzatora.
- Bezpośrednio po włączeniu lub wyłączeniu klimatyzatora słychać syk. Jest to odgłos przepływu czynnika chłodniczego wewnątrz urządzenia. Jest to zjawisko normalne.
- Od czasu do czasu klimatyzator wydaje trzask lub stuk na początku lub na końcu chłodzenia/nagrzewania. Jest to odgłos tarcia na panelu przednim lub w innych częściach urządzenia spowodowanego rozszerzaniem się lub kurczeniem na skutek zmiany temperatury. Jest to zjawisko normalne.

7. Instalacja, przemieszczanie i przegląd

Miejsce instalacji

Skontaktuj się ze sprzedawcą w celu uzyskania szczegółowych informacji odnośnie miejsca instalacji oraz zmiany miejsca instalacji.

⚠ Ostrzeżenie:

W żadnym wypadku nie instaluj klimatyzatora w miejscu, gdzie występuje niebezpieczeństwo wycieku gazu palnego.

Nagromadzenie palnych gazów w pobliżu urządzenia grozi pożarem.

W żadnym wypadku nie instaluj klimatyzatora w następujących miejscach:

- w miejscu o dużym nagromadzeniu oleju maszynowego
- w pobliżu morza i na terenach plażowych, gdzie występuje zasolenie powietrza.
- w miejscach o dużej wilgotności
- w pobliżu gorących źródeł
- w miejscu, gdzie występują opary siarki
- w miejscu stosowania urządzeń wysokiej częstotliwości (np. zgrzewarki o wysokiej częstotliwości)
- w miejscu częstego stosowania roztworów kwasów
- w miejscu częstego stosowania specjalnych aerozoli
- Instaluj urządzenie wewnętrzne w pozycji poziomej. W przeciwnym razie może nastąpić wyciek.
- W przypadku instalacji klimatyzatora w szpitalach oraz przedsiębiorstwach zajmujących się łącznością należy podjąć środki mające na celu zminimalizowanie hałasu.

W przypadku używania klimatyzatora w którejś z powyższych lokalizacji, spodziewane są częste usterki. Należy zatem unikać instalacji klimatyzatora w takich miejscach.

Szczegółowe informacje uzyskasz u sprzedawcy.

Instalacja elektryczna

⚠ Ostrzeżenie:

- **Prace elektryczne winien wykonywać wykwalifikowany technik elektryk, zgodnie z [normami technicznymi odnośnie instalacji elektrycznych], [zasadami okablowania] oraz instrukcją instalacji. Należy stosować wyłącznie oryginalne obwody. W przypadku używania innych podzespołów może dojść do przepalenia wyłączników automatycznych i bezpieczników.**
- **W żadnym wypadku nie podłączaj przewodu uziemiającego do rur gazowniczych, wodociągowych, piorunochronów lub telefonicznych przewodów uziemiających. Szczegółowe informacje uzyskasz u sprzedawcy.**
- **W przypadku niektórych lokalizacji, niezbędny jest wyłącznik upływowi. Szczegółowe informacje uzyskasz u sprzedawcy.**

8. Dane techniczne

Seria PEFY-P-VMS1(L)-E

Element	Model	P15VMS1(L)-E	P20VMS1(L)-E	P25VMS1(L)-E	P32VMS1(L)-E	P40VMS1(L)-E	P50VMS1(L)-E	P63VMS1(L)-E	
Zasilanie		~220-240V 50/60Hz							
Zdolność chłodnicza*1 / Zdolność grzewcza*1	kW	1,7/1,9	2,2/2,5	2,8/3,2	3,6/4,0	4,5/5,0	5,6/6,3	7,1/8,0	
Wymiary	Wysokość	200	200	200	200	200	200	200	
	Szerokość	700	700	700	700	900	900	1.100	
	Głębokość	700	700	700	700	700	700	700	
Waga netto	kg	19 (18)	19 (18)	19 (18)	20 (19)	24 (23)	24 (23)	28 (27)	
Wentylator	Natężenie strumienia powietrza (Małe-Srednie-Duże)	m ³ /min	5-6-7	5,5-6,5-8	5,5-7-9	6-8-10	8-9,5-11	9,5-11-13	12-14-16,5
	Zewnętrzne ciśnienie statyczne*3	Pa	5/15/35/50	5/15/35/50	5/15/35/50	5/15/35/50	5/15/35/50	5/15/35/50	5/15/35/50
Poziom hałasu (Niski-Sredni-Wysoki)*3 *4	dB(A)	22-24-28	23-25-29	23-26-30	23-27-32	28-30-33	30-32-35	30-33-36	
Filtr		Filtr standardowy							

Uwagi: * Temperatura pracy urządzenia wewnętrznego.

Tryb chłodzenia: 15 °C termometr wilgotnego – 24 °C termometr wilgotnego

Tryb nagrzewania: 15 °C termometr suchego – 27 °C termometr suchego

*1 Zdolność chłodnicza/grzewcza oznacza maksymalne osiągi w następujących warunkach.

Chłodzenie: Wewn.: 27 °C termometru suchego/19 °C termometru wilgotnego Zewn.: 35 °C termometru suchego

Nagrzewanie: Wewn.: 20 °C termometru suchego

Zewn.: 7 °C termometru suchego/6 °C termometru wilgotnego

*2 Cyfra w () oznacza VMS1L.

*3 Wartość zewnętrznego ciśnienia statycznego została fabrycznie ustawiona na 15 Pa.

*4 Dane dotyczące hałasu na podstawie pomiarów w komorze bezchłowej.

Zmiana miejsca instalacji

- W przypadku przemieszczania lub ponownej instalacji klimatyzatora, związanego z rozbudową lub przebudową mieszkania bądź przeprowadzką, skontaktuj się wcześniej ze sprzedawcą w celu określenia kosztów profesjonalnych prac inżynierskich niezbędnych w celu zmiany miejsca instalacji.

⚠ Ostrzeżenie:

W przypadku przemieszczania lub ponownej instalacji klimatyzatora skontaktuj się ze sprzedawcą. Niewłaściwa instalacja grozi porażeniem prądem, pożarem itp.

Hałas

- Instalując urządzenie, wybierz miejsce mogące w pełni utrzymać ciężar urządzenia oraz zapewniające możliwość ograniczenia hałasu i wibracji.
- Urządzenie zewnętrzne zainstaluj w miejscu, w którym wydmuchiwanie chłodne lub ciepłe powietrze i wytwarzany hałas nie będą przeszkadzać sąsiadom.
- W przypadku umieszczenia jakiegokolwiek obiektu w pobliżu wylotu urządzenia zewnętrznego, może wystąpić zmniejszenie wydajności lub zwiększenie hałasu. Nie umieszczaj żadnych obiektów w pobliżu wylotu powietrza.
- Jeżeli klimatyzator pracuje zbyt głośno, skontaktuj się ze sprzedawcą.

Konserwacja i przegląd

- Jeżeli klimatyzator jest używany przez kilka sezonów, w jego wnętrzu gromadzą się zanieczyszczenia powodując zmniejszenie wydajności.

W zależności od warunków użytkowania, z klimatyzatora może się wydobywać nieprzyjemna woń, skuteczność odprowadzania wody może ulec pogorszeniu itd.

1. Varnostni napotki	99	3.4. Nastavljanje hitrosti ventilatorja	101
1.1. Namestitev	99	3.5. Prezračevanje	101
1.2. Med delovanjem	99	3.6. Drugi prikazi	101
1.3. Odstranjevanje enote	100	4. Pametni način uporabe	102
2. Imena in funkcije posameznih delov	100	5. Vzdrževanje naprave	102
3. Upravljanje	100	6. Odpravljanje napak	103
3.1. ON/OFF	100	7. Namestitev, premeščanje in preverjanje	104
3.2. Izbiranje načina delovanja	100	8. Tehnični podatki	104
3.3. Nastavljanje temperature prostora	101		

1. Varnostni napotki

- **Pred delovanjem zagotovo preberite vse "Varnostni napotki".**
► **"Varnostni napotki" naštevajo pomembna varnostna opozorila. Zagotovo jih upoštevajte.**

Znaki, ki so uporabljeni v besedilu

Opozorilo:

Opisuje ukrepe, ki jih morate upoštevati in s tem preprečiti nevarnost poškodb ali smrti uporabnika.

Previdno:

Opisuje ukrepe, ki jih morate upoštevati in s tem preprečiti poškodbo enote.

Znaki, ki so uporabljeni v slikah

 : Označuje postopke, katerih se morate izogibati.

 : Označuje pomembna navodila, ki jih morate upoštevati.

 : Označuje del, ki ga morate ozemljiti.

 : Označuje, da morate pri delu z vrtečimi se deli biti previdni. (Ta znak je prikazan na nalepki glavne enote.) <Barva: rumenilo>

 : Nevarnost električnega udara. (Ta znak je prikazan na nalepki glavne enote.) <Barva: rumenilo>

Opozorilo:

Pazljivo preberite nalepke, ki so nalepljene na glavno enoto.

1.1. Namestitev

- **Po tem, ko preberete ta priročnik, ga skupaj z Ppriročnikom za namestitev hranite na varnem mestu za hitro reševanje kasnejših nejasnosti. Če bo enoto upravljala druga oseba, ji morate ta priročnik zagotovo predati.**

Opozorilo:

- **Ne uporabljajte drugega hladilnega sredstva razen tistega, ki je navedeno v priloženih priročnikih in na ploščici s tehničnimi karakteristikami.**
 - Če tega ne upoštevate, lahko pride do pokanja naprave ali cevi, lahko pa tudi do eksplozije ali požara med uporabo, popravilom ali odstranjevanjem naprave.
 - Takšno ravnanje je lahko tudi v nasprotju z veljavno zakonodajo.
 - Družba MITSUBISHI ELECTRIC CORPORATION ne odgovarja za napake v delovanju ali nezgode, ki so posledica uporabe napačne vrste hladilnega sredstva.
- **Te enote uporabnik ne sme namestiti sam. Za namestitev enote prosite prodajalca ali pooblaščenega podjetje. Če je enota nameščena nepravilno, lahko povzroči iztekanje vode, električni udar ali požar.**
- **Uporabljajte samo pribor, ki ga odobri Mitsubishi Electric in za njegovo namestitev enote prosite prodajalca ali pooblaščenega podjetje. Če je pribor nameščena nepravilno, lahko povzroči iztekanje vode, električni udar ali požar.**
- **Priročni za namestitev podrobneje svetuje glede načina namestitve. Vsaka sprememba konstrukcije, ki je potrebna zaradi namestitve, mora ustrezati lokalnim stavbnim pravilnikom.**
- **Sami nikoli ne popravljajte enote ali jo selite drugam. Če je popravilo izvedeno nepravilno, lahko povzroči iztekanje vode, električni udar ali požar. Če morate enoto popraviti, preseliti ali premakniti, se posvetujte s prodajalcem.**
- **Električnim delom se ne približujte z vodo (voda za čiščenje itd.).**
- **Lahko povzročite električni udar, požar ali nastajanje dima.**

Opomba 1: Pri pranju izmenjevalnika toplote in odvodnega zbiralnika, morate za uporabo vodoodporne zaščite zagotoviti, da ostanejo krmilna omaraica, motor in LEV suhi.

Opomba 2: Pralne vode za odvodni zbiralnik in izmenjevalnik toplote nikoli ne črpajte s črpalko za odvodnjavanje. Črpajte ločeno.
- **Otroci in motene osebnosti naprave ne smejo upravljati brez nadzora odrasle osebe.**
- **Otroke nadzorujte in tako zagotovite, da se z napravo ne bodo igrali.**
- **Ne uporabljajte dodatkov za odkrivanje netesnosti.**

1) Zunanja enota

Opozorilo:

- **Zunanjo enoto morate namestiti na stabilno, vodoravno površino, na mestu kjer se ne nabirajo sneg, liste ali smeti.**
- **Na enoto ne postavljajte ali nameščajte nobenih predmetov. Lahko padete vi ali predmet, kar ima lahko za posledico poškodbo.**

Previdno:

Zunanjo enoto je treba namestiti na mesto, kjer zrak in hrup, ki ju enota oddaja, ne bosta motila ljudi v okolici.

2) Notranja enota

Opozorilo:

Enota mora biti trdno nameščena. Če je enota nameščena ohlapno, lahko pade in povzroči poškodbo.

3) Daljinski upravljalnik

Opozorilo:

Daljinski upravljalnik morate namestiti tako, da se otroci z njim ne morajo igrati.

4) Odvodna cev

Previdno:

Zagotovite tako namestitev odvodne gibke cevi, da odvodna voda brez težav odteka. Nepravilna namestitev, lahko povzroči iztekanje vode in povzroči poškodbe pohištva.

5) Napajalni vod, varovalka ali odklopnik

Opozorilo:

- **Zagotovite zadostno zmogljivost napajanja enote. Če so na isti napajalni vod priključene tudi druge naprave, lahko pride do preobremenitve.**
- **Nameščeno mora biti glavno stikalo.**
- **Držati se morate nazivne napetosti enote in nazivne vrednosti varovalke ali odklopnika. Nikoli ne uporabite kosa žice ali varovalke z višjo nazivno vrednostjo od predpisane.**

6) Ozemljitev

Previdno:

- **Enoto morate pravilno ozemljiti. Ozemljitvenega voda nikoli ne priključite na cev za plin ali vodo, strelovod ali telefonski ozemljitveni vod. Če enota ni pravilno ozemljena, lahko povzroči električni udar.**
- **Redno preverjajte pravi priklop ozemljitvenega voda zunanje enote na ozemljitveno sponko in ozemljitveno palico.**

1.2. Med delovanjem

Previdno:

- **Za pritiskanje gumbov na daljinskem upravljalniku ne uporabljajte ostrih predmetov, saj ga lahko poškodujete.**
- **Ne upogibajte ali vlecite kabla daljinskega upravljalnika, saj ga lahko s tem poškodujete in povzročite napake v delovanju.**
- **Nikoli ne odstranjujte zgornjega pokrova daljinskega upravljalnika. Dotikanje tiskanega vezja, ki se nahaja pod pokrovom, je zelo nevarno, saj lahko povzroči požar ali izpad delovanja.**
- **Daljinskega upravljalnika nikoli ne čistite z benzolom, razredčilom, kemičnimi krpami itd., saj lahko povzročite razbarvanje in okvaro. Večje madeže odstranite tako, da namočite krpo v nevtralno čistilo razredčeno z vodo in jo močno ožmete ter obrišete madeže. Nato obrišite še s suho krpo.**
- **Nikoli ne blokirajte ali prekrijte vstopnih in izstopnih površin notranje ali zunanje enote. Visoki deli pohištva pod notranjo enoto ali veliki predmeti (npr. škatle), postavljeni v bližini zunanje enote, močno zmanjšajo učinkovitost enote.**

⚠ Opozorilo:

- Enote ne polivajte z vodo in se je ne dotikajte z mokrimi rokami. Pride lahko do električnega udara.
- V bližini enote ne razpršujte vnetljivega plina. Lahko pride do požara.
- Plinskega grelnika ali drugih naprav z odprtim ognjem ne postavljajte na mesto, ki je izpostavljeno zraku iz enote. Lahko pride do nepopolnega izgorevanja.

⚠ Opozorilo:

- Med delovanjem zunanje enote ne odstranite sprednje plošče zaščite ventilatorja zunanje enote. Dotikanje vrtečih se delov, vročih površin ali površin pod visoko napetostjo vas lahko poškoduje.
- V vstopne in izstopne površine nikoli ne vtikajte prstov, palic itd., saj lahko pride zaradi visokih hitrosti vrtenja ventilatorja do poškodb. Če so prisotni otroci, bodite še posebej previdni.
- Če zaznate neobičajne vonjave, ustavite delovanje – izključite napajalno stikalo in se posvetujte z vašim prodajalcem. V nasprotnem primeru lahko pride do okvare, električnega udara ali požara.
- Ko opazite neobičajno močan hrup ali vibracije, ustavite delovanje in izključite napajalno stikalo ter se posvetujte z vašim prodajalcem.
- Ne pretiravajte s hlajenjem. Najprimernejša temperatura prostora je v do 5 °C pod zunanjo temperaturo.
- V območju pretoka zraka iz klimatske naprave ne pustite stati otrok ali invalidov, saj jim lahko to povzroči zdravstvene težave.

⚠ Previdno:

- Pretoka zraka ne usmerite v rastline ali hišne ljubljence v kletki.
- Prostor redno prezračujte. Če enota dlje časa neprenehoma deluje, postane zrak v prostoru zadržljiv.

V primeru okvare

⚠ Opozorilo:

- Klimatske naprave nikoli ne predelujte. Glede popravil in servisiranja se posvetujte z vašim prodajalcem. Neustrezno popravilo lahko povzroči iztekanje vode, električni udar, požar itd.
- Če daljinski upravljalnik prikaže napako, če klimatska naprava ne deluje ali če je prišlo do nepravilnosti, izključite delovanje in pokličite vašega prodajalca. Če omenjenih stanj ne odpravite, lahko pride do požara ali okvare.
- Če odklopnik pogosto izklaplja, se posvetujte s prodajalcem. Če tega stanja ne odpravite, lahko pride do požara ali okvare.
- Če začne iz naprave pihati ali uhajati hladilni plin, izključite klimatsko napravo, temeljito prezračite prostor in se posvetujte s prodajalcem. V nasprotnem primeru lahko pride do nesreče zaradi pomanjkanja kisika.

Če klimatske naprave ne nameravate uporabljati dlje časa

- Če klimatske naprave zaradi menjave sezone dlje časa ne nameravate uporabljati, vključite vpihovanje zraka za 4–5 ur, dokler se notranost popolnoma ne posuši. Če tega ne storite, lahko v nekaterih delih prostora nastanejo nehygienske in nezdrave plesni.
- V času dolgotrajne neuporabe izključite [napajanje]. Če napajanje pustite vključeno, bo potrošenih nekaj oziroma nekaj deset vatov. Poleg tega lahko nabiranje prahu itd. povzroči požar.
- Več kot 12 ur pred ponovnim zagonom naprave ponovno vključite napajanje. V sezoni obsežne uporabe naprave napajanja ne izključite. Povzročite lahko okvaro.

1.3. Odstranjevanje enote

⚠ Opozorilo:

O odstranitvi naprave se posvetujte s prodajalcem. Če cevi odstranite nepravilno, vam lahko hladivo (fluorogljikov plin) poškoduje kožo. Poleg tega izpust hladiva v zrak škoduje okolju.

2. Imena in funkcije posameznih delov

Montaža in demontaža filtra

[Fig. A] (s.8)

3. Upravljanje

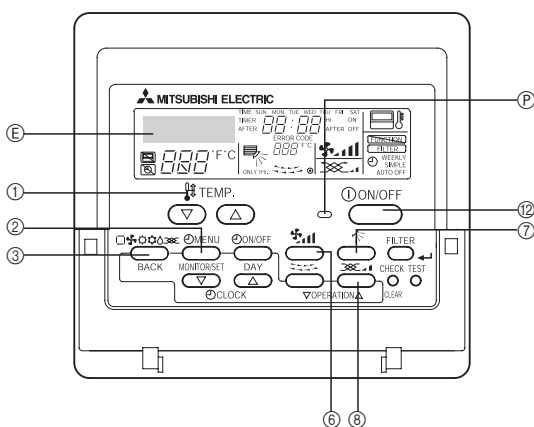

⚠ Previdno:

- Pri odstranjevanju filtra si zavarujte oči pred prahom. Če se morate pri tem povzpeti na npr. stol, bodite previdni, da ne padete.
- Pred menjavo filtra izključite napajanje.

- Zunanja enota se ustavi, ko se ustavijo vse notranje enote, ki so nanjo priključene.
- Če je notranja enota nastavljena na ogrevanje in je zunanja medtem v stanju odmrzovanje, se ogrevanje začne šele takrat, ko je odmrzovanje zunanje enote zaključeno.

3.1. ON/OFF

Vklop delovanja

1. Pritisnite gumb ⑫ [ON/OFF].
Ⓟ Lučka za delovanje se prižge in naprava začne delovati.

Izklop delovanja

1. Ponovno pritisnite gumb ⑫ [ON/OFF].
Lučka za delovanje ugasne in delovanje se izključi.
- Ko so gumbi nastavljeni, lahko kasneje samo s pritiskanjem gumba [ON/OFF] isto delovanje ponovite.
- Med delovanjem lučka za delovanje nad gumbom [ON/OFF] sveti.

⚠ Previdno:

Četudi gumb [ON/OFF] pritisnete takoj za tem, ko se naprava izključi, se naprava ponovno vključi šele po 3 minutah. Ta funkcija je namenjena zaščiti naprave. Naprava začne samodejno delovati po poteku približno 3 minut.

3.2. Izbiranje načina delovanja

Način delovanja izberete tako, da

1. Pritisnite gumb ③ [Način (Nazaj)].
Zaporedno pritiskanje gumba za izbiro načina delovanja preklaplja način delovanja med ④ "HLAJENJE", ⑤ "SUŠENJE", ⑥ "PREZRAČEVANJE", ⑦ "SAMODEJNO" in ⑧ "OGREVANJE". Izbrani način delovanja je prikazan na zaslonu.

Pređen začnete napravo upravljati

- Napravo vključite, ko na zaslonu izgine prikaz "PLEASE WAIT". Prikaz "PLEASE WAIT" se za kratek čas (največ 3 minute) prikaže na zaslonu za prikaz temperature prostora, ko vključite napajanje ali po izpadu glavnega napajanja. To stanje ne označuje napake na klimatski napravi.
- Izbira načina delovanja notranje enote je omejena na način delovanja zunanje enote, na katero je notranja enota priključena. Če zunanja in nekatere notranje enote, ki so priključene na njo, delujejo npr. v načinu hlajenje, lahko na preostalih enotah v tej skupini izberete samo način hlajenje. Če je zahtevan drugi način delovanja, začne simbol za zahtevan način utripati. S tem vas opozori, da želen način trenutno ni mogoč. Enako velja za načina sušenje in ogrevanje. Ta omejitve ne obstaja na modelih, ki podpirajo funkcijo hkratnega hlajenja/ogrevanja.

Za hlajenje

Pritisnite gumb ③ [Način (Nazaj)] in na zaslon prikličite prikaz “HLAJENJE”.

Za sušenje

Pritisnite gumb ③ [Način (Nazaj)] in na zaslon prikličite prikaz “SUŠENJE”.

- Notranji ventilator se preklopi v način delovanja z nizko hitrostjo in onemogoči spremembo hitrosti ventilatorja.
- Sušenje ni mogoče pri temperaturi prostora nižji od 18 °C.

Za prezračevanje

Pritisnite gumb ③ [Način (Nazaj)] in na zaslon prikličite prikaz “PREZRAČEVANJE”.

- Namen funkcije prezračevanja je kroženje zraka v sobi.
- S funkcijo prezračevanja temperature v prostoru ni mogoče nastaviti.

Previdno:

Nikoli se ne izpostavljajte hladnemu zraku dlje časa. Prekomerno izpostavljanje hladnemu zraku škoduje vašemu zdravju, zato se mu izogibajte.

Sušenje

Sušenje je mikroročunalniško krmiljeno razvlaževanje, ki krmili prekomerno hlajenje zraka v skladu z nastavljen temperaturo prostora. (Ni uporabno za ogrevanje.)

1. Dokler ni dosežena izbrana temperatura prostora:
Kompresor in notranji ventilator delujeta skupaj glede na spremembo temperature prostora in samodejno ponavljata VKLOP/IZKLOP.
2. Ko je dosežena izbrana temperatura prostora:
Kompresor in notranji ventilator se ustavi.
Ko sta ustavljena 10 minut, se kompresor in ventilator vključita za 3 minute, da ohranita nizko vlažnost.

Za ogrevanje

Pritisnite gumb ③ [Način (Nazaj)] in na zaslon prikličite prikaz “OGREVANJE”.

Prikaz “DEFROST” med ogrevanjem

Prikaže se samo med odmrzovanjem.

“STAND BY”

Prikazano od zagona ogrevanja in do začetka vpihovanja toplega zraka.

Previdno:

- **Ko je klimatska naprava uporabljena skupaj z gorilniki, temeljito prezračujte prostor. Neizodostno prezračevanje lahko povzroči nesreče zaradi pomanjkanja kisika.**
- **Gorilnika nikoli ne postavite na mesto, ki je izpostavljeno vpihovanju zraka klimatske naprave.**
- **S tem lahko povzročite nepopolno izogrevanje gorilnika.**
- **Mikroročunalnik se vključi v sledečih primerih: ***
- **Ogrevanje se vključi, vendar zrak iz naprave ne pihava. ***
 - Notranji ventilator se postopoma zaporedno preklaplja med šibkim vpihovanjem/blagim vpihovanjem/hastavljenim vpihovanjem zraka v skladu z dvigom temperature vpihovanega zraka in tako prepreči neželono vpihovanje hladnega zraka. Počakajte trenutek, da se vpihovanje zraka začne.
- **Ventilator se ne vrti v nastavljeni hitrosti. ***
 - Ko je v prostoru dosežena izbrana temperatura, se pri nekaterih modelih sistem preklopi v šibko vpihovanje. V drugih primerih se vpihovanje ustavi in tako prepreči vstop hladnega zraka med odmrzovanjem.
- **Vpihovanje zraka se nadaljuje, čeprav je delovanje izključeno. ***
 - Včasih se notranji ventilator vrtil še približno 1 minuto po izklopu delovanja, da ohladi dodatno toploto, ki jo ustvari električni grelnik.
Hitrost ventilatorja je nizka ali visoka.

3.3. Nastavljanje temperature prostora

Spreminjanje temperature prostora

Pritisnite gumb ① [Nastavitev temperature] in nastavite želeno temperaturo prostora.

Enkratni pritisk ali spremeni nastavev za 1 °C.

Z držanjem gumba se nastavev spreminja po 1 °C.

- Notranjo temperaturo lahko nastavite znotraj sledečega razpona.

Hlajenje/sušenje : 19 °C–30 °C

Ogrevanje : 17 °C–28 °C

- V načinu prezračevanje temperature ni mogoče nastaviti.

- * Temperatura prostora je prikazana v razponu od 8 °C–39 °C. Izven tega razpona na zaslonu utripa 8 °C ali 39 °C in vas opozarja, da je temperatura prostora nižja ali višja od prikazane temperature.

3.4. Nastavljanje hitrosti ventilatorja

Spreminjanje hitrosti ventilatorja

Z vsakim pritiskom gumba ⑥ [Hitrost ventilatorja] se ventilator postopoma preklopi iz nizke hitrosti v visoko hitrost.

Pri sušenju se notranji ventilator samodejno preklopi v nizko hitrost. Preklapljanje hitrosti ventilatorja je onemogočeno. (Spremeni se samo zaslon na daljinskem upravljalniku.)

- * Z vsakim pritiskom gumba za nastavev hitrosti ventilatorja se hitrost ventilatorja spremeni.

[PEFY-P-VMS serija]

Hitrost ventilatorja: 3 stopnje

Zaslon: (Nizko) → (Srednje) → (Visoko) → (AVTOM.*)

- * To nastavev lahko nastavite samo z daljinskim upravljalnikom MA.

3.5. Prezračevanje

- Prezračevalna enota (OA procesna enota ali LOSSNAY) se samodejno vključi, ko se vključi nanjo priključena notranja enota.
- Če med mirovanjem notranje enote pritisnete gumb ⑧ [Prezračevanje], se vključi samo ventilator.
- S pritiskom gumba ⑧ [Prezračevanje] spremenite hitrost ventilatorja.
- Odvisno od modela se ventilator notranje enote vključi, ko je enota v načinu prezračevanje.

3.6. Drugi prikazi



: Se prikaže, ko je krmiljenje izvedeno prek ločeno kupljene centralne kontrolne enote itd.

STAND BY
DEFROST

: Prikazano od začetka delovanja ogrevanja in do začetka vpihovanja toplega zraka.

CHECK

: Ta prikaz se pojavi, ko pride do napake v enoti.

NOT AVAILABLE

: Ko pritisnete katerega od gumbov funkcije, ki je notranja enota ne more izvršiti, prične ta prikaz utripati hkrati s prikazom pritisnjene funkcije.



: Na sistemu, na katerem je prikaz [Tipalo] označen kot “daljinski upravljalnik”, je merjenje temperature prostora izvedeno prek tipala temperature prostora, ki je vgrajeno v daljinski upravljalnik.

FILTER

: Se prikaže, ko morate očistiti filter.

Dvakrat pritisnite tipko ⑩ [Filter (-)] in prikaz izgine.

4. Pametni način uporabe

Že majhna pozornost pri uporabi vaše klimatske naprave lahko vpliva na večjo učinkovitost hlajenja in zmanjšanje porabe električne energije.

Nastavite ustrezno temperaturo prostora

- Pri hlajenju je optimalna temperaturna razlika med notranjo in zunanjo temperaturo 5 °C.
- Če med hlajenjem temperaturo prostora dvignete za 1 °C, lahko prihranite do 10 % električne energije.
- Prekomerno hlajenje škoduje zdravju in porabi veliko električne energije.

Temeljito očistite filter

- Če se filter zamaši, sta vpihovanje zraka in učinek klimatske naprave močno zmanjšana. Če zamašenega filtra ne očistite, lahko pride do napake v delovanju naprave. Zelo pomembno je, da filter očistite na začetku sezone hlajenja in ogrevanja. (Ko se na filtru nabereta umazanija in prah, ga temeljito očistite.)

5. Vzdrževanje naprave

Vzdrževanje filtra naj vedno izvede pooblaščen serviser. Preden začnete z vzdrževalnimi deli, izključite napajanje.

Previdno:

- Preden začnete s čiščenjem ustavite delovanje naprave in izključite napajanje. Ne pozabite, da se ventilator znotraj naprave vrti z veliko hitrostjo in predstavlja veliko nevarnost poškodb.
- Notranje enote so opremljene s filtri, ki odstranjujejo prah iz vsesanega zraka. Filtre očistite na prikazan način. (Standardne filtre morate čistiti enkrat tedensko, filtre z dolgo življenjsko dobo pa na začetku vsake sezone.)
- Življenjska doba filtra je odvisna od mesta namestitve in načina uporabe naprave.

Preprečite vstop vročega zraka med hlajenjem

- Med hlajenjem preprečite neposredno upiranje sončne svetlobe v hlajeni prostor – na okno namestite zaveso ali zaslon. Prav tako ne odpirajte vrat razen v primerih, ko je to nujno potrebno.

Občasno vključite prezračevanje

- Ker se zrak v zaprtem prostoru sčasoma umaže, je potrebno prostor občasno prezračiti. Če skupaj s klimatsko napravo uporabljate tudi plinske naprave, morate izvajati posebne varnostne ukrepe. Če uporabljate prezračevalno enoto "LOSSNAY", ki jo je razvilo naše podjetje, lahko opravite prezračevanje z manj izgubami. O podrobnostih te enote se posvetujte z vašim prodajalcem.

Čiščenje

- Blago odstranite prah ali ga očistite s sesalcem. Če so na filtru veliki madeži, ga umijte v mlačni vodi s primešanim nevtralnimi čistilom – čistilo popolnoma izperite. Nato ga posušite in ga ponovno namestite.

Previdno:

- Filtra ne sušite z izpostavljanjem neposrednemu soncu ali z uporabo ognja ipd. S tem lahko povzročite deformacijo filtra.
- Tudi pranje v vroči vodi (več kot 50 °C) lahko povzroči deformacijo filtra.

Previdno:

Klimatske naprave nikoli ne polivajte z vodo ali vnetljivimi razpršili. Čiščenje s pomočjo omenjenih postopkov lahko povzroči okvaro klimatske naprave, električni udar ali požar.

6. Odpravljanje napak

Preden pokličete servisno službo, preverite sledeče:

Stanje naprave	Daljinski upravljalnik	Vzrok	Odpravljanje napak
Ne deluje.	"●" zaslon ni osvetljen Na zaslonu tudi po pritisku gumba [ON/OFF] ni prikaza.	Izpad napajanja	Pritisnite gumb [ON/OFF] po ponovnem priklopu napajanja.
		Napajanje je izključeno.	Vključite napajanje – VKLOP.
		Varovalka napajanje je pregorela.	Zamenjajte varovalko.
		Tokovno zaščitno stikalo se je izključilo.	Vključite tokovno zaščitno stikalo.
Naprava vpahuje zrak, vendar ne hladi oz. ogreva dovolj močno.	Zaslon LCD prikazuje, da je v delovanju.	Nepravilna nastavitve temperature.	Na zaslonu LCD preverite nastavljeni in vstopno temperaturo, glejte [Nastavljanje temperature prostora], in jo po potrebi nastavite z gumbom za nastavljanje temperature.
		Filter je zamašen s prahom in umazanijo.	Očistite filter. (Glejte [Vzdrževanje naprave].)
		Na vstopu in izstopu notranjih in zunanjih enot se nahajajo ovire.	Odstranite.
		Odperta so vrata in okna.	Zaprte.
Naprava ne vpahuje hladnega ali toplega zraka.	Zaslon LCD prikazuje, da je v delovanju.	Zaščita za preprečevanje ponovnega vklopa deluje 3 minute.	Počakajte nekaj minut. (Za zaščito kompresorja je v notranjo enoto vgrajen 3-minutna zaščita za preprečevanje ponovnega vklopa. Zaradi tega se v nekaterih primerih kompresor ne zažene takoj – včasih šele po 3 minutah.)
		Notranja enota je bila ponovno zagnana med ogrevanjem in odmrzovanjem.	Počakajte nekaj minut. (Ogrevanje se začne po zaključku odmrzovanja.)
Naprava nekaj časa deluje, nato se ustavi.	Na zaslonu LCD utripata "check" in koda za preverjanje	Na vstopu in izstopu notranje in zunanje enote se nahajajo ovire.	Po odstranitvi ponovno zaženite.
		Filter je zamašen s prahom in umazanijo.	Po čiščenju filtra ponovno zaženite. (Glejte [Vzdrževanje naprave].)
Po zaustavitvi delovanja je še vedno slišen zvok vpihovanja in motorja.	Izključene so vse luči razen prikaza "●".	Če so v hlajenje vključene druge notranje enote, se naprava po izklopu hlajenja ustavi šele po 3-minutnem delovanju odvodnega mehanizma za izpust.	Počakajte 3 minute.
Po zaustavitvi delovanja je v presledkih še vedno slišen zvok vpihovanja in ventilatorja.	Izključene so vse luči razen prikaza "●".	Če so v hlajenje vključene še druge notranje enote, v napravo steče voda. Če se odvodna voda nabere, odvodni mehanizem za izpust vključi odvajanje.	Kmalu se ustavi. (Če se zvok pojavi več kot 2-3 krat na uro, pokličite serviserja.)
Ko je termostat v stanju IZKLOP ali med delovanjem ventilatorja, piha iz naprave v presledkih topel zrak.	Zaslon LCD prikazuje, da je v delovanju.	Ko je na notranjih enotah vključeno ogrevanje, se krmilni ventili občasno odprejo in zaprejo in tako ohranijo stabilnost sistema.	Kmalu se ustavi. (Če se temperatura prostora v majhnem prostoru preveč dvigne, napravo izključite.)

- Če se delovanje ustavi zaradi izpada napajanja, [zaščita za preprečevanje ponovnega vklopa pri izpadu napajanja] prepreči delovanje naprave tudi po ponovnem priklopu napajanja. V tem primeru pritisnite gumb [ON/OFF] in zaženite poljubno funkcijo.

Če motnje v delovanju po odpravi zgoraj navedenih vzrokov še vedno obstajajo, izključite napajanje in obvestite vašega prodajalca o tipu vaše naprave in o vrsti napake. Če utripata prikaz "[check]" in (4 mestna) koda za preverjanje, potem prodajalcu sporočite tudi to kodo. Naprave nikoli ne poskusite popraviti sami.

Sledeči znaki niso napake klimatske naprave:

- Vpihovan zrak klimatske naprave ima včasih čuden vonj. Vzrok so cigaretni dim, vonj kozmetike, sten, pohištva itd., ki ga vsrka klimatska naprava.
- Takoj po zagonu ali izklopu klimatske naprave je slišati piskajoč zvok. Zvok ustvarja hladilna tekočina, ki se pretaka znotraj klimatske naprave. To je povsem običajno.
- V klimatski napravi je včasih takoj po začetku ali koncu hlajenja/ogrevanja slišati pok. Gre za zvok trenja na sprednji plošči in drugih delih, ki se zaradi temperaturnih sprememb raztezajo in krčijo. To je povsem običajno.

7. Namestitev, premeščanje in preverjanje

Namestitev

Glede namestitve in premeščanja naprave se posvetujte z vašim prodajalcem.

Previdno:

Klimatske naprave nikoli ne namestite na mesto, kjer obstaja nevarnost uhajanja vnetljivih plinov.

Če plin uhaja in se nabira okoli enote, lahko pride do požara.

Klimatske naprave nikoli ne namestite, kjer:

- je v okolici veliko strojnega olja
- je v bližini ocean ali plaža in je zrak slan.
- je visoka vlažnost
- so v bližini vroči izviri
- je v zraku prisoten žveplen plin
- je v bližini visokofrekvenčni procesni stroj (visokofrekvenčni varilnik itd.)
- se pogosto uporablja raztopina kisline
- se pogosto uporabljajo posebna razpršila
- Notranjo enoto namestite vodoravno, sicer lahko pride do kapljanja vode.
- Pri nameščanju klimatske naprave v bolnišnicah ali pisarnah, ki so vezane na komunikacijo, posvetite pozornost hrupu.

Če je klimatska naprava nameščena na katerem od zgoraj naštetih mest, lahko pričakujete pogoste izpade delovanja. Priporočamo vam, da se izogibate nameščanju naprave na omenjena mesta.

O nadaljnjih podrobnostih se posvetujte z vašim prodajalcem.

Dela na električni napeljavi

Previdno:

- **Električna dela mora izvesti usposobljen inženir elektrotehnike v skladu s [tehničnimi standardi v zvezi z električno napeljavo], [notranjimi predpisi napeljevanja] in v skladu z navodili za namestitev ter izključno z ločenimi tokokrogi. Uporaba katerih koli drugih izdelkov skupaj z napajanjem lahko povzroči pregoritev varovalk in izklop odklopnikov.**

- **Ozemljitvene žice nikoli ne priključite na plinsko cev, vodno cev, cevovod ali telefonski ozemljitveni kabel. O podrobnostih se posvetujte z vašim prodajalcem.**
- **Na nekaterih mestih namestitev je namestitev tokovnega zaščitnega stikala obvezna. O podrobnostih se posvetujte z vašim prodajalcem.**

Premeščanje namestitve

- Če želite zaradi selitve, razširitve ali obnove vašega doma klimatsko napravo odstraniti in ponovno namestiti, se o tem predhodno posvetujte z vašim prodajalcem in ugotovite stroške strokovnega inženirskega dela, ki je potrebno za premeščanje in namestitev.

Previdno:

Če želite klimatsko napravo premestiti ali ponovno namestiti, se posvetujte z vašim prodajalcem.

Nepravilna namestitev lahko povzroči električni udar, požar itd.

Hrup

- Za namestitev izberite mesto, ki lahko vzdrži težo klimatske naprave in kjer je hrup in vibracije mogoče zmanjšati.
- Izberite mesto, kjer topel ali hladen zrak in hrup zunanega izstopa zraka ne motijo sosedov.
- Če se v bližini zunanega izstopa zraka klimatske naprave nahaja ovira, je lahko močno zmanjšana učinkovitost in povečan hrup. V bližino izstopa zraka ne postavljajte ovir.
- Če klimatska naprava proizvaja neobičajne zvoke, se posvetujte z vašim prodajalcem.

Vzdrževanje in pregledovanje

- Z uporabo klimatske naprave skozi več sezon lahko pride do umazanosti notranjosti, kar zniža učinkovitost.

Zaradi pogojev uporabe lahko nastajajo neprijetne vonjave in pride do poslabšanega odvajanja vode zaradi praha, umazanije itd.

8. Tehnični podatki

PEFY-P-VMS1(L)-E serija

Predmet	Model	P15VMS1(L)-E	P20VMS1(L)-E	P25VMS1(L)-E	P32VMS1(L)-E	P40VMS1(L)-E	P50VMS1(L)-E	P63VMS1(L)-E	
Električno napajanje		~220-240V 50/60Hz							
Hladilna kapaciteta*1/Hladilna kapaciteta*1	kW	1,7/1,9	2,2/2,5	2,8/3,2	3,6/4,0	4,5/5,0	5,6/6,3	7,1/8,0	
Mera	Višina	200	200	200	200	200	200	200	
	Širina	700	700	700	700	900	900	1.100	
	Globina	700	700	700	700	700	700	700	
Neto teža	kg	19 (18)	19 (18)	19 (18)	20 (19)	24 (23)	24 (23)	28 (27)	
Količina Pretoka zraka ventilatorja (nizko-srednje-visoko)	m ³ /min	5-6-7	5,5-6,5-8	5,5-7-9	6-8-10	8-9,5-11	9,5-11-13	12-14-16,5	
	Zunanji statični tlak*3	Pa	5/15/35/50	5/15/35/50	5/15/35/50	5/15/35/50	5/15/35/50	5/15/35/50	
Nivo hrupa (nizko-srednje-visoko)*3 *4	dB(A)	22-24-28	23-25-29	23-26-30	23-27-32	28-30-33	30-32-35	30-33-36	
Filter		Standardni filter							

Opombe: * Obratovalna temperatura notranje enote.

Hlajenje: 15 °C MŽ – 24 °C MŽ

Ogrevanje: 15 °C SŽ – 27 °C SŽ

*1 Kapaciteta hlajenja/ogrevanja označuje najvišjo vrednost pri delovanju pod sledečimi pogoji.

Hlajenje: Znotraj: 27 °C SŽ/19 °C MŽ Zunaj: 35 °C SŽ

Ogrevanje: Znotraj: 20 °C SŽ Zunaj: 7 °C SŽ/6 °C MŽ

*2 Znak () označuje VMS1L.

*3 Zunanji statični tlak je tovarniško nastavljen na 15 Pa.

*4 Podatek o obratovalnem hrupu je pridobljen v neodmevnem prostoru.

Innehållsförteckning

1. Säkerhetsföreskrifter	105	3.4. Justera fläktvarvtalet	107
1.1. Installation	105	3.5. Ventilation	107
1.2. Under användningen	105	3.6. Övrigt	107
1.3. Kasserar enheten	106	4. Det intelligenta användningssättet	108
2. De olika delarnas benämningar och funktioner	106	5. Skötsel av maskinen	108
3. Använda utrustningen	106	6. Felsökning	109
3.1. PÅ/AV	106	7. Installation, flyttning och kontroll	110
3.2. Välj funktion	106	8. Specifikationer	110
3.3. Justera rumstemperaturen	107		

1. Säkerhetsföreskrifter

- ▶ Läs alla "Säkerhetsföreskrifter" innan enheten används.
- ▶ Avsnittet innehåller viktig säkerhetsinformation. Följ säkerhetsföreskrifterna.

Symboler som används i texten

⚠ Varning:

Föreskrifter som användaren måste beakta för att undvika risk för personskador eller dödsolyckor.

⚠ Försiktighet:

Föreskrifter som måste beaktas för att förhindra risk för skador på enheten.

Symboler som används i illustrationerna

- ⊘ : Anger en åtgärd som måste undvikas.
- ⚠ : Anger att viktiga anvisningar måste följas.
- ⚡ : Anger en del som måste jordas.
- ⚠ : Anger att man måste vara försiktig med roterande delar (Den här symbolen används på huvudenhetens skylt.) <Färg: gul>
- ⚠ : Risk för elektrisk stöt. (Den här symbolen används på huvudenhetens skylt.) <Färg: gul>

⚠ Varning:

Läs skyltarna på huvudenheten noga.

1.1. Installation

- ▶ När du har läst den här handboken ska du lägga undan den och installationshandboken på en säker plats, så att du har dem till hands om de skulle behövas. Om enheten ska användas av en annan person måste du lämna den här handboken till honom/henne.

⚠ Varning:

- Använd inget annat köldmedel än den typ som anges i bruksanvisningen som medföljer enheten och på namnskylden.
 - Det kan i så fall orsaka att enheten eller rören spricker, eller orsaka explosion eller brand under användning, reparation, eller vid kasserandet av enheten.
 - Det kan även vara ett brott mot tillämpliga lagar.
 - MITSUBISHI ELECTRIC CORPORATION kan inte hållas ansvariga för funktionsstörningar eller olyckor som inträffar på grund av att fel köldmedel används.
- Användaren ska inte installera enheten själv. Återförsäljaren eller ett behörigt installationsföretag ska installera enheten. Om enheten installeras på felaktigt sätt finns det risk för vattenläckage, elektriska stötar och brand.
- Använd bara tillbehör som godkänts av Mitsubishi Electric och låt återförsäljaren eller ett behörigt installationsföretag montera dem åt dig. Om tillbehör monteras på felaktigt sätt finns det risk för vattenläckage, elektriska stötar och brand.
- Installationshandboken innehåller detaljerad installationsinformation. Eventuella förändringar av byggnadsstrukturen som behövs för installationen måste uppfylla kraven i gällande byggnadslagstiftning.
- Reparera inte enheten och flytta den inte till en annan plats på egen hand. Om reparationer utförs på felaktigt sätt finns det risk för vattenläckage, elektriska stötar och brand. Kontakta återförsäljaren om enheten behöver repareras eller flyttas.
- Håll elkomponenterna borta från vatten (tvättvatten m.m.).
- Vatten kan ge upphov till elektriska stötar, brand och rök.
 - Anm. 1: Håll manöverboxen, motorn och den lokala avgasventilationen torra med hjälp av ett vattentätt överdrag när värmeväxlaren och uppsamlingstråget rengörs.
 - Anm. 2: Tappa aldrig av tvättvattnet för uppsamlingstråget och värmeväxlaren med avloppspumpen. Tappa av separat.
- Utrustningen är inte avsedd att användas av barn eller obehöriga personer utan övervakning.
- Övervaka barn så att de inte leker med utrustningen.
- Använd inte läckagedetekteringsutrustning.

1) Utomhusenheten

⚠ Varning:

- Utomhusenheten måste installeras på en stabil, plan yta, på plats där snö, löv och skräp inte ansamlas.
- Stå inte på enheten och lägg inte föremål på den. Du eller enheten kan falla ner med risk för personskador.

⚠ Försiktighet:

Utomhusenheten bör monteras på en plats där den luft och det ljud som enheten avger inte stör grannarna.

2) Inomhusenhet

⚠ Varning:

Installera inomhusenheten på ett säkert sätt. Om enheten inte installeras ordentligt finns det risk för att den faller ner och vållar personskador.

3) Fjärrkontroll

⚠ Varning:

Montera fjärrkontrollen så att barn inte kommer åt att leka med den.

4) Dräneringsslang

⚠ Försiktighet:

Montera dräneringsslangen så att avloppet kan rinna ut utan hinder. Felaktig montering medför risk för vattenläckage som kan skada möbler.

5) Elkabel, säkring och krets brytare

⚠ Varning:

- Enheten måste drivas av en egen elkrets. Annan utrustning som är ansluten till samma elkrets kan ge upphov till överbelastning.
- Ordna med en huvudströmbrytare.
- Var noga med spännings-, säkrings- eller krets brytarspecifikationerna. Använd aldrig en tråd eller en säkring med högre värde än det specificerade.

6) Jordning

⚠ Försiktighet:

- Enheten måste jordas ordentligt. Anslut aldrig jordningsledningen till en gasledning, vattenledning, åskledare eller telefonjordningsledare. Det finns risk för elektriska stötar om enheten inte jordas på korrekt sätt.
- Kontrollera regelbundet att jordledningen från utomhusenheten är ordentligt ansluten till såväl enhetens jordningsuttag som till jordningselektroden.

1.2. Under användningen

⚠ Försiktighet:

- Tryck inte på knapparna med vassa föremål. Fjärrkontrollen kan skadas om du gör det.
- Vrid inte på och dra inte i fjärrkontrollens ledning. Det kan skada fjärrkontrollen och leda till felfunktioner.
- Ta aldrig av fjärrkontrollens övre kåpa. Det är farligt att ta av fjärrkontrollens övre kåpa och ta på de tryckta kretskorten i den. Det medför risk för brand och funktionsfel.
- Torka aldrig av fjärrkontrollen med bensen, thinner, trasor med kemikalier på eller liknande eftersom det medför risk för missfärgning och för att fel kan uppstå. Avlägsna besvärliga fläckar genom att fukta en trasa i ett neutralt rengöringsmedel blandat med vatten som vrid ur torka. Torka bort fläckarna och torka sedan igen med en torr trasa.
- Blockera inte och täck inte över inomhus- eller utomhusenhetens luftintag eller -utlopp. Höga möbler under inomhusenheten, eller stora föremål – exempelvis lädor – nära utomhusenheten reducerar enheternas effektivitet.

⚠ Varning:

- Stänk inte vatten på enheten och ta inte på den med bara händerna - risk för elektriska stötar.
- Använd inte brännbar gas i närheten av enheten - det risk för brand.

- Placera inte en gasvärmare, eller någon annan utrustning med öppna lågor, på en plats där den exponeras för enhetens frånluft. Det medför risk för ofullständig förbränning.

⚠ Varning:

- Ta inte bort frontpanelen eller fläktskyddet från utomhusenheten när den är igång. Du kan skada dig om du tar på roterande eller varma delar eller på delar med hög spänning.
- För inte in fingrarna eller några föremål i inlopps- och utloppsöppningarna. Det medför risk för personskador eftersom fläkten inuti enheten roterar med hög hastighet. Var särskilt försiktig när det finns barn på platsen.
- Sluta använda enheten om den avger en ovanlig lukt. Slå av strömmen och kontakta återförsäljaren. Om du inte gör det finns det risk för haveri, elektriska stötar eller brand.
- Sluta att använda maskinen i händelse av onormalt ljud eller onormala vibrationer. Slå av strömbrytaren och kontakta återförsäljaren.
- Kyl inte för mycket. Den lämpligaste inomhustemperaturen ligger inom 5 °C från utomhustemperaturen.
- Lämna inte handikappade personer eller småbarn framför luftflödet från luftkonditioneraren. Det medför risk för hälsoproblem.

⚠ Försiktighet:

- Rikta inte luftflödet mot växter eller djur i burar.
- Vädra rummet ofta. Om enheten körs kontinuerligt i ett slutet rum under längre tid blir luften unken.

I händelse av fel

⚠ Varning:

- Ändra aldrig luftkonditionerarens konstruktion. Kontakta återförsäljaren vid behov av reparationer eller service. Felaktigt utförda reparationer medför risk för vattenläckage, elektriska stötar, brand med mera.

2. De olika delarnas benämningar och funktioner

Sätta in och ta ut filtret

[Fig. A] (P.4)

3. Använda utrustningen

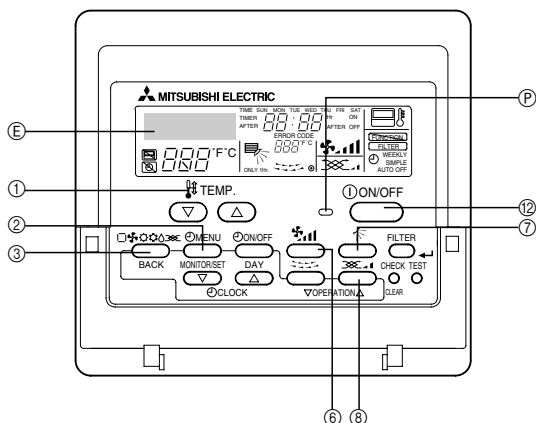

Före användning

- Starta utrustningen när meddelandet "PLEASE WAIT" (VÄNTA) har försvunnit. "PLEASE WAIT" (VÄNTA) visas en kort stund i rumstemperaturdisplayen (högst 3 minuter) när strömmen slås på och efter ett strömavbrott. Det betyder inte att det är något fel på luftkonditioneraren.
- Vilka driftlägen som kan väljas på inomhusenheten beror på driftsstatus för den utomhusenhet som inomhusenheten är ansluten till. Om en utomhusenhet, och vissa av de inomhusenheter som är anslutna till utomhusenheterna, exempelvis redan är igång i kylningsläget så finns bara kylningsläget tillgängligt för de övriga enheterna i samma grupp. Om ett annat läge begärs blinkar symbolen för det begärda läget för att visa användaren att läget inte finns tillgängligt för tillfället. Detsamma gäller för torknings- och uppvärmningsläget. Denna begränsning gäller emellertid inte för modeller med funktionen för samtidig kylning och uppvärmning.
- Utomhusenheterna stannar när alla de inomhusenheter som är anslutna till dem stannar.
- Vid uppvärmning startar funktionen först när utomhusenhetens avfrostningsprocess slutförts, även om inomhusenheten startas med utomhusenheten igång i avfrostningsläget.

- Kontakta återförsäljaren om fjärrkontrollen indikerar ett fel, om luftkonditioneraren inte fungerar eller om någonting är onormalt. Om enheten lämnas som den är under sådana förhållanden finns det risk för brand eller fel.
- Kontakta återförsäljaren om överströmsskyddet löser ut gång på gång. Om du inte gör det finns det risk för brand eller fel.
- Stäng av luftkonditioneraren om kylgas blåser ut eller läcker. Vädra rummet ordentligt och kontakta återförsäljaren. Om du inte gör det finns det risk för olyckor på grund av syrebrist.

Om luftkonditioneraren inte ska användas under längre tid

- Kör luftkonditioneraren i 4 - 5 timmar med luftblåsning tills den är helt torr invändigt om den inte ska användas under en längre tid, till exempel på grund av årstidsväxlingar. Om du inte gör det finns det risk för att ohälsosamt mögel bildas på olika platser i rummet.
- Låt [huvudströmbrytaren] vara avslagen om utrustningen inte ska användas under längre tid. Om strömmen lämnas påslagen går mycket effekt förlorad. Ansamlingen av damm med mera kan dessutom leda till brand.
- Strömbrytaren ska vara påslagen i mer än 12 timmar innan utrustningen används. Slå inte av strömmen under tider på året då utrustningen används ofta. Gör du det finns det risk för att fel uppstår.

1.3. Kassera enheten

⚠ Varning:

Kontakta återförsäljaren när du ska kassera enheten. Om rörledning tas bort på fel sätt finns det risk för att kylmedel (fluorkarbonsgas) kan strömma ut och komma i kontakt med din hud, med risk för skador. Utsläpp av kylmedel i atmosfären skadar dessutom miljön.

⚠ Försiktighet:

- Var noga med att skydda ögonen mot damm när filtret tas bort. Var försiktig så att du inte ramlar om du måste kliva upp på en pall för att göra det.
- Stäng av strömmen när du byter filtret.

3.1. PÅ/AV

Starta

1. Tryck på knapp ⑫ [PÅ/AV]
Ⓟ Driftlamporna tänds och processen startar.

Stoppa

1. Tryck en gång till på knapp ⑫ [PÅ/AV]
Driftlampan slocknar och processen avbryts.
- När knapparna ställts in kan tryckning på [PÅ/AV] sedan bara upprepa samma process.
- Under en pågående process är driftslampan ovanför [PÅ/AV]-lampan tänd.

⚠ Försiktighet:

Även om du trycker på [PÅ/AV] direkt efter det att processen har stoppats så återstartar inte processen förrän efter ungefär 3 minuter. Denna funktion skyddar maskinen. Den startar processen automatiskt när ungefär 3 minuter har gått.

3.2. Välja funktion

För att välja funktion

1. Tryck på knapp ③ [läge (bakåt)]
Upprepade tryckningar på funktionsvals-knappen växlar driftsläget mellan Ⓣ KYLNING, Ⓞ TORKNING, Ⓢ FLÄKT, Ⓜ AUTO) och Ⓡ UPPVÄRMNING). Funktionens innehåll visas i displayen.

För kylning

Tryck på knapp ③ [läge (bakåt)] och gå till displayen Ⓣ KYLNING".

För torkning

Tryck på knapp ③ [läge (bakåt)] och gå till displayen Ⓞ TORKNING".

- Inomhusfläkten går till lågvarvsläget och möjligheten att reglera fläktvarvet inaktiveras.
- Torkning kan inte ske vid rumstemperaturer på under 18 °C.

För fläkten

Tryck på knapp ③ [läge (bakåt)] och gå till displayen “ FLÄKT”.

- Fläkten cirkulerar luften i rummet.
- Rummets temperatur kan inte regleras med fläkten.

Försiktighet:

Exponera aldrig din kropp direkt för kyl luften under längre tid. Långvarig exponering för kyl luften är skadlig för din hälsa och ska därför undvikas.

Torkning

Torkningen utgör en mikrodatorstyrd avfuktningssprocess som reglerar alltför omfattande luftkylning på basis av den rumstemperatur du valt. (Kan inte användas för uppvärmning).

1. Tills den rumstemperatur du valt uppnås
Kompressorns och inomhusfläktens funktioner är kopplade till förändringen av rumstemperaturen och upprepar på/avslagningen.
2. När den rumstemperatur du valt uppnås
Både kompressorn och inomhusfläkten stannar.
Om stoppet fortsätter i 10 minuter körs kompressorn och inomhusfläkten i 3 minuter för att hålla nere luftfuktigheten.

För uppvärmning

Tryck på knapp ③ [läge (bakåt)] för att gå till displayen “ UPPVÄRMNING”.

Displayer vid uppvärmningsoperationen “AVFROST”

Visas endast under avfrostningen.

“BEARBETNING”

Visas från början av uppvärmningen och till dess att varm luft blåses ut.

Försiktighet:

- **Vädra ut området ordentligt när luftkonditioneraren används tillsammans med brännare. Otillräcklig vädring kan leda till olyckor som på grund av syrebrist.**
- **Placera aldrig en brännare så att den exponeras för luftkonditionerarens luftflöde.**
Det kan leda till ofullständig förbränning i brännaren.
- **Mikrodatorn är aktiv i följande fall: ***
- **Ingen luft blåses ut när uppvärmningen startar. ***
 - För att kall luft inte ska komma ut kopplar inomhusfläkten gradvis om från svagt luftflöde till lätt luftflöde och därefter inställt luftflöde på basis av den utblåsta luftens temperaturstegring. Vänta efter det att luftflödet kommer ut naturligt.
- **Fläkten går inte med det inställda varvtalet. ***
 - På vissa modeller slår systemet över till svagt luftflöde när rumstemperaturen kommer upp i börvärdestemperaturen. I andra fall slår det av för att förhindra att kall luft kommer ut under avfrostningen.
- **Luft strömmar ut trots att processen har stoppats. ***
 - Inomhusfläkten roterar ibland ungefär en minut efter det att processen har avbrutits för att eliminera den extra värme som genereras av den elektriska värmaren och annat.
Fläktvarvtalet går från lågt till högt.

3.3. Justera rumstemperaturen

Ändra rumstemperaturen

Tryck på knapp ① [ställ in temperatur] och ställ in önskad rumstemperatur.

En tryckning på  eller  ändrar inställningen med 1 °C.

Om du fortsätter att trycka fortsätter inställningen att ändras med 1 °C.

- Inomhustemperaturen kan ställas in inom följande intervall.
Kylning/torkning :19 - 30 °C
Uppvärmning :17 - 28 °C
- Temperaturen kan inte ställas in i fläktläget.
- * Rumstemperaturdisplayens intervall är 8 - 39 °C. Utanför detta intervall blinkar 8 - 39 °C i displayen för att informera dig om att rumstemperaturen ligger lägre eller högre än den temperatur som visas.

3.4. Justera fläktvarvtalet

Ändra fläktvarvtalet





Vid varje tryckning på ⑥ [fläktvarvtal]-knappen växlar fläkten stegvis från lågvarvs- till högvarvsinställningarna.

Vid torr elektronikoperation går inomhusfläkten automatiskt till lågvarvsoperation. Fläktvarvtalet kan då inte ändras. (Det är bara displayen på fjärrkontrollen som ändras.)

- * Fläktvarvtalet ändras för varje tryckning på varvtalsjusteringsknappen.

[Serie PEFY-P-VMS]

Fläktvarvtal: 3 steg

Display:  (Låg) →  (Medel) →  (Hög) →  (AUTO*)

- * Den här inställningen kan bara ändras med MA-fjärrkontrollen.

3.5. Ventilation

- Ventilationsenheten (OA-behandlingsenhet eller LOSSNAY) aktiveras automatiskt när den inomhusenhet som är kopplad till den aktiveras.
- Om du trycker på knapp ③ [ventilation] när inomhusenheten har stoppats aktiveras bara ventilatorn.
- Tryck på ③ [ventilation] för att ändra fläktvarvtalet.
- Beroende på modell aktiveras inomhusenhetens fläkt eventuellt med enheten i ventilationsläget.

3.6. Övrigt



: Visas när styrningen sker med en centraliserad styrenhet, som säljs separat, eller motsvarande.

STAND BY
DEFROST

: Visas från början av uppvärmningen och till dess att varm luft blåses ut.

CHECK

: Displayen indikerar onormala förhållanden i enheten.

NOT AVAILABLE

: När du trycker på en knapp för en funktion som inomhusenheten inte kan utföra blinkar denna display samtidigt med displayen för funktionen ifråga.



: I system i vilka display [givare] indikeras som “fjärrkontrollen” sker temperaturmätningen med den rumstemperaturgivare som är inbyggd i fjärrkontrollen.

FILTER

: Visas när det är dags att göra ren filtren.
Tryck två gånger på knapp ⑩ [filter (-)] så försvinner displayen.

4. Det intelligenta användningssättet

Också mycket begränsade åtgärder kan göra din luftkonditionerare betydligt effektivare med avseende på luftkonditioneringseffekt, elektrisk laddning m.m.

Ställa in rätt rumstemperatur

- Vid kylningsoperationer är en skillnad på omkring 5 °C mellan inomhus-temperaturen och utomhustemperaturen optimal.
- Om rumstemperaturen höjs med 1 °C under en luftkylningsoperation kan man spara ungefär 10 % av strömmen.
- För mycket kylning är inte bra för hälsan. Det går också åt onödigt mycket ström.

Gör ren filtret ordentligt

- Om luftfilterinsatsen sätts igen kan luftflödet och luftkonditioneringseffekten reduceras i hög grad.
Om tillståndet inte åtgärdas kan ett fel uppkomma. Det är särskilt viktigt att göra rent filtret i början av kylnings- och värmningssäsongerna. (Gör ren filtret omsorgsfullt om mycket damm och smuts har ansamlats.)

5. Skötsel av maskinen

Låt alltid en servicetekniker utföra filterunderhållet.
Slå av strömmen innan utrustningen ses över.

Försiktighet:

- Stäng av maskinen och slå av huvudströmbrytaren innan rengöringen påbörjas.
Tänk på att fläkten roterar med hög hastighet inuti enheten och utgör en allvarlig risk för personskador.
- Inomhusenheterna är försedda med filter som filtrerar bort dammet från den luft som sugts in.
Gör ren filtren med de metoder som framgår av figurerna nedan. (Standardfiltret ska normalt rengöras en gång i veckan och långlivsfiltret ska rengöras i början av säsongen.)
- Filtrets livslängd beror på var enheten är installerad och hur den används.

Förhindra värmeinträngning under luftkylning

- Förhindra värmeinträngning under kylning genom att hänga en gardin eller motsvarande i fönstret för att stänga ute det direkta solljuset. Undvik också att öppna dörren annat än när det verkligen behövs.

Vädra ibland

- Eftersom luften ibland blir smutsig i ett rum som hålls stängt under lång tid är det nödvändigt att vädra ibland. När gasutrustning används tillsammans med luftkonditioneraren måste särskilda försiktighetsåtgärder vidtas. Om ventilationsenhet "LOSSNAY" från vårt företag används kan vädringen genomföras med mindre förluster. Tala med återförsäljaren om denna enhet.

Rengöring

- Borsta eller dammsug bort ytligt damm. Tvätta filtret i ljummet vatten blandat med upplöst neutralt rengöringsmedel, vid svårare nedsmutsning, eller enbart vatten, och skölj sedan bort allt rengöringsmedel. Torka och sätt tillbaka på plats efter tvättningen.

Försiktighet:

- Torka inte filtret genom att exponera det för direkt solljus, och värm inte med eld eller liknande. Det finns då risk för att filtret deformeras.
- Tvättning i varmt vatten (över 50 °C) kan också leda till deformation.

Försiktighet:

Håll aldrig vatten eller antändliga vätskor på luftkonditioneraren. Rengöring med sådana metoder kan leda till fel på luftkonditioneraren, elektriska stötar eller brand.

6. Felsökning

Kontrollera följande innan du beställer reparationservice:

Maskintillstånd	Fjärrkontroll	ORSAK	Felsökning
Maskinen fungerar inte.	Ingen display ens vid tryckning på knapp [PÅ/AV].	Strömavbrott	Tryck på [PÅ/AV] när strömmen återkommer.
		Strömförsörjningen har slagits AV.	Slå PÅ strömmen.
		Säkringen för strömförsörjningen har löst ut.	Byt säkring.
		Läckströmbrytaren har löst ut.	Återställ läckströmbrytaren.
Det kommer luft men maskinen kylar eller värmer inte tillräckligt.	LCD-skärmen indikerar drifttillstånd.	Felaktig temperaturinställning	Kontrollera den inställda temperaturen och inlopps-temperaturen i LCD-skärmen och gå sedan till [Justera rumstemperaturen] och aktivera justeringsknappen.
		Filtret är fyllt av damm och smuts.	Rengör filtret. (Se [Skötsel av maskinen].)
		Det finns hinder framför inomhus- och utomhus-enhetens luftinlopp och -utlopp.	Ta bort.
		Öppna fönster och dörrar.	Stäng.
Det kommer ingen kall eller varm luft ur maskinen.	LCD-skärmen indikerar drift.	Den återstarthindrande kretsen är på i 3 minuter.	Vänta en stund. (Inomhusenheten har en integrerad återstartsskyddskrets på 3 minuter, som skyddar kompressorn. Ibland startar kompressorn därför inte omedelbart. Ibland kör den inte i 3 minuter.)
		Inomhusenheten startades på nytt under pågående uppvärmning och avfrostning.	Vänta en stund. (Uppvärmningen börjar när avfrostningen avslutats.)
Maskinen går en kort stund men stannar sedan.	"Kontroll" och kontrollkoden blinkar i LCD-skärmen.	Det finns hinder framför inomhus- och utomhus-enhetens luftinlopp och -utlopp.	Kör på nytt efter borttagning
		Filtret är fyllt av damm och smuts.	Kör på nytt efter rengöring av filtret. (Se [Skötsel av maskinen].)
Utblåsning och motorrotation kan höras när maskinen har stängts av.	Alla lampor är släckta utom display "●".	När inomhusenheterna aktiverats för kylning stannar maskinen, efter körning av en avtappningsmekanism i 3 minuter, när luftkyllning inaktiveras.	Vänta i 3 minuter.
Utblåsning och motorrotation kan höras intermittert när maskinen har stängts av.	Alla lampor är släckta utom display "●".	När en kylningsoperation pågår på andra inomhusenheter rinner avloppsvattnet in. Om avloppsvattnet samlas upp initierar avloppsmekanismen en avtappningsoperation.	Den stannar efter en liten stund. (Beställ reparationservice om ljudet återkommer mer än 2 - 3 gånger under en timme.)
Det kommer varm luft intermittert när termostaten slagit AV, eller när fläkten går.	LCD-skärmen indikerar drifttillstånd.	När andra inomhusenheter aktiveras för uppvärmning öppnas reglerventilerna då och då för att upprätthålla systemets stabilitet.	Den stannar efter en liten stund. (Stäng av systemet om rumstemperaturen stiger till en otrivsamt nivå i ett litet rum.)

- Om processen avbryts på grund av ett strömavbrott aktiveras [återstartsskyddskretsen för strömavbrott] och inaktiverar driften också efter det att strömmen återkommer. Tryck i så fall på knapp [PÅ/AV] på nytt och starta processen.

Om felet är kvar efter kontroll av ovanstående ska du slå AV strömmen och kontakta återförsäljaren. Informera återförsäljaren om produktbenämningen, vad felet består i m.m. Om displayen "[kontrollera]" och kontrollkoden (4-siffrig) blinkar ska du uppge displayindikeringen (kontrollkoden) för återförsäljaren. Gör aldrig några reparationer själv.

Följande symptom innebär inte att det är fel på luftkonditioneraren:

- Den luft som blåses ut från luftkonditioneraren kan ibland ha en viss doft. Det beror på att cigarettök i rummet, doften av kosmetika, väggar, möbler eller något annat absorberas av luftkonditioneraren.
- Ett väsljud hörs ibland just när luftkonditioneraren startats eller stoppats. Det är ljudet från kylflödet inuti luftkonditioneraren. Detta är normalt.
- Ibland snäpper eller klickar luftkonditioneraren i början eller slutet av en kylning/värmning. Ljudet beror på friktion mellan frontpanelen och andra delar som beror på utvidgning eller sammandragning till följd av temperaturändringar. Detta är normalt.

7. Installation, flyttning och kontroll

Om installationsplatsen

Kontakta din återförsäljare för information om installation och flyttning av utrustningen.

⚠ Försiktighet:

Installera aldrig luftkonditioneraren där det finns risk för att antändlig gas kan läcka ut.

Om gas läcker ut och ansamlas runt enheten finns det risk för brand.

Installera aldrig luftkonditioneraren på följande platser:

- där det finns mycket maskinolja
- nära havs- och strandområden där det är salthaltig luften.
- där luftfuktigheten är hög
- där det finns varma källor i närheten
- där det finns svavelhaltiga gaser
- där det finns bearbetningsmaskiner som arbetar med hög frekvens (en högfrekvenssvets eller liknande)
- där syralösningar används ofta
- där specialsprayer används ofta
- Installera fönsterenheten vågrätt. Om du inte gör det finns det risk för vattenläckage.
- Vidtag nödvändiga ljudisoleringsåtgärder när luftkonditioneraren installeras på sjukhus och i kommunikationssammanhang.

Om luftkonditioneraren används i någon av ovanstående miljöer finns det risk för återkommande fel. Undvik helst sådana installationsplatser. Kontakta återförsäljaren för ytterligare information.

Elarbeten

⚠ Försiktighet:

- Elarbeten måste utföras av tekniker med behörighet i enlighet med [teknisk standard för elinstallationer], [interna anslutningsregler] och installationsanvisningarna. Installera alltid i separata kretsar. Om andra produkter används via samma elkrets kan brytare och säkringar lösa ut.

- Anslut aldrig jordningsledningen till en gasledning, vattenledning, gnistfångare eller telefonjordningsledare. Kontakta återförsäljaren för ytterligare information.
- På vissa installationsplatser är det obligatoriskt att installera en läckströmbrytare. Kontakta återförsäljaren för ytterligare information.

Flytta installationen

- Om du behöver demontera och sedan återmontera luftkonditioneraren i samband med utbyggnad, ombyggnad eller flyttning ska du kontakta återförsäljaren i förväg för att få besked om kostnaden för det tekniska arbete som krävs för flyttning av utrustningen.

⚠ Försiktighet:

Kontakta återförsäljaren när luftkonditioneraren flyttas eller installeras om. Felaktig installation medför risk för elektriska stötar, brand m.m.

Buller

- Välj en plats för installationen som klarar luftkonditionerarens vikt utan problem och där buller och vibrationer kan reduceras.
- Välj en plats där kall eller varm luft, och ljudet från det externa luftutloppet från luftkonditioneraren, inte stör grannarna.
- Om ett främmande föremål placeras nära luftkonditionerarens externa luftutlopp finns det risk för nedsatta prestanda och ökat buller. Undvik att placera föremål nära luftutloppet.
- Kontakta återförsäljaren om luftkonditioneraren ger upphov till onormala ljud.

Underhåll och kontroll

- Om luftkonditioneraren används under en längre tid av året kan den bli smutsig invändigt, med nedsatta prestanda som följd. Beroende på användningssättet kan dålig lukt uppkomma, och avloppet försämras, på grund av damm, smuts och annat.

8. Specifikationer

Serie PEFY-P-VMS1(L)-E

Beskrivning	Modell	P15VMS1(L)-E	P20VMS1(L)-E	P25VMS1(L)-E	P32VMS1(L)-E	P40VMS1(L)-E	P50VMS1(L)-E	P63VMS1(L)-E	
Strömkälla		~220-240V 50/60Hz							
Kylkapacitet *1 / uppvärmningskapacitet *1	kW	1,7/1,9	2,2/2,5	2,8/3,2	3,6/4,0	4,5/5,0	5,6/6,3	7,1/8,0	
Mått	Höjd	200	200	200	200	200	200	200	
	Bredd	700	700	700	700	900	900	1.100	
	Djup	700	700	700	700	700	700	700	
Nettovikt	kg	19 (18)	19 (18)	19 (18)	20 (19)	24 (23)	24 (23)	28 (27)	
Fläkt	Luftflöd (Låg-Medel-Hög)	m ³ /min	5-6-7	5,5-6,5-8	5,5-7-9	6-8-10	8-9,5-11	9,5-11-13	12-14-16,5
	Externt statiskt tryck*3	Pa	5/15/35/50	5/15/35/50	5/15/35/50	5/15/35/50	5/15/35/50	5/15/35/50	5/15/35/50
Ljudnivå (Låg-Medel-Hög)*3 *4	dB(A)	22-24-28	23-25-29	23-26-30	23-27-32	28-30-33	30-32-35	30-33-36	
Filter		Standardfilter							

OBS: * Inomhusenhetens drifttemperatur.

Kylningsläge: 15 °C WB - 24 °C WB

Uppvärmningsläge: 15 °C DB - 27 °C DB

*1 Kylnings/uppvärmningskapaciteten indikerar maxvärdet under drift under följande förhållanden.

Kylning: Inomhus: 27 °C DB/19 °C WB

Utomhus: 35 °C DB

Uppvärmning: Inomhus: 20 °C DB

Utomhus: 7 °C DB/6 °C WB

*2 Siffran inom () indikerar VMS1L.

*3 Det externa statiska trycket är inställt på 15 Pa vid leveransen.

*4 Driftbullret avser data från ett ekofritt rum.

Sadržaj

1. Mjere sigurnosti	111	3.4. Namještanje brzine ventilatora	113
1.1. Ugradnja	111	3.5. Proračivanje	113
1.2. Tijekom rada	111	3.6. Ostalo	113
1.3. Zbrinjavanje uređaja u otpad	112	4. Praktični savjeti za uporabu	114
2. Nazivi i funkcije dijelova	112	5. Održavanje uređaja	114
3. Rukovanje uređajem	112	6. Otklanjanje poteškoća	115
3.1. UKLJUČIVANJE I ISKLJUČIVANJE	112	7. Ugradnja, premještanje i provjera	116
3.2. Odabir načina rada	112	8. Tehničke karakteristike	116
3.3. Namještanje temperature prostorije	113		

1. Mjere sigurnosti

- ▶ Prije rukovanja uređajem obavezno pročitajte cijelo poglavlje "Mjere sigurnosti".
- ▶ U njem se nalaze važne napomene o sigurnosti. Obavezno ih se pridržavajte.

Objašnjenje simbola u tekstu

⚠ Upozorenje:

Opisuje mjere opreza koje treba poduzeti kako bi se spriječila opasnost od ozljeda ili smrt korisnika.

⚠ Oprez:

Opisuje mjere opreza kojih se treba pridržavati radi sprječavanja oštećenja uređaja.

Objašnjenje simbola u crtežima

⊘ : Označava radnju koju je potrebno izbjegavati.

⚠ : Označava da je potrebno pridržavati se važnih uputa.

⚡ : Označava dio koji mora biti uzemljen.

⚠ : Označava da je potreban oprez zbog rotirajućih dijelova. (Ovaj simbol nalazi se na naljepnici na glavnoj jedinici.) <Boja: žuta>

⚠ : Opasnost od strujnog udara. (Ovaj simbol nalazi se na naljepnici na glavnoj jedinici.) <Boja: žuta>

⚠ Upozorenje:

Pozorno pročitajte sve naljepnice na glavnoj jedinici.

1.1. Ugradnja

- ▶ Kada pročitate ovaj priručnik, njega i Priručnik za ugradnju spremite na sigurno mjesto u slučaju budućih potreba. Ako će uređajem rukovati druge osobe, svakako im dajte ovaj priručnik.

⚠ Upozorenje:

- Ne koristite rashladno sredstvo koje nije navedeno u priručnicima ili na nazivnoj pločici uređaja.
 - U slučaju uporabe drugačije vrste rashladnog sredstva uređaj ili cijevi mogu se rasprsnuti, moguća je eksplozija ili požar tijekom uporabe, popravka ili odlaganja uređaja.
 - Takvim postupkom najvjerojatnije kršite pozitivnu zakonsku regulativu.
 - MITSUBISHI ELECTRIC CORPORATION ne preuzima odgovornost za kvarove ili nesreće nastale zbog uporabe pogrešne vrste rashladnog sredstva.
- Uređaj ne smije ugrađivati korisnik. Ugradnju klimatizacijskog uređaja prepustite prodavaču ili ovlaštenoj tvrtki. Neispravna ugradnja može prouzročiti propuštanje vode, strujni udar ili požar.
- Koristite samo opremu koji odobri Mitsubishi Electric i zatražite prodavača ili ovlaštenu tvrtku da je ugradi. Neispravna ugradnja opreme može prouzročiti propuštanje vode, strujni udar ili požar.
- U priručniku za ugradnju opisan je predloženi način ugradnje. Sve strukturne promjene potrebne za ugradnju moraju biti izvedene u skladu s građevinskim propisima.
- Ne popravljajte uređaj i ne prenosite ga sami na drugo mjesto. Neispravan popravak može prouzročiti propuštanje vode, strujni udar ili požar. Ako morate popraviti ili premjestiti uređaj, obratite se prodavaču.
- Električne dijelove držite dalje od vode (vode za pranje) i sl.
- To može prouzročiti strujni udar, požar ili dim.
 - Napomena1: Pri pranju izmjenjivača topline i ispusne posude, kutija regulatora, motor i pretvarač moraju ostati suhi, stoga upotrijebite vodootporna zaštitu.
 - Napomena2: Ne ispuštajte vodu za pranje iz ispusne posude i izmjenjivača topline uz pomoć odvodne pumpe. Ispuštajte ih zasebno.
- Uređajem ne smiju bez nadzora rukovati djeca i nemoćne osobe.
- Djeca trebaju biti pod nadzorom kako se ne bi igrala uređajem.
- Ne koristite aditiv za detektiranje propuštanja.

1) Vanjska jedinica

⚠ Upozorenje:

- Vanjska jedinica mora se ugraditi na čvrstu, ravnu podlogu, na mjestu gdje se ne nakuplja snijeg, lišće i smeće.
- Ne gazite i ne stavljajte predmete na jedinicu. Možete pasti s nje i ozlijediti se ili jedinica može pasti na pod.

⚠ Oprez:

Vanjsku jedinicu treba ugraditi na mjesto gdje izlazni zrak i buka neće ometati susjede.

2) Unutrašnja jedinica

⚠ Upozorenje:

Unutrašnja jedinica mora se čvrsto ugraditi. Ako jedinica nije čvrsto ugrađena, mogla bi pasti i nekog ozlijediti.

3) Daljinski regulator

⚠ Upozorenje:

Daljinski regulator treba ugraditi tako da se djeca njime ne mogu igrati.

4) Odvodno crijevo

⚠ Oprez:

Odvodno crijevo mora biti tako postavljeno da se voda može nesmetano ispuštati. Neispravna ugradnja može prouzročiti propuštanje vode i oštetiti namještaj.

5) Strujni vodovi, osigurač ili sigurnosna sklopka

⚠ Upozorenje:

- Uređaj mora imati vlastiti strujni krug. Drugi uređaji priključeni na isti strujni krug mogli bi preopteretiti mrežu.
- Mora postojati glavna strujna sklopka.
- Pripazite na vrijednosti napona uređaja i strujne sklopke. Ne koristite osigurač ili sklopku veće vrijednosti od navedene.

6) Uzemljenje

⚠ Oprez:

- Uređaj je potrebno prikladno uzemljiti. Ne priključujte vod uzemljenja na plinsku cijev, vodovodnu cijev, gromobran ili telefonski vod. Ako se uređaj ispravno ne uzemlji, to može prouzročiti strujni udar.
- Redovito provjeravajte je li vod uzemljenja iz vanjske jedinice ispravno priključen na priključak mase uređaja i na elektrodu mase.

1.2. Tijekom rada

⚠ Oprez:

- Ne pritišćite gumbе ostrim predmetom, jer se time može oštetiti daljinski regulator.
- Ne savijajte i ne povlačite kabel daljinskog regulatora, jer se time može oštetiti regulator i postati neispravan.
- Ne skidajte prednju masku daljinskog regulatora. Opasnost je skidati masku regulatora i dodirivati tiskanu pločicu sa strujnim krugovima. To može prouzročiti požar i kvar.
- Ne brišite daljinski regulator benzinom, razrjeđivačem, kemijskim krpama i sl. Može doći do promjene boje i kvara. Za uklanjanje teških mrlja umočite krpu u blagu otopinu deterdženta pomiješanog s vodom, očistite mrlje i ponovno obrišite suhom krpom.
- Ne blokirajte i ne pokrivate usisne i izlazne otvore na vanjskoj i unutrašnjoj jedinici. Visoki dijelovi namještaja ispod unutrašnje jedinice ili krupni predmeti kao što su velike kutije postavljeni u blizini unutrašnje jedinice umanjit će učinak uređaja.

⚠ Upozorenje:

- Ne prskajte uređaj vodom i ne dodirujte ga mokrim rukama. To može prouzročiti strujni udar
- Ne raspršujte zapaljivi plin u blizini uređaja. To može izazvati požar.
- Ne stavljajte plinski grijač ili druge uređaje s otvorenim plamenom na mjesto gdje će biti izloženi izlaznom zraku iz uređaja. To može prouzročiti nepotpuno sagorijevanje.

⚠ Upozorenje:

- Ne skidajte prednju ploču i rešetku ventilatora s vanjske jedinice dok uređaj radi. Mogli biste se ozlijediti ako dodirnete rotirajuće, vruće ili dijelove pod naponom.
- Ne gurajte prste, štapiće i sl. u usisne i izlazne otvore, jer biste se mogli ozlijediti, budući se ventilator u uređaju okreće velikom brzinom. Budite posebno oprezni ako su u blizini djece.
- Uočite li čudne mirise, prekinite s uporabom uređaja, isključite glavnu sklopku i obratite se prodavaču. Inače može doći do kvara, strujnog udara ili požara.
- Ako uočite posebno neuobičajenu buku ili vibracije, prekinite rad, isključite glavnu sklopku i obratite se prodavaču.
- Ne pothlađujte prostoriju. Najprimjerenija unutrašnja temperatura jest ona 5 °C niža od vanjske.
- Ne ostavljajte nemoćne osobe i djecu da sjede ili stoje na putu strujanja zraka iz klimatizacijskog uređaja. To može prouzročiti zdravstvene poteškoće.

⚠ Oprez:

- Ne usmjeravajte struju zraka na biljke ili životinje u kavezu.
- Redovito prozračujte prostoriju. Ako uređaj neprekidno i dugo vremena radi u zatvorenoj prostoriji, zrak će postati ustajao.

U slučaju kvara

⚠ Upozorenje:

- Ne prepravljajte klimatizacijski uređaj. Savjetujte se s prodavačem u slučaju popravka ili servisa. Neispravan popravak može prouzročiti puštanje vode, strujni udar, požar i sl.

2. Nazivi i funkcije dijelova

Ugradnja i vađenje filtra

[Fig. A] (Str.4)

3. Rukovanje uređajem

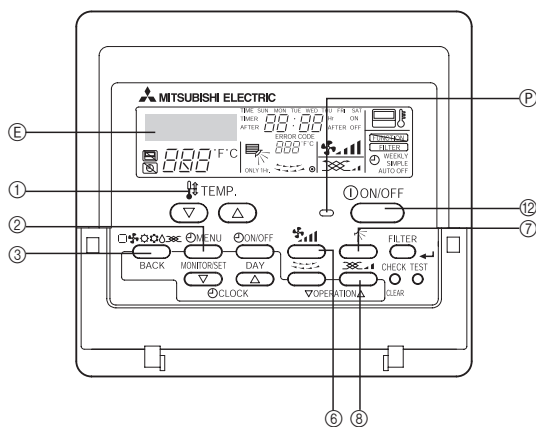

Prije početka rada

- Počnite s radom nakon što na zaslonu nestane poruka "PLEASE WAIT" (Pričekajte molim). Poruka "PLEASE WAIT" (Pričekajte molim) nakratko će se prikazati u prikazu temperature u prostoriji (maks. 3 minute) kada se uključi napajanje i nakon nestanka struje. To nije znak neispravnosti klimatizacijskog uređaja.
- Odabir načina rada unutrašnje jedinice ograničen je radnim statusom vanjske jedinice na koji je unutrašnja jedinica priključena. Ako vanjska jedinica i neke od unutrašnjih jedinica priključenih na vanjske jedinice već rade u rashladnom načinu, onda će, primjerice, za ostale jedinice u istoj skupini biti dostupan samo rashladni način. Ako se odabere drugi način rada, simbol koji odgovara traženom načinu rada će treptati, što znači da taj način trenutno nije dostupan. Isto vrijedi za načine rada sušenja i grijanja. To ograničenje, međutim, ne odnosi se na modele koji podržavaju istodobnu funkciju hlađenja i grijanja.

- Ako se na daljinskom regulatoru očita pogreška, klimatizacijski uređaj ne radi ili ako postoji neka druga neuobičajena situacija, prekinite rad i savjetujte se s prodavačem. Ako uređaj nastavite koristiti u takvom stanju, to može prouzročiti požar ili kvar.
- Ako se strujna sklopka često aktivira, obratite se prodavaču. Ako ostane u takvom stanju, može nastati požar ili kvar.
- Ako rashladni plin procuri ili propušta, prekinite rad klimatizacijskog uređaja, temeljito prozračite prostoriju i obratite se prodavaču. Ako uređaj ostane u takvom stanju, može doći do nesreće uslijed manjka kisika.

Ako se klimatizacijski uređaj dulje vrijeme neće koristiti

- Ako se klimatizacijski uređaj dulje vrijeme neće koristiti zbog promjene godišnjeg doba, ostavite ga neka radi 4 do 5 sati dok se unutrašnjost u potpunosti ne osuši. Inače bi se mogla razviti nehigijenska i opasna plijesan koja se može raspršiti po prostoriji.
- Ako ga dulje vrijeme nećete koristiti, isključite ga preko gumba za [napajanje]. Ako se napajanje ne isključi, uzalud ćete potrošiti nekoliko desetaka vati struje. Osim toga, nakupljena prašina i sl. može prouzročiti požar.
- 12 sati prije početka korištenja uređaja uključite gumb za napajanje. Ne isključujte napajanje tijekom razdoblja povećane uporabe uređaja. To može izazvati požar.

1.3. Zbrinjavanje uređaja u otpad

⚠ Upozorenje:

Ako morate zbrinuti uređaj u otpad, obratite se prodavaču. Ako se cijevi neispravno skuine, rashladni (fluorougljični) plin može izaći i doći u dodir s kožom te prouzročiti ozljede. Ispuštanje rashladnog plina u atmosferu štetno je za okoliš.

⚠ Oprez:

- Pri vađenju filtra poduzmite mjere za zaštitu očiju od prašine. Ako se morate popeti na stolac, pripazite da ne padnete.
- Pri zamjeni filtra isključite napajanje.

- Vanjske jedinice će se zaustaviti kada se zaustave sve unutrašnje jedinice priključene na njihove vanjske jedinice.
- Tijekom grijanja, čak i ako je unutrašnja jedinica namještena na rad dok vanjska jedinica obavlja odmrzavanje, rad će započeti nakon što se završi odmrzavanje vanjske jedinice.

3.1. UKLJUČIVANJE I ISKLJUČIVANJE

Početak rada

1. Pritisnite gumb ⑫ [Uključivanje/isključivanje]
P Svijetli žaruljica rada i započinje rad.

Prekid rada

1. Ponovno pritisnite gumb ⑫ [Uključivanje/isključivanje]
Gasi se žaruljica rada i rad se prekida.
- Nakon namještanja gumba, pritiskom gumba za [Uključivanje/isključivanje] može se poslije samo ponoviti ista radnja.
- Tijekom rada svijetli žaruljica rada iznad gumba [Uključivanje/isključivanje].

⚠ Oprez:

Čak i ako se gumb [Uključivanje/isključivanje] pritisne odmah po prekidu rada, rad će se moći nastaviti tek nakon 3 minute. To je radi zaštite uređaja. Rad će automatski započeti nakon isteka 3 minute.

3.2. Odabir načina rada

Priključivanje odabir načina rada

1. Pritisnite gumb ③ [Način rada (Natrag)]
Uzastopnim pritiskanjem gumba za odabir načina rada mijenja se način rada na (☼ COOL), (☼ DRY), (☼ FAN), (☼ AUTO) i (☼ HEAT). Odabrani način rada možete očitati sa zaslona.

Za hlađenje

Pritisnite gumb  [Način rada (Natrag)] dok se na zaslonu ne prikaže "COOL".

Za sušenje

Pritisnite gumb  [Način rada (Natrag)] dok se na zaslonu ne prikaže "DRY".

- Unutrašnji ventilator sporo se okreće i onemogućava promjenu brzine ventilatora.
- Sušenje se ne može obaviti ako je temperatura prostije manja od 18 °C.

Za ventilator

Pritisnite gumb  [Način rada (Natrag)] dok se na zaslonu ne prikaže "FAN".

- Ventilator cirkulira zrak u prostoriji.
- Temperatura prostorije ne može se mijenjati dok radi ventilator.

Oprez:

Ne boravite dulje vrijeme izravno na izlazu hladnog zraka. Prekomjerno izlaganje hladnom zraku štetno je za zdravlje i stoga to morate izbjegavati.

Sušenje

Sušenje je postupak odvlaživanja upravljan mikrorračunalom kojim se nadzire prekomjerno hlađenje zraka ovisno o odabranoj temperaturi. (Nije primjenjivo za grijanje.)

1. Dok se ne postigne odabrana temperatura prostorije
Kompresor i unutrašnji ventilator povezani su u skladu s promjenom temperature prostorije i automatski će se uključiti i isključiti.
2. Kada se postigne odabrana temperatura prostorije
Zaustavit će se kompresor i unutrašnji ventilator.
Ako uređaj miruje 10 minuta, kompresor i unutrašnji ventilator uključivat će se na 3 minute kako bi se održala niska vlaga.

Za grijanje

Pritisnite gumb  [Način rada (Natrag)] dok se na zaslonu ne prikaže "HEAT".

Oznaka "DEFROST" tijekom grijanja

Prikazuje se samo dok traje odmrzavanje.

"STAND BY"

Prikazuje se od početka postupka grijanja do izlaza toplog zraka.

Oprez:

- **Ako se klimatizacijski uređaj koristi zajedno s grijačima, dobro prozračite prostoriju. Nedovoljno prozračivanje može prouzročiti nesreće zbog manjka kisika.**
- **Ne stavljajte grijač na mjesto gdje će biti izloženo strujanju zraka iz klimatizacijskog uređaja.**
Time možete prouzročiti nedovoljno sagorijevanje grijača.
- **Mikrorračunalo se uključuje u sljedećim slučajevima: ***
- **Zrak ne izlazi kada se pokrene grijanje. ***
 - Kako ne bi izašao hladan zrak, unutrašnji ventilator postupno se uključuje redom od malog, slabog, pa do zadanog strujanja, ovisno o porastu temperature izlaznog zraka. Pričekajte trenutak dok strujanje zraka prirodno ne počne izlaziti.
- **Ventilator se ne okreće na zadanoj temperaturi. ***
 - U nekim modelima, sustav se prebacuje na malo strujanje zraka kada temperatura prostorije dostigne zadanu temperaturu. U drugim slučajevima, zaustavlja se kako bi se spriječio izlaz hladnog zraka tijekom odmrzavanja.
- **Zrak izlazi čak i kada je rad prekinut. ***
 - Oko 1 minute nakon prekida rada unutrašnji se ventilator još može okretati kako bi se uklonila dodatna toplina zbog električnog grijača i sl.
Brzina ventilatora bit će mala ili velika.

3.3. Namještanje temperature prostorije

Promjena temperature prostorije

Pritisnite gumb  [Namještanje temperature] i namjestite željenu temperaturu prostorije.

Svakim pritiskom gumba  i  temperatura se mijenja za 1 °C.

Ako držite pritisnute gumb, temperatura se brzo mijenja za 1 °C.

- Unutrašnja temperatura može se namjestiti u sljedećem rasponu.

Hlađenje/sušenje : 19 °C do 30 °C

Grijanje : 17 °C do 28 °C

- Temperatura se ne može namjestiti u načinu rada ventilatora.

* Raspon prikaza temperature u prostoriji je od 8 °C do 39 °C. Izvan tog raspona na zaslonu trepti ili 8 °C ili 39 °C, što znači da je temperatura prostorije niža odnosno viša od prikazane.

3.4. Namještanje brzine ventilatora

Promjena brzine ventilatora



Svakim pritiskom gumba  [Brzina ventilatora], ona se redom mijenja od niske do visoke.

Kod elektroničke operacije sušenja, unutrašnji ventilator automatski se prebacuje na nisku brzinu. Nije moguće promijeniti brzinu ventilatora. (Mijenja se samo prikaz na daljinskom regulatoru.)

- * Svakim pritiskom gumba za namještanje brzine ventilatora mijenja se brzina ventilatora.

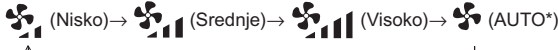

[Serija PEFY-P-VMS]

Brzina ventilatora: 3 stupnja

Prikaz:  (Nisko) →  (Srednje) →  (Visoko) →  (AUTO*)

- * Postavka se može namjestiti samo daljinskim regulatorom MA.

3.5. Prozračivanje

- Jedinica za prozračivanje (obradna jedinica OA ili LOSSNAY) automatski se uključuje kada se pokrene unutrašnja jedinica koja je s njom povezana.
- Ako pritisnete gumb  [Prozračivanje] dok je unutrašnja jedinica zaustavljena, uključit će se samo ventilator.
- Za promjenu brzine ventilatora pritisnite gumb  [Prozračivanje].
- Ovisno o modelima, ventilator unutrašnje jedinice će se uključiti dok je uređaj u načinu prozračivanja.

3.6. Ostalo



:Prikazuje se ako upravljanje vodi centralna upravljačka jedinica (nije isporučena) i sl.

STAND BY
DEFROST

:Prikazuje se od početka postupka grijanja do izlaza toplog zraka.

CHECK

:Prikazuje se ako postoji neka neispravnost na uređaju.

NOT AVAILABLE

:Kada se pritisne gumb funkcije koju unutrašnja jedinica ne može provesti, oznaka trepti zajedno s prikazom te funkcije.



:U sustavu u kojem prikaz [Senzor] označava "daljinski regulator", mjerenje temperature prostorije obavlja se preko senzora temperature ugrađenog u daljinski regulator.

FILTER

:Prikazuje se kada je potrebno očistiti filter.
Dvput pritisnite gumb  [Filter (-)], oznaka će nestati.

4. Praktični savjeti za uporabu

Čak i neznatnim održavanjem klimatizacijskog uređaja možete poboljšati njegovu učinkovitost u pogledu učinka klimatizacije, potrošnje električne energije i sl.

Namjestite ispravnu temperaturu

- Kod hlađenja, optimalna je temperaturna razlika od oko 5 °C između vanjske i unutrašnje temperature.
- Podizanjem temperature prostorije za 1 °C kod hlađenja uštedi se oko 10 % električne energije.
- Prekomjerno hlađenje štetno je za zdravlje. Također se nepotrebno troši električna energija.

Temeljito očistite filter

- Ako se mrežica filtra začepi, to može značajno umanjiti strujanje zraka i učinak klimatizacije. Osim toga, ako se stanje ne popravi, može nastati kvar. Veoma je važno da očistite filter na početku sezone grijanja i hlađenja. (Ako se nakupila debela prašina i prljavština, dobro očistite filter.)

5. Održavanje uređaja

Održavanje filtera uvijek moraju provoditi stručnjaci. Prije održavanja isključite napajanje.

Oprez:

- Prije početka čišćenja prekinite rad i isključite napajanje. Unutrašnji ventilator okreće se velikom brzinom, stoga može prouzročiti ozljede.
- Unutrašnje jedinice opremljene su filtrima koji uklanjaju prašinu iz usisanog zraka. Čistite filtre na načine prikazane na crtežima. (Uobičajeni filter treba čistiti jednom tjednom, a dugotrajni filter na početku svake sezone.)
- Trajanje filtra ovisi o mjestu ugradnje uređaja i načinu rada.

Spriječite prodiranje topline tijekom hlađenja

- Da biste spriječili prodiranje topline tijekom hlađenja, zaslonite izravnu sunčevu svjetlost zavjesom ili roletama na prozoru. Također ne otvarajte vrata osim u slučaju nužde.

Povremeno prozračujte

- Budući da se zrak u prostoriji koja je dugo vremena zatvorena postupno onečisti, povremeno je potrebno prozračiti prostoriju. Ako se plinski uređaji koriste zajedno s klimatizacijskim uređajem, potrebne su posebne mjere opreza. Ako se koristi jedinica za prozračivanje "LOSSNAY" naše tvrtke, prozračivanje se može provesti uz manje gubitke. Pojednosti o toj jedinici možete saznati od prodavača.

Postupak čišćenja

- Nježno obrišite prašinu ili je očistite usisavačem. Ako postoje teška zaprljanja, operite filter u mlakoj vodi pomiješanoj s blagom otopinom deterdženta ili vode, a zatim ga dobro isperite od deterdženta. Nakon pranja ga osušite i ugradite na mjesto.

Oprez:

- Ne sušite filter na sunčevoj svjetlosti ili uz pomoć vatre i sl.. Filter se na taj način može deformirati.
- Može se deformirati i ako ga perete u vrućoj vodi (toplijoj od 50 °C).

Oprez:

Ne lijevajte vodu i ne rasprskavajte zapaljive sprejeve po klimatizacijskom uređaju. Takvim načinom čišćenja klimatizacijski uređaj se može pokvariti, te može doći do strujnog udara ili požara.

6. Otklanjanje poteškoća

Prije traženja pomoći servisa, pogledajte sljedeće savjete:

Stanje uređaja	Daljinski regulator	Uzrok	Otklanjanje poteškoća
Ne radi.	Ne svijetli prikaz "●". Ništa se ne pojavljuje nakon pritiska gumba [Uključivanje/isključivanje].	Nema struje.	Nakon vraćanja struje pritisnite gumb [Uključivanje/isključivanje].
		Isključeno je napajanje.	Uključite napajanje.
		Pregorio je osigurač na mreži.	Zamijenite osigurač.
		Aktiviran je prekidač uzemljenja.	Ugradite prekidač uzemljenja.
Zrak struji, ali ne hladi ili grije dovoljno.	Na zaslonu je prikazano da je u radnom stanju.	Neispravno namještena temperatura.	Nakon provjere namještene temperature i temperature na ulazu na zaslonu, pogledajte [Namještanje temperature prostorije] i pritisnite gumb za namještanje.
		Filtar je pun prašine i prljavštine.	Očistite filtari. (Pogledajte [Održavanje uređaja].)
		Postoje zapreke na ulazu i izlazu zraka unutrašnje i vanjskih jedinica.	Izvadite.
		Otvoreni su prozori i vrata.	Zatvorite.
Ne izlazi hladan ili topao zrak.	Na zaslonu je prikazano da radi.	3 minute radi sklop za sprječavanje ponovnog uključivanja.	Pričekajte trenutak. (Radi zaštite kompresora, u unutrašnju je jedinicu ugrađen sklop za sprječavanje ponovnog uključivanja nakon 3 minute. Zbog toga se može dogoditi da se kompresor neće odmah uključiti. Ima slučajeva kada to razdoblje ne traje 3 minute.)
		Unutrašnja jedinica je uključena tijekom grijanja i odmrzavanja.	Pričekajte trenutak. (Grijanje započinje nakon prekida odmrzavanja.)
Kratko radi, ali se brzo isključuje.	Na zaslonu trepti poruka "check" i šifra.	Postoje zapreke na ulazu i izlazu zraka unutrašnje i vanjskih jedinica.	Ponovno pokrenite nakon vađenja.
		Filtar je pun prašine i prljavštine.	Ponovno pokrenite nakon čišćenja filtra. (Pogledajte [Održavanje uređaja].)
Zvuk ispuha i okretanje motora čuje se nakon što se prekine rad.	Sve žaruljice su ugašene osim prikaza "●".	Dok unutrašnje jedinice rashlađuju, uređaj će se zaustaviti na 3 minute radi ispuštanja vode nakon prekida hlađenja.	Pričekajte 3 minute.
Zvuk ispuha i okretanje motora čuje se isprekidano nakon što se prekine rad.	Sve žaruljice su ugašene osim prikaza "●".	Ako su druge unutrašnje jedinice u načinu hlađenja, uvodi se ispuštena voda. Kada se prikupi ispusna voda, pokrenut će se mehanizam ispusta vode.	Brzo će se zaustaviti. (Ako se buka ponovi više do 2 - 3 puta na sat, zatražite pomoć servisera.)
Topli zrak izlazi isprekidano kada je termostat isključen ili dok radi ventilator.	Na zaslonu je prikazano da je u radnom stanju.	Ako su druge unutrašnje jedinice u načinu grijanja, povremeno se otvaraju i zatvaraju kontrolni ventili radi održavanja stabilnosti sustava.	Brzo će se zaustaviti. (Ako u maloj prostoriji temperatura naraste na nesnosnu razinu, prekinite rad.)

- Ako se rad prekine zbog nestanka struje, uključuje se sklop za sprječavanje ponovnog uključivanja u slučaju nestanka struje i onemogućava rad uređaja čak i kada se struja vrati. U tom slučaju ponovno pritisnite gumb [Uključivanje/isključivanje] i počnite s radom.

Ako neispravnosti ostanu i nakon što ste pogledali gornje savjete, isključite napajanje i obratite se prodavaču s podacima o nazivu proizvoda, opisom neispravnosti i sl. Ako trepti prikaz "check" i 4-znamenasta šifra, obavijestite prodavača o sadržaju prikaza (šifru). Ne pokušavajte sami popraviti uređaj.

Sljedeći simptomi nisu znak neispravnosti klimatizacijskog uređaja:

- Zrak iz klimatizacijskog uređaja ponekad može imati miris. To je zbog dima cigareta u zraku prostorije, mirisu kozmetike, zidova, namještaja i sl. koji su ušli u klimatizacijski uređaj.
- Odmah nakon uključivanja i isključivanja uređaja može se čuti psikavi zvuk. To je zvuk rashladnog sredstva koje teče kroz klimatizacijski uređaj. To je uobičajeno.
- Klimatizacijski uređaj ponekad klikne ili trzne na početku ili kraju hlađenja ili grijanja. To je zbog trenja na prednjoj ploči i drugim dijelovima zbog širenja i sužavanja uslijed promjene temperature. To je uobičajeno.

7. Ugradnja, premještanje i provjera

Odabir mjesta ugradnje

Obratite se prodavaču zbog pojedinosti o ugradnji i premještanju instalacije.

⚠ Oprez:

Ne ugrađujte klimatizacijski uređaj na mjesto gdje postoji opasnost od curenja zapaljivog plina.

Ako plin procuri i nakupi se oko uređaja, može nastati požar.

Klimatizacijski uređaj ne ugrađujte na sljedeća mjesta:

- gdje postoji mnogo strojnog ulja
- u blizini morskih površina i plaža gdje je zrak slan.
- gdje je visoka vlažnost
- gdje u blizini postoje izvori tople vode
- gdje postoji sumporni plin
- gdje postoje strojevi koji rade na visokoj frekvenciji (npr. visokofrekventni uređaj za varenje)
- gdje se često koristi kisela otopina
- gdje se često koriste posebni sprejevi
- Unutrašnju jedinicu ugradite u vodoravnom položaju. Inače može procuriti voda.
- Poduzmite potrebne mjere za zaštitu od buke kod ugradnje klimatizacijskog uređaja u bolnice ili komunikacijske tvrtke.

Ako se klimatizacijski uređaj koristi na nekom od tih mjesta, mogući su česti prekidi rada. Preporučujemo da izbjegavate takve vrste mjesta za ugradnju. Za pojedinosti se obratite prodavaču.

Električni radovi

⚠ Oprez:

- Električne radove mora izvesti osoba koja je kvalificirana kao električar u skladu s [tehničkim normama u pogledu električnih instalacija], [pravila o unutrašnjem ožičenju] i uputama iz priručnika za ugradnju uz isključivu upotrebu zasebnog strujnog kruga. Drugi proizvodi na istom izvoru napajanja mogu aktivirati strujne sklopke i osigurače.

- Ne priključujte vod uzemljenja na plinsku cijev, vodovodnu cijev, arester, gromobran ili telefonski vod. Za pojedinosti se obratite prodavaču.
- Kod nekih mjesta ugradnje obvezna je ugradnja prekidača uzemljenja. Za pojedinosti se obratite prodavaču.

Premještanje instalacije

- Kod premještanja i ponovne ugradnje klimatizacijskog uređaja u slučaju proširivanja, obnove ili promjene smještaja, unaprijed se obratite prodavaču radi procjene troška stručnog tehničkog posla potrebnog za premještanje instalacije.

⚠ Oprez:

Pri premještanju ili ponovnoj ugradnji klimatizacijskog uređaja, savjetujte se s prodavačem.

Neispravna ugradnja može prouzročiti strujni udar, požar i sl.

Buka

- Kod ugradnje odaberite mjesto koje može podnijeti punu težinu klimatizacijskog uređaja, te gdje se mogu smanjiti buka i vibracije.
- Odaberite mjesto gdje hladan i topao zrak te buka iz vanjske jedinice klimatizacijskog uređaja neće ometati susjede.
- Ako se u blizinu ulaza zraka vanjske jedinice klimatizacijskog uređaja nalazi neki strani predmet, to može umanjiti učinkovitost i povećati buku. Ne stavljajte zapreke pred ulaz zraka.
- Ako klimatizacijski uređaj stvara neuobičajene zvukove, obratite se prodavaču.

Održavanje i pregled

- Ako se klimatizacijski uređaj koristi u više godišnjih doba, unutrašnjost se može zaprljati i umanjiti učinkovitost. Ovisno o uvjetima uporabe, mogu nastati neugodni mirisi, a odvod se može smanjiti zbog prašine i prljavštine.

8. Tehničke karakteristike

Serijski PEFY-P-VMS1(L)-E

Artikl	Model	P15VMS1(L)-E	P20VMS1(L)-E	P25VMS1(L)-E	P32VMS1(L)-E	P40VMS1(L)-E	P50VMS1(L)-E	P63VMS1(L)-E	
Izvor napajanja		~220-240V 50/60Hz							
Kapacitet hlađenja*1 / Kapacitet grijanja*1	kW	1,7/1,9	2,2/2,5	2,8/3,2	3,6/4,0	4,5/5,0	5,6/6,3	7,1/8,0	
Dimenzije	Visina	200	200	200	200	200	200	200	
	Širina	700	700	700	700	900	900	1.100	
	Dubina	700	700	700	700	700	700	700	
Neto masa	kg	19 (18)	19 (18)	19 (18)	20 (19)	24 (23)	24 (23)	28 (27)	
Ventilator	Količina zraka (nisko-srednje-visoko)	m ³ /min	5-6-7	5,5-6,5-8	5,5-7-9	6-8-10	8-9,5-11	9,5-11-13	12-14-16,5
	Vanjski statički tlak*3	Pa	5/15/35/50	5/15/35/50	5/15/35/50	5/15/35/50	5/15/35/50	5/15/35/50	5/15/35/50
Buka (nisko-srednje-visoko)*3 *4	dB(A)	22-24-28	23-25-29	23-26-30	23-27-32	28-30-33	30-32-35	30-33-36	
Filter		Standardni filter							

Napomene: * Radna temperatura unutrašnje jedinice.

Hlađenje: 15 °C WB - 24 °C WB

Grijanje: 15 °C DB - 27 °C DB

*1 Kapacitet hlađenja/grijanja označava najvišu radnu vrijednost u sljedećim uvjetima.

Hlađenje: Unutra: 27 °C DB/19 °C WB Vani: 35 °C DB

Grijanje: Unutra: 20 °C DB Vani: 7 °C DB/6 °C WB

*2 Slika u () prikazuje VMS1L.

*3 Vanjski statički tlak tvornički je namješten na 15 Pa.

*4 Radna buka je vrijednost izmjerena u bešumnoj prostoriji.

Съдържание

1. Мерки за безопасност	117	3.4. Регулиране на скоростта на вентилатора.....	119
1.1. Монтаж	117	3.5. Вентилация	119
1.2. По време на експлоатация	117	3.6. Други	120
1.3. Изхвърляне на модула	118	4. Интелигентен начин на използване	120
2. Наименование и функции на различните части	118	5. Грижи за уреда	120
3. Как да ползваме уреда	118	6. Отстраняване на повреди	121
3.1. ON/OFF (ВКЛЮЧЕНО/ИЗКЛЮЧЕНО)	119	7. Монтаж, преместване и проверка	122
3.2. Избиране на операция	119	8. Спецификации	122
3.3. Регулиране на стайната температура	119		

1. Мерки за безопасност

- ▶ Преди да монтирате модула, се уверете, че сте прочели всички “Мерки за безопасност”.
- ▶ “Мерките за безопасност” съдържат важни точки за вашата безопасност. Моля, уверете се, че ги спазвате.

Символи, използвани в текста

⚠ Предупреждение:

Описва мерките, които трябва да се спазват, за да не се допусне опасност от нараняване или смърт на потребителя.

⚠ Внимание:

Описва мерките, които трябва да се спазват, за да не се допусне повреда на модула.

Символи, използвани в илюстрациите

- ⊘ : Показва действие, което трябва да се избягва.
- ⚠ : Показва, че трябва да се спазват важни инструкции.
- ⚙ : Показва част, която трябва да бъде заменена.
- ⚠ : Показва, че трябва да се внимава с въртящи се части. (Този символ е показан на етикета на основния модул.) <Цвят: жълт>
- ⚠ : Пазете се от токов удар. (Този символ е показан на етикета на основния модул.) <Цвят: жълт>

⚠ Предупреждение:

Прочетете внимателно етикетите, прикрепени към основния модул.

1.1. Монтаж

- ▶ След като го прочетете, оставете на сигурно място това ръководство, както и ръководството за монтаж, за да правите справки при възникване на въпроси. Ако модулет трябва да се експлоатира от друго лице, се уверете, че този наръчник му е предаден.

⚠ Предупреждение:

- Не използвайте хладилен агент, различен от типа, посочен в предоставените с тялото ръководства и върху табелката с технически данни.
 - Това може да доведе до пръсване на тялото или тръбите или да причини експлозия или пожар по време на използване, ремонт или при изхвърляне на модула.
 - Може също да е в нарушение на приложимите закони.
 - MITSUBISHI ELECTRIC CORPORATION не може да носи отговорност за неизправности или злополуки в резултат на използването на грешен тип хладилен агент.
- Модулет не трябва да се монтира от потребителя. Поискайте модулет да бъде монтиран от представител на търговеца или упълномощена компания. Ако модулет е монтиран неправилно, това може да доведе до теч на вода, токов удар или пожар.
- Използвайте само принадлежности, разрешени от Mitsubishi Electric, и поискайте те да бъдат монтирани от търговеца или упълномощена компания. Ако принадлежностите се монтират неправилно, това може да доведе до теч на вода, токов удар или пожар.
- Ръководството за монтаж представя в подробности предложения метод за монтаж. Всяко конструктивно изменение, необходимо за монтажа, трябва да съответства на изискванията на местните строителни норми и правила.
- Никога не ремонтирайте или не премествайте модула на друго място самостоятелно. Ако модулет е монтиран неправилно, това може да доведе до теч на вода, токов удар или пожар. Ако модулет трябва да се ремонтира или премести, се посъветвайте с търговеца.
- Дръжте електрическите детайли далеч от вода (вода за миене и т.н.).
- Това може да доведе до токов удар, да предизвика пожар или дим. **Забележка 1:** Когато миете топлообменника и отводнителния съд, се уверете, че блокът за управление, моторът и LEV остават сухи, като използвате водозащитно покритие. **Забележка 2:** Никога не източвайте водата за миене на отводнителния съд и топлообменника, като използвате дренажната помпа. Отводнявайте отделно.
- Уредът не е предназначен за използване от малки деца или хора с увреждания без надзор.

- Малките деца трябва да бъдат под наблюдение, за да се гарантира, че те не си играят с уреда.
- Не използвайте добавка за откриване на течове.

1) Външен модул

⚠ Предупреждение:

- Външният модул трябва да се монтира на устойчива и равна повърхност, на място, където няма натрупване на сняг, листа или боклук.
- Не стъпвайте върху уреда и не поставяйте никакви предмети върху него. Вие може да паднете или падането на предмета може да предизвика нараняване.

⚠ Внимание:

Външният модул трябва да се монтира на място, където въздушната струя и шумът от модула няма да притесняват съседите.

2) Вътрешен модул

⚠ Предупреждение:

Вътрешният модул трябва да бъде надеждно монтиран. Ако модулет е монтиран нестабилно, той може да падне и да причини нараняване.

3) Дистанционен регулатор

⚠ Предупреждение:

Дистанционният регулатор трябва да се монтира по начин, който не позволява на деца да си играят с него.

4) Отводнителен шланг

⚠ Внимание:

Уверете се, че отводнителният шланг е монтиран така, че отводняването да става безпрепятствено. Неправилен монтаж може да доведе до теч на вода и да повреди мебелите.

5) Линия за високо напрежение, предпазител или автоматичен прекъсвач

⚠ Предупреждение:

- Уверете се, че модулет се захранва от определено за него захранване. Други уреди, свързани със същото захранване, могат да предизвикат претоварване.
- Уверете се, че има главен прекъсвач.
- Спазете номиналното напрежение на модула, предпазителя или автоматичния прекъсвач. Никога не използвайте проводник или предпазител с по-голям от определения номинал.

6) Заземяване

⚠ Внимание:

- Модулет трябва да бъде заземен правилно. Никога не свързвайте заземяващия проводник с газова тръба, тръба за вода, гръмоотвод или заземяващ телефонен проводник. Ако модулет е заземен неправилно, това може да доведе до токов удар.
- Проверявайте често дали заземяният проводник от външния модул е правилно свързан със заземяващата клема и заземяващия електрод.

1.2. По време на експлоатация

⚠ Внимание:

- Не използвайте никакви остри предмети за натискане на бутоните, тъй като това може да повреди дистанционния регулатор.
- Не усуквайте и не дърпайте кабела на дистанционния регулатор, тъй като това може да повреди дистанционния регулатор и да предизвика неизправност.
- Никога не отстранявайте горния корпус на дистанционния регулатор. Отстраняването на горния корпус на дистанционния регулатор е опасно, както и пипането на печатните платки в него. Това може да предизвика пожар или повреда.

- Никога не почиствайте дистанционния регулатор с бензол, разтворител, кърпички с химикал и т.н. Това може да предизвика обезцветяване и повреда. За премахване на силни замърсявания навлажнете парче плат с неутрален перилен препарат, изстискайте го добре, почистете замърсяванията и почистете още веднъж със суха кърпа.
- Никога не блокирайте и не покривайте входящите или изходящите отвори на външния или вътрешния модул. Високи части на мебелите под вътрешния модул или обемисти предмети като големи кутии, поставени в близост до външния модул, намаляват ефективността на модула.

⚠ Предупреждение:

- Не разливайте вода върху модула и не пипайте уреда с мокри ръце. Може да се получи токов удар.
- Не пръскайте с възпламеним газ в близост до модула. Може да възникне пожар.
- Не поставяйте газова отоплителна печка или друг уред с открит пламък, където може да бъде изложен на въздуха, изпускан от модула. Може да се получи непълно изгаряне.

⚠ Предупреждение:

- Не отстранявайте предния панел или предпазната решетка на вентилатора от външния модул, когато той работи. Можете да се нараните, ако докоснете въртящи се, горещи части или части под високо напрежение.
- Никога не поставяйте пръст, пръчка и т.н. във входните и изходните отвори, в противен случай може да се получи нараняване, тъй като вентилаторът в модула се върти с висока скорост. Бъдете особено внимателни, когато наоколо има деца.
- Ако усетите необичайна миризма, спрете да използвате модула, изключете мрежовия превключвател и се посъветвайте с търговеца. В противен случай може да се получи повреда, токов удар или пожар.
- Когато забележите изключително необичаен шум или вибрация, спрете модула, изключете мрежовия превключвател и се посъветвайте с търговеца.
- Не охлаждайте прекомерно. Най-подходящата вътрешна температура е 5 °C разлика с външната температура.
- Не оставяйте инвалиди или малки деца да стоят или да седят на пътя на въздушния поток, идващ от климатизатора. Това може да причини здравословни проблеми.

⚠ Внимание:

- Не насочвайте въздушния поток директно към растения или домашни любимци в клетка.
- Проветрявайте често помещението. Ако модулет работи продължително в затворено помещение за дълъг период от време, въздухът става застоял.

2. Наименование и функции на различните части

Закачане и откачане на филтъра

[Fig. A] (P4)

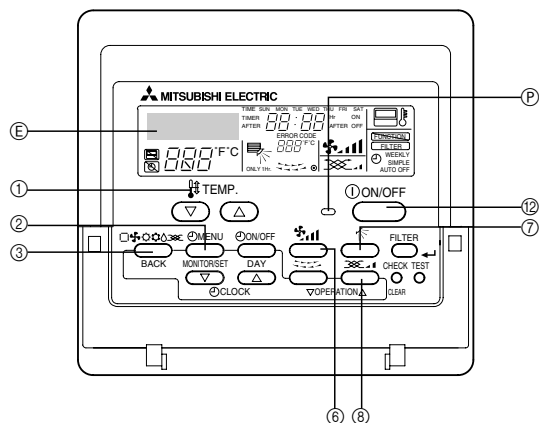

В случай на повреда

⚠ Предупреждение:

- Никога не променяйте климатизатора. За всяка поправка или обслужване се посъветвайте с търговеца. Неправилен ремонт може да доведе до теч на вода, токов удар, пожар и т.н.
- Ако дистанционният регулатор дава показание за грешка, климатизаторът не функционира или има нередност – спрете експлоатацията и се свържете с търговеца. Оставане на работещ модул при тези условия може да предизвика пожар или повреда.
- Ако прекъсватът на електрозахранването се включва често, се свържете с търговеца. Оставянето в това състояние, може да предизвика пожар или повреда.
- Ако охлаждащият газ излиза навън или тече, спрете експлоатацията на климатизатора, проветрете добре помещението и се свържете с търговеца. Оставянето на модула в това състояние може да доведе до злополуки поради недостиг на кислород.

Когато климатизаторът няма да се ползва за дълъг период

- Когато климатизаторът няма да се ползва за дълъг период поради смяна на сезон и т.н., го оставете да работи 4 – 5 часа при обдухване, докато се изсуши напълно отвътре. Ако не направите това, в различни зони на помещението може да се развие нехигиенична и опасна за здравето плесен.
- Когато няма да се ползва за дълъг период, [захранващият блок] трябва да е изключен. Ако захранващият блок остане включен, ще се изразходват няколко (десетки) вата. Също така, натрупването на прах и т.н. може да доведе до пожар.
- Оставете захранването включено за повече от 12 часа преди начална експлоатация. Не изключвайте захранващия блок по време на сезони на интензивно използване. Това може да предизвика повреда.

1.3. Изхвърляне на модула

⚠ Предупреждение:

Когато е необходимо модулет да се изхвърли, се посъветвайте с търговеца. Ако тръбите се демонтират неправилно, хладилният агент (флуорвъглероден газ) може да изтече, да влезе в контакт с кожата ви и да предизвика нараняване. Пускането на хладилен агент в атмосферата уврежда и околната среда.

⚠ Внимание:

- При изваждане на филтъра трябва да се вземат мерки за предпазване на очите от прах. Също така, ако трябва да се качите на табуретка, за да извършите това действие, трябва да внимавате да не паднете.
- Изключете захранващия блок, когато се сменя филтърът.

3. Как да ползваме уреда

Преди започване на експлоатация

- Започнете експлоатация, след като излезне съобщението "PLEASE WAIT" (МОЛЯ, ИЗЧАКАЙТЕ). Съобщението "PLEASE WAIT" (МОЛЯ, ИЗЧАКАЙТЕ) се появява за кратко на дисплея за стайната температура (макс. 3 минути), когато електрозахранването е включено или след прекъсване на електрозахранването. То не обозначава неизправност в климатизатора.
- Изборът на работен режим на вътрешния модул е ограничен от работното състояние на външния модул, към който е свързан даден вътрешен модул. Ако външен модул и някои от вътрешните модули, които са свързани към външните модули, вече работят например в режим на охлаждане, за останалата част от модулите в същата група може да се ползва само режим на охлаждане. Ако се иска различен режим, символът, който съответства на искания режим, примигва, за да уведоми потребителя, че режимът не може да се изпълни за момента. Същото е валидно и за режим на изсушаване и отопление. Все пак, това ограничение не се отнася за модели, които поддържат функция на едновременно охлаждане/отопление.
- Външните модули спират, когато се спрат всички вътрешни модули, свързани към съответните външни модули.

- При режим за отопление, дори ако вътрешният модул е настроен за работа, докато външният модул е в режим на размразяване, неговата работа започва след приключване на работата за размразяване на външния модул.

3.1. ON/OFF (ВКЛЮЧЕНО/ИЗКЛЮЧЕНО)

Започване на операция

1. Натиснете бутон [ON/OFF] (ВКЛЮЧЕНО/ИЗКЛЮЧЕНО)

- Ⓟ Работната лампа светва и операцията започва.

Спиране на операция

1. Натиснете бутон [ON/OFF] (ВКЛЮЧЕНО/ИЗКЛЮЧЕНО) отново

Работната лампа изгасва и операцията спира.

- След като бутоните вече са настроени, последващо натискане на бутон [ON/OFF] (ВКЛЮЧЕНО/ИЗКЛЮЧЕНО) може само да повтори същата операция.
- По време на експлоатация работната лампа над бутон [ON/OFF] (ВКЛЮЧЕНО/ИЗКЛЮЧЕНО) свети.





Внимание:

Дори ако бутонът [ON/OFF] (ВКЛЮЧЕНО/ИЗКЛЮЧЕНО) се натисне веднага след като операцията е спряна, в рамките на около 3 минути операцията няма да започне отново. Тази функция пази уреда. Той автоматично започва работа след изтичане на около 3 минути.

3.2. Избиране на операция

Когато се избира операция



1. Натиснете бутон [Mode (Back)] (Режим (Назад))

Натиснете последователно превключвателите на бутон за желаната операция над  "COOL",  "DRY",  "FAN",  "AUTO" и  "HEAT". За съдържанието на операцията погледнете съобщението на дисплея.

За охлаждане

Натиснете бутон  [Mode (Back)] (Режим (Назад)) и спрете на съобщение  "COOL".

За изсушаване

Натиснете бутон  [Mode (Back)] (Режим (Назад)) и спрете на съобщение  "DRY".

- Външният вентилатор работи с ниска скорост и не позволява промяна на скоростта на вентилатора.
- Режимът за изсушаване не може да се изпълнява при стайната температура под 18 °C.

За вентилатор

Натиснете бутон  [Mode (Back)] (Режим (Назад)) и спрете на съобщение  "FAN".

- Режимът за вентилатор е предназначен за циркулация на въздуха в помещението.
- Температурата на помещението не може да се зададе чрез режима за вентилатор.

Внимание:



Никога не излагайте тялото си директно на студен въздух за дълъг период. Прекомерното излагане на студен въздух е вредно за вашето здраве и следователно трябва да се избягва.

Режим за изсушаване

Изсушаването е операция за отстраняване на влагата, управлявана от микрокомпютър, контролираща прекомерното охлаждане на въздуха според стайната температура по ваш избор. (Не се използва за отопление).

1. До достигане на избраната от вас стайна температура
Функционирането на компресора и външния вентилатор се определя от промяната на стайната температура и автоматичен цикъл ВКЛЮЧЕНО/ИЗКЛЮЧЕНО.
2. При достигане на избраната от вас стайна температура
Компресорът и външният вентилатор спират.
Когато паузата продължи 10 минути, компресорът и външният вентилатор се включват за 3 минути, за да поддържат ниска влажност.

За отопление

Натиснете бутон  [Mode (Back)] (Режим (Назад)) и спрете на съобщение  "HEAT".

Относно съобщенията по време на режим "DEFROST" (РАЗМРАЗЯВАНЕ) Показват се само по време на режим на размразяване.

"STAND BY" (ГОТОВНОСТ)

Показва се от започването на режима за отопление до момента на издухване на топлия въздух.



Внимание:

- Когато климатизаторът се използва заедно с отоплителни уреди с пламък, проветрявайте добре помещението. Недостатъчното проветряване може да доведе до злополуки поради недостиг на кислород.
- Никога не поставяйте отоплителен уред с открит пламък на място, изложено на въздушния поток от климатизатора. Това може да доведе до непълно изгаряне в отоплителния уред.
- Микрокомпютърът функционира при следните случаи: *
- При започване на режим за отопление не се издухва въздух. *
 - За да се предотврати изпускане на студен въздух, външният вентилатор превключва последователно между много слаб/слаб/зададен въздушен поток според нарастване на температурата на издухвания въздух. Изчакайте момента на естествено излизане на въздушния поток.
- Вентилаторът не се движи със зададената скорост. *
 - При някои модели системата превключва към слаб въздушен поток, когато температурата на помещението достигне зададената температура. В други случаи тя спира, за да не позволи изпускане на студен въздух по време на режим на размразяване.
- Въздушният поток излиза дори ако операцията е спряна. *
 - Около 1 минута след спиране на операцията външният вентилатор може да се върти, за да премахне допълнителната топлина, генерирана от електрическия нагревател и т.н. Скоростта на вентилатора се включва на висока или ниска степен.

3.3. Регулиране на стайната температура

За промяна на стайната температура

Натиснете Бутон  [Set Temperature] (Настройка на температура) и задайте стайна температура по ваш избор.

Еднократно натискане на  или  променя настройката с 1 °C. Ако продължите да натискате, настройката продължава да се сменя с 1 °C.

- Вътрешната температура може да се настройва в следния обхват.

Охлаждане/изсушаване	: 19 °C – 30 °C
Отопление	: 17 °C – 28 °C
- За режим на вентилатор температура не може да се задава.
- * Обхватът на стайната температура е 8 °C – 39 °C. Извън този диапазон дисплеят примигва на 8 °C – 39 °C, за да ви информира, че стайната температура е по-висока или по-ниска от показваната температура.

3.4. Регулиране на скоростта на вентилатора

За промяна на скоростта на вентилатора





При всяко натискане на бутон  [Fan Speed] (Скорост на вентилатора) той последователно превключва настройките от ниска скорост на висока скорост.

В режим за електронно изсушаване вътрешният вентилатор автоматично се включва на ниска скорост. Превключване на скоростта на вентилатора е невъзможно. (Сменя се само съобщението на дистанционния регулатор.)

- * При всяко еднократно натискане на бутон за регулиране на скоростта на вентилатора скоростта на вентилатора се променя.



[Сериите PEFY-P-VM5]

Скорост вентилатора: 3 стадии

Съобщение:  (Ниска) →  (Средна) →  (Висока) →  (АВТОМАТИЧНО*)

- * Тази настройка може да се регулира само с дистанционен регулатор MA.

3.5. Вентилация

- Вентилираният блок (процесор OA или LOSSNAY) се включва автоматично, когато вътрешният модул, съединен с него, влезе в експлоатация.
- Ако бутон  [Ventilation] (Вентилация) се натисне, докато вътрешният модул е спрял, се включва само вентилаторът.
- Натиснете бутон  [Ventilation] (Вентилация), за да промените скоростта на вентилатора.
- В зависимост от моделите, вентилаторът на вътрешния модул се включва, докато модулът е в режим на вентилация.

3.6. Други

	: Показва се, когато управлението се извършва от отделно продаван централизиран блок на управление и т.н.
STAND BY DEFROST	: Показва се от започването на режима за отопление до момента на издухване на топлия въздух.
CHECK	: Това показва, че в модула има някаква нередност.
NOT AVAILABLE	: Когато се натисне бутон за функция, която вътрешният модул не може да изпълни, това съобщение мига едновременно със съобщението за тази функция.



: В системата, в която съобщението [Sensor] (Датчик) се обозначава като "дистанционен регулатор", отчитането на стайната температура се извършва от датчик за стайната температура, вграден в дистанционния регулатор.



: Показва се, когато стане време за почистване на филтъра.

Натиснете два пъти бутон  [Filter (-)] (Филтър) и съобщението изчезва.

4. Интелигентен начин на използване

Дори минимални грижи за вашия климатизатор могат да спомогнат за по-ефективното му използване по отношение на функциите му, разходите за електричество и т.н.

Настройка на правилната стайна температура

- При режим на охлаждане оптималната разлика между вътрешната и външната температура е 5 °C.
- Ако стайната температура се повиши с 1 °C по време на работа на климатизатора, може да се икономиса 10% електроенергия.
- Прекомерното охлаждане е вредно за здравето. То води и до прекомерен разход на електроенергия.

Почиствайте филтъра внимателно

- Ако ситото на въздушния филтър се задръсти, въздушният поток и климатизационният ефект ще намалеят значително. Освен това, ако не се обърне внимание, може да се получи повреда. Особено важно е филтърът да се почиства в началото на сезоните за отопление и охлаждане. (Когато има голямо натрупване на прах и мръсотия, почиствайте филтъра внимателно.)

5. Грижи за уреда

Поддръжката на филтъра винаги трябва да се извършва от сервизен техник.

Преди поддръжка изключете захранващия блок.

Внимание:

- Преди да започнете почистване, спрете от експлоатация и изключете захранващия блок. Не забравяйте, че вентилаторът в модула се върти с висока скорост и представлява сериозен риск от увреждане.
- Вътрешните модули са оборудвани с филтри за отстраняване на прах от засмуквания въздух. Почистете филтрите, като ползвате методите, показани на следните илюстрации. (Стандартният филтър обикновено се почиства веднъж седмично, а дълготрайният филтър – в началото на всеки сезон.)
- Жизненият цикъл на филтъра зависи от мястото на монтаж на модула и неговата експлоатация.

Предотвратяване на проникването на топлина по време на охлаждане

- За да предотвратите проникване на топлина в режим на охлаждане, поставете завеса на прозореца, за да спрете директната слънчева светлина. Също така, не отваряйте входа или изхода освен в случаи на крайна необходимост.

От време на време проветрявайте

- Тъй като в помещение, което се държи затворено за дълъг период, въздухът периодично се замърсява, от време на време е необходимо проветряване. Когато заедно с климатизатора се използват газови уреди, трябва да се вземат специални предпазни мерки. Ако се използва модул за вентилация "LOSSNAY", разработен от нашата компания, можете да осъществите вентилация с по-малко загуби. За подробности относно този модул се посъветвайте с търговеца.

Как се почиства

- Отстранете праха внимателно или го почистете с прахосмукачка. В случай на силно замърсяване промийте филтъра с хладка вода, смесена с разтворен неутрален почистващ препарат или вода, след което изплакнете почистващия препарат напълно. След измиване го изсушете и го поставете обратно на мястото му.

Внимание:

- Не сушете филтъра, като го излагате на директна слънчева светлина или на топлина от огън и т.н. Това може да доведе до деформиране на филтъра.
- Измиването му с гореща вода (над 50 °C) също може да доведе до деформация.

Внимание:

Никога не пръскайте с вода или запалими спрейове климатизатора. Почистването по този начин може да доведе до повреда на климатизатора, токов удар или пожар.

6. Отстраняване на повреди

Преди да поискате ремонтна услуга, проверете следните точки:

Състояние на уреда	Дистанционен регулатор	Причина	Отстраняване на повреди
Уредът не работи.	Съобщението "●" не светва. Не се появява съобщение дори когато е натиснат бутон [ON/OFF] (ВКЛЮЧВАНЕ/ИЗКЛЮЧВАНЕ).	Прекъсване на електрозахранването	След възстановяване на захранването натиснете бутона [ON/OFF] (ВКЛЮЧВАНЕ/ИЗКЛЮЧВАНЕ).
		Захранващият блок е изключен.	Включете захранващия блок.
		Предпазителът в захранващия блок е изгорял.	Сменете предпазителя.
		Прекъсвачът за утечка в земята е изгорял.	Поставете прекъсвач за утечка в земята.
Въздухът излиза, но той не охлажда достатъчно или не отоплява достатъчно.	Дисплеят показва, че той е в състояние на работа.	Неправилно регулиране на температурата.	След проверка на зададената температура и изписване на температурата на дисплея, вижте [Регулиране на стайната температура] и задействайте бутона за регулиране.
		Филтърът е пълен с прах и мръсотия.	Почистете филтъра. (Вижте [Грижи за уреда].)
		Във входния и изходния въздушен отвор на вътрешния и външния модул има някакви препятствия.	Извадете.
		Отворени врати и прозорци.	Затворете.
Не излиза студен или топъл въздух.	Дисплеят показва, че той работи.	Веригата за предотвратяване на рестартиране работи 3 минути.	Изчакайте малко. (За защита на компресора във вътрешния модул е вградена платка за 3-минутно предотвратяване на рестартиране. Следователно, понякога има случаи, когато компресорът не започва работа незабавно. Това са случаи, когато той не работи в продължение на 3 минути.)
		Вътрешният модул се рестартира по време на отопление и размразяване.	Изчакайте малко. (Отоплението започва след завършване на размразяването.)
Работи за малко, но след това спира.	На дисплея мига "check" (проверка) и съответният код за проверка.	Във входния и изходния въздушен отвор на вътрешния и външния модул има някакви препятствия.	Пуснете отново след изваждане.
		Филтърът е пълен с прах и мръсотия.	Пуснете отново след почистване на филтъра. (Вижте [Грижи за уреда].)
След спиране все още се чува шум от излизащ въздух и въртене на мотора.	Всички индикатори са изгаснали, с изключение на съобщението "●".	Когато други вътрешни модули участват в охлаждането, уредът спира след работа на отводняващия механизъм за 3 минути, когато спре охлаждането на въздуха.	Изчакайте 3 минути.
Шумът от излизащ въздух и въртене на мотора може да се чуе на интервали след спиране на работа.	Всички индикатори са изгаснали, с изключение на съобщението "●".	Когато други вътрешни модули участват в охлаждането, дренераната вода се връща. Ако дренераната вода се събере, отводняващият механизъм започва работа по отводняването.	Той скоро спира. (Ако шумът се повтаря повече от 2 - 3 пъти за един час, повикайте техник.)
Топлият въздух излиза на интервали, когато термостатът е изключен или по време на работата на вентилатора.	Дисплеят показва, че той е в състояние на работа.	Когато други вътрешни модули участват в отоплението, вентилите за управление се отварят и затварят от време навреме, за да поддържат стабилността на системата.	Той скоро спира. (Ако стайната температура се повиши критично високо в малко помещение, спрете експлоатацията.)

- Ако дадена операция спре поради прекъсване на електрозахранването, се включва [защитната платка срещу рестартиране при прекъсване на електрозахранването] и спира работата на модула дори след възстановяване на електрозахранването. В този случай натиснете бутона [ON/OFF] (ВКЛЮЧВАНЕ/ИЗКЛЮЧВАНЕ) отново за започване на работа.

Ако неизправностите продължат след като сте проверили гореспоменатото, изключете захранващия блок и се свържете с търговеца, като предоставите информация за наименованието на продукта, типа на неизправността и т.н. Ако примигва съобщението за "[check]" (проверка) и (4-цифрен) код за проверка, съобщете на търговеца съдържанието на съобщението (код за проверка). Никога не се опитвайте да ремонтирате сами.

Следните признаци не са неизправности на климатизатора:

- Въздухът, издухван от климатизатора, понякога може да отделя миризми. Това се дължи на цигарен дим във въздуха на помещението, мирис на козметични средства, миризмите от стената, мебелите и т.н., абсорбирани в климатизатора.
- Веднага след пускане или спиране на климатизатора, може да се чуе свистене. Това е звукът на замразяването, протичащо в климатизатора. Това е нормално.
- Понякога, в началото или в края на режим за охлаждане/отопление, климатизаторът прищраква. Това е шум от триенето на предния панел и другите отделения поради разширяване и свиване, резултат от промяна на температурата. Това е нормално.

7. Монтаж, преместване и проверка

Относно мястото за монтаж

Посъветвайте се с търговеца за подробности относно монтажа и преместването на уреда.

⚠ Внимание:

Никога не монтирайте климатизатора там, където съществува риск от изтичане на възпламеним газ.

Ако газът изтече и се натрупа около модула, може да се предизвика експлозия.

Никога не монтирайте климатизатора на място:

- където има много машинно масло
- близо до морски и плажни зони, където въздухът е солен.
- където влажността е висока
- където има горещи извори в близост
- където има серен двуокис
- където има високочестотна металообработваща апаратура (високочестотен заваръчен агрегат и т.н.)
- където често се използва киселинен разтвор
- където се използват специални спрейове
- Монтирайте вътрешния модул хоризонтално. В противен случай може да се предизвика теч на вода.
- Вземете достатъчни мерки срещу шума, когато монтирате климатизаторите в болници или в обществени сгради.

Ако климатизаторът се използва при едно от гореспоменатите условия, може да се очаква чест експлоатационен отказ. Препоръчително е да се избягва монтаж на такъв тип места.

За повече подробности се посъветвайте с търговеца.

Относно електромонтажа

⚠ Внимание:

- Електромонтажът трябва да се извърши от електроинженер в съответствие с [технически стандарт за спазване при електромонтаж], [правила за вътрешно окабеляване] и инструкциите за монтаж от ръководството с ползване на изключващи вериги. Използването на други продукти със захранващия източник може да доведе до изгаряне на прекъсвачи и предпазители.

- Никога не свързвайте заземяващия проводник с газова тръба, тръба за вода, гръмоотвод или заземяващ телефонен проводник. За подробности се посъветвайте с търговеца.
- За някои типове места за монтаж монтирането на прекъсвач за утечка в земята е задължително. За подробности се посъветвайте с търговеца.

Относно монтажа при преместване

- Когато сваляте и монтирате отново климатизатора при разширяване на вашия дом, преустройство или преместване се посъветвайте предварително с търговеца, за да установите каква е стойността на професионалния технически труд, необходим за преместване на уреда.

⚠ Внимание:

Когато местите или монтирате наново климатизатора, се посъветвайте с търговеца. Неправилен монтаж може да доведе до токов удар, пожар и т.н.

Относно шума

- При монтаж изберете място, което може да издържи теглото на климатизатора и където шумът и вибрациите могат да се намалят.
- Изберете място, където топлият или студен въздух и шумът от външния изходен въздушен отвор на климатизатора няма да притесняват съседите.
- Ако предмет се постави в близост до външния изходен въздушен отвор на климатизатора, това може да доведе до намалена функционалност и повишен шум. Не поставяйте никакви препятствия в близост до изходящия въздушен отвор.
- Ако климатизаторът дава необичаен шум, се посъветвайте с търговеца.

Поддръжка и инспекция

- Ако климатизаторът се ползва през няколко сезона, вътрешността му може да се замърси и да се намали функционалността му. В зависимост от условията на ползване, могат да се натрупат неприятни миризми, а отводняването да се повреди поради прах, мръсотия и т.н.

8. Спецификации

Серия PEFY-P-VMS1(L)-E

Артикул	Модел	P15VMS1(L)-E	P20VMS1(L)-E	P25VMS1(L)-E	P32VMS1(L)-E	P40VMS1(L)-E	P50VMS1(L)-E	P63VMS1(L)-E	
Захранващ източник		~220-240V 50/60Hz							
Капацитет на охлаждане*1 / Капацитет на отопление*1	kW	1,7/1,9	2,2/2,5	2,8/3,2	3,6/4,0	4,5/5,0	5,6/6,3	7,1/8,0	
Размер	Височина	200	200	200	200	200	200	200	
	Ширина	700	700	700	700	900	900	1.100	
	Дълбочина	700	700	700	700	700	700	700	
Нетно тегло	kg	19 (18)	19 (18)	19 (18)	20 (19)	24 (23)	24 (23)	28 (27)	
Вентилатор	Сила на въздушния поток (Ниско-Средна-Висока)	m ³ /min	5-6-7	5,5-6,5-8	5,5-7-9	6-8-10	8-9,5-11	9,5-11-13	12-14-16,5
	Външно статично налягане*3	Pa	5/15/35/50	5/15/35/50	5/15/35/50	5/15/35/50	5/15/35/50	5/15/35/50	5/15/35/50
Ниво на шум (Ниско-Средно-Високо)*3 *4	dB(A)	22-24-28	23-25-29	23-26-30	23-27-32	28-30-33	30-32-35	30-33-36	
Филтър		Стандартен филтър							

Бележки: * Работна температура на вътрешния модул.

Режим на охлаждане: 15 °C WB – 24 °C WB

Режим на отопление: 15 °C DB – 27 °C DB

*1 Капацитетът на охлаждане/отопление посочва максималната стойност на работа при следното условие.

Охлаждане: Отвътре: 27 °C DB/19 °C WB Отвън: 35 °C DB

Отопление: Отвътре: 20 °C DB Отвън: 7 °C DB/6 °C WB

*2 Цифрата в () означава VMS1L.

*3 Външното статично налягане е зададено на 15 Pa като фабрична настройка.

*4 Данните за работния шум са получени в шумоизолирано помещение.

Cuprins

1. Măsurile de siguranță	123	3.4. Reglarea vitezei ventilatorului	125
1.1. Instalare	123	3.5. Ventilare	125
1.2. În timpul funcționării	123	3.6. Diverse	125
1.3. Aruncarea aparatului	124	4. Utilizați inteligent aparatul	126
2. Denumirea și funcțiile diferitelor piese	124	5. Îngrijirea aparatului	126
3. Modul de funcționare	124	6. Depanare	127
3.1. ON/OFF	124	7. Lucrări de instalare, mutare și verificare	128
3.2. Selectarea modului de funcționare	125	8. Caracteristici tehnice	128
3.3. Reglarea temperaturii din încăpere	125		

1. Măsurile de siguranță

- ▶ Înainte de a pune în funcțiune unitatea, citiți cu atenție toate instrucțiunile din capitolul „Măsurile de siguranță“.
- ▶ În capitolul „Măsurile de siguranță“ sunt enumerate instrucțiuni importante referitoare la siguranța în funcționare. Vă rugăm să respectați aceste instrucțiuni.

Simboluri utilizate în text

Avertisment:

Descrie măsurile care trebuie luate pentru a preveni producerea de accidente sau decesul utilizatorului.

Atenție:

Descrie măsurile care trebuie luate pentru a preveni defectarea unității.

Simboluri utilizate în ilustrații

 : Indică o acțiune care trebuie evitată.

 : Indică instrucțiunile importante care trebuie respectate.

 : Indică o componentă care trebuie împământată.

 : Indică măsurile care trebuie luate atunci când lucrați cu piese aflate în mișcare. (Acest simbol este afișat pe eticheta unității principale.)
<Culoare: Galben>

 : Pericol de electrocutare. (Acest simbol este afișat pe eticheta unității principale.) <Culoare: Galben>

Avertisment:

Citiți cu atenție etichetele lipite pe unitatea principală.

1.1. Instalare

- ▶ După ce ați citit acest manual, păstrați-l împreună cu manualul cu instrucțiuni de instalare pentru a-l putea consulta de fiecare dată când este necesar. Dacă unitatea va fi operată de o altă persoană, nu uitați să dați acest manual respectivei persoane.

Avertisment:

- Nu utilizați alt agent frigorific decât cel de tipul indicat în manualele furnizate împreună cu aparatul și pe plăcuța de identificare.
 - Procedând astfel, aparatul sau conductele se pot sparge, poate izbucni o explozie sau un incendiu în timpul utilizării, lucrărilor de reparații sau în momentul evacuării aparatului.
 - De asemenea, acest lucru ar putea încălca legile în vigoare.
 - MITSUBISHI ELECTRIC CORPORATION nu poate fi considerată responsabilă pentru defecțiunile sau accidentele cauzate de utilizarea unui tip inadecvat de agent frigorific.
- Unitatea nu trebuie instalată de utilizator. Cereți furnizorului sau unei companii autorizate să instaleze unitatea de aer condiționat. Dacă unitatea este instalată incorect, se pot produce electrocutări sau incendii.
- Folosiți numai accesoriile recomandate de Mitsubishi Electric și cereți dealerului dumneavoastră sau unei companii autorizate să efectueze instalarea aparatului. Dacă accesoriile sunt incorect instalate, se pot produce scurgeri de apă, electrocutări sau incendii.
- Manualul cu instrucțiuni de instalare prezintă în detaliu metoda sugerată de instalare. Orice modificare de structură necesară pentru instalarea aparatului trebuie să respecte cerințele codului local pentru construcții.
- Nu reparați singur unitatea și nu o mutați singur într-un alt loc. Dacă reparația este incorect efectuată, se pot produce scurgeri de apă, electrocutări sau incendii. Dacă este nevoie să reparați sau să mutați unitatea, consultați furnizorul dumneavoastră.
- Țineți componentele electrice departe de apă (apă de spălare, etc).
- Se pot produce electrocutări, incendii sau fum.
 - Nota1: Când spălați schimbătorul de căldură și recipientul de golire, protejați cutia de comandă, motorul și LEV cu ajutorul unei huse de protecție impermeabile.
 - Nota2: Nu scoateți apa pe care ați folosit-o la spălarea recipientului de golire și a schimbătorului de căldură folosind pompa de golire, ci separat.
- Aparatul nu trebuie lăsat la îndemâna copiilor sau a persoanelor cu deficiențe fără supraveghere.
- Copiii mici trebuie urmăriți pentru a nu se juca la aparat.
- Nu folosiți aditivi pentru detectarea scurgerilor.

1) Unitatea externă

Avertisment:

- Unitatea externă trebuie instalată pe o suprafață stabilă, plană, într-un loc în care nu se produc acumulări de zăpadă, frunze sau gunoai.
- Nu vă așezați și nu puneți diverse obiecte pe unitate. Puteți cădea, sau obiectele pot cădea și se pot produce accidente.

Atenție:

Amplasarea unității externe trebuie să se facă astfel încât aerul și zgomotul produse de unitate să nu deranjeze vecinii.

2) Unitate internă

Avertisment:

Unitatea internă trebuie să fie corect fixată. Dacă unitatea este incorect fixată, aceasta poate cădea, producând accidente.

3) Telecomandă

Avertisment:

Telecomanda trebuie instalată astfel încât copiii să nu se poată juca cu ea.

4) Furtun de evacuare

Atenție:

Verificați dacă furtunul de evacuare este montat astfel încât golirea să se facă fără întreruperi. În cazul în care instalarea nu este corect efectuată se pot produce scurgeri de apă provocând deteriorarea mobilei.

5) Sursa de alimentare, siguranțele sau întrerupătorul de circuit

Avertisment:

- Verificați dacă unitatea este conectată la o sursă de curent separată. Conectarea altor aparate la aceeași sursă de alimentare poate produce supraîncărcări ale circuitului.
- Verificați dacă există un întrerupător general de rețea.
- Respectați tensiunea de alimentare a unității și valorile nominale ale siguranțelor și întrerupătoarelor. Nu utilizați un conductor sau o siguranță cu valoare nominală mai mare decât cea specificată.

6) Împământarea

Atenție:

- Unitatea trebuie legată corect la pământ. Nu conectați circuitul de împământare la o țevă de gaze, apă, circuitul de iluminat sau la circuitul de împământare al telefonului. Dacă unitatea nu este corect legată la pământ se pot produce scurtcircuite.
- Verificați des dacă circuitul de împământare de la unitatea externă este corect conectat atât la terminalul de împământare al unității cât și la electrodul de împământare.

1.2. În timpul funcționării

Atenție:

- Nu folosiți obiecte ascuțite pentru a acționa butoanele, căci telecomanda se poate deteriora.
- Nu îndoiți și nu trageți de cablul telecomenzii căci telecomanda se poate deteriora și se poate defecta.
- Nu scoateți carcasa superioară a telecomenzii. Este periculos să scoateți carcasa superioară a telecomenzii și să atingeți placa cu circuit imprimat din interior. În caz contrar, se pot produce incendii și defecțiuni.
- Nu ștergeți telecomanda cu benzen, solvenți, deșeuri îmbibate cu soluții chimice, etc. În caz contrar, pot produce decolorarea și defectarea telecomenzii. Pentru a scoate petele, înmuiați o cârpă într-o soluție de detergent neutru, stoarceți bine cârpa, ștergeți petele și apoi ștergeți cu o cârpă uscată.

- Nu blocați și nu acoperiți gurile de intrare și de ieșire ale unității interne și externe. Piesele de mobilă înalte așezate sub unitatea internă, sau cele voluminoase de exemplu niște boxe mari așezate în apropierea unității externe vor reduce eficiența unității.

⚠ Avertisment:

- Nu aruncați apă peste unitate și nu atingeți cu mâinile ude unitatea. Se pot produce scurtcircuite.
- Nu pulverizați gaz combustibil în apropierea unității. Poate izbucni un incendiu.
- Nu așezați un radiator cu gaz sau un alt aparat cu flacără deschisă în locuri în care acestea sunt expuse la acțiunea aerului evacuat din unitate. Se poate produce fenomenul de ardere incompletă.

⚠ Avertisment:

- Nu scoateți panoul frontal sau grătarul de siguranță al ventilatorului de la unitatea externă în timp ce aceasta funcționează. Dacă atingeți piesele în mișcare de rotație, cele fierbinți sau cele aflate sub tensiune se pot produce accidente.
- Nu băgați degetele sau nu introduceți bețe, etc. în găurile de intrare sau ieșire; vă puteți răni deoarece ventilatorul aflat în interiorul unității se rotește cu viteză mare. Fiți foarte atenți în prezența copiilor.
- Dacă detectați mirosuri ciudate, opriți funcționarea unității, întrerupeți alimentarea cu curent electric și contactați furnizorul. În caz contrar, se pot produce defecțiuni, scurtcircuite sau incendii.
- În cazul în care sesizați zgomote anormale sau vibrații, opriți funcționarea, întrerupeți alimentarea cu curent și contactați furnizorul.
- Nu răciți prea tare încăperea. Temperatura adecvată în interior este cu 5 °C mai mică decât temperatura exterioară.
- Nu așezați persoanele handicaptate sau copiii în calea curentului de aer suflat de aparatul de aer condiționat. Acest lucru poate produce probleme de sănătate.

⚠ Atenție:

- Nu îndreptați aerul suflat de aparat înspre plante sau înspre animalele aflate în cușcă.
- Aerisiți frecvent încăperea. Dacă unitatea funcționează continuu într-o cameră închisă, o perioadă lungă de timp, aerul va deveni stătut.

În caz de defecțiune

⚠ Avertisment:

- Nu faceți modificări la aparatul de aer condiționat. Consultați furnizorul pentru orice reparație sau operație de întreținere. Reparațiile incorect efectuate pot duce la producerea de scurgeri de apă, electrocutări sau incendii, etc.
- Dacă telecomanda afișează un mesaj de eroare, aparatul nu funcționează sau a apărut o anomalie, opriți funcționarea aparatului și contactați furnizorul. Dacă veți lăsa unitatea în această situație se pot produce incendii sau defecțiuni.
- Dacă întrerupătorul este activat frecvent, contactați furnizorul. Dacă îl veți lăsa în această situație se pot produce incendii sau defecțiuni.
- Dacă gazul de răcire este eliberat sau circuitul de gaz are pierderi, opriți funcționarea aparatului, ventilați bine încăperea și contactați furnizorul. Dacă veți lăsa unitatea în această situație se pot produce accidente datorită lipsei de oxigen.

Atunci când aparatul de aer condiționat nu va fi folosit o perioadă mare de timp

- Dacă aparatul de aer condiționat nu va fi folosit pentru o perioadă mare de timp datorită schimbării de anotimp, etc. puneți în funcțiune unitatea timp de 4 - 5 ore până când este complet uscată la interior. În caz contrar, în încăpere pot apărea mușegaiuri neigienice și nesănătoase pe arii întinse.
- În perioada în care aparatul nu va fi folosit un timp îndelungat, opriți [alimentarea cu curent electric] OFF.
- În cazul în care aparatul va rămâne sub tensiune, se vor consuma câțiva wați sau zeci de wați. Totodată, acumularea de praf, etc. poate duce la producerea de incendii.
- Puneți aparatul în priză cu întrerupătorul în poziția ON cu cel puțin 12 ore înainte de a-l pune în funcțiune. Nu opriți alimentarea cu curent a aparatului în sezonul în care acesta funcționează. În caz contrar, se pot produce defecțiuni.

1.3. Aruncarea aparatului

⚠ Avertisment:

Când trebuie să aruncați aparatul, consultați furnizorul. Dacă țevile sunt scoase incorect, agentul de răcire va fi eliberat (gaz pe bază de fluorocarbon) și poate veni în contact cu pielea, provocând răni. Eliberarea agentului de răcire în atmosferă este nocivă și pentru mediu.

2. Denumirea și funcțiile diferitelor piese

Montarea și demontarea filtrului

[Fig. A] (P.4)

3. Modul de funcționare

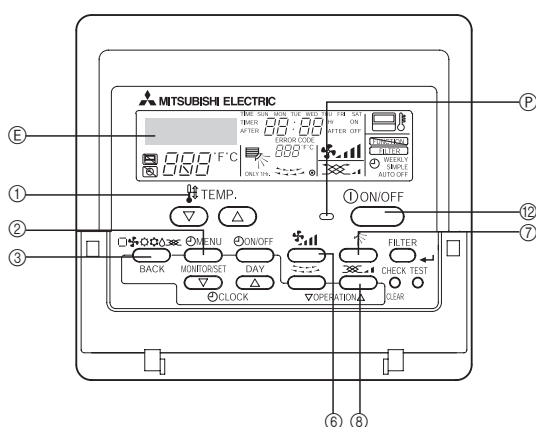

Înainte pune în funcțiune aparatul

- Porniți aparatul după ce mesajul „PLEASE WAIT” a dispărut. Mesajul „PLEASE WAIT” apare pentru scurt timp pe ecranul pe care se afișează temperatura din încăpere (max. 3 minute) când aparatul este deschis și după o pană de curent. Acest mesaj nu indică o defecțiune a aparatului de aer condiționat.

⚠ Atenție:

- La scoaterea filtrului, trebuie să luați măsuri de protecție a ochilor de praf. De asemenea, va trebui să vă urcați pe un scaun pentru a putea efectua operația; fiți atent să nu cădeți.
- În timpul operației de schimbare a filtrului opriți alimentarea cu curent a aparatului.

- Alegerea modului de lucru al unității interne este limitată de condițiile de funcționare ale unității externe la care respectiva unitate este conectată. Dacă o unitate externă și o parte din unitățile interne care sunt conectate la unitățile externe funcționează deja în modul răcire, de exemplu, celelalte unități din același grup pot funcționa numai în modul răcire. Dacă a fost cerut un alt mod de funcționare, simbolul corespunzător acestui mod luminează intermitent, informând utilizatorul că acel mod nu este disponibil pentru moment. Același lucru este valabil și în modul uscare și încălzire. Totuși, aceste restricții nu se aplică în cazul modelelor care suportă funcționarea simultană în regim de răcire/încălzire.

- Unitățile externe se opresc atunci când toate unitățile conectate la respectiva unitate externă se opresc.

- În timpul operației de încălzire, chiar dacă unitatea internă este pornită în regim de funcționare în timp ce unitatea externă funcționează în regim de dezghețare, funcționarea începe după ce operația de dezghețare a unității externe s-a terminat.

3.1. ON/OFF

Pornirea unei operații

1. Apăsăți butonul ⑩ [ON/OFF]

Ⓟ Lampa de semnalizare se aprinde și funcționarea pornește.

Oprirea unei operații

1. Apăsăți din nou butonul ⑩ [ON/OFF]

Lampa de semnalizare se stinge și funcționarea se oprește.

- După ce butoanele au fost definite, la apăsarea butonului [ON/OFF] se repetă de fiecare dată aceleași operații.
- În timpul funcționării, lampa de semnalizare aflată deasupra butonului [ON/OFF] se aprinde.

⚠ Atenție:

Chiar dacă butonul [ON/OFF] a fost apăsat imediat ce funcționarea a fost oprită, aparatul nu va porni din nou decât după circa 3 minute. Aceasta este o funcție de protecție a aparatului. Funcționarea va porni automat după trecerea a circa 3 minute.

3.2. Selectarea modului de funcționare

Când selectați modul de funcționare

1. Apăsați butonul [Mod (Înapoi)]

Pentru a modifica modul de funcționare selectat apăsați consecutiv butonul de selectare a operațiilor pentru a parcurge toate modurile existente (COOL, DRY, FAN, AUTO) și (HEAT). Pentru a vedea ce conține respectiva operație, urmăriți ecranul.

În regim de răcire

Apăsați butonul [Mod (Înapoi)] pentru a afișa pe ecran opțiunea „COOL”.

Pentru uscare

Apăsați butonul [Mod (Înapoi)] pentru a afișa pe ecran opțiunea „DRY”.

- Ventilatorul interior începe să funcționeze la viteză mică, dezactivând schimbarea vitezei ventilatorului.
- Uscarea nu poate fi efectuată în încăperi în care temperatura este mai mică decât 18 °C.

În regim de ventilare

Apăsați butonul [Mod (Înapoi)] pentru a afișa pe ecran opțiunea „FAN”.

- Funcția ventilator recirculă aerul din încăpere.
- Temperatura din încăpere nu poate fi modificată în timpul funcționării în modul de ventilare.

⚠ Atenție:

Nu stați în bătaia aerului rece timp îndelungat. Expunerea excesivă la aerul rece dăunează sănătății și trebuie evitată.

Uscarea

Această operație este o operație de desumidificare controlată de calculator care verifică răcirea excesivă din încăpere comparativ cu temperatura definită de utilizator. (Nu poate fi folosită în regim de încălzire.)

1. Până la atingerea temperaturii definite
Funcționarea compresorului și a ventilatorului din interior sunt legate între ele în funcție de modificările de temperatură din încăpere și se repetă în mod automat ON/OFF.
2. Când temperatura definită a fost atinsă
Atât compresorul cât și ventilatorul se opresc.
Oprirea durează 10 minute, iar compresorul și ventilatorul intern funcționează timp de 3 minute pentru a păstra nivelul de umiditate scăzut.

În regim de încălzire

Apăsați butonul [Mod (Înapoi)] pentru a afișa pe ecran opțiunea „HEAT”.

Referitor la afișaj în timpul operației de dezghețare „DEFROST”

Sunt afișate numai în timpul operației de dezghețare.

„STAND BY”

Este afișat pe ecran din momentul în care operația de încălzire începe până când alimentarea cu aer cald pornește.

⚠ Atenție:

- Când aparatul de aer condiționat este folosit simultan cu arzătoare, ventilați cu atenție încăperea. Ventilarea insuficientă poate duce la producerea de accidente datorită lipsei de oxigen.
- Nu amplasați un arzător într-un loc în care este expus la curentul de aer provenit de la un aparat de aer condiționat.
În caz contrar, combustia arzătorului poate fi incompletă.
- Microcalculatorul funcționează în următoarele cazuri: *
- Aerul nu este evacuat când încălzirea pornește. *
- Pentru a preveni intrarea aerului rece, ventilatorul intern este rotit gradual, în secvențe pornind de la debit redus de aer/ debit mediu de aer/ debitul de aer definit în funcție de creșterea temperaturii aerului suflat. Așteptați până când aerul este evacuat în mod obișnuit.
- Viteza ventilatorului nu este cea specificată. *
- La anumite modele, sistemul trece automat la un debit de aer redus atunci când temperatura încăperii a ajuns la valoarea definită. În celelalte cazuri, acesta se oprește pentru a preveni intrarea aerului rece în timpul operației de dezghețare.

- Aerul este evacuat chiar și după ce funcționarea aparatului a fost oprită. *
- Timp de aproximativ 1 minut după oprirea aparatului, ventilatorul din interior continuă să se rotească pentru a elimina căldura suplimentară generată de radiatorul electric, etc.
Viteza ventilatorului va scădea sau va crește.

3.3. Reglarea temperaturii din încăpere

Pentru a modifica temperatura încăperii

Apăsați butonul [Reglare temperatura încăpere] și definiți valoarea dorită a temperaturii din încăpere.

Apăsând o singură dată pe una din tastele [▲] sau [▼] valoarea temperaturii se modifică cu 1 °C.

Dacă veți continua să apăsați, temperatura va continua să se modifice cu 1° C.

- Temperatura internă poate fi modificată în următorul interval de valori.

Răcire/uscare : 19 °C - 30 °C

Încălzire : 17 °C - 28 °C

- Temperatura nu poate fi modificată în modul ventilare.

- * Intervalul de afișare a temperaturii încăperii este cuprins între 8 °C - 39 °C. În afara limitelor acestui interval, ecranul luminează intermitent una dintre valorile 8 °C - 39 °C pentru a vă informa că temperatura este mai scăzută sau mai ridicată decât temperatura afișată.

3.4. Reglarea vitezei ventilatorului

Pentru a modifica viteza ventilatorului

De fiecare dată când apăsați butonul [Viteză ventilator], acesta trece succesiv de la opțiunea viteză mică la opțiunea viteză mare.

La funcționarea automată în modul uscare, ventilatorul interior funcționează automat la viteză mică. Modificarea vitezei ventilatorului este imposibilă. (Se modifică numai afișajul telecomenzii).

- * De fiecare dată când butonul de reglare a vitezei ventilatorului este apăsat, viteza ventilatorului se modifică.

[modelele din seria PEFY-P-VMS]

Viteză ventilator: 3 faze

Afișaj: (Min) → (Med) → (Max) → (AUTO*)

- * Această opțiune poate fi reglată numai folosind o telecomandă MA.

3.5. Ventilare

- Unitatea de ventilare (unitate de procesare OA sau LOSSNAY) este pornită automat când unitatea internă cu care este interconectată începe să funcționeze.
- Dacă butonul [Ventilare] este apăsat în timp ce unitatea internă este oprită, numai ventilatorul intră în funcțiune.
- Apăsați pe butonul [Ventilare] pentru a modifica viteza ventilatorului.
- În funcție de model, ventilatorul unității interne începe să funcționeze în timp ce unitatea este în modul ventilare.

3.6. Diverse



: Este afișat atunci când comanda aparatului se face folosind o telecomandă achiziționată separat, etc.

STAND BY
DEFROST

: Este afișat pe ecran din momentul în care operația de încălzire începe până când alimentarea cu aer cald pornește.

CHECK

: Este afișat atunci când în unitate s-au produs unele anomalii.

NOT AVAILABLE

: Când un buton pentru o funcție pe care unitatea internă nu o poate executa este apăsat, ecranul luminează intermitent concomitent cu afișajul respectivei funcții.



: În sistemul în care afișajul [Sensor] este indicat ca fiind „telecomanda”, măsurarea temperaturii din încăpere se face de către un senzor inclus în telecomandă.

FILTER

: Este afișat atunci când trebuie schimbat filtrul.

Apăsați butonul [Filtru (-)] de două ori și mesajul dispare.

4. Utilizați inteligent aparatul

Chiar și cele mai mici măsuri de îngrijire a aparatului dumneavoastră vă pot ajuta să îl utilizați mai eficient din punct de vedere al efectului de menținere a temperaturii, cheltuieli cu curentul consumat, etc.

Definiți corect temperatura încăperii

- În cazul funcționării în modul răcire, o diferență de temperatură de circa 5 °C între interior și exterior este optimă.
- Dacă temperatura din încăperea este crescută cu 1 °C în timpul operației de răcire, economisiți aproximativ 10 % curent electric.
- Răcirea excesivă dăunează sănătății. De asemenea, se consumă și foarte mult curent electric.

Curățați cu atenție filtrele

- Dacă ecranul filtrului de aer se îmbăcsește, fluxul de aer și efectul de răcire pot fi diminuate semnificativ. Mai mult, dacă acest lucru nu este urmărit, aparatul se poate defecta. Este foarte important să curățați filtrul la începutul sezonului de răcire și a celui de încălzire. (Când praful și mizeria s-au acumulat, curățați bine filtrul.)

5. Îngrijirea aparatului

Apelați întotdeauna la un tehnician pentru a curăța filtrul.

Înainte de a curăța filtrul, opriți alimentarea cu curent a aparatului OFF.

Atenție:

- **Înainte de a începe curățarea, opriți funcționarea aparatului și alimentarea cu curent.**
Nu uitați că ventilatorul din interior se rotește la viteze mari și poate produce accidente.
- **Unitățile interne sunt echipate cu filtre pentru a elimina praful din aerul absorbit.**
Curățați filtrele folosind metodele prezentate în imaginile de mai jos. (Filtrul standard ar trebui curățat în mod normal săptămânal, iar filtrul permanent la începutul fiecărui sezon.)
- **Durata de viață a filtrului depinde de locul în care unitatea este instalată și de modul în care aceasta este folosită.**

Preveniți pătrunderea aerului cald în timpul funcționării în modul răcire

- Pentru a preveni pătrunderea căldurii în timpul funcționării în modul răcire, montați o perdea sau o jaluzeala la fereastră pentru a bloca razele soarelui. De asemenea, nu țineți ușile deschise cu excepția cazului în care este absolut necesar.

Ventilați din când în când încăperea

- Deoarece aerul dintr-o încăperea neaerisită se îmbăcsește în timp, este necesar să aerisiți încăperea din când în când. Dacă împreună cu aparatul de aer condiționat folosiți și aparate pe gaz, trebuie luate măsuri speciale. Dacă utilizați o unitate de ventilare „LOSSNAY” proiectată de compania noastră, puteți ventila încăperea cu pierderi mai mici. Pentru detalii referitoare la această unitate, consultați furnizorul dumneavoastră.

Instrucțiuni de curățare

- Ștergeți ușor praful cu o cârpă sau cu aspiratorul. În cazul în care este foarte murdar, spălați filtrul în apă caldă în care ați dizolvat un detergent neutru și apoi clătiți bine. După spălare, uscați și montați filtrul la loc.

Atenție:

- **Nu uscați filtrul la soare sau aproape de surse de căldură, etc. În caz contrar, filtrul se poate deforma.**
- **De asemenea, la spălarea în apă fierbinte (peste 50 °C) filtrul se poate deforma.**

Atenție:

Nu turnați apă sau nu pulverizați substanțe inflamabile pe aparatul de aer condiționat. Curățarea aparatului folosind aceste metode poate duce la defectarea aparatului, producerea de scurtcircuite sau incendii.

6. Depanare

Înainte de a cere repararea mașinii, verificați următoarele:

Starea mașinii	Telecomandă	Cauze	Depanare
Nu funcționează.	„●” ecranul nu este luminat Pe ecran nu apar informații chiar dacă butonul [ON/OFF] este apăsat.	Pană de curent	Apăsați butonul [ON/OFF] după restabilirea alimentării cu curent.
		Alimentarea cu curent este oprită OFF.	Porniți aparatul ON.
		Siguranța din circuitul de alimentare cu curent este arsă.	Înlocuiți siguranța.
		Înterupătorul de la circuitul de împământare este ars.	Montați întrerupătorul la circuitul de împământare.
Aerul este evacuat însă acesta nu este suficient de rece sau de cald.	Ecranul cu cristale lichide indică faptul că aparatul este în stare de funcționare.	Reglarea incorectă a temperaturii	După ce ați verificat valoarea temperaturii definite și temperatura inițială pe ecranul cu cristale lichide, consultați [Reglarea temperaturii din încăpere] și acționați butonul de reglare.
		Filtrul este plin de praf și de murdărie.	Curățați filtrul. (Consultați [Îngrijirea aparatului].)
		Gura de intrare și de ieșire a unităților interne și externe sunt blocate de niște obstacole.	Scoateți obstacolele.
		Ferestrele și ușile sunt deschise.	Închideți ușile și ferestrele.
Aerul rece sau cald nu este evacuat.	Ecranul cu cristale lichide indică faptul că aparatul funcționează.	Circuitul de prevenire a repornirii durează 3 minute.	Așteptați puțin. (Pentru a proteja compresorul, unitatea internă are un sistem de protecție la repornire cu o durată de 3 minute. Din această cauză, uneori compresorul nu începe să funcționeze imediat. Uneori acesta nu funcționează timp de maximum 3 minute.)
		Funcționarea unității interne a fost repornită în timpul operațiilor de încălzire și desumidificare.	Așteptați puțin. (Încălzirea va porni după ce operația de dezghețare s-a terminat.)
Funcționează puțin și apoi se oprește.	Butonul „check” și codul de verificare luminează intermitent pe ecranul cu cristale lichide.	Gura de intrare și de ieșire a unităților interne și externe sunt blocate de niște obstacole.	Reporniți după ce ați îndepărtat obstacolele
		Filtrul este plin de praf și de murdărie.	Reporniți după ce ați curățat filtrul. (Consultați [Îngrijirea aparatului].)
Sunetul produs la ieșirea aerului și la rotația motorului poate fi auzit și după ce aparatul a fost oprit.	Toate luminile sunt stinse cu excepția butonului „●”.	Când alte unități interne funcționează în modul răcire, aparatul se oprește după pornirea mecanismului de evacuare timp de 3 minute după ce operația de răcire s-a încheiat.	Așteptați cel puțin 3 minute.
Sunetul produs la ieșirea aerului și la rotația motorului poate fi auzit intermitent și după ce aparatul a fost oprit.	Toate luminile sunt stinse cu excepția ecranului „●”.	În timpul funcționării unității interne în modul răcire, în aparat se acumulează apă. Dacă apa se acumulează, mecanismul de evacuare pornește procesul de golire.	Va înceta repede. (Dacă zgomotul se produce de mai mult de 2-3 ori pe oră, apelați serviciul de reparații.)
Aerul cald este evacuat intermitent când termostatul este oprit OFF sau în timp ce ventilatorul funcționează.	Ecranul cu cristale lichide indică faptul că aparatul este în stare de funcționare.	Când alte unități interne funcționează în modul încălzire, valvele de comandă sunt deschise și închise din când în când pentru a menține stabilitatea sistemului.	Va înceta repede. (Dacă temperatura dintr-o încăpere mică crește foarte mult, opriți funcționarea aparatului.)

- Dacă funcționarea aparatului a fost întreruptă datorită unei pene de curent, [circuitul de prevenire a repornirii aparatului în caz de pană de curent] intră în funcțiune și oprește funcționarea unității chiar și după restabilirea alimentării cu curent. În acest caz, apăsați din nou butonul [ON/OFF] și porniți funcționarea aparatului.

Dacă defecțiunea persistă și după ce ați efectuat pașii de mai sus, opriți alimentarea aparatului OFF și contactați furnizorul oferind informații precum denumirea aparatului, natura defecțiunii, etc. Dacă butonul „[check]” și codul de verificare (format din 4 cifre) luminează intermitent, spuneți furnizorului codul afișat pe ecran (codul de verificare). Nu încercați să reparați singuri aparatul.

Următoarele simptome nu reprezintă defecțiuni ale aparatului de aer condiționat:

- Aerul suflat de aparatul de aer condiționat poate uneori să aibă un miros neplăcut. Acest lucru se datorează fumului de țigară din încăpere, mirosului produselor cosmetice, a pereților, a mobilei, etc. absorbite de aparatul de aer condiționat.
- Imediat după ce aparatul este pornit sau oprit se aude un zgomot. Acest sunet este produs de curgerea agentului de refrigerare în interiorul aparatului. Este normal.
- La începutul sau la sfârșitul unui ciclu de răcire/încălzire aparatul scoate niște zgomote ciudate. Aceste zgomote sunt produse de frecarea dintre panoul frontal și alte secțiuni datorită dilatării și contractării materialului la modificarea temperaturii. Este normal.

7. Lucrări de instalare, mutare și verificare

Referitor la locul instalării

Pentru detalii referitoare la instalarea și mutarea aparatului consultați furnizorul.

⚠️ Atenție:

Nu instalați aparatul de aer condiționat în spații în care există riscul unor scurgeri de gaze inflamabile.

În cazul în care există scurgeri și acumulări de gaze în jurul unității, se pot produce explozii.

Nu instalați aparatul de aer condiționat în următoarele locuri:

- în spații în care este mult ulei de mașini
- în apropierea oceanului sau a unei plaje unde aerul este sărat.
- în spații în care umiditatea este ridicată
- în apropierea unor izvoare calde
- în spații în care sunt gaze sulfuroase
- în spații în care funcționează utilaje cu ultrasunete (aparat de sudură cu curenți de înaltă frecvență, etc.)
- în spații în care se folosesc intens soluții acide
- în spații în care sunt folosite des sprayuri speciale
- Instalați unitatea internă în poziție orizontală. În caz contrar, se pot produce scurgeri de apă.
- În cazul în care instalați aparatele într-un spital sau o sală de așteptare luați măsurile necesare pentru protecția la zgomot.

În cazul în care aparatul este folosit în unul din mediile menționate mai sus este de așteptat că acesta se va defecta frecvent. Este recomandat să evitați instalarea aparatului în aceste locuri.

Pentru detalii, consultați furnizorul dumneavoastră.

Referitor la lucrările la rețeaua de curent electric

⚠️ Atenție:

- Lucrările la rețeaua de curent electric trebuie efectuate de o persoană calificată în conformitate cu [standardele tehnice referitoare la instalațiile electrice], [regulile interne de realizare a circuitelor] și manualul cu instrucțiuni de instalare, utilizând numai circuite separate. Alimentarea altor aparate de la același circuit, poate duce la arderea întrerupătorilor sau a siguranțelor.

- Nu conectați circuitul de împământare la o țevă de gaze, apă, paratrăznet, circuit de iluminat sau la circuitul de împământare al telefonului. Pentru detalii, consultați furnizorul dumneavoastră.
- La instalarea în anumite locuri, montarea unui întrerupător la circuitul de împământare este obligatorie. Pentru detalii, consultați furnizorul dumneavoastră.

Referitor la schimbarea locului în care este montat aparatul

- Când demontați și remontați aparatul atunci când vă măriți locuința, o reamenajați sau vă mutați consultați în prealabil furnizorul pentru a evalua costurile necesare lucrărilor de mutare a instalației.

⚠️ Atenție:

Când mutați sau reinstalați aparatul de aer condiționat, consultați furnizorul. Reparațiile incorect efectuate pot duce la producerea de electrocutări sau incendii, etc.

Referitor la zgomot

- La instalare, alegeți un loc care poate susține greutatea aparatului de aer condiționat și în care zgomotul și vibrațiile pot fi reduse.
- Alegeți un loc în care aerul cald sau cel rece de la gura externă de evacuare a aparatului de aer condiționat nu deranjează vecinii.
- Dacă în apropierea gurii externe de evacuare a aparatului este amplasat un obiect străin, nivelul de zgomot produs de aparat poate crește sau poate scădea. Evitați amplasarea unor obiecte în apropierea gurii de aer.
- Dacă aparatul scoate zgomote anormale, consultați furnizorul.

Întreținere și control

- Dacă aparatul de aer condiționat este folosit permanent mai multe sezoane, acesta se poate murdări în interior, reducând performanțele aparatului. În funcție de condițiile de funcționare, pot apărea mirosuri neplăcute și drenarea poate fi mai greoaie datorită acumulării de praf și mizerie, etc.

8. Caracteristici tehnice

Modelele din seria PEFY-P-VMS1(L)-E

Element	Model	P15VMS1(L)-E	P20VMS1(L)-E	P25VMS1(L)-E	P32VMS1(L)-E	P40VMS1(L)-E	P50VMS1(L)-E	P63VMS1(L)-E	
Sursă de alimentare		~220-240V 50/60Hz							
Capacitate de răcire*1 / Capacitate de încălzire*1	kW	1,7/1,9	2,2/2,5	2,8/3,2	3,6/4,0	4,5/5,0	5,6/6,3	7,1/8,0	
	Înălțime	200	200	200	200	200	200	200	
Dimensiune	Lățime	700	700	700	700	900	900	1.100	
	Adâncime	700	700	700	700	700	700	700	
Greutate netă	kg	19 (18)	19 (18)	19 (18)	20 (19)	24 (23)	24 (23)	28 (27)	
Ventilator	Debitul de aer (Min-Med-Max)	m ³ /min	5-6-7	5,5-6,5-8	5,5-7-9	6-8-10	8-9,5-11	9,5-11-13	12-14-16,5
	Presiunea statică externă*3	Pa	5/15/35/50	5/15/35/50	5/15/35/50	5/15/35/50	5/15/35/50	5/15/35/50	5/15/35/50
Țiroșul hluku (Min-Med-Max)*3 *4	dB(A)	22-24-28	23-25-29	23-26-30	23-27-32	28-30-33	30-32-35	30-33-36	
Filtru		Filtru standard							

Note: * Temperatura de funcționare a unității interne.

Modul răcire: 15 °C WB - 24 °C WB

Modul încălzire: 15 °C DB - 27 °C DB

*1 Capacitatea de răcire/încălzire indică valoarea maximă la funcționare în următoarele condiții.

Răcire: Interior: 27 °C DB/19 °C WB Exterior: 35 °C DB

Încălzire: Interior: 20 °C DB Exterior: 7 °C DB/6 °C WB

*2 Figura în () indică VMS1L.

*3 La livrarea de la producător presiunea statică externă este la valoarea 15 Pa.

*4 Valoarea nivelului de zgomot a fost măsurată într-o cameră surdă.

This product is designed and intended for use in the residential,
commercial and light-industrial environment.

The product at hand is
based on the following
EU regulations:

- Low Voltage Directive 2006/95/EC
- Electromagnetic Compatibility Directive
2004/108/EC

Please be sure to put the contact address/telephone number on
this manual before handing it to the customer.

MITSUBISHI ELECTRIC CORPORATION
HEAD OFFICE: TOKYO BLDG., 2-7-3, MARUNOUCHI, CHIYODA-KU, TOKYO 100-8310, JAPAN