

## **SPLIT-TYPE AIR CONDITIONERS**

### **INDOOR UNIT**

**MSZ-AY15VGK MSZ-AY20VGK  
MSZ-AY15VGKP MSZ-AY20VGKP**



OPERATING INSTRUCTIONS

BEDIENUNGSANLEITUNG

NOTICE D'UTILISATION

BEDIENINGSINSTRUCTIES

MANUAL DE INSTRUCCIONES

LIBRETTO D'ISTRUZIONI

ΟΔΗΓΙΕΣ ΛΕΙΤΟΥΡΓΙΑΣ

INSTRUÇÕES DE OPERAÇÃO

BETJENINGSVEJLEDNING

BRUKSANVISNING

РЪКОВОДСТВО ЗА ЕКСПЛОАТАЦИЯ

INSTRUKCJA OBSŁUGI

BRUKSANVISNING

KÄYTTÖOHJEET

NÁVOD K OBSLUZE

NÁVOD NA OBSLUHU

HASZNÁLATI ÚTMUTATÓ

NAVODILA ZA UPORABO

INSTRUCȚIUNI DE UTILIZARE

KASUTUSJUHEND

LIETOŠANAS INSTRUKCIJAS

NAUDOJIMO INSTRUKCIJA

UPUTE ZA UPORABU

UPUTSTVA ZA RUKOVANJE

**English**

**Deutsch**

**Français**

**Nederlands**

**Español**

**Italiano**

**Ελληνικά**

**Português**

**Dansk**

**Svenska**

**Български**

**Polski**

**Norsk**

**Suomi**

**Čeština**

**Slovenčina**

**Magyar**

**Slovenščina**

**Română**

**Eesti**

**Latviski**

**Lietuviškai**

**Hrvatski**

**Srpski**



# Manual Download



<http://www.mitsubishielectric.com/ldg/ibim/>

- EN** This manual is brief version. Go to the above website and choose language to download full version OPERATING INSTRUCTIONS and INSTALLATION MANUAL.
- DE** Diese Anleitung ist eine Kurzversion. Besuchen Sie die oben stehende Website und wählen Sie die Sprache aus, um die vollständige Version von BEDIENUNGSANLEITUNG und INSTALLATIONSANLEITUNG herunterzuladen.
- FR** Ce manuel est une version abrégée. Rendez-vous sur le site Web ci-dessus et choisissez la langue pour télécharger la version complète de la NOTICE D'UTILISATION et du MANUEL D'INSTALLATION.
- NL** Deze handleiding is een beknopte versie. Ga naar de bovenstaande website en kies een taal om de volledige BEDIENINGSINSTRUCTIES en INSTALLATIEHANDLEIDING te downloaden.
- ES** Este manual es una versión abreviada. Visite el anterior sitio web y elija el idioma para descargar la versión completa del MANUAL DE INSTRUCCIONES y del MANUAL DE INSTALACIÓN.
- IT** Questo manuale è una versione sintetica. Visitare il sito Web indicato sopra e selezionare la lingua per scaricare la versione integrale del LIBRETTO D'ISTRUZIONI e del MANUALE PER L'INSTALLAZIONE.
- EL** Αυτό το εγχειρίδιο χρήσης είναι συνοπτικό. Μεταβείτε στον παραπάνω ιστότοπο και επιλέξτε γλώσσα, για να κατεβάσετε την πλήρη έκδοση των ΟΔΗΓΙΩΝ ΛΕΙΤΟΥΡΓΙΑΣ και του ΕΓΧΕΙΡΙΔΙΟΥ ΕΓΚΑΤΑΣΤΑΣΗΣ.
- PT** Este manual é uma versão abreviada. Acesse ao site Web acima indicado e selecione o idioma pretendido para descarregar a versão completa das INSTRUÇÕES DE OPERAÇÃO e do MANUAL DE INSTALAÇÃO.
- DA** Denne vejledning er forkortet udgave. Besøg ovennævnte websted, og vælg sproget for at hente den fulde version af BETJENINGSVEJLEDNINGEN og INSTALLATIONSHÅNDBOGEN.
- SV** Denna handbok är en kortversion. Gå till den ovannämnda webbplatsen och välj språk för att ladda ned fullständig version av BRUKSANVISNING och INSTALLATIONSANVISNING.
- TR** Bu kılavuz kısa versiyondur. Yukarıdaki web sitesine gidin ve ÇALIŞTIRMA TALİMATLARI ile TESIS ETME KILAVUZU dosyalarının tam versiyonlarını indirmek için dil seçimini yapın.
- BG** Това ръководство е съкратена версия. Посетете горепосочения уебсайт и изберете език, за да изтеглите пълна версия на РЪКОВОДСТВОТО ЗА ЕКСПЛОАТАЦИЯ и РЪКОВОДСТВО ЗА МОНТАЖ.
- PL** Niniejsza instrukcja to wersja skrócona. Odwiedź powyższą stronę internetową i wybierz język, aby pobrać pełną wersję INSTRUKCJI OBSŁUGI i INSTRUKCJI MONTAŻU.
- NO** Denne håndboken er kortversjonen. Gå til nettstedet over og velg språk for å laste ned fullstendig versjon av BRUKSANVISNINGEN og INSTALLASJONSHÅNDBOKEN.
- FI** Tämä opas on lyhyt versio. Siirry yllä mainitulle verkkosivustolle ja valitse kieli, niin voit ladata KÄYTTÖOHJEIDEN ja ASENNUSOPPAAN koko version.
- CS** Tato příručka je zkrácená verze. Přejdete na webovou stránku nahoře a vyberte jazyk ke stáhnutí plné verze NÁVODU K OBSLUZE a INSTALAČNÍ PŘÍRUČKY.
- SK** Toto je stručná verzia návodu. Prejdite na vyššie uvedenú webovú stránku a zvolte si jazyk úplnej verzie NÁVODU NA OBSLUHU a NÁVODU NA INŠTALÁCIU, ktorý si chcete prevziať.
- HU** Ez a kézikönyv egy rövidített verzió. Látogasson el a fenti webhelyre, és a nyelv kiválasztása után töltse le a HASZNÁLATI ÚTMUTATÓ és a TELEPÍTÉSI KÉZIKÖNYV teljes verzióját.
- SL** Ta priročnik je samo kratka različica. Če želite pridobiti celotno različico NAVODIL ZA UPORABO in NAMESTITVENI PRIROČNIK, obiščite zgornje spletno mesto, izberite jezik in prenesite ustrezno datoteko.
- RO** Acest manual este o versiune simplificată. Accesați site-ul web de mai sus și alegeți limba pentru a descărca versiunea completă a INSTRUCȚIUNILOR DE UTILIZARE și a MANUALULUI DE INSTALARE.
- ET** See on juhendi lühiversioon. KASUTUS- ja PAIGALDUSJUHENDI täisversiooni allalaadimiseks minge eelnimetatud veebisaidile ja valige keel.
- LV** Šī rokasgrāmata ir saīsināta versija. Lai lejupielādētu pilnīgu LIETOŠANAS INSTRUKCIJAS un MONTĀŽAS ROKASGRĀMATAS versiju, apmeklējiet iepriekš norādīto tīmekļa vietni un izvēlieties attiecīgo valodu.
- LT** Šiame vadove pateikta trumpoji versija. Apsilankykite minėtoje interneto svetainėje, pasirinkite kalbą ir parsisiųskite pilnas NAUDOJIMO INSTRUKCIJOS ir MONTAVIMO VADOVAS versijas.
- HR** Ovaj je priručnik kratka inačica. Posjetite gore navedeno mrežno mjesto i izaberite jezik kako biste preuzeli punu inačicu UPUTA ZA UPORABU i PRIRUČNIKA ZA POSTAVLJANJE.
- SR** Ovaj priručnik je skraćena verzija. Posetite gorenaveden veb-sajt i izaberite jezik da biste preuzeli kompletnu verziju UPUTSTVA ZA RUKOVANJE i UPUTSTVA ZA UGRADNJU.

# VORSICHTSMASSNAHMEN

## Bedeutung der auf dem Innengerät und/oder Außengerät angebrachten Symbole

	<b>WARNUNG (Brandgefahr)</b>	In diesem Gerät wird ein brennbares Kältemittel verwendet. Wenn Kältemittel austritt und mit Feuer oder heißen Teilen in Berührung kommt, entsteht schädliches Gas und es besteht Brandgefahr.
		Lesen Sie vor dem Betrieb sorgfältig die <b>BEDIENUNGSANLEITUNG</b> .
		Servicetechniker müssen vor dem Betrieb die <b>BEDIENUNGSANLEITUNG</b> und die <b>INSTALLATIONSANLEITUNG</b> sorgfältig lesen.
		Weitere Informationen sind in der <b>BEDIENUNGSANLEITUNG</b> , <b>INSTALLATIONSANLEITUNG</b> usw. enthalten.

- Da in diesem Produkt drehende Teile und Komponenten verwendet werden, die elektrische Schläge verursachen können, lesen Sie vor der Verwendung unbedingt die "Vorsichtsmaßnahmen" durch.
- Da die hier aufgeführten Punkte wichtig für die Sicherheit sind, halten Sie diese Punkte unbedingt ein.
- Nachdem Sie diese Anleitung durchgelesen haben, bewahren Sie sie zum späteren Nachschlagen sorgfältig zusammen mit der Installationsanleitung auf.
- Wi-Fi® ist eine eingetragene Marke von Wi-Fi Alliance®.

### Markierungen und ihre Bedeutungen

- WARNUNG:** Falsche Handhabung kann zu ernsthafter Gefahr mit Todesfolge, Verletzungen usw. führen.
- VORSICHT:** Falsche Handhabung kann je nach Bedingungen zu ernsthafter Gefahr führen.

<b>WARNUNG</b>	
	<p><b>Schließen Sie das Kabel nicht an einer Steckdosenverlängerung an, verwenden Sie kein Verlängerungskabel, und schließen Sie auch nicht mehrere Geräte an einer Netzsteckdose an.</b></p> <ul style="list-style-type: none"> <li>• Dies kann zu Hitzeentwicklung, Bränden oder einem elektrischen Schlag führen.</li> </ul> <p><b>Achten Sie darauf, dass der Netzstecker sauber ist und stecken Sie ihn fest in die Steckdose hinein.</b></p> <ul style="list-style-type: none"> <li>• Ein verschmutzter Stecker kann zu Bränden oder einem elektrischen Schlag führen.</li> </ul> <p><b>Bündeln, ziehen, beschädigen oder verändern Sie das Netzkabel nicht, setzen Sie es keiner Hitze aus und stellen Sie keine schweren Gegenstände darauf.</b></p> <ul style="list-style-type: none"> <li>• Dies kann zu Bränden oder einem elektrischen Schlag führen.</li> </ul> <p><b>Schalten Sie während des Betriebs nicht den Trennschalter/die Sicherung ein oder aus, und ziehen Sie nicht den Netzstecker heraus oder stecken ihn hinein.</b></p> <ul style="list-style-type: none"> <li>• Dies kann Funken erzeugen, die einen Brand verursachen können.</li> <li>• Nachdem das Innengerät mit der Fernbedienung ausgeschaltet wurde, schalten Sie den Trennschalter aus oder ziehen Sie das Netzkabel heraus.</li> </ul> <p><b>Setzen Sie Ihren Körper nicht für zu lange Zeit direkt der Kühlluft aus.</b></p> <ul style="list-style-type: none"> <li>• Dies könnte Ihre Gesundheit beeinträchtigen.</li> </ul> <p><b>Das Gerät sollte nicht vom Anwender installiert, anders aufgestellt, auseinandergelöst, verändert oder repariert werden.</b></p> <ul style="list-style-type: none"> <li>• Eine unsachgemäße Handhabung der Klimaanlage kann zu Bränden, Stromschlägen, Verletzungen oder Wasseraustritt etc. führen. Wenden Sie sich an Ihren Händler.</li> <li>• Wenn das Netzkabel beschädigt wurde, muss es vom Hersteller oder seinem Kundendienst ausgetauscht werden, um Gefahren zu vermeiden.</li> </ul> <p><b>Achten Sie beim Installieren, Umsetzen oder Warten der Anlage darauf, dass keine andere Substanz als das vorgeschriebene Kältemittel (R32) in den Kältemittelkreislauf gelangt.</b></p> <ul style="list-style-type: none"> <li>• Das Vorhandensein irgendeiner anderen Substanz wie z. B. Luft kann einen abnormalen Druckanstieg verursachen und zu einer Explosion oder zu Verletzungen führen.</li> <li>• Die Verwendung eines anderen als des vorgeschriebenen Kältemittels für das System kann mechanische Schäden, Fehlfunktionen des Systems oder einen Ausfall der Anlage verursachen. Im schlimmsten Fall kann dies zu einer schwerwiegenden Beeinträchtigung der Produktsicherheit führen.</li> </ul> <p><b>Dieses Gerät darf von Personen (einschließlich Kindern) mit eingeschränkten physischen, sensorischen oder mentalen Fähigkeiten, bzw. ohne ausreichende Erfahrung und Wissen, erst nach Einweisung und Anleitung zum Gebrauch des Geräts durch eine für ihre Sicherheit verantwortliche Person verwendet werden.</b></p> <p><b>Kinder müssen beaufsichtigt werden, um sicherzustellen, dass sie nicht mit dem Gerät spielen.</b></p>

### Bedeutung der in dieser Anleitung verwendeten Symbole



- : Tun Sie dieses auf keinen Fall.
- : Befolgen Sie unbedingt diese Anweisung.
- : Stecken Sie nicht die Finger oder Stäbe usw. hinein.
- : Steigen Sie nicht auf das Innen-/Außengerät und legen Sie auch nichts darauf ab.
- : Stromschlaggefahr. Seien Sie vorsichtig.
- : Achten Sie unbedingt darauf, den Netzstecker von der Netzsteckdose abzuziehen.
- : Schalten Sie unbedingt die Stromversorgung aus.
- : Brandgefahr.
- : Niemals mit nassen Händen berühren.
- : Niemals Wasser auf das Gerät spritzen.



	<p><b>Stecken Sie niemals Ihre Finger, Stäbchen oder andere Gegenstände usw. in den Lufteinlass/Luftauslass.</b></p> <ul style="list-style-type: none"> <li>• Dies kann zu Verletzungen führen, da der Ventilator im Innern sich mit hohen Geschwindigkeiten dreht.</li> </ul>
	<p><b>Bei ungewöhnlichen Erscheinungen während des Betriebs (z. B. Brandgeruch), stoppen Sie die Klimaanlage sofort und schalten Sie den Trennschalter aus (oder ziehen Sie das Netzkabel heraus).</b></p> <ul style="list-style-type: none"> <li>• Ein fortgesetzter Betrieb unter unnormalen Bedingungen kann Brände oder einen elektrischen Schlag auslösen. Wenden Sie sich in diesem Fall bitte an Ihren Fachhändler.</li> </ul>
	<p><b>Wenn das Klimagerät weder kühlt noch heizt, kann ein Kältemittelleck der Grund dafür sein. Wenn ein Kältemittelleck gefunden wurde, beenden Sie den Betrieb und lüften Sie den Raum gut und wenden Sie sich sofort an Ihren Fachhändler. Wenn eine Reparatur eine Neubefüllung der Anlage mit Kältemittel erfordert, wenden Sie sich an den Servicetechniker für nähere Informationen.</b></p> <ul style="list-style-type: none"> <li>• Das Kältemittel, das in die Klimaanlage gefüllt wurde, ist nicht schädlich. Normalerweise tritt es nicht aus. Wenn jedoch Kältemittel austritt und in Kontakt mit Feuer oder heißen Teilen wie einem Heizlüfter, einer Petroleumheizung oder einem Kochherd gerät, entsteht ein schädliches Gas und es besteht Brandgefahr.</li> </ul>
	<p><b>Der Benutzer darf niemals versuchen, die Innenseite des Innengeräts zu waschen. Muss die Innenseite des Gerätes gereinigt werden, wenden Sie sich an Ihren Händler.</b></p> <ul style="list-style-type: none"> <li>• Nicht geeignete Reinigungsmittel können die Kunststoffteile im Geräteinnern beschädigen und zu Wasseraustritt führen. Wenn Reinigungsmittel mit elektrischen Bauteilen oder dem Motor in Kontakt kommt, treten Fehlfunktionen, Rauch oder Brände auf.</li> <li>• Das Gerät muss in einem Raum ohne kontinuierlich betriebene Zündquellen (zum Beispiel: offenes Feuer, ein in Betrieb befindliches Gasgerät oder eine in Betrieb befindliche Elektroheizung) aufbewahrt werden.</li> <li>• Bedenken Sie, dass Kältemittel geruchslos sein können.</li> <li>• Verwenden Sie keine anderen als vom Hersteller empfohlenen Mittel, um das Abtauen zu beschleunigen oder das Gerät zu reinigen.</li> <li>• Nicht durchstechen oder verbrennen.</li> </ul>
	<p><b>Das Innengerät muss in Räumen mit mindestens der angegebenen Bodenfläche installiert werden. Bitte wenden Sie sich an Ihren Fachhändler.</b></p>
	<p><b>Dieses Gerät ist für die Verwendung durch Fachleute oder geschultes Personal in Geschäften, in der Leichtindustrie und auf Bauernhöfen oder für die kommerzielle Verwendung durch Laien geeignet.</b></p>

DE

# VORSICHTSMASSNAHMEN

DE

 <b>VORSICHT</b>	
	<p><b>Berühren Sie nicht den Lufteinlass oder die Aluminiumflügel des Innen-/Außengerätes.</b></p> <ul style="list-style-type: none"> <li>• Dies kann Verletzungen verursachen.</li> </ul>
	<p><b>Verwenden Sie keine Insektizide, entflammable Sprays, Lufterfrischer oder antibakterielle Mittel für das Gerät.</b></p> <ul style="list-style-type: none"> <li>• Anderenfalls kann es zu Bränden oder Verformung des Gerätes kommen.</li> </ul>
	<p><b>Setzen Sie Haustiere oder Zimmerpflanzen nicht dem direkten Luftstrom aus.</b></p> <ul style="list-style-type: none"> <li>• Dadurch können die Haustiere oder Pflanzen Schaden nehmen.</li> </ul>
	<p>Stellen Sie keine anderen elektrischen Geräte oder Möbel unterhalb des Innen-/Außengerätes auf.</p> <ul style="list-style-type: none"> <li>• Vom Gerät kann Wasser heruntertropfen und Fehlfunktion oder Schäden verursachen.</li> </ul>
	<p>Lassen Sie das Gerät niemals auf einem beschädigten Installationsständer montiert.</p> <ul style="list-style-type: none"> <li>• Das Gerät könnte herunterfallen und Verletzungen verursachen.</li> </ul>
	<p>Steigen Sie nicht auf einen instabilen Tritt usw., um das Gerät zu reinigen.</p> <ul style="list-style-type: none"> <li>• Sie könnten sich verletzen, wenn Sie herunterfallen.</li> </ul>
	<p>Ziehen Sie nicht am Netzkabel.</p> <ul style="list-style-type: none"> <li>• Dadurch können einzelne Litzen der Adern reißen, wodurch Überhitzungen oder Brände entstehen können.</li> </ul>
	<p>Laden Sie die Batterien nicht auf oder nehmen sie auseinander, und werfen Sie sie nicht ins Feuer.</p> <ul style="list-style-type: none"> <li>• Dadurch können die Batterien auslaufen, in Brand geraten oder explodieren.</li> </ul>
	<p>Betreiben Sie das Gerät nicht länger als 4 Stunden bei hoher Luftfeuchtigkeit (80% RL oder höher) und/oder bei geöffnetem Fenster oder geöffneter Tür.</p> <ul style="list-style-type: none"> <li>• Dies kann zu Kondenswasser im Klimagerät führen, das auf die Möbel tropfen und diese beschädigen kann.</li> <li>• Kondenswasser im Klimagerät kann das Wachstum von Pilzen, wie zum Beispiel Schimmelpilzen, begünstigen.</li> </ul>
	<p>Verwenden Sie das Gerät nicht für besondere Einsatzzwecke, z. B. Aufbewahrung von Lebensmitteln, Aufzucht von Tieren oder Pflanzen, oder zur Konservierung von Präzisionsinstrumenten oder Kunstgegenständen.</p> <ul style="list-style-type: none"> <li>• Die kann zu einer Verschlechterung der Qualität oder gesundheitlichen Schäden an Tieren und Pflanzen führen.</li> </ul>
	<p>Setzen Sie Verbrennungsmaschinen nicht dem direkten Luftstrom aus.</p> <ul style="list-style-type: none"> <li>• Dies kann zu unvollständiger Verbrennung führen.</li> </ul>
	<p>Nehmen Sie unter keinen Umständen Batterien in den Mund, um versehentliches Verschlucken zu vermeiden.</p> <ul style="list-style-type: none"> <li>• Das Verschlucken von Batterien kann zu Erstickung und/oder Vergiftung führen.</li> </ul>

	<p>Bevor Sie das Gerät reinigen, schalten Sie es AUS, und ziehen Sie das Netzkabel heraus (oder schalten Sie den Trennschalter aus).</p> <ul style="list-style-type: none"> <li>• Dies kann zu Verletzungen führen, da der Ventilator im Innern sich mit hohen Geschwindigkeiten dreht.</li> </ul>
	<p>Wenn das Gerät für längere Zeit nicht benutzt wird, ziehen Sie das Netzkabel heraus (oder schalten Sie den Trennschalter aus).</p> <ul style="list-style-type: none"> <li>• Im Gerät kann sich Staub ansammeln, der eine Überhitzung oder einen Brand verursachen kann.</li> </ul>
	<p>Ersetzen Sie alle Batterien der Fernbedienung durch neue des gleichen Typs.</p> <ul style="list-style-type: none"> <li>• Wenn Sie alte Batterien zusammen mit neuen Batterien verwenden, kann es zu Überhitzung, Auslaufen oder Explosionen führen.</li> </ul>
	<p><b>Wenn Batterieflüssigkeit mit Ihrer Haut oder Kleidung in Kontakt kommt, spülen Sie diese sofort mit sauberem Wasser.</b></p> <ul style="list-style-type: none"> <li>• Wenn Batterieflüssigkeit mit Ihren Augen in Kontakt kommt, spülen Sie diese sofort mit sauberem Wasser aus und suchen Sie unverzüglich einen Arzt auf.</li> </ul>
	<p>Achten Sie auf gute Belüftung der Umgebung, wenn das Gerät in einem gemeinsamen Raum mit Verbrennungsgeräten betrieben wird.</p> <ul style="list-style-type: none"> <li>• Unzureichende Belüftung kann zu Sauerstoffmangel führen.</li> </ul>
	<p>Nehmen Sie die Klimaanlage nicht in Betrieb, nachdem Sie Schutzmittel auf den Boden aufgetragen haben.</p> <ul style="list-style-type: none"> <li>• Bestandteile des Schutzmittels können sich im Inneren des Innengeräts festsetzen, was zu Wasseraustritt oder Tauspritzern führen kann.</li> </ul>
	<p>Schalten Sie den Trennschalter bzw. die Sicherung aus, sobald Sie Donner hören und die Gefahr eines Blitzschlags besteht.</p> <ul style="list-style-type: none"> <li>• Das Gerät kann durch einen Blitzschlag beschädigt werden.</li> </ul>
	<p>Führen Sie zusätzlich zur normalen Reinigung eine Inspektion und Wartung durch, nachdem die Klimaanlage für mehrere Jahreszeiten verwendet wurde.</p> <ul style="list-style-type: none"> <li>• Verschmutzungen und Staub im Gerät können einen unangenehmen Geruch verursachen, Pilzbefall begünstigen oder die Kondensleitung verstopfen, so dass Wasser aus dem Innengerät tropft. Wenden Sie sich bezüglich Wartung und Inspektion, die besonderes Wissen und Fähigkeiten erfordern, an Ihren Händler.</li> </ul>
	<p>Bedienen Sie niemals Schalter mit nassen Händen.</p> <ul style="list-style-type: none"> <li>• Dadurch können Sie einen elektrischen Schlag erleiden.</li> </ul>
	<p>Reinigen Sie die Klimageräte nicht mit Wasser, und stellen Sie keine Behälter mit Flüssigkeiten darauf, z. B. eine Blumenvase.</p> <ul style="list-style-type: none"> <li>• Dies kann zu Bränden oder einem elektrischen Schlag führen.</li> </ul>
	<p>Steigen Sie nicht auf das Außengerät, und stellen Sie auch keine schweren Gegenstände darauf ab.</p> <ul style="list-style-type: none"> <li>• Dies kann zu Verletzungen führen, wenn Sie oder der Gegenstand herunterfallen.</li> </ul>





## WICHTIG

<p>Verschmutzte Filter führen zu Kondensation im Klimagerät, wodurch das Wachstum von Pilzen, wie zum Beispiel Schimmelpilzen, begünstigt wird.</p> <p><b>Es wird daher empfohlen, die Luftfilter alle 2 Wochen zu reinigen.</b></p>
<p>Achten Sie vor der Inbetriebnahme darauf, dass sich die horizontalen Flügel in geschlossener Position befinden. Befinden sich die horizontalen Flügel bei der Inbetriebnahme in geöffneter Position, kehren sie u. U. nicht in die richtige Position zurück.</p>



# VORSICHTSMASSNAHMEN

## Für die Installation

 <b>WARNUNG</b>	
	<p>Für die Installation der Klimaanlage wenden Sie sich bitte an Ihren Fachhändler.</p> <ul style="list-style-type: none"> <li>Da die Installation besonderes Wissen und Fähigkeiten erfordert, sollte sie nicht vom Anwender durchgeführt werden. Eine fehlerhaft installierte Anlage kann zu Leckagen, Bränden oder elektrischem Schlag führen.</li> </ul>
	<p>Verwenden Sie für die Stromversorgung der Klimaanlage einen separaten Sicherungskreis.</p> <ul style="list-style-type: none"> <li>Die Zusammenschaltung mit anderen Verbrauchern kann zu Überhitzung oder Brandgefahr führen.</li> </ul>
	<p>Installieren Sie die Klimaanlage niemals an einem Ort, an dem brennbare Gase austreten können.</p> <ul style="list-style-type: none"> <li>Falls Gas austritt und sich in der Nähe des Außengerätes ansammelt, kann es zu einer Explosion kommen.</li> </ul>
	<p>Erden Sie das Gerät ordnungsgemäß.</p> <ul style="list-style-type: none"> <li>Schließen Sie niemals die Erdungsleitung an ein Gasrohr, Wasserrohr, an einen Blitzableiter oder an den Erdungsleiter einer Kommunikationsanlage (Telefon usw.) an. Durch nicht fachgerechte Erdung kann es zu einem elektrischen Schlag kommen.</li> </ul>
 <b>VORSICHT</b>	
	<p>Installieren Sie je nach Aufstellungsort der Klimaanlage (zum Beispiel in besonders feuchten Gegenden) einen Isolationswächter.</p> <ul style="list-style-type: none"> <li>Falls kein Isolationswächter installiert wird, kann es zu einem elektrischen Schlag kommen.</li> </ul>
	<p>Achten Sie darauf, dass das Wasser korrekt abgeführt wird.</p> <ul style="list-style-type: none"> <li>Wenn die Kondensatleitung nicht richtig funktioniert, kann Wasser aus dem Innen-/Außengerät tropfen und die Möbel benässen und beschädigen.</li> </ul>
<p>Bei ungewöhnlichem Betrieb Stoppen Sie den Betrieb der Klimaanlage sofort und wenden Sie sich an Ihren Fachhändler.</p>	

## Für die Wi-Fi-Schnittstelle

 <b>WARNUNG</b>	
(Eine falsche Handhabung kann ernste Folgen haben, einschließlich schweren Verletzungen oder Tod.)	
	<p>Dieses Gerät kann von Kindern ab 8 Jahren sowie Personen mit eingeschränkten körperlichen, sensorischen oder mentalen Fähigkeiten bzw. ohne ausreichende Erfahrung und Wissen erst nach Einweisung oder Anleitung zum sicheren Gebrauch des Geräts und Kenntnis der möglichen Gefahren bei der Anwendung verwendet werden.</p> <p>Kinder sollten nicht mit dem Gerät spielen. Die Reinigung und Wartung sollte von Kindern nicht ohne Überwachung durchgeführt werden.</p> <p>Die Wi-Fi-Schnittstelle nicht in der Nähe von Medizingeräten oder Personen, die ein Medizingerät tragen, wie zum Beispiel einen Herzschrittmacher oder einen implantierbaren Herzdefibrillator, verwenden.</p> <ul style="list-style-type: none"> <li>Andernfalls können Fehlfunktionen des Medizinsystems oder -geräts zu einem Unfall führen.</li> </ul>
	<p>Installieren Sie die Wi-Fi-Schnittstelle nicht in der Nähe von automatischen Steuergeräten wie automatischen Türen oder Brandmeldern.</p> <ul style="list-style-type: none"> <li>Andernfalls können Fehlfunktionen Unfälle verursachen.</li> </ul>
	<p>Berühren Sie die Wi-Fi-Schnittstelle nicht mit nassen Händen.</p> <ul style="list-style-type: none"> <li>Andernfalls kann das Gerät beschädigt werden oder es besteht Gefahr von elektrischen Schlägen oder Bränden.</li> </ul>
	<p>Spritzen Sie kein Wasser auf die Wi-Fi-Schnittstelle und verwenden Sie sie nicht in einem Badezimmer.</p> <ul style="list-style-type: none"> <li>Andernfalls kann das Gerät beschädigt werden oder es besteht Gefahr von elektrischen Schlägen oder Bränden.</li> </ul>
	<p>Wenn die Wi-Fi-Schnittstelle herunter gefallen oder der Halter oder das Kabel beschädigt ist, ziehen Sie den Netzstecker ab oder schalten Sie den Trennschalter aus.</p> <ul style="list-style-type: none"> <li>Dies kann zu Bränden oder einem elektrischen Schlag führen. Wenden Sie sich in diesem Fall bitte an Ihren Fachhändler.</li> </ul>
 <b>VORSICHT</b>	
(Eine falsche Handhabung kann Folgen haben, einschließlich Verletzungen oder Beschädigungen des Gebäudes.)	
	<p>Stellen Sie sich nicht auf einen instabilen Tritthocker, um die Wi-Fi-Schnittstelle einzurichten oder zu reinigen.</p> <ul style="list-style-type: none"> <li>Sie könnten sich verletzen, wenn Sie herunterfallen.</li> </ul>
	<p>Verwenden Sie die Wi-Fi-Schnittstelle nicht in der Nähe anderer drahtloser Geräte, Mikrowellen, schnurloser Telefone oder Faxgeräte.</p> <ul style="list-style-type: none"> <li>Andernfalls kann es zu Fehlfunktionen kommen.</li> </ul>

DE

# ENTSORGUNG



Fig. 1

Zur Entsorgung dieses Produkts wenden Sie sich bitte an Ihren Fachhändler.

### Hinweis:

Dieses Kennzeichnungssymbol gilt nur für EU-Länder. Dieses Symbol entspricht der Richtlinie 2012/19/EU Artikel 14 Informationen für Nutzer und Anhang IX und/oder der Richtlinie 2006/66/EG Artikel 20 Informationen für Endnutzer und Anhang II.

Ihr MITSUBISHI ELECTRIC-Produkt wurde unter Einsatz von qualitativ hochwertigen Materialien und Komponenten konstruiert und gefertigt, die für Recycling und/oder Wiederverwendung geeignet sind. Dieses Symbol bedeutet, dass elektrische und elektronische Geräte sowie Batterien und Akkus am Ende ihrer Nutzungsdauer von Hausmüll getrennt zu entsorgen sind. Wenn ein chemisches Symbol unterhalb des Symbols (Fig. 1), bedeutet dies, dass die Batterie bzw. der Akku ein Schwermetall in einer bestimmten Konzentration enthält. Dies wird wie folgt angegeben:  
Hg: Quecksilber (0,0005 %), Cd: Cadmium (0,002 %), Pb: Blei (0,004 %)  
In der Europäischen Union gibt es unterschiedliche Sammelsysteme für gebrauchte Elektrik- und Elektronikgeräte einerseits sowie Batterien und Akkus andererseits. Bitte entsorgen Sie dieses Gerät, Batterien und Akkus vorschriftsmäßig bei Ihrer kommunalen Sammelstelle oder im örtlichen Recycling-Zentrum. Bitte helfen Sie uns, die Umwelt zu erhalten, in der wir leben!

# BEZEICHNUNGEN DER TEILE

## Innengerät

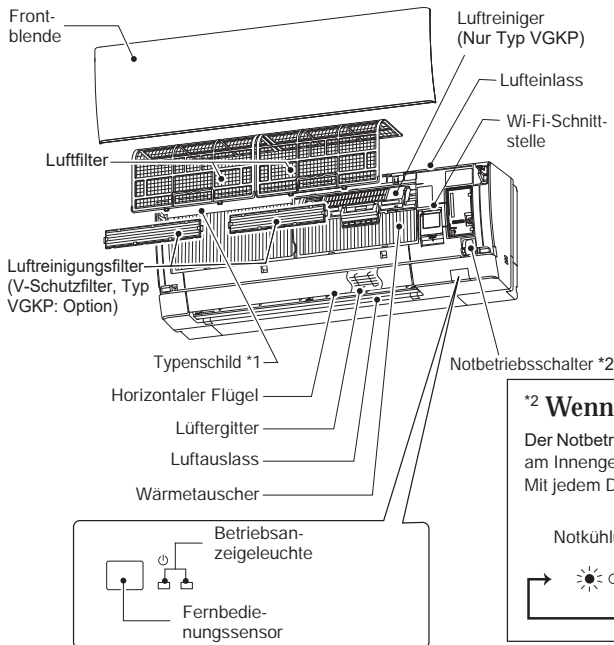

## Außengerät

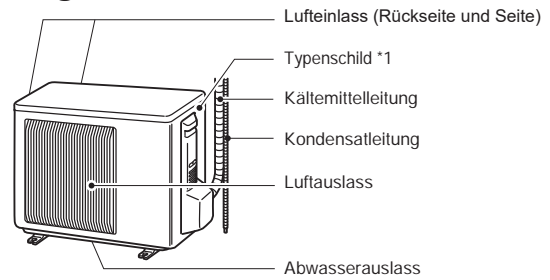

Das Aussehen von Außengeräten kann sich von der Abbildung unterscheiden.

\*1 Herstellungsjahr und -monat sind auf dem Typenschild angegeben.

### \*2 Wenn die Fernbedienung nicht verwendet werden kann...

Der Notbetrieb (Emergency Operation) kann durch Drücken des Notbetriebsschalters (E.O. SW) am Innengerät eingeschaltet werden.

Mit jedem Druck der Taste E.O. SW ändert sich die Betriebsart in dieser Reihenfolge:

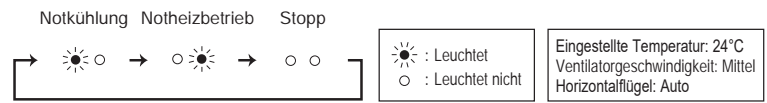

# VORBEREITUNG VOR DEM BETRIEB

Vor dem Betrieb: Stecken Sie den Netzstecker in die Netzsteckdose und/oder schalten Sie den Trennschalter bzw. die Sicherung ein.

## Einsetzen der Batterien in die Fernbedienung

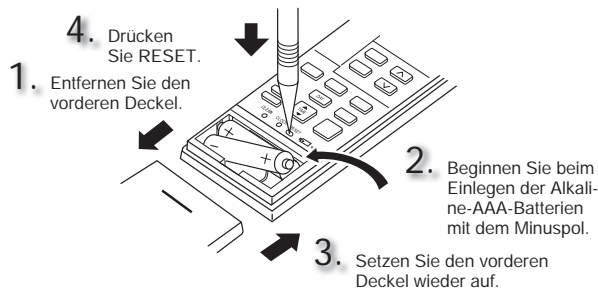

## Einstellen der aktuellen Uhrzeit

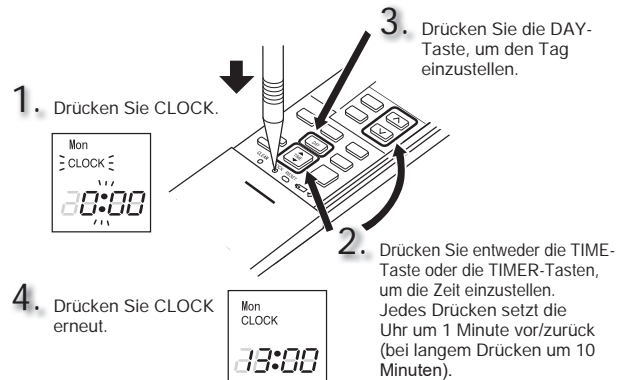

# VORBEREITUNG VOR DEM BETRIEB

## Fernbedienung

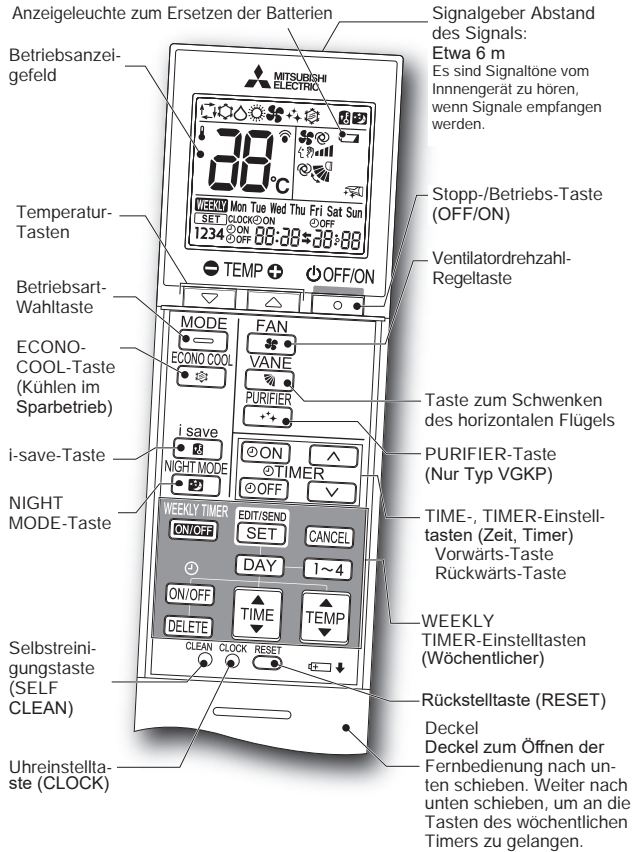

### TIME-, TIMER-Einstell-taste (Zeit, Timer) — Die Zeit erhöhen/verringern

- (ON timer) : Das Gerät schaltet sich zur eingestellten Zeit EIN.
- (OFF timer) : Das Gerät schaltet sich zur eingestellten Zeit AUS.

Drücken Sie (vorwärts) und (rückwärts), um die Timer-Zeit einzustellen.

### WEEKLY TIMER-Einstell-tasten (Wöchentlicher) —

Drücken Sie , um in den Einstellmodus für den wöchentlichen Timer zu wechseln.

Drücken Sie und , um Einstelltag und -nummer zu wählen.

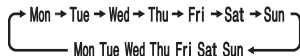

Drücken Sie , und , um ON/OFF, Zeit und Temperatur einzustellen.

Drücken Sie , um die Einstellung des wöchentlichen Timers abzuschließen und zu übertragen.

Drücken Sie , um den wöchentlichen Timer auf EIN zu schalten. ( **WEEKLY** leuchtet.)

Drücken Sie erneut , um den wöchentlichen Timer auf AUS zu schalten. ( **WEEKLY** erlischt.)

**Stopp-/Betriebs-Taste (OFF/ON)**

**Betriebsart-Wahl-taste**

(AUTO) (COOL) (DRY) (HEAT) (FAN)

**Temperatur-Tasten**

Mit jedem Druck steigt oder sinkt die Temperatur um 1°C.

**Ventilator-drehzahl-Regeltaste**

(AUTO) (Lautlos) (Niedrig) (Mittel) (Hoch) (Sehr Hoch)

**Steuertaste für vertikalen Luftstrom**

(AUTO) (1) (2) (3) (4) (5) (SWING)

### Luftstromrichtung nach links und rechts

Bewegen Sie den Vertikalfügel von Hand, bevor Sie den Betrieb starten.

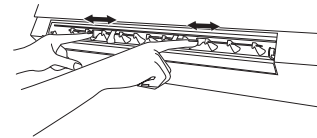

**i-save-Taste**

Eine vereinfachte Rückstellfunktion ermöglicht es, die bevorzugte (voreingestellte) Einstellung mit einfachem Drücken der -Taste wieder aufzurufen. Durch erneutes Drücken der Taste können Sie sofort zur vorherigen Einstellung wechseln.

**ECONO-COOL-Taste (Kühlen im Sparbetrieb)**

Die eingestellte Temperatur und die Luftstromrichtung werden automatisch durch den Mikroprozessor geändert.

**NIGHT MODE-Taste**

Der NIGHT MODE-Betrieb (Nachtmodus) ändert die Helligkeit der Betriebsanzeige, deaktiviert den Signalton und begrenzt den Geräuschpegel des Außengeräts.

**Taste für den Luftreinigungsbetrieb**

Im Luftreinigungsbetrieb reduziert die im Innengerät enthaltene Einheit in der Luft befindliche Pilze, Viren, Schimmel sowie Allergene.

DE

# REINIGEN

## Anweisungen:

- Schalten Sie die Stromversorgung (Trennschalter, Sicherung usw.) aus, bevor Sie das Gerät reinigen.
- Achten Sie darauf, keine Metallteile mit Ihren Händen zu berühren.
- Verwenden Sie kein Benzin oder andere Lösemittel, Scheuermittel oder Insektizide.
- Wenn auffällige Verunreinigungen vorliegen, waschen Sie sie mit neutralem, mit lauwarmem Wasser auf die vorgegebene Konzentration verdünnten Küchenreinigungsmittel ab und wischen Sie das Reinigungsmittel dann mit einem feuchten Handtuch ab.
- Verwenden Sie keine Scheuerbürste, keinen harten Schwamm oder Ähnliches.
- Den horizontalen Flügel nicht einweichen oder spülen.
- Verwenden Sie kein Wasser mit einer Temperatur von mehr als 50°C.
- Setzen Sie nie Teile direktem Sonnenlicht, Hitze oder offenem Feuer aus, um sie trocknen.
- Wenden Sie keine übermäßige Kraft auf den Ventilator an, da dies Risse oder Brüche verursachen kann.

DE

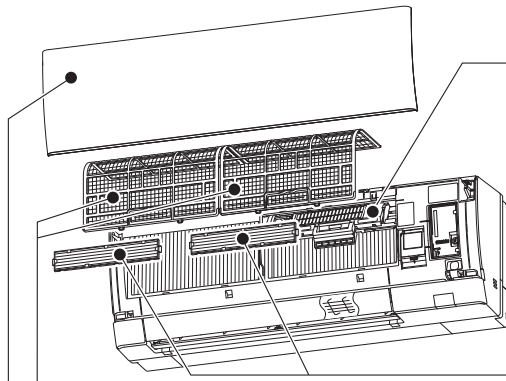

### Luftfilter (Luftreinigungsfilter)

- **Alle 2 Wochen reinigen**
- Entfernen Sie Ablagerungen mit einem Staubsauger, oder waschen Sie sie mit Wasser aus.
- Lassen Sie ihn nach dem Waschen mit Wasser gründlich im Schatten trocknen.

### Frontblende

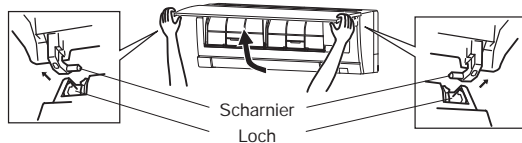

1. Heben Sie die Frontblende an, bis ein "Klick" zu hören ist.
2. Halten Sie die Blende an den Scharnieren und ziehen Sie, um sie wie in obiger Abbildung gezeigt zu entfernen.
  - Wischen Sie sie mit einem weichen, trockenen Tuch ab oder waschen Sie sie mit Wasser ab.
  - Lassen Sie die Blende nicht für länger als zwei Stunden im Wasser.
  - Lassen Sie ihn gründlich im Schatten trocknen.
3. Installieren Sie die Frontblende in umgekehrter Reihenfolge des Ausbaus. Schließen Sie die Frontblende richtig, und drücken Sie auf die durch Pfeile angezeigten Positionen.

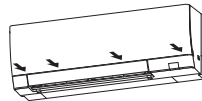

### Luftreiniger (Nur Typ VGKP)

- Alle 3 Monate:
- Entfernen Sie Staub mit einem Staubsauger.
- Wenn der Schmutz nicht durch Staubsaugen zu beseitigen ist:
- Tauchen Sie den Filter zusammen mit dem Rahmen in lauwarmes Wasser und waschen Sie ihn.
  - Lassen Sie ihn nach dem Waschen gründlich im Schatten trocknen.

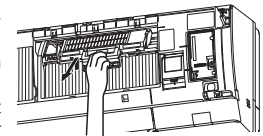

### Luftreinigungsfilter (V-Schutzfilter, Typ VGKP: Option)

- Alle 3 Monate:
- Entfernen Sie Verschmutzungen mit einem Staubsauger.
- Wenn sich Verschmutzungen nicht mit dem Staubsauger entfernen lassen:
- Tauchen Sie den Filter mit dem Rahmen vor dem Waschen in lauwarmes Wasser.
  - Lassen Sie ihn nach dem Waschen gründlich im Schatten trocknen. Befestigen Sie alle Laschen des Filters.
- Jedes Jahr:
- Ersetzen Sie ihn für beste Leistungen durch einen neuen Luftreinigungsfilter.
  - Teilenummer **MAC-2470FT-E**



Ziehen zum Lösen vom Luftfilter

### ! Wichtig

- Reinigen Sie die Filter regelmäßig für beste Leistungen und Senkung des Stromverbrauchs.
- Verschmutzte Filter führen zu Kondensation im Klimagerät, wodurch das Wachstum von Pilzen, wie zum Beispiel Schimmelpilzen, begünstigt wird. Es wird **daher empfohlen, die Luftfilter alle 2 Wochen zu reinigen**.

Diese Angaben basieren auf VERORDNUNG (EU) Nr. 528/2012

MODELLBEZEICHNUNG	Behandelter Artikel (Teilebezeichnung)	Aktive Substanzen (CAS-Nr.)	Eigenschaft	Benutzungshinweis (Informationen zum sicheren Umgang)
MSZ-AY15/20VGK(P)	FILTER	Dimethyloctadecyl[3-(trimethoxysilyl)propyl] ammoniumchlorid (27668-52-6) Silber-Natrium-Wasserstoff-Zirkon-Phosphat (265647-11-8) 2-Oktyl-2H-isothiazol-3-on (OIT) (26530-20-1)	Antiviral Antibakteriell Anti-Schimmelmittel	<ul style="list-style-type: none"> <li>• Verwenden Sie dieses Produkt gemäß den Angaben in der Anleitung und nur für den vorgesehenen Zweck.</li> <li>• Nicht in den Mund stecken. Von Kindern fernhalten.</li> </ul>
MAC-2470FT-E	FILTER	Dimethyloctadecyl[3-(trimethoxysilyl)propyl] ammoniumchlorid (27668-52-6)	Antiviral Antibakteriell Anti-Schimmelmittel	<ul style="list-style-type: none"> <li>• Verwenden Sie dieses Produkt gemäß den Angaben in der Anleitung und nur für den vorgesehenen Zweck.</li> <li>• Nicht in den Mund stecken. Von Kindern fernhalten.</li> </ul>



# KONFIGURIEREN DER Wi-Fi-SCHNITTSTELLE (Nur Typ VGKP)

Diese Wi-Fi-Schnittstelle wird an ein Innengerät angeschlossen und dient zur Kommunikation von Statusinformationen und Steuerung der Befehle von MELCloud.

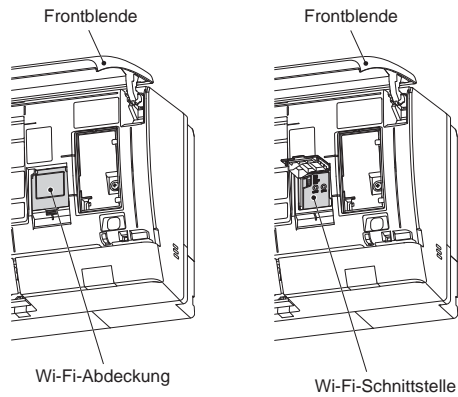

## Hinweis:

- Richten Sie eine Verbindung zwischen der Wi-Fi-Schnittstelle und dem Router ein. Lesen Sie das KONFIGURATIONSHANDBUCH und die SETUP QUICK REFERENCE GUIDE (KURZANLEITUNG FÜR DIE KONFIGURATION), die mit dem Gerät geliefert werden.
- Das KONFIGURATIONSHANDBUCH finden Sie auf folgender Website.  
<https://www.melcloud.com/Support>
- Das MELCloud User Manual (MELCloud Benutzerhandbuch) finden Sie auf folgender Website.  
<https://www.melcloud.com/Support>

# TECHNISCHE DATEN

Modell	Innengerät		MSZ-AY15VGK(P)		MSZ-AY20VGK(P)	
	Außengerät		MUZ-AY15VG		MUZ-AY20VG	
Funktion			Kühlen	Heizen	Kühlen	Heizen
Netzanschluss			~ /N, 230 V, 50 Hz			
Leistung		kW	1,5	2,0	2,0	2,5
Eingang		kW	0,37	0,5	0,46	0,6
Gewicht	Innengerät	kg	VGKP: 9,1, VGK: 8,9			
	Außengerät	kg	23		27,5	
Kältemittelfüllung (R32)		kg	0,49		0,55	
IP-Code	Innengerät		IP 20			
	Außengerät		IP 24			
Zulässiger Betriebsüberdruck	LP ps	MPa	2,77			
	HP ps	MPa	4,17			
Geräuschpegel (SPL)	Innengerät (Sehr Hoch/Hoch/Mittel/Niedrig/Lautlos)	dB(A)	40/35/30/26/19	40/35/30/26/19	42/35/30/26/19	42/35/30/26/19
	Außengerät	dB(A)	45	45	47	48

DE

Technische Daten des Innengeräts für Multi-Verbindung VERORDNUNG (EU) 2016/2281

Modell	Innengerät		MSZ-AY15VGK(P)	MSZ-AY20VGK(P)
Leistung	Kühlen	Sensibel	kW 1,27	1,50
		Latent	kW 0,23	0,50
	Heizen	kW 1,70	2,30	
Eingang		kW 0,017	0,019	
Geräuschpegel (Schallleistungspegel)	Sehr Hoch/Hoch/Mittel/Niedrig/Lautlos	dB(A)	59/50/45/41/36	60/50/45/41/36

**Hinweis:**

Angabebedingungen  
 Kühlen — Innengerät: 27°C DB, 19°C WB  
 Außengerät: 35°C DB  
 Heizen — Innengerät: 20°C DB  
 Außengerät: 7°C DB, 6°C WB

### Garantierter Betriebsbereich

		Innengerät	Außengerät	
			MUZ-AY15VG	MUZ-AY20VG
Kühlen	Obergrenze	32°C DB 23°C WB	46°C DB —	46°C DB —
	Untergrenze	21°C DB 15°C WB	-10°C DB —	-10°C DB —
Heizen	Obergrenze	27°C DB —	24°C DB 18°C WB	24°C DB 18°C WB
	Untergrenze	20°C DB —	-15°C DB -16°C WB	-20°C DB -21°C WB

DB: Trockentemperatur  
 WB: Feuchttemperatur

### Wi-Fi-Schnittstelle

Modell	MAC-5771F2-E
Eingangsspannung	DC 12,7 V (von Innengerät)
Leistungsaufnahme	MAX. 2 W
Größe HxBxT (mm)	73,5x41,5x18,5
Gewicht (g)	46 (einschließlich Kabel)
Sendeleistungspegel (MAX.)	20 dBm bei IEEE 802.11b
Funkkanal	1ch ~ 13ch (2.412~2.472 MHz)
Funkprotokoll	IEEE 802.11b/g/n (20)
Verschlüsselung	AES
Authentifizierung	WPA2-PSK
Softwareversion	XX.00

Die Konformitätserklärung finden Sie auf folgender Website.  
<http://www.mitsubishielectric.com/ldg/ibim/>

# WENN SIE EIN PROBLEM VERMUTEN SOLLTEN

- In den folgenden Fällen sollten Sie den Betrieb stoppen und Ihren Fachhändler benachrichtigen.
- Wenn Wasser aus dem Innengerät austritt oder herabtropft.
  - Wenn die linke Betriebsanzeigeleuchte blinkt.
  - Wenn die Sicherung häufig herausspringt.
  - Das Signal der Fernbedienung kann in einem Raum mit bestimmten Leuchtstofflampen (Neonröhren usw.) nicht empfangen werden.
  - Der Betrieb der Klimaanlage ruft Störungen im Rundfunk- oder Fernsehempfang hervor. In diesem Fall ist möglicherweise ein Antennerverstärker für das betroffene Gerät erforderlich.
  - Wenn ungewöhnliche Geräusche zu hören sind.
  - Wenn ein Kältemittelleck festgestellt wird.

**Wi-Fi interface setting information**

Indoor unit model name	
Indoor unit serial number	
Outdoor unit model name	
Outdoor unit serial number	
Wi-Fi interface MAC address (MAC)	
Wi-Fi interface serial number (ID)	
Wi-Fi interface SSID (SSID)	
Wi-Fi interface KEY (KEY)	
System commissioning date	
Wi-Fi interface installation date	

**Installer contact details**

Name	
Telephone number	

**MEMO**

.....

.....

.....

.....

.....

.....

.....

.....

.....

.....

.....

.....

.....

.....

.....

.....

.....

.....

.....

.....

Name of Importer:

Mitsubishi Electric Europe B.V.  
Capronilaan 34, 1119 NS, Schiphol Rijk, The Netherlands

French Branch  
2, Rue De L'Union, 92565 RUEIL MAISON Cedex

German Branch  
Mitsubishi-Electric-Platz 1  
40882 Ratingen North Rhine-Westphalia Germany

Belgian Branch  
8210 Loppem, Autobaan 2, Belgium

Irish Branch  
Westgate Business Park, Ballymount Road, Upper Ballymount, Dublin 24, Ireland

Italian Branch  
Via Energy Park, 14 20871 Vimercate (MB), Italy

Norwegian Branch  
Gneisveien 2D, 1914 Ytre Enebakk, Norway

Portuguese Branch  
Avda. do Forte 10, 2794-019 Carnaxide, Lisbon, Portugal

Spanish Branch  
Av. Castilla, 2 Parque Empresarial San Fernando - Ed. Europa, 28830 San Fernando de Henares (Madrid), Spain

Scandinavian Branch  
Hammarbacken 14, P.O. Box 750, SE-19127, Sollentuna, Sweden

UK Branch  
Travellers Lane, Hatfield, Hertfordshire, AL10 8XB. England, UK

Polish Branch  
Krakowska 50, PL-32-083 Balice, Poland

MITSUBISHI ELECTRIC TURKEY ELEKTRİK ÜRÜNLERİ A.Ş  
Şerifali Mahallesi Kale Sokak No: 41 34775 Ümraniye, İstanbul, Turkey



UK DECLARATION OF CONFORMITY

**mitsubishi electric consumer products (thailand) co., ltd**  
**700/406 moo 7, tambon don hua roh, amphur muang, chonburi 20000, thailand**

hereby declares under its sole responsibility that the air conditioner(s) and heat pump(s) for use in residential, commercial, and light-industrial environments described below:

**mitsubishi electric, msz-ay15vgkp/muz-ay15vg, msz-ay15vgk/muz-ay15vg,**  
**msz-ay20vgkp/muz-ay20vg, msz-ay20vgk/muz-ay20vg**

is/are in conformity with provisions of the following UK legislation

**Radio Equipment Regulations 2017**  
**The Supply of Machinery (Safety) Regulations 2008**  
**The Restriction of the Use of Certain Hazardous Substances in Electrical and Electronic Equipment Regulations 2012**

Issued:  
THAILAND

3 July, 2023

Yukihiro KITAMURA  
Manager, Quality Assurance Department

EU DECLARATION OF CONFORMITY  
EU-KONFORMITÄTSEKTLÄRUNG  
DECLARATION DE CONFORMITÉ UE  
EU-CONFORMITEITSVERKLARING  
DECLARACIÓN DE CONFORMIDAD UE  
DICHIARAZIONE DI CONFORMITÀ UE  
ΔΗΛΩΣΗ ΣΥΜΜΟΡΦΩΣΗΣ ΕΕ  
DECLARAÇÃO DE CONFORMIDADE UE  
EU-OVERENSSTEMMELSESEKTLÆRING

EG-DEKLARATION OM ÖVERENSSTÄMMELSE  
AB UYGUNLUK BEYANI  
ЕС ДЕКЛАРАЦИЯ ЗА СЪОТВЕТСТВИЕ  
DEKLARACJA ZGODNOŚCI UE  
EU-ERKLÆRING OM SAMSVAR  
EU-VAATIMUSTENMUKAISUUSVAKUUTUS  
EU PROHLÁŠENÍ O SHODĚ  
EU VYHLÁŠENIE O ZHODE  
EU MEGFELELŐSÉGI NYILATKOZAT

IZJAVA EU O SKLADNOSTI  
DECLARAȚIE DE CONFORMITATE UE  
EL-I VASTAVUSDEKLARATSIOON  
ES ATILSTĪBAS DEKLARĀCIJA  
ES ATITIKTIES DEKLARĀCIJA  
EU IZJAVA O SUKLADNOSTI  
EU IZJAVA O USAGLAŠENOSTI

**MITSUBISHI ELECTRIC CONSUMER PRODUCTS (THAILAND) CO., LTD**  
**700/406 MOO 7, TAMBON DON HUA ROH, AMPHUR MUANG, CHONBURI 20000, THAILAND**

hereby declares under its sole responsibility that the air conditioner(s) and heat pump(s) for use in residential, commercial, and light-industrial environments described below:  
erklärt hiermit auf seine alleinige Verantwortung, dass die Klimaanlage(n) und Wärmepumpe(n) für das häusliche, kommerzielle und leichtindustrielle Umfeld wie unten beschrieben:  
déclare par la présente et sous sa propre responsabilité que le(s) climatiseur(s) et la/les pompe(s) à chaleur destinés à un usage dans des environnements résidentiels, commerciaux et d'industrie légère décrits ci-dessous :  
verklaart hierbij onder eigen verantwoordelijkheid dat de voor huishoudelijke, handels- en lichtindustriële omgevingen bestemde airconditioner(s) en warmtepomp(en) zoals onderstaand beschreven:  
por la presente declara, bajo su exclusiva responsabilidad, que el(los) acondicionador(es) de aire y la(s) bomba(s) de calor previsto(s) para su uso en entornos residenciales, comerciales y de industria ligera que se describen a continuación:  
conferma con la presente, sotto la sua esclusiva responsabilità, che i condizionatori d'aria e le pompe di calore destinati all'utilizzo in ambienti residenziali, commerciali e semi-industriali e descritti di seguito:  
με το παρόν δηλώνει με αποκλειστική ευθύνη ότι το ή τα κλιματιστικά και η ή οι αντλίες θερμότητας για χρήση σε οικιακά, εμπορικά και ελαφρά βιομηχανικά περιβάλλοντα που περιγράφονται παρακάτω:  
declara pela presente, e sob sua exclusiva responsabilidade, que o(s) aparelho(s) de ar condicionado e a(s) bomba(s) de calor destinados a utilização em ambientes residenciais, comerciais e de indústria ligeira descritos em seguida:  
erklærer hermed under eneansvar, at det/de herunder beskrevne airconditionanlæg og varmepumpe(r) til brug i beboelses- og erhvervsmiljøer samt i miljøer med let industri intygar härmed att luftkonditioneringarna och varmepumparna som beskrivs nedan för användning i bostäder, kommersiella miljöer och lätta industriella miljöer:  
ev, ticaret ve hafif sanayi ortamlarında kullanıma yönelik aşağıda açıklanan klima ve ısıtma pompalarının ilgili aşağıdaki hususları yalnızca kendi sorumluluğunda olmak üzere beyan eder:  
декларира с настоящата на своя собствена отговорност, че климатикът(те) и термомпата(ите), посочени по-долу и предназначени за употреба в жилищни, търговски и лекопромишлени среди:  
niniejszym oświadczam na swojej wyłączną odpowiedzialność, że klimatyzatory i pompy ciepła do zastosowań w środowisku mieszkalnym, handlowym i lekko przemysłowym opisane poniżej:  
erklærer et fullstendig ansvar for undernevnte klimaanlegg og varmepumper ved bruk i boliger, samt kommersielle og lettindustrielle miljøer:  
vakuuttaa täten yksinomaisella vastuullaan, että jäljempänä kuvattut asuinrakennuksiin, pienteeollisuuskäyttöön ja kaupalliseen käyttöön tarkoitettuihin ilmastointilaitteisiin ja lämpöpumpput: timto na vlastní odpovědnost prohlašuje, že níže popsané klimatizační jednotky a tepelná čerpadla pro použití v obytných prostředích, komerčních prostředích a prostředích lehkého průmyslu:  
týmto na svoju výlučnú zodpovednosť vyhlasuje, že nasledovné klimatizačné jednotky a tepelné čerpadlá určené na používanie v obytných a obchodných priestoroch a v prostredí ľahkého priemyslu:  
alulírott kizárólagos felelősségére nyilatkozik, hogy az alábbi lakossági, kereskedelmi és kisipari környezetben való használatra szánt klímaberendezés(ek) és hőszivattyú(k):  
na lastno odgovornost izjavlja, da so spodaj opisane klimatske naprave in toplotne črpalke, namenjene za uporabo v stanovanjskih, poslovnih in lahkoindustrijskih okoljih:  
declară prin prezenta, pe proprie răspundere, faptul că aparatele de climatizare și pompele de căldură descrie mai jos și destinate utilizării în medii rezidențiale, comerciale și din industria ușoară:  
kinnitab oma ainuvastutuset, et allpool toodud elu-, äri- ja kergtööstuskeskkondades kasutamiseks mõeldud kliimaseadmed ja soojuspumbad:  
ar šo, vienpersoniski uzņemoties atbildību, paziņo, ka tālāk aprakstītais(-itē) gaisa kondicionētājs(-i) un siltumsūkņis(-i) ir paredzēti lietošanai dzīvojamajās, komercdarbības un vieglās rūpniecības telpās, kas aprakstītas tālāk:  
šiuo vien tik savo atsakomybe pareiškia, kad toliau apibūdintais (-iai) oro kondicionierius (-iai) ir šilumos siurblys (-iai), skirtas (-i) naudoti toliau apibūdintose gyvenamosiose, komercinėse ir lengvosios pramonės aplinkose:  
ovime izjavljuje pod isključivom odgovornošću da je/su klimatizacijski uređaji(i) i toplinska dizalica(e) opisan(i) u nastavku namijenjen(i) za upotrebu u stambenim i poslovnim okruženjima te okruženjima lake industrije:  
ovim izjavljuje na svoju isključivu odgovornost da su klima-uređaji i toplotne pumpe za upotrebu u stambenim, komercijalnim okruženjima i okruženjima lake industrije opisani u nastavku:

**MITSUBISHI ELECTRIC, MSZ-AY15VGK/MUZ-AY15VG, MSZ-AY15VGK/MUZ-AY15VG,  
MSZ-AY20VGK/MUZ-AY20VG, MSZ-AY20VGK/MUZ-AY20VG**

is/are in conformity with provisions of the following Union harmonisation legislation.  
die Bestimmungen der folgenden Harmonisierungsrechtsvorschriften der Union erfüllt/ erfüllen.  
est/sont conforme(s) aux dispositions de la législation d'harmonisation de l'Union suivante.  
voldoet/voldoen aan bepalingen van de volgende harmonisatiewetgeving van de Unie.  
cumple(n) con las disposiciones de la siguiente legislación de armonización de la Unión.  
sono in conformità con le disposizioni della seguente normativa dell'Unione sull'armonizzazione.  
συμμορφώνονται με τις διατάξεις της ακόλουθης νομοθεσίας εναρμόνισης της Ένωσης.  
está/estão em conformidade com as disposições da seguinte legislação de harmonização da União.  
er i overensstemmelse med bestemmelserne i følgende harmoniserede EU-lovgivning.  
uppfyller villkoren i följande harmoniserade föreskrifter inom unionen.  
aşağıdaki Avrupa Birliği uyumlaştırma mevzuatının hükümlerine uygundur.  
е/са в съответствие с разпоредбите на следното законодателство на Съюза за хармонизация.

są zgodne z przepisami następującego unijnego prawodawstwa harmonizacyjnego.  
er i samsvar med forskriftene til følgende EU-lovgivning om harmonisering.  
ovat seuraavan unionin yhdenmukaistamislainsäädännön säännösten mukaisia.  
jsou v souladu s ustanoveními následujících harmonizačních právních předpisů Unie.  
splňají ustanovenia nasledujúcich harmonizovaných noriem EÚ.  
megfelel(nek) az Unió alábbi harmonizációs jogszabályi előírásainak.  
v skladu z določbami naslednje usklajevalne zakonodaje Unije.  
sunt în conformitate cu dispozițiile următoare legislații de armonizare a Uniunii.  
vastavad järgmiste Euroopa Liidu ühtlustatud õigusaktide sätetele.  
atbilst šādiem ES harmonizētajiem tiesību aktu noteikumiem.  
taip pat atitinka kitų toliau išvardytų suderintųjų Sąjungos direktyvų nuostatas.  
sukladan(i) odredbama sljedećeg zakonodavstva Unije za sukladnost.  
u skladu sa odredbama sledećeg usklađivanja zakonodavstva Unije.

**2014/53/EU: Radio Equipment Directive**  
**2006/42/EC: Machinery Directive**  
**2011/65/EU, (EU) 2015/863 and (EU) 2017/2102: RoHS Directive**

Issued:  
THAILAND

3 July, 2023

Yukihiko KITAMURA  
Manager, Quality Assurance Department

**MITSUBISHI ELECTRIC CORPORATION**

HEAD OFFICE: TOKYO BUILDING, 2-7-3, MARUNOUCHI, CHIYODA-KU, TOKYO 100-8310, JAPAN

DG79A08PL02