

**Air-Conditioners  
INDOOR UNIT****PFFY-W-VCM-A  
PFFY-WL-VCM-A  
PFFY-WL-VEM-A****OPERATION MANUAL**

For safe and correct use, please read this operation manual thoroughly before operating the air-conditioner unit.

**BEDIENUNGSHANDBUCH**

Zum sicheren und einwandfreien Gebrauch der Klimaanlage dieses Bedienungshandbuch vor Inbetriebnahme gründlich durchlesen.

**MANUEL D'UTILISATION**

Pour une utilisation correcte sans risques, veuillez lire le manuel d'utilisation en entier avant de vous servir du climatiseur.

**BEDIENINGSHANDLEIDING**

Voor een veilig en juist gebruik moet u deze bedieningshandleiding grondig doorlezen voordat u de airconditioner gebruikt.

**MANUAL DE INSTRUCCIONES**

Lea este manual de instrucciones hasta el final antes de poner en marcha la unidad de aire acondicionado para garantizar un uso seguro y correcto.

**ISTRUZIONI DI FUNZIONAMENTO**

Leggere attentamente questi istruzioni di funzionamento prima di avviare l'unità, per un uso corretto e sicuro della stessa.

**ΕΓΧΕΙΡΙΔΙΟ ΟΔΗΓΙΩΝ ΧΡΗΣΕΩΣ**

Για ασφάλεια και σωστή χρήση, παρακαλείστε διαβάσετε προσεκτικά αυτό το εγχειρίδιο χρήσεως πριν θέσετε σε λειτουργία τη μονάδα κλιματισμού.

**MANUAL DE OPERAÇÃO**

Para segurança e utilização correctas, leia atentamente o manual de operação antes de pôr a funcionar a unidade de ar condicionado.

**DRIFTSMANUAL**

Læs venligst denne driftsmanual grundigt før airconditionanlægget betjenes af hensyn til sikker og korrekt brug.

**OPERATÖRSMANUAL**

Läs den här bruksanvisningen noga innan luftkonditioneringsenheten används, för säker och korrekt användning.

**İŞLETME ELKİTABI**

Emniyetli ve doğru biçimde nasıl kullanılacağını öğrenmek için lütfen klima cihazını işletmeden önce bu elkitabını dikkatle okuyunuz.

**РЪКОВОДСТВО ЗА ЕКСПЛОАТАЦИЯ**

За безопасна и правилна употреба, моля, прочетете внимателно това ръководство преди експлоатацията на климатизатора.

**INSTRUKCJA OBSŁUGI**

Przed rozpoczęciem użytkowania klimatyzatora dokładnie przeczytaj niniejszą instrukcję, w celu uzyskania informacji na temat bezpiecznego i prawidłowego korzystania z urządzenia.

**INSTRUKSJONSHEFTE**

For sikker og riktig bruk, skal du lese dette instruksjonsheftet nøye før du betjener klimaanlegget.

**РУКОВОДСТВО ПО ЭКСПЛУАТАЦИИ**

Для обеспечения правильного и безопасного использования следует ознакомиться с инструкциями, указанными в данном руководстве по эксплуатации, тщательным образом до того, как приступить к использованию кондиционера.

**NÁVOD K OBSLUZE**

Přečtěte si důkladně tento návod k obsluze před použitím klimatizační jednotky. Budete ji pak moci využívat bezpečně a správně.

**NÁVOD NA POUŽITIE**

Skôr, než začnete používať klimatizačnú jednotku, prečítajte si dôkladne návod na použitie, aby ste jednotku používali bezpečne a správne.

**HASZNÁLATI KÉZIKÖNYV**

A megfelelő és biztonságos használat érdekében, kérjük, hogy figyelmesen olvassa el a használati kézikönyvben leírtakat a légkondicionáló berendezés üzembe helyezésé előtt.

**UPORABNIŠKI PRIROČNIK**

Za varno in pravilno uporabo pred uporabo klimatske naprave pazljivo preberite ta uporabniški priročnik.

**MANUAL CU INSTRUCȚIUNI DE FUNCȚIONARE**

Pentru o utilizare corectă și sigură, vă rugăm să citiți cu atenție acest manual înainte de a pune în funcțiune unitatea de aer condiționat.

**PRIRUČNIK ZA RUKOVANJE**

Radi sigurne i ispravne uporabe, temeljito pročitajte ovaj priručnik prije rukovanja klimatizacijskim uređajem.

en

de

fr

nl

es

it

el

pt

da

sv

tr

bg

pl

no

ru

cs

sk

hu

sl

ro

hr

Controller interface

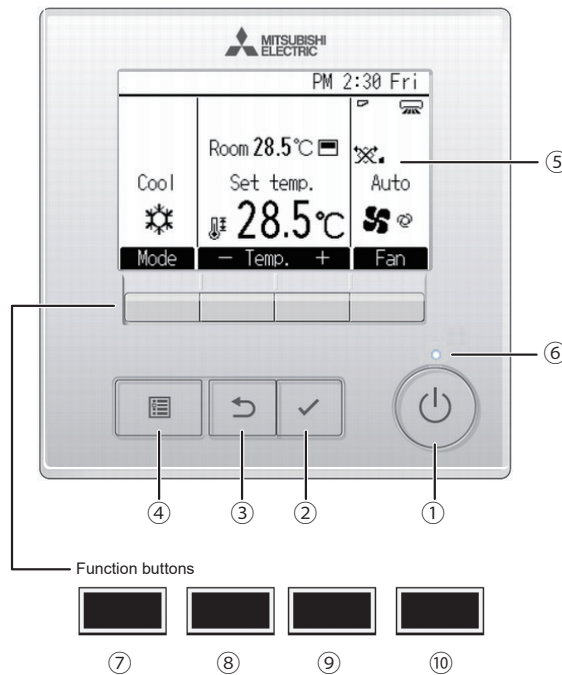

① [ON/OFF] button

Press to turn ON/OFF the indoor unit.

② [SELECT] button

Press to save the setting.

③ [RETURN] button

Press to return to the previous screen.

④ [MENU] button

Press to bring up the Main menu.

⑤ Backlit LCD

Operation settings will appear. When the backlight is off, pressing any button turns the backlight on and it will stay lit for a certain period of time depending on the screen.

When the backlight is off, pressing any button turns the backlight on and does not perform its function. (except for the [ON/OFF] button)

⑥ ON/OFF lamp

This lamp lights up in green while the unit is in operation. It blinks while the remote controller is starting up or when there is an error.

The functions of the function buttons change depending on the screen. Refer to the button function guide that appears at the bottom of the LCD for the functions they serve on a given screen. When the system is centrally controlled, the button function guide that corresponds to the locked button will not appear.

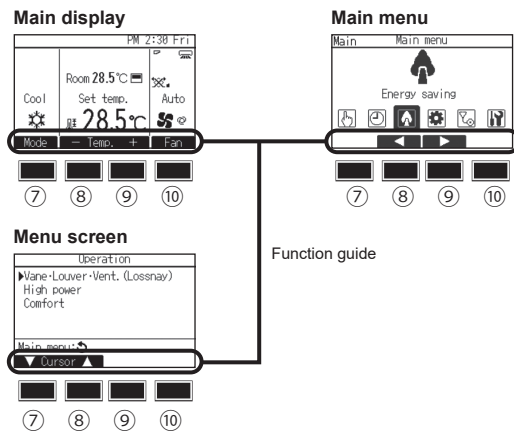

⑦ Function button [F1]

Main display: Press to change the operation mode.  
Menu screen: The button function varies with the screen.

⑧ Function button [F2]

Main display: Press to decrease temperature.  
Main menu: Press to move the cursor left.  
Menu screen: The button function varies with the screen.

⑨ Function button [F3]

Main display: Press to increase temperature.  
Main menu: Press to move the cursor right.  
Menu screen: The button function varies with the screen.

⑩ Function button [F4]

Main display: Press to change the fan speed.  
Menu screen: The button function varies with the screen.



## Display

The main display can be displayed in two different modes: "Full" and "Basic."  
The factory setting is "Full." To switch to the "Basic" mode, change the setting on the Main display setting.

### Full mode

\* All icons are displayed for explanation.

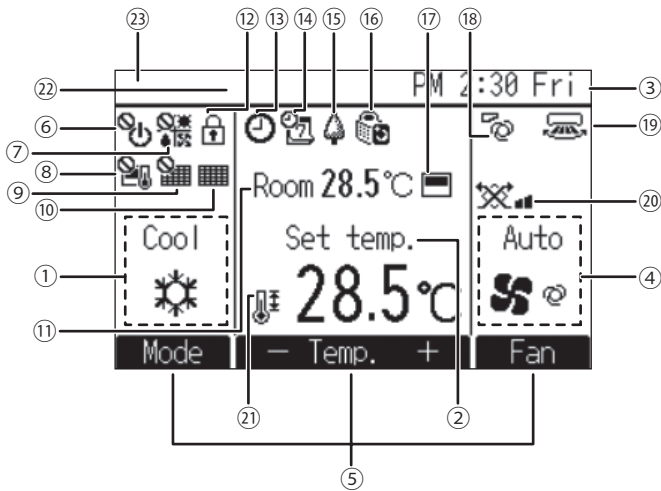

### Basic mode

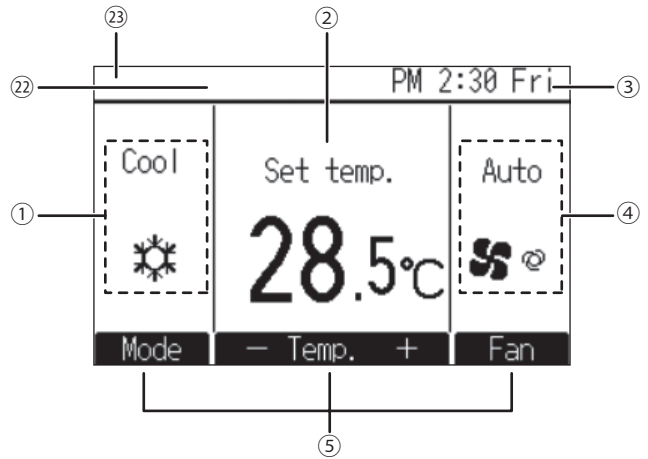

#### ① Operation mode

#### ② Preset temperature

#### ③ Clock

See the Installation Manual.

#### ④ Fan speed

#### ⑤ Button function guide

Functions of the corresponding buttons appear here.



Appears when the ON/OFF operation is centrally controlled.



Appears when the operation mode is centrally controlled.



Appears when the preset temperature is centrally controlled.



Appears when the filter reset function is centrally controlled.



Indicates when filter needs maintenance.

#### ⑪ Room temperature

See the Installation Manual.



Appears when the buttons are locked.



Appears when the On/Off timer, Night setback, or Auto-off timer function is enabled.

appears when the timer is disabled by the centralized control system.



Appears when the Weekly timer is enabled.



Appears while the units are operated in the energy-save mode. (Will not appear on some models of indoor units)



Appears while the outdoor units are operated in the silent mode.



Appears when the built-in thermistor on the remote controller is activated to monitor the room temperature ( ⑪ ).

appears when the thermistor on the indoor unit is activated to monitor the room temperature.



Indicates the vane setting.



Indicates the louver setting.



Indicates the ventilation setting.



Appears when the preset temperature range is restricted.

#### ⑫ Centrally controlled

Appears for a certain period of time when a centrally-controlled item is operated.

#### ⑬ Error display

An error code appears during the error.

\* When an error code is displayed on the main display, an error is occurring but the indoor unit can keep its operation. Check the error code, and consult your dealer.

Most settings (except ON/OFF, mode, fan speed, temperature) can be made from the Main menu.

# Contents

1. Safety precautions.....	4	3.4. Fan speed .....	8
1.1. Installation.....	4	4. The smart way to use.....	9
1.2. During operation .....	5	5. Caring for the machine .....	9
1.3. Disposing of the unit .....	5	5.1. Cleaning the indoor units and remote controllers .....	9
2. Names and functions of various parts.....	6	5.2. Cleaning the filter .....	9
3. How to operate.....	7	6. Troubleshooting.....	10
3.1. Turning ON/OFF.....	7	7. Installation, transferring works, and checking .....	11
3.2. Operation mode.....	7	8. Specifications .....	12
3.3. Set temperature .....	8		

## Note



Fig. 1

**This symbol mark is for related countries only.**

**This symbol mark is according to the directive 2012/19/EU Article 14 Information for users and Annex IX, and/or to the directive 2006/66/EC Article 20 Information for end-users and Annex II.**

Your MITSUBISHI ELECTRIC product is designed and manufactured with high quality materials and components which can be recycled and/or reused. This symbol means that electrical and electronic equipment, batteries and accumulators, at their end-of-life, should be disposed of separately from your household waste. If a chemical symbol is printed beneath the symbol (Fig. 1), this chemical symbol means that the battery or accumulator contains a heavy metal at a certain concentration.

This will be indicated as follows: Hg: mercury (0.0005%), Cd: cadmium (0.002%), Pb: lead (0.004%)

In the European Union there are separate collection systems for used electrical and electronic products, batteries and accumulators.

Please, dispose of this equipment, batteries and accumulators correctly at your local community waste collection/recycling centre.

Please, help us to conserve the environment we live in!

## 1. Safety precautions

- ▶ Before operating the unit, make sure you read all the “Safety precautions”.
- ▶ “Safety precautions” lists important points about safety. Please be sure to follow them.

### Symbols used in the text

#### ⚠ Warning:

Describes precautions that should be observed to avoid the risk of injury or death to the user.

#### ⚠ Caution:

Describes precautions that should be observed to prevent damage to the unit.

### Symbols used in the illustrations

- ⊘ : Indicates an action that must be avoided.
- ⚠ : Indicates that important instructions must be followed.
- ⚡ : Indicates a part which must be grounded.
- ⚠ : Indicates that caution should be taken with rotating parts. (This symbol is displayed on the main unit label.) <Color: yellow>
- ⚠ : Beware of electric shock. (This symbol is displayed on the main unit label.) <Color: yellow>

#### ⚠ Warning:

Carefully read the labels affixed to the main unit.

### 1.1. Installation

- ▶ After you have read this manual, keep it and the Installation Manual in a safe place for easy reference whenever a question arises. If the unit is going to be operated by another person, make sure that this manual is given to him or her.

#### ⚠ Warning:

- The unit should not be installed by the user. Ask the dealer or an authorized company to install the unit. If the unit is installed improperly, water leakage, electric shock or fire may result.
- Use only accessories authorized by Mitsubishi Electric and ask your dealer or an authorized company to install them. If accessories are installed improperly, water leakage, electric shock or fire may result.
- The Installation Manual details the suggested installation method. Any structural alteration necessary for installation must comply with local building code requirements.
- Never repair the unit or transfer it to another site by yourself. If repair is performed improperly, water leakage, electric shock or fire may result. If you need to have the unit repaired or moved, consult your dealer.
- Keep the electric parts away from water (washing water) etc.
- It might result in electric shock, catching fire or smoke.

**Note 1:** When washing the Heat Exchanger and Drain Pan, ensure the Control Box, Motor, flow control valve, and pressure sensor remain dry, using a water proof covering.

**Note 2:** Never drain the washing water for the Drain Pan and the Heat Exchanger using the Drain Pump. Drain separately.

- This air conditioner is NOT intended for use by children or infirm persons without supervision.
- If the refrigeration gas blows out or leaks, stop the operation of the air conditioner, thoroughly ventilate the room, and contact your dealer.

- This appliance is not intended for use by persons (including children) with reduced physical, sensory or mental capabilities, or lack of experience and knowledge, unless they have been given supervision or instruction concerning use of the appliance by a person responsible for their safety.
- Children should be supervised to ensure that they do not play with the air conditioner.
- This appliance is intended to be used by expert or trained users in shops, in light industry and on farms, or for commercial use by lay persons.
- This appliance can be used by children aged from 8 years and above and persons with reduced physical, sensory or mental capabilities or lack of experience and knowledge if they have been given supervision or instruction concerning use of the appliance in a safe way and understand the hazards involved. Children shall not play with the appliance. Cleaning and user maintenance shall not be made by children without supervision.
- When installing or relocating, or servicing the air conditioner, use only the specified refrigerant (R410A) to charge the refrigerant lines. Do not mix it with any other refrigerant and do not allow air to remain in the lines. If air is mixed with the refrigerant, then it can be the cause of abnormal high pressure in the refrigerant line, and may result in an explosion and other hazards. The use of any refrigerant other than that specified for the system will cause mechanical failure or system malfunction or unit breakdown. In the worst case, this could lead to a serious impediment to securing product safety.
- Do not use a leak detection additive.
- Do not use refrigerant other than the type indicated in the manuals provided with the unit and on the nameplate.
  - Doing so may cause the unit or pipes to burst, or result in explosion or fire during use, during repair, or at the time of disposal of the unit.
  - It may also be in violation of applicable laws.
  - MITSUBISHI ELECTRIC CORPORATION cannot be held responsible for malfunctions or accidents resulting from the use of the wrong type of refrigerant.
- Do not use the unit in an unusual environment.
  - If the unit is used in areas exposed to large amounts of oil, steam, organic solvents, or corrosive gases (such as ammonia, sulfuric compounds, or acids), or areas where acidic/alkaline solutions or special chemical sprays are used frequently, it may significantly reduce the performance and corrode the internal parts, resulting in refrigerant leakage, water leakage, injury, electric shock, malfunction, smoke, or fire.

### 1) Outdoor unit

#### ⚠ Warning:

- The outdoor unit must be installed on a stable, level surface, in a place where there is no accumulation of snow, leaves or rubbish.
- Do not stand on, or place any items on the unit. You may fall down or the item may fall, causing injury.

#### ⚠ Caution:

- The outdoor unit should be installed in a location where air and noise emitted by the unit will not disturb the neighbours.

## 2) Indoor unit

### ⚠ Warning:

- The indoor unit should be securely installed. If the unit is loosely mounted, it may fall, causing injury.

### ⚠ Caution:

- Direct the air away from the walls and windows to prevent condensation.
- Do not use the air conditioner for special purposes (e.g. keeping food, animals, plants, precision devices, or art objects in a room).
  - Such items could be damaged or deteriorated.

[PFFY-W-VCM-A, PFFY-WL-VCM-A, PFFY-WL-VEM-A series]

- Although the heat exchanger is coated with hydrophilic coating, sprays or detergents with volatile organic compounds (VOC) or water-repellant components may cause the heat exchanger fins to repel water. When the unit with such fins is operated in a high-temperature and high-humidity environment, condensation water on the fins may drip from the unit.

## 3) Remote controller

### ⚠ Warning:

- The remote controller should be installed in such a way that children cannot play with it.

## 4) Drain hose

### ⚠ Caution:

- Make sure that the drain hose is installed so that drainage can go ahead smoothly. Incorrect installation may result in water leakage, causing damage to furniture.

## 5) Power line, fuse or circuit breaker

### ⚠ Warning:

- Make sure that the unit is powered by a dedicated supply. Other appliances connected to the same supply could cause an overload.
- Make sure that there is a main power switch.
- Be sure to adhere to the unit's voltage and fuse or circuit breaker ratings. Never use a piece of wire or a fuse with a higher rating than the one specified.

## 6) Grounding

### ⚠ Caution:

- The unit must be properly grounded. Never connect the grounding wire to a gas pipe, water pipe, lightning conductor or telephone grounding wire. If the unit is not grounded properly, electric shock may result.
- Check frequently that the ground wire from the outdoor unit is properly connected to both the unit's ground terminal and the grounding electrode.

## 1.2. During operation

### ⚠ Warning:

- To reduce the risk of electric leakage, electric shock, wire shorting, malfunction, smoke, or fire, do not put any containers containing liquid on the unit.
- Do not splash water over the unit and do not touch the unit with wet hands. An electric shock may result.
- Do not spray combustible gas close to the unit. Fire may result.
- Do not place a gas heater or any other open-flame appliance where it will be exposed to the air discharged from the unit. Incomplete combustion may result.
- Do not remove the front panel or the fan guard from the outdoor unit when it is running. You could be injured if you touch rotating, hot or high-voltage parts.
- Never insert fingers, sticks etc. into the intakes or outlets, otherwise injury may result, since the fan inside the unit rotates at high speed. Exercise particular care when children are present.
- Do not touch the refrigerant pipes and refrigerant line components with bare hands during and immediately after operation.
  - The refrigerant in the pipes will be very hot or very cold, resulting in frostbite or burns.
- Do not touch the electrical parts with bare hands during and immediately after operation.
  - Doing so may result in burns or electric shock.
- If you detect odd smells, stop using the unit, turn off the power switch and consult your dealer. Otherwise, a breakdown, electric shock or fire may result.
- When you notice exceptionally abnormal noise or vibration, stop operation, turn off the power switch, and contact your dealer.
- Do not over-cool. The most suitable inside temperature is one that is within 5 °C of the outside temperature.
- Do not leave handicapped people or infants sitting or standing in the path of the airflow from the air-conditioner. This could cause health problems.

### ⚠ Caution:

- Do not use any sharp object to push the buttons, as this may damage the remote controller.

- Do not twist or tug on the remote controller cord as this may damage the remote controller and cause malfunction.
- Never remove the upper case of the remote controller. It is dangerous to remove the upper case of the remote controller and touch the printed circuit boards inside. Doing so can result in fire and failure.
- Never wipe the remote controller with benzene, thinner, chemical rags, etc. Doing so can result in discoloration and failure. To remove heavy stains, soak a cloth in neutral detergent mixed with water, wring it out thoroughly, wipe the stains off, and wipe again with a dry cloth.
- Never block or cover the indoor or outdoor unit's intakes or outlets. Tall items of furniture underneath the indoor unit, or bulky items such as large boxes placed close to the outdoor unit will reduce the unit's efficiency.
- Do not direct the airflow at plants or caged pets.
- Ventilate the room frequently. If the unit is operated continuously in a closed room for a long period of time, the air will become stale.
- To reduce the risk of injury, do not sit, stand, or place objects on the unit.
- Do not operate the unit with the panels and guards removed.
  - Rotating, hot, or high-voltage parts may cause injury, electric shock, or fire.
- Do not turn off the power immediately after stopping operation.
  - Wait for at least five minutes after the unit has stopped before turning off the power.
  - Failure to do so may cause failure of the unit or water leakage, allowing water to enter the room and damage the interior.
- Do not install the unit over things that are vulnerable to water damage from condensation dripping.
- Do not touch fans, heat exchanger fins, or the sharp edges of components with bare hands.
  - Doing so may result in injury.
- To reduce the risk of fire or electric shock due to dust entering the unit, do not use damaged filters or operate the unit without attaching filters.

## In case of failure

### ⚠ Warning:

- Never remodel the air conditioner. Consult your dealer for any repair or service. Improper repair work can result in water leakage, electric shock, fire, etc.
- If the remote controller displays an error indication, the air conditioner does not run, or there is any abnormality, stop operation and contact your dealer. Leaving the unit as it is under such conditions can result in fire or failure.
- If the power breaker is frequently activated, get in touch with your dealer. Leaving it as it is can result in fire or failure.

## When the air conditioner is not to be used for a long time

- If the air conditioner is not to be used for a long time due to a seasonal change, etc., run it for 4 - 5 hours with the air blowing until the inside is completely dry. Failing to do so can result in the growth of unhygienic, unhealthy mold in scattered areas throughout the room.
- When it is not to be used for an extended time, keep the power supply turned OFF. If the power supply is kept on, several watts or several tens of watts will be wasted. Also, the accumulation of dust, etc., can result in fire.
- Keep the power switched ON for more than 12 hours before starting operation. Do not turn the power supply OFF during seasons of heavy use. Doing so can result in failure.

## 1.3. Disposing of the unit

### ⚠ Warning:

- When you need to dispose of the unit, consult your dealer. If pipes are removed incorrectly, refrigerant (fluorocarbon gas) may blow out and come into contact with your skin, causing injury. Releasing refrigerant into the atmosphere also damages the environment.

## 2. Names and functions of various parts

### Attachment and detachment of filter

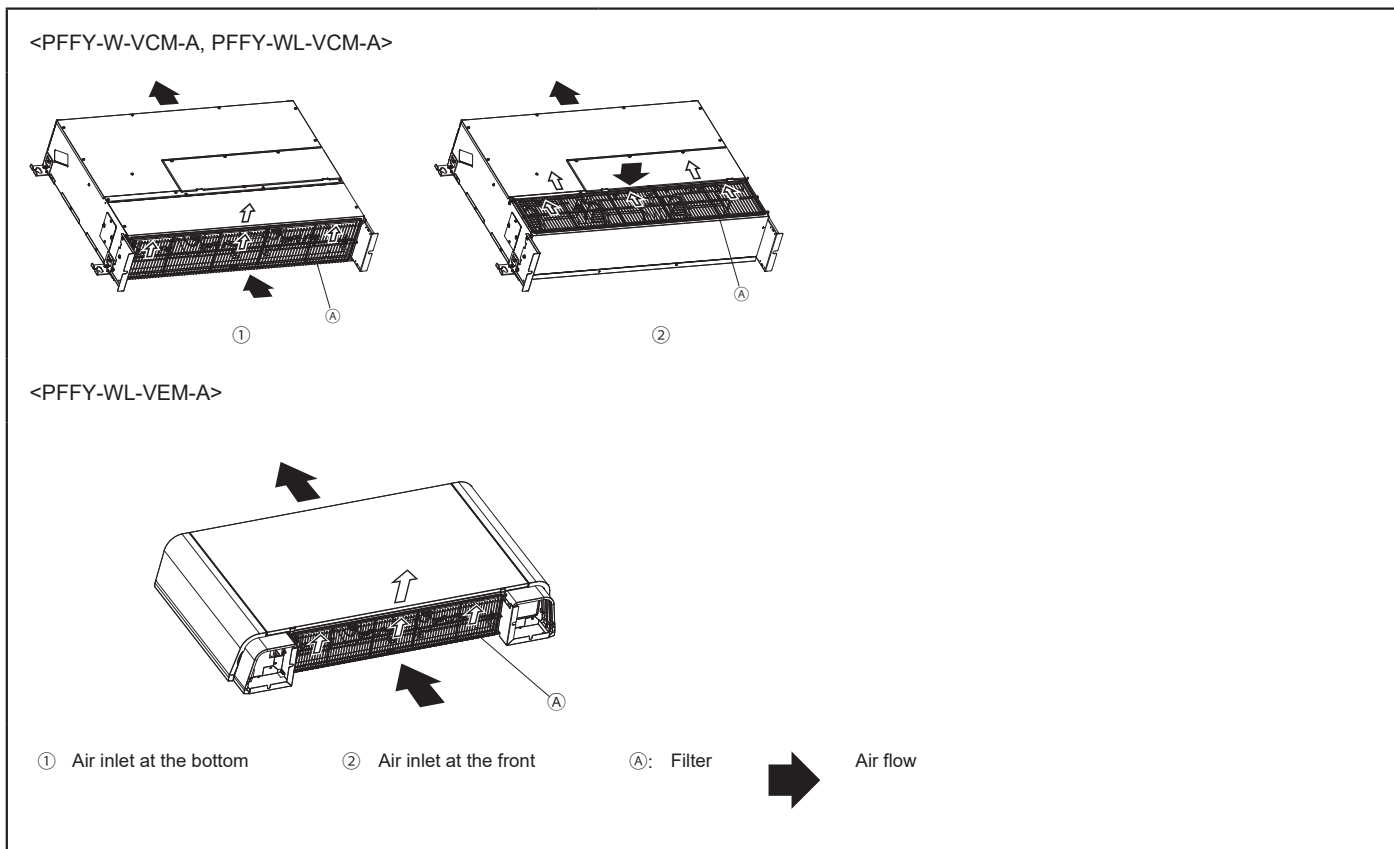

**⚠ Caution:**

- In removing the filter, precautions must be taken to protect your eyes from dust. Also, if you have to climb up on a stool to do the job, be careful not to fall.
- Turn off the power supply when the filter is changed.
- Make sure the filter is securely fixed in place. If it is loose, debris can enter, resulting in malfunction.

## 3. How to operate

### 3.1. Turning ON/OFF

#### ON

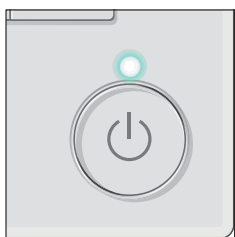

Press the [ON/OFF] button.  
The ON/OFF lamp will light up in green, and the operation will start.

\* The unit will operate with the previously-set operation mode, set temperature, and fan speed.

#### OFF



Press the [ON/OFF] button again.  
The ON/OFF lamp will come off, and the operation will stop.

### 3.2. Operation mode

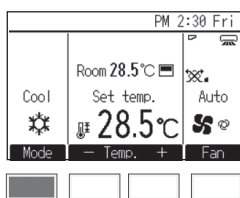

Press the [F1] button to go through the operation modes in the order of "Cool, Dry, Fan, Auto, and Heat."  
Select the desired operation mode.

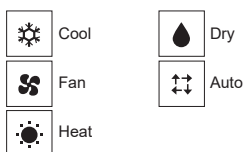

\* Operation modes that are not available for the connected indoor unit will not appear on the display.

\* Depending on the indoor unit model, either one or two set temperatures (single or dual set point(s)) can be set for Auto mode.

#### What the blinking mode icon means

The mode icon will blink when other indoor units in the same refrigerant system (connected to the same outdoor unit) are already operated in a different mode. In this case, the rest of the units in the same group can only be operated in the same mode.

#### Dry mode

- The indoor fan turns to the low-speed operation, disabling the change of fan speed.
- Dry operation cannot be carried out at room temperature of less than 18°C.
- The dry is a microcomputer-controlled dehumidifying operation which controls excessive air-cooling according to the room temperature of your choice. (Not usable for heating.)
  - Until reaching room temperature of your choice  
The compressor and indoor fan function is linked motion according to the change of the room temperature and automatically repeat ON/OFF.
  - When reaching room temperature of your choice  
Both the compressor and indoor fan stop.  
When stop continues for 10 minutes, the compressor and indoor fan are operated for 3 minutes to keep the humidity low.

#### Heat mode

##### "DEFROST" display

Displayed only during the defrosting operation.

##### "STAND BY" display

Displayed from the start of heating operation until the moment warm air blows out.

#### ⚠ Caution:

- Never expose your body directly to cool air for a long time. Excessive exposure to cool air is bad for your health, and should therefore be avoided.
- When the air-conditioner is used together with burners, thoroughly ventilate the area. Insufficient ventilation can result in accidents due to oxygen deficiency.
- Never place a burner at a place where it is exposed to the airflow from the air-conditioner. Doing so can result in imperfect combustion of the burner.
- The microcomputer functions in the following cases:
  - Air does not blow out when heating starts.
    - To prevent any cool air from escaping, the indoor fan is gradually switched in sequence from faint airflow/weak airflow/set airflow according to the temperature rise of the blown out air. Wait a moment until the airflow comes out naturally.
  - The fan is not moving at the set speed.
    - In some models, the system switches over to faint airflow when the temperature of the room reaches the set temperature. In other cases, it stops to prevent any cool air from escaping during the defrosting operation.
- Air flows out even if operation is stopped.
  - Approximately 1 minute after the stop of operation, the indoor fan sometimes rotates to eliminate extra heat generated by the electric heater, etc. The fan speed comes to low or high.

#### Auto (dual set point) mode

When the operation mode is set to the Auto (dual set point) mode, two set temperatures (one each for cooling and heating) can be set. Depending on the room temperature, indoor unit will automatically operate in either the cooling or heating mode and keep the room temperature within the preset range. The set temperatures that are specified for the Cool/Dry mode and the Heat mode will be used to automatically control the room temperature to stay within the set temperatures. This mode is especially effective during the in-between seasons, when the temperature difference between the highest and the lowest is large and both heating and cooling modes are used within the same day.

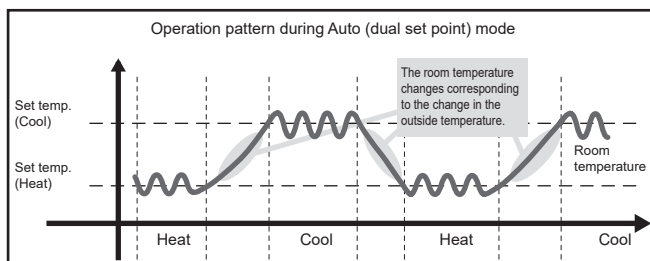

### 3.3. Set temperature

<Cool, Dry, Heat, and Auto (single set point)>

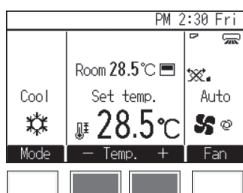

Press the [F2] button to decrease the set temperature, and press the [F3] button to increase.

\* Refer to the table below for the settable temperature range for different operation modes.

\* Set temperature cannot be set for the Fan mode.

\* Depending on the Temperature unit setting, temperatures will decrease or increase by 0.5°C, 1°C, 1°F, or 2°F increments.

<Auto (dual set point) mode>

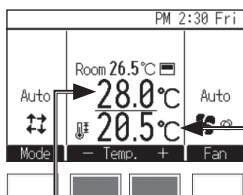

The current set temperatures will appear. Press the [F2] or [F3] button to display the Settings screen.

Set temperature for cooling

Set temperature for heating

### Set temperature range

Operation mode	Set temperature range
Cool/Dry	19°C–30°C/67°F–87°F *1
Heat	17°C–28°C/63°F–83°F *1
Auto (single set point)	19°C–28°C/67°F–83°F *1*2
Auto (dual set points)	Cool: Same as the set temperature range for Cool mode Heat: Same as the set temperature range for Heat mode *2*3*4
Fan	Not settable

\*1 The settable temperature ranges vary, depending on the indoor unit model.

\*2 The set temperature for Auto mode (either single or dual set point(s)) will appear depending on the indoor unit model.

\*3 The same values are used for the set temperature for Cool/Dry mode and the cooling set temperature for Auto mode (dual set points). Likewise, the same values are used for the set temperature for Heat mode and the heating set temperature for Auto mode (dual set points).

\*4 The cooling and heating set temperatures can be set under the following conditions.  
- The cooling set temperature is greater than the heating set temperature.  
- The difference between the cooling and heating set temperatures is equal or greater than the minimum temperature difference that varies with the indoor unit model.

### 3.4. Fan speed

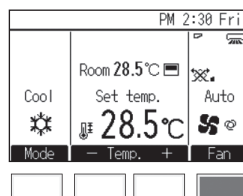

Press the [F4] button to go through the fan speeds in the following order.



\* The number of available fan speeds depends on the indoor unit model. [PFFY-W-VCM-A, PFFY-WL-VCM-A, PFFY-WL-VEM-A series]

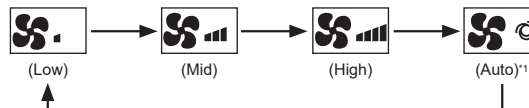

\*1 This setting can be adjusted only with MA remote controller.

\* The actual fan speed will differ from the fan speed displayed on the LCD when one of the following conditions is met.

1. While "STAND BY" or "DEFROST" is displayed
2. When the room temperature is higher than the set temperature during the heating mode
3. Immediately after the heating operation (during stand by for switching the operation mode)
4. During the Dry mode



## 4. The smart way to use

Even minimal steps to care for your air conditioner can help make its use far more effective in terms of air-conditioning effect, electricity charges, etc.

### Set the right room temperature

- In cooling operation, a temperature difference of about 5°C between indoors and outdoors is optimum.
- If the room temperature is raised by 1°C during air-cooling operation, about 10% electric power can be saved.
- Excessive cooling is bad for health. It also results in the waste of electric power.

### Clean the filter thoroughly

- If the screen of the air filter becomes clogged, the airflow and air-conditioning effect can be significantly reduced. Further, if the condition is left unattended, failure can result. It is particularly important to clean the filter at the beginning of the cooling and heating seasons. (When profuse dust and dirt have accumulated, clean the filter thoroughly.)

## 5. Caring for the machine

Always have filter maintenance performed by a service person. Before care-taking, turn the power supply OFF.

### ⚠ Caution:

- **Wear protective gear when working on the unit.**
  - Some components carry voltage for several minutes after the main power is turned off, posing electric shock hazards.
- **Wear protective gear before touching any electrical components.**
  - High-voltage parts pose a risk of electric shock, and high-temperature parts pose a risk of burns.
- **Wear protective gloves when working on the unit.**
  - Failure to do so may result in injury.
- **To reduce the risk of injury from falling panels, ensure safety at the work space before installing, inspecting, or repairing the unit.**
- **Before you start cleaning, stop operation and turn OFF the power supply. Remember that the fan is rotating inside at high speed, posing a serious risk of injury.**
- **Indoor units are equipped with filters to remove the dust of sucked-in air. Clean the filters following the procedures below. (The standard filter should normally be cleaned once a week, and the long-life filter at the beginning of each season.)**
- **The life of the filter depends on where the unit is installed and how it is operated.**
- **After disinfecting the unit with chemicals, ventilate the room to disperse the chemical gas before operating the unit.**
  - Exposure to splashes of chemicals may cause injury.
  - Chemicals entering the unit may corrode or deform the unit, causing malfunction.

### Prevent intrusion of heat during air-cooling

- To prevent the intrusion of heat during cooling operation, provide a curtain or a blind on the window to block out direct sunlight. Also, do not open the entrance or exit except in cases of dire necessity.

### Carry out ventilation sometimes

- Since the air periodically gets dirty in a room that is kept closed for a long time, ventilation is sometimes necessary. When gas appliances are used together with the air conditioner, special precautions must be taken. If the "LOSSNAY" ventilation unit developed by our company is used, you can perform ventilation with less waste. For details on this unit, consult with your dealer.

### 5.1. Cleaning the indoor units and remote controllers

- Wipe with a dry soft cloth.
- Do not pull on or twist the remote controller cable.  
Do not remove the casing from the remote controller.
- To remove finger marks and oil, wipe with a cloth soaked in mild detergent, and wipe off the detergent.
- Do not use gasoline, benzene, thinner, polishing powder, or acid/alkaline solution to clean the indoor units and the controller, for they will damage the controller.

### 5.2. Cleaning the filter

- Clear dust away lightly or clean it up with a vacuum cleaner. In the case of severe staining, wash the filter in lukewarm water mixed with dissolved neutral detergent or water, and then rinse off the detergent completely. After washing, dry it and fix it back into place.

### ⚠ Caution:

- **Do not dry the filter by exposing it to direct sunlight or warming it using fire, etc. Doing so can result in the deformation of the filter.**
- **Washing it in hot water (more than 50°C) can also result in deformation.**
- **Never pour water or flammable sprays onto the air conditioner. Cleaning using these methods can result in the failure of the air conditioner, electric shock, or fire.**



## 6. Troubleshooting

**When an error occurs, the following screen will appear and the operation LED will blink. Check the error status, stop the operation, and consult your dealer.**

Error information 1/2	
Error code	P2
Error unit	IU 0 Unt#1
Time Occurred	--/-- PM12:34
Model name	PLZ
Serial No.	
Reset error:Reset button	
▼ Page ▲	Reset

Error code, error unit, refrigerant address, unit model name, and serial number will appear. The model name and serial number will appear only if the information have been registered.

Press the [F1] or [F2] button to go to the next page.

Before you ask for repair service, check the following points:

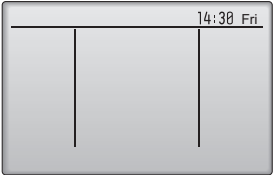
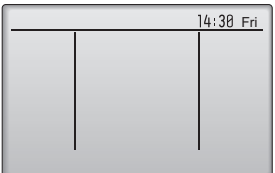
State of Machine	Remote Controller	Cause	Troubleshooting
It does not run.	Ruled line and clock are not displayed. No display appears even when the [ON/OFF] button is pressed.	Power failure	Press the [ON/OFF] button after power restoration.
		The power supply is turned OFF.	Turn the power supply ON.
		The fuse in the power supply is gone.	Replace fuse.
		The earth leakage breaker is gone.	Put in the earth leakage breaker.
Air flows out but it does not cool enough or heat enough.	The liquid crystal display shows that it is in the state of operation.	Improper temperature adjustment	After checking the set temperature and inlet temperature on the liquid crystal display, refer to section 3.3 "Set temperature", and operate the adjustment button.
		The filter is filled with dust and dirt.	Clean up the filter. (Refer to section 5 "Caring for the machine".)
		There are some obstacles at the air inlet and outlet of the indoor and outdoor units.	Remove.
		Windows and doors are open.	Close.
Cool air or warm air does not come out.	The liquid crystal display shows that it is in operation.	The restart-preventing circuit is in operation for 3 minutes.	Wait for a while. (To protect the compressor, a 3- minute restart-preventing circuit is built into the indoor unit. Therefore, there are occasions sometimes when the compressor does not start running immediately. There are cases when it does not run for as long as 3 minutes.)
		Indoor unit operation was restarted during the heating and defrosting operation.	Wait for a while. (Heating operation starts after ending defrosting operation.)
It runs briefly, but soon stops.	The "CHECK" and check code flash on the liquid crystal display.	There are some obstacles at the air inlet and outlet of the indoor and outdoor units.	Rerun after removal
		The filter is filled with dust and dirt.	Rerun after cleaning the filter. (Refer to section 5 "Caring for the machine".)
The sound of the exhaust and rotation of the motor can still be heard after stop of running.	All lights are out except the ruled line and clock. 	When other indoor units are engaged in cooling operation, the machine stops after running a drain-up mechanism for 3 minutes when air-cooling operation is stopped.	Wait for 3 minutes.
The sound of the exhaust and the rotation of the motor can be heard intermittently after stop of running.	All lights are out except the ruled line and clock. 	When other indoor units are engaged in cooling operation, drained water is brought in. If the drain water is collected, the drain-up mechanism initiates a draining operation.	It soon stops. (If the noise occurs more than 2-3 times in an hour, ask for repair service.)
Warm air comes out intermittently when the thermostat is OFF or during fan operation.	The liquid crystal display shows that it is in the state of operation.	When other indoor units are engaged in heating operation, the control valves are opened and closed from time to time to maintain the stability of the system.	It soon stops. (If the room temperature rises uncomfortably high in a small room, stop operation.)
There is some driving noise.	—	There is a driving sound at the following times, but it is not an abnormal sound. This is the sound of the valve moving. • Operation ON or Thermo ON. • Operation OFF or Thermo OFF. • Turn on electricity (Breaker ON).	

- If operation stops due to a power failure, the [restart-preventing circuit at power failure] operates and disables unit operation even after power restoration. In this case, press the [ON/OFF] button again and start operation.

If malfunctions persist after you have checked the above, turn the power supply OFF and contact your dealer with information about the product name, the nature of the malfunction, etc. If the display of error information flashes, tell the dealer contents of the display (error code). Never attempt to repair by yourself.

#### The following symptoms are not air conditioner failures:

- The air blown out from the air conditioner can sometimes give off odors. This is due to cigarette smoke contained in the air of the room, the smell of cosmetics, the walls, furniture, etc., absorbed in the air conditioner.
- A hissing noise can be heard immediately after the air conditioner is started or stopped. This is the sound of the refrigeration flowing inside the air conditioner. This is normal.

- The air conditioner sometimes snaps or clicks at the beginning or end of cooling/heating operation. This is the sound of friction on the front panel and other sections due to expansion and contraction caused by temperature change. This is normal.
- The fan speed changes in spite of not changing the setting. Not to blow out cold air at the beginning of heating operation, the air conditioner automatically adjusts the fan speed gradually from lower to the set speed. It also adjust its fan speed to protect the fan motor when return air temperature or fan speed excessively rises.

## 7. Installation, transferring works, and checking

### Regarding place for installation

Consult with your dealer for details on installation and transferring the installation.

#### ⚠ Caution:

- **Never install the air conditioner where there is a risk of leakage of flammable gas. If gas leaks and accumulates around the unit, fire can result.**
- **Never install the air conditioner at the following place:**
  - where there is a lot of machine oil
  - near the ocean and beach areas where there is salt air.
  - where humidity is high
  - where there are hot springs nearby
  - where there is sulphurous gas
  - where there is a high-frequency processing machinery (a high-frequency welder, etc.)
  - where acid solution is frequently used
  - where special sprays are frequently used.
- **Install the indoor unit horizontally. Otherwise, water leakage can result.**
- **Take sufficient measures against noise when installing the air conditioners at hospitals or communication-related businesses.**

If the air conditioner is used in any of the above-mentioned environments, frequent operational failure can be expected. It is advisable to avoid these types of installation sites.

For further details, consult with your dealer.

### Regarding electrical work

#### ⚠ Caution:

- **The electrical work must be undertaken by a person who is qualified as an electrical engineer according to the [technical standard respecting electrical installation], [internal wiring rules], and the installation instruction manual with the absolute use of exclusive circuits. The use of other products with the power source can result in burnt-out breakers and fuses.**
- **Never connect the grounding wire to a gas pipe, water pipe, arrester, or telephone grounding wire. For details, consult with your dealer.**
- **In some types of installation sites, the installation of an earth leakage breaker is mandatory. For details, consult with your dealer.**

### Regarding transfer of installation

- When removing and reinstalling the air conditioner when you enlarge your home, remodel, or move, consult with your dealer in advance to ascertain the cost of the professional engineering work required for transferring the installation.

#### ⚠ Caution:

- **When moving or reinstalling the air conditioner, consult with your dealer. Defective installation can result in electric shock, fire, etc.**

### Regarding noise

- In installing work, choose a place that can fully bear the weight of the air conditioner, and where noise and vibration can be reduced.
- Choose a place where cool or warm air and noise from the outdoor air outlet of the air conditioner does not inconvenience the neighbors.
- If any alien object is placed near the outdoor air outlet of the air conditioner, decreased performance and increased noise can result. Avoid placing any obstacles adjacent to the air outlet.
- If the air conditioner produces any abnormal sound, consult with your dealer.

### Maintenance and inspection

- If the air conditioner is used throughout several seasons, the insides can get dirty, reducing the performance. Depending upon the conditions of usage, foul odors can be generated and drainage can deteriorate due to dust and dirt, etc.

## 8. Specifications

### PFFY-W-VCM-A, PFFY-WL-VCM-A series

		W(L)20VCM-A	W(L)25VCM-A	W(L)32VCM-A	W(L)40VCM-A	W(L)50VCM-A	
Power source		~220-240 V 50/60 Hz					
Cooling capacity <sup>*1</sup> /Heating capacity <sup>*1</sup>	kW	2.2/2.5	2.8/3.2	3.6/4.0	4.5/5.0	5.6/6.3	
Dimension (Height/Width/Depth)	mm	615/700/200	615/700/200	615/700/200	615/900/200	615/900/200	
Net weight <sup>*3</sup>	kg	18.5 (18)	18.5 (18)	19 (18.5)	23 (22.5)	23 (22.5)	
Fan	Airflow rate (Low-Middle-High)	m <sup>3</sup> /min	5.0-6.0-7.0	5.5-7.0-8.5	6.5-7.5-9.0	8.0-9.5-11.0	10.5-12.5-14.5
	External static pressure <sup>*4</sup>	Pa	0/10/40/60	0/10/40/60	0/10/40/60	0/10/40/60	0/10/40/60
Sound pressure level <sup>*5</sup> (Low-Middle-High)	dB(A)	21-23-26	22-26-30	25-28-32	25-27-30	28-32-35	
Filter	Standard filter						

### PFFY-WL-VEM-A series

		WL20VEM-A	WL25VEM-A	WL32VEM-A	WL40VEM-A	WL50VEM-A
Power source		~220-240 V 50/60 Hz				
Cooling capacity <sup>*1</sup> /Heating capacity <sup>*1</sup>	kW	2.2/2.5	2.8/3.2	3.6/4.0	4.5/5.0	5.6/6.3
Dimension (Height/Width/Depth) <sup>*2</sup>	mm	669(726)/1142/217	669(726)/1142/217	669(726)/1142/217	669(726)/1342/217	669(726)/1342/217
Net weight	kg	29.5	29.5	30	35	35
Fan airflow rate (Low-Middle-High)	m <sup>3</sup> /min	5.0-6.0-7.0	5.5-7.0-8.5	6.5-7.5-9.0	8.0-9.5-11.0	10.5-12.5-14.5
Sound pressure level <sup>*5</sup> (Low-Middle-High)	dB(A)	23-27-31	25-31-36	29-33-37	29-33-36	35-40-43
Filter	Standard filter					

Notes: \* Operation temperature of indoor unit.

Cooling mode: 15°C WB - 24°C WB

Heating mode: 15°C DB - 27°C DB

\*1 Cooling/Heating capacity indicates the maximum value at operation under the following condition.

<Cooling> Indoor: 27°C DB/19°C WB Outdoor: 35°C DB

<Heating> Indoor: 20°C DB Outdoor: 7°C DB/6°C WB

\*2 Values in ( ) indicate the height of unit with leg.

\*3 Values in ( ) indicate the masses of the PFFY-WL-VCM-A series.

\*4 The external static pressure is set to 10 Pa at factory shipment.

\*5 The operating noise is the data that was obtained in an anechoic room.

Benutzeroberfläche der Bedienung

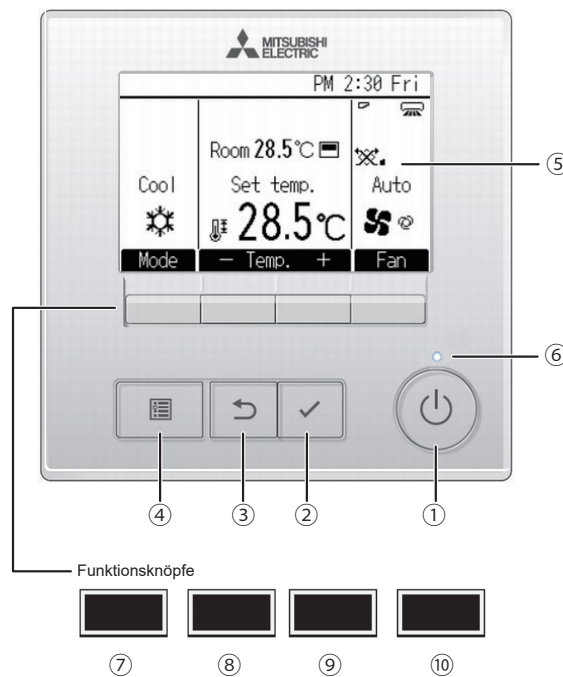

① [EIN/AUS] Knopf

Drücken, um die Anlage EIN/AUS zu schalten.

② [AUSWAHL] Knopf

Drücken, um die Einstellung zu speichern.

③ [ZURÜCK] Knopf

Drücken, um zur vorhergehenden Anzeige zu wechseln.

④ [MENÜ] Knopf

Drücken, um das Hauptmenü anzuzeigen.

⑤ Hintergrundbeleuchtetes LCD

Betriebseinstellung wird angezeigt.  
Wenn die Hintergrundbeleuchtung aus ist, wird sie durch Drücken eines Knopfes wieder eingeschaltet und bleibt je nach Anzeige für einen bestimmten Zeitraum eingeschaltet.

Wenn die Hintergrundbeleuchtung aus ist, wird sie durch Drücken eines Knopfes aktiviert ohne die Funktion des entsprechenden Knopfes zu aktivieren. (außer beim [EIN/AUS] Knopf)

⑥ EIN/AUS-Lampe

Diese Lampe leuchtet grün, wenn die Anlage eingeschaltet ist. Sie blinkt, wenn die Fernsteuerung startet oder wenn ein Fehler vorliegt.

Die Funktionen der Funktionsknöpfe ändern sich je nach Anzeige. Details finden Sie in der Funktionshilfe für Knöpfe, welche für die Funktion der aktuellen Anzeige am unteren Teil des LCD erscheint. Wenn das System zentralgesteuert wird, wird die Funktionshilfe der entsprechenden gesperrten Knöpfe nicht angezeigt.

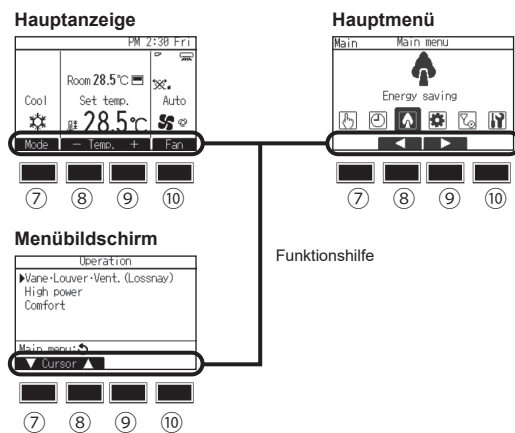

⑦ Funktionsknopf [F1]

Hauptanzeige: Drücken, um die Funktion zu wechseln Betriebsart.  
Menübildschirm: Die Tastenfunktion variiert je nach Bildschirm.

⑧ Funktionsknopf [F2]

Hauptanzeige: Drücken, um die Temperatur zu senken.  
Hauptmenü: Drücken, um die Marke nach links zu bewegen.  
Menübildschirm: Die Tastenfunktion variiert je nach Bildschirm.

⑨ Funktionsknopf [F3]

Hauptanzeige: Drücken, um die Temperatur zu erhöhen.  
Hauptmenü: Drücken, um die Marke nach rechts zu bewegen.  
Menübildschirm: Die Tastenfunktion variiert je nach Bildschirm.

⑩ Funktionsknopf [F4]

Hauptanzeige: Drücken, um die Lüftergeschwindigkeit zu wechseln.  
Menübildschirm: Die Tastenfunktion variiert je nach Bildschirm.

## Display

Die Hauptanzeige kann auf zwei verschiedene Arten angezeigt werden „Komplett“ und „Einfach“. Werkseinstellung ist „Komplett“. Um die Anzeige auf „Einfach“ umzustellen, ändern Sie die Einstellung am Hauptdisplay.

### Komplett Modus

\* Alle Symbole werden als Erklärung angezeigt.

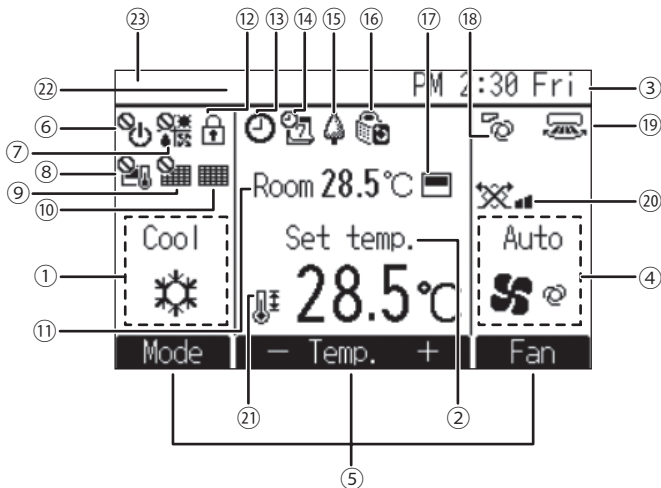

### Einfach Modus

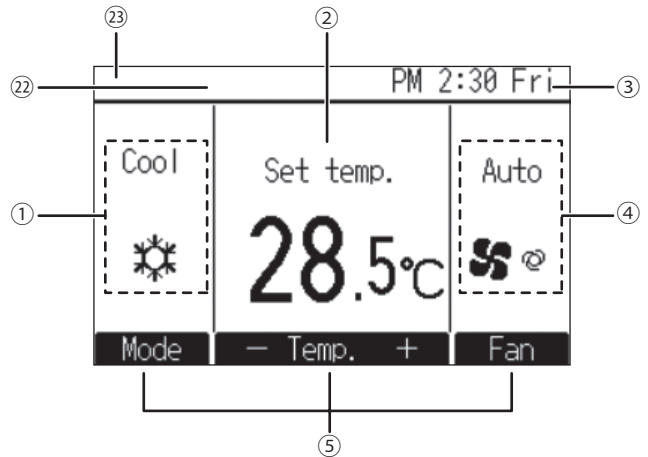

#### ① Betriebsart

#### ② Solltemperatur

#### ③ Uhr

Siehe Installationsanleitung.

#### ④ Lüftergeschwindigkeit

#### ⑤ Funktionshilfe der Knöpfe

Hier erscheinen die Funktionen der entsprechenden Knöpfe.



Erscheint, wenn die „EIN/AUS“ Bedienung zentralgesteuert wird.



Erscheint, wenn die Betriebsart zentralgesteuert wird.



Erscheint, wenn die Solltemperatur zentralgesteuert wird.



Erscheint, wenn die Rückstellung des Filters zentralgesteuert wird.



Zeigt an, wenn die Filter gewartet werden müssen.

#### ⑪ Raumtemperatur

Siehe Installationsanleitung.



Erscheint, wenn die Knöpfe gesperrt sind.



Wird angezeigt, wenn der „Ein/Aus-Timer“, die „Nachtabsenkung“ oder die Funktion „Ausschalt-Timer“ aktiviert ist.

wird angezeigt, wenn der Timer durch das zentrale Steuerungssystem deaktiviert wird.



Erscheint, wenn die Wochenzeittuhr aktiviert ist.



Erscheint, wenn die Anlagen im Energiesparmodus betrieben werden. (Wird bei einigen Modellen von Innengeräten nicht angezeigt)



Erscheint, wenn die Außenanlagen im Flüstermodus betrieben werden.



Erscheint, wenn der eingebaute Thermistor in der Fernsteuerung aktiviert ist, um die Raumtemperatur zu überwachen (⑪).

Erscheint, wenn der Thermistor der Innenanlage aktiviert ist, um die Raumtemperatur zu überwachen.



Zeigt die Flügeleinstellung.



Zeigt die Gittereinstellung.



Zeigt die Belüftungseinstellung.



Erscheint, wenn der voreingestellte Temperaturbereich eingeschränkt ist.

#### ⑫ Zentral gesteuert

Wird einen bestimmten Zeitraum lang angezeigt, wenn ein zentral gesteuertes Element in Betrieb ist.

#### ⑬ Fehleranzeige

Ein Fehlercode erscheint während eines Fehlers.

\* Wenn auf dem Hauptdisplay ein Fehlercode angezeigt wird, tritt ein Fehler auf, das Innengerät kann jedoch weiter betrieben werden. Überprüfen Sie den Fehlercode und wenden Sie sich an Ihren Händler.

Die meisten Einstellungen (außer EIN/AUS, Betriebsart, Lüftergeschwindigkeit, Temperatur) können über das Hauptmenü eingestellt werden.

# Inhalt

1. Sicherheitsvorkehrungen.....	4	3.4. Lüftergeschwindigkeit .....	8
1.1. Einbau.....	4	4. Geschickte Verwendung .....	9
1.2. Während des Betriebs .....	5	5. Pflege .....	9
1.3. Die Anlage entsorgen .....	6	5.1. Reinigen der Innengeräte und Fernbedienungen .....	9
2. Namen und Funktionen der Teile .....	6	5.2. Reinigen des Filters .....	9
3. Bedienung .....	7	6. Störungssuche .....	10
3.1. EIN/AUS schalten .....	7	7. Installation, Verlagerung und Prüfung .....	11
3.2. Betriebsart.....	7	8. Specifications .....	12
3.3. Solltemperatur.....	8		

## Hinweis



Fig. 1

Dieses Symbol ist nur für entsprechende Länder vorgesehen.

Dieses Symbol entspricht der Richtlinie 2012/19/EU Artikel 14 Informationen für Nutzer und Anhang IX und/oder der Richtlinie 2006/66/EG Artikel 20 Informationen für Endnutzer und Anhang II.

Ihr Produkt von MITSUBISHI ELECTRIC wurde mit hochwertigen Materialien und Komponenten konstruiert und gefertigt, die zum Recycling und/oder zur Wiederverwendung geeignet sind. Dieses Symbol weist darauf hin, dass elektrische und elektronische Geräte, Batterien und Akkus am Ende ihrer Gebrauchsdauer von Ihrem Haushaltsabfall getrennt entsorgt werden sollten. Falls ein Chemikaliensymbol unter dem Symbol (Fig. 1) gedruckt ist, weist dieses Chemikaliensymbol darauf hin, dass die Batterie bzw. der Akkumulator ein Schwermetall einer bestimmten Konzentration enthält.

Dies wird wie folgt angezeigt: Hg: Quecksilber (0,0005 %), Cd: Cadmium (0,002 %), Pb: Blei (0,004 %)

In der Europäischen Union werden getrennte Sammelsysteme für gebrauchte elektrische und elektronische Geräte, Altbatterien und Altakkumulatoren verwendet.

Bitte entsorgen Sie dieses Gerät, Batterien und Akkumulatoren ordnungsgemäß bei Ihrer örtlichen Mülldeponie bzw. Ihrem Recycling Center. Helfen Sie mit unsere Umwelt zu schützen!

## 1. Sicherheitsvorkehrungen

- ▶ Vor Inbetriebnahme der Anlage vergewissern, daß Sie alle Hinweise über „Sicherheitsvorkehrungen“ gelesen haben.
- ▶ „Sicherheitsvorkehrungen“ ist eine Liste von wichtigen, die Sicherheit betreffenden, Punkten. Sie sollten sie uneingeschränkt befolgen.

### Im Text verwendete Symbole

#### ⚠ Warnung:

Beschreibt Vorkehrungen, die beachtet werden sollten, damit Gefahren für Leib und Leben des Benutzers vermieden werden.

#### ⚠ Vorsicht:

Beschreibt Vorkehrungen, die beachtet werden sollten, damit an der Anlage keine Schäden entstehen.

### In den Abbildungen verwendete Symbole

- : Beschreibt eine Handlung, die unterbleiben muß.
- ⓘ : Zeigt an, daß wichtige Anweisungen zu befolgen sind.
- ⚙ : Verweist auf einen Teil der Anlage, der geerdet werden muß.
- ⚠ : Zeigt an, daß bei rotierenden Teilen Vorsicht geboten ist. (Dieses Symbol befindet sich als Aufkleber auf der Hauptanlage.) <Farbe: gelb>
- ⚠ : Elektrisierungsgefahr (Dieses symbol befindet sich als Aufkleber auf der Hauptanlage.) <Farbe: gelb>

#### ⚠ Warnung:

Sorgfältig die auf der Hauptanlage aufgebrachten Aufschriften lesen.

### 1.1. Einbau

- ▶ Wenn Sie dieses Handbuch gelesen haben, verwahren Sie es zusammen mit dem Installationshandbuch an einem sicheren Ort, damit Sie problemlos nachschlagen können, wann immer Sie eine Frage haben. Wenn die Anlage von einer anderen Person bedient werden soll, vergewissern, daß sie dieses Handbuch erhält und liest.

#### ⚠ Warnung:

- Die Anlage sollte nicht vom Benutzer eingebaut werden. Bitten Sie Ihren Händler oder eine Vertragswerkstatt, die Anlage einzubauen. Wenn die Anlage unsachgemäß eingebaut wurde, kann Wasser auslaufen, können Stromschläge erfolgen, oder es kann Feuer ausbrechen.
- Verwenden Sie nur von Mitsubishi Electric genehmigtes Zubehör und wenden Sie sich wegen des Einbaus an Ihren Händler oder eine Vertragswerkstatt. Wenn Zubehörteile unsachgemäß eingebaut werden, kann Wasser auslaufen, können Stromschläge erfolgen oder es kann Feuer ausbrechen.
- In der Einbaubeschreibung sind die vorgeschlagenen Einbauverfahren detailliert aufgeführt. Alle baulichen Veränderungen, die beim Einbau gegebenenfalls notwendig sind, müssen den örtlichen Bauvorschriften entsprechen.
- Sie sollten die Anlage niemals eigenhändig reparieren oder an einen anderen Standort verbringen. Wenn die Reparatur unsachgemäß durchgeführt wird, kann Wasser auslaufen, können Stromschläge erfolgen oder es kann Feuer ausbrechen. Wenn die Anlage repariert oder an einen anderen Ort verlegt werden muß, wenden Sie sich an Ihren Händler.

- Halten Sie Elektroteile fern von Wasser (Waschwasser usw.)
- Dies kann zu elektrischem Schlag, Feuer oder Rauch führen.
  - Hinweis 1: Stellen Sie beim Waschen von Wärmeaustauscher und Ablaufwanne durch Verwendung einer wasserdichten Abdeckung sicher, dass Steuerkasten, Motor, Durchflusssteuerventil und Drucksensor trocken bleiben.
  - Hinweis 2: Verwenden Sie niemals die Ablasspumpe, um Wasser aus der Tauwasserschale oder dem Wärmeaustauscher abzulassen. Lassen Sie immer separate ab.
- Diese Klimaanlage darf NICHT von Kindern oder unsicheren Personen ohne Aufsicht benutzt werden.
- Wenn gasförmiges oder flüssiges Kühlmittel entweicht, die Klimaanlage abstellen, den Raum ausreichend lüften und das Verkaufsgeschäft benachrichtigen.
- Dieses Gerät ist nicht für die Verwendung durch Personen (einschließlich Kinder) mit verminderten physischen, Wahrnehmungs- oder geistigen Fähigkeiten oder mit mangelnder Erfahrung oder mangelnden Kenntnissen vorgesehen, es sei denn, sie wurden von einer für ihre Sicherheit verantwortlichen Person in der Verwendung des Geräts überwacht bzw. in diese eingewiesen.
- Kinder sollten beaufsichtigt werden, um zu gewährleisten, dass sie nicht mit dem Klimagerät spielen.
- Diese Anlage ist für die Verwendung von Fachleuten oder geschulten Anwendern in Ladengeschäften, in der Leichtindustrie oder auf Bauernhöfen oder für eine gewerbliche Verwendung von Laien vorgesehen.
- Dieses Gerät kann von Kindern ab 8 Jahren sowie von Personen mit verminderten physischen, Wahrnehmungs- oder geistigen Fähigkeiten oder mit mangelnder Erfahrung oder mangelnden Kenntnissen benutzt werden, wenn sie beaufsichtigt oder bezüglich des sicheren Gebrauchs des Geräts unterwiesen wurden und die damit verbundenen Gefahren verstehen. Kinder dürfen nicht mit dem Gerät spielen. Die Reinigung und Wartung durch den Benutzer darf nicht von Kindern ohne Aufsicht durchgeführt werden.
- Verwenden Sie bei der Installation, dem Umstellen oder der Wartung des Klimageräts nur das angegebene Kältemittel (R410A) zum Befüllen der Kältemittelleitungen. Mischen Sie es nicht mit anderen Kältemitteln und achten Sie darauf, dass keine Luft in den Leitungen bleibt. Wenn sich Luft mit dem Kältemittel vermischt, kann dies die Ursache für einen Überdruck in der Kältemittelleitung sein und zu einer Explosion und anderen Gefahren führen. Die Verwendung eines anderen als des für das System spezifizierten Kältemittels führt zum Ausfall der Mechanik, zu Fehlfunktionen des Systems oder zum Ausfall des Geräts. Im schlimmsten Fall könnte dies zu einer ernsthaften Beeinträchtigung der Produktsicherheit führen.
- Kein Zusatzmittel für Leckentdeckung verwenden.
- Verwenden Sie kein Kühlmittel eines Typs, welcher nicht in den mitgelieferten Anleitungen dieser Einheit oder auf der Namensplatte angegeben ist.
  - Anderenfalls kann dies während Reparaturarbeiten oder beim Entsorgen der Einheit zum Zerplatzen der Einheit oder der Leitungen, einer Explosion oder Brand führen.
  - Zudem kann dies gegen geltendes Recht verstoßen.
  - Die MITSUBISHI ELECTRIC CORPORATION übernimmt keine Haftung bei Fehlfunktionen oder Unfällen, die aufgrund der Verwendung eines falschen Kühlmitteltyps aufgetreten sind.



- **Verwenden Sie das Gerät nicht in einer unüblichen Umgebung.**
  - Wird das Gerät in Bereichen eingesetzt, in denen große Mengen von Öl, Dampf, organischen Lösungsmitteln oder ätzenden Gasen (z. B. Ammoniak, Schwefelverbindungen oder Säuren) vorhanden sind, oder in Bereichen, in denen häufig Säure-/Baselösungen oder spezielle chemische Sprays verwendet werden, kann die Leistung stark herabgesetzt werden und die Teile im Innern könnten korrodieren, was zum Auslaufen von Kältemittel oder Wasser, zu Verletzungen, Stromschlag, Fehlfunktionen oder Feuer führen könnte.

## 1) Außenanlage

### ⚠ **Warnung:**

- Die Außenanlage muß auf einem festen, waagerechten Untergrund an einem Platz angebracht werden, an dem sich weder Schnee, Blätter noch Abfälle ansammeln können.
- Nicht auf die Anlage stellen oder Gegenstände darauf ablegen. Sie selbst oder der Gegenstand können herunterfallen und Personenschäden verursachen.

### ⚠ **Vorsicht:**

- Die Außenanlage sollte an einem Ort angebracht werden, an dem Nachbarn nicht durch austretende Luft und entstehende Geräusche gestört werden.

## 2) Innenanlage

### ⚠ **Warnung:**

- Die Innenanlage sollte sicher befestigt werden. Wenn die Anlage nicht fest genug montiert wurde, kann sie herunterfallen und Personenschäden verursachen.

### ⚠ **Vorsicht:**

- Leiten Sie die Luft von den Wänden und Fenstern weg, um Kondensation zu vermeiden.
- Verwenden Sie die Klimaanlage nicht für spezifische Anwendungen (z. B. Aufbewahrung von Nahrungsmitteln, Tieren, Pflanzen, Präzisionsgeräten oder Kunstobjekten in einem Zimmer).
  - Derartige Gegenstände könnten beschädigt oder qualitativ beeinträchtigt werden.

[Serie PFFY-W-VCM-A, PFFY-WL-VCM-A, PFFY-WL-VEM-A]

Obwohl der Wärmeaustauscher mit einer hydrophilen Beschichtung versehen ist, können Sprays oder Reinigungsmittel, die flüchtige organische Verbindungen (VOC) enthalten, oder wasserabweisende Komponenten bewirken, dass die Wärmeaustauscher-Rippen Wasser abstoßen.

Wenn die Anlage mit solchen Rippen in einer Umgebung, in der hohe Temperaturen und eine hohe Luftfeuchtigkeit herrschen, betrieben wird, kann Kondenswasser von den Rippen tropfen.

## 3) Fernbedienung

### ⚠ **Warnung:**

- Die Fernbedienung sollte so angebracht werden, daß Kinder nicht damit spielen können.

## 4) Auslaufschlauch

### ⚠ **Vorsicht:**

- Vergewissern, daß der Auslaufschlauch installiert ist, damit der Auslauf störungsfrei vor sich gehen kann. Falscher Einbau führt zu Wasseraustritt und kann Möbelschäden nach sich ziehen.

## 5) Stromanschluß, Sicherung oder Stromunterbrecher

### ⚠ **Warnung:**

- Dafür sorgen, daß das Gerät an einen dafür geeigneten Netzanschluß angeschlossen wird. Andere Geräte, die an den gleichen Netzanschluß angeschlossen sind, könnten eine Überlastung verursachen.
- Vergewissern, daß ein Hauptschalter vorhanden ist.
- Stellen Sie sicher, daß alle Angaben über Spannung, Sicherungen oder Stromunterbrechung beachtet werden. Als Sicherung niemals ein Stück Draht verwenden. Auch darf keine Sicherung einen höheren Wert als den angegebenen besitzen.

## 6) Erdung

### ⚠ **Vorsicht:**

- Die Anlage muß vorschriftsmäßig geerdet werden. Erdleitung niemals an ein Gas- oder Wasserrohr, eine Licht- oder Telefonerdleitung anschließen. Wenn die Anlage unsachgemäß geerdet wurde, können Stromschläge entstehen.
- Häufiger vergewissern, daß die Erdleitung der Außenanlage ordnungsgemäß an den Erdungsanschluß der Anlage selbst und an die Erdungselektrode angeschlossen ist.

## 1.2. Während des Betriebs

### ⚠ **Warnung:**

- Stellen Sie keine Behälter mit Flüssigkeiten auf das Gerät, um das Risiko eines elektrischen Lecks, eines Stromschlags, eines Kurzschlusses, einer Funktionsstörung, von Rauch oder Feuer zu verringern.

- Kein Wasser über die Anlage spritzen und die Anlage auch nicht mit nassen Händen berühren. Dies kann zu Stromschlägen führen.
- Kein brennbares Gas in der Nähe der Anlage versprühen. Es kann Feuer ausbrechen.
- Keine Gasheizung oder sonstige Geräte mit offenen Flammen in Bereichen abstellen, an denen Luft aus der Anlage ausströmt. Unvollständige Verbrennung kann die Folge sein.
- Wenn die Anlage läuft, nicht die Frontplatte oder den Gebläseschutz von der Außenanlage abnehmen. Sie könnten sich verletzen, wenn Sie drehende, heiße oder unter Hochspannung stehende Teile berühren.
- Niemals die Finger, Stöcke etc. in die Ansaug- oder Austrittsöffnungen stecken. Dies kann zu Verletzungen führen, da sich der Gebläseventilator im Inneren der Anlage mit hoher Geschwindigkeit dreht. In Gegenwart von Kindern besondere Vorsicht walten lassen.
- Berühren Sie die Kältemittelleitungen und die Kältemittelkomponenten während des Betriebs oder gleich danach nicht mit bloßen Händen.
  - Das Kältemittel in den Leitungen ist entweder sehr heiß oder sehr kalt, was zu Frostbeulen oder Verbrennungen führen kann.
- Berühren Sie die elektrischen Teile während des Betriebs oder gleich danach nicht mit bloßen Händen.
  - Sie können Verbrennungen oder Stromschläge verursachen.
- Wenn Sie merkwürdige Gerüche feststellen, sollten Sie die Anlage nicht mehr benutzen, den Strom abschalten und sich an Ihren Kundendienst wenden, da sonst schwere Defekte an der Anlage, ein Stromschlag oder ein Brand verursacht werden können.
- Wenn das Geräusch oder die Vibrationen anders als normal oder besonders stark sind, den Betrieb einstellen, den Hauptschalter ausschalten, und das Verkaufsgeschäft um Hilfe bitten.
- Nicht zu stark abkühlen. Die am besten geeignete Innentemperatur liegt im Bereich von 5 °C im Verhältnis zur Außentemperatur.
- Behinderte oder Kinder sollten nicht im Luftstrom der Klimaanlage sitzen oder stehen. Dies könnte Gesundheitsprobleme mit sich bringen.

### ⚠ **Vorsicht:**

- Zum Drücken der Tasten keine scharfen Gegenstände benutzen, da dadurch die Fernbedienung beschädigt werden kann.
- Das Kabel der Fernbedienung niemals verdrehen oder daran ziehen, da dies zu Schäden an der Fernbedienung führt und Fehlfunktionen verursacht.
- Das obere Gehäuse der Fernbedienung nicht entfernen. Entfernen des oberen Gehäuses der Fernbedienung und Berühren der Schaltplatte usw. auf der Innenseite ist gefährlich und kann Feuer oder Störungen verursachen.
- Die Fernbedienung nicht mit Waschbenzin, Verdünnungsmittel, chemisch behandelten Reinigungstüchern usw. abwischen. Dies kann Verfärbung und Störungen verursachen. Bei starker Verschmutzung einen Lappen mit durch Wasser verdünntem neutralem Waschmittel anfeuchten, ihngut auswringen, den Schmutz abwischen, und dann mit einem trockenen Lappen nachwischen.
- Die Ansaug- oder Austrittsöffnungen weder der Innen- noch der Außenanlage blockieren oder abdecken. Große Möbelstücke unterhalb der Innenanlage oder massige Gegenstände wie Kisten, die in der Nähe der Außenanlage abgestellt sind, beeinträchtigen die Leistungsfähigkeit der Anlage.
- Den Luftstrom nicht auf Pflanzen oder Tiere in Käfigen lenken.
- Den Raum häufig lüften. Wenn die Anlage dauernd über einen längeren Zeitraum in einem geschlossenen Raum betrieben wird, wird die Luft muffig.
- Um das Risiko einer Verletzung zu reduzieren, setzen Sie sich nicht bzw. stellen Sie sich nicht auf die Anlage und legen Sie darauf keine Gegenstände ab.
- Setzen Sie das Gerät nicht in Betrieb, wenn seine Blenden und Schutzvorrichtungen abgenommen sind.
  - Sich drehende, heiße oder unter Hochspannung stehende Teile können zu Verletzungen, Stromschlag oder Feuer führen.
- Schalten Sie die Stromversorgung nicht unmittelbar nach dem Beenden des Betriebs aus.
  - Warten Sie nach einem Betriebsstopp des Geräts mindestens fünf Minuten, bevor Sie es ausschalten.
  - Anderenfalls kann es zu einem Ausfall des Geräts oder zu einem Wasseraustritt kommen, wodurch Wasser in den Raum eindringen und die Inneneinrichtung beschädigen kann.
- Installieren Sie das Gerät nicht oberhalb von Gegenständen, die durch herabtropfendes Kondenswasser beschädigt werden könnten.
- Berühren Sie die Ventilatoren, Wärmetauscherrippen oder scharfkantige Komponenten nicht mit bloßen Händen.
  - Sie können sich sonst verletzen.
- Um die Gefahr eines Brands oder Stromschlags durch in das Gerät eingedungenen Staub zu verringern, verwenden Sie keine beschädigten Filter und betreiben Sie das Gerät nicht, ohne Filter angebracht zu haben.

## Bei Störungen

### ⚠ **Warnung:**

- Bauen Sie niemals die Klimaanlage um. Wenden Sie sich für Reparatur oder Wartung an Ihren Händler. Unsachgemäße Reparaturarbeit kann Lecken von Wasser, elektrischen Schlag, Feuer usw. verursachen.



- Wenn die Fernbedienung einen Fehler anzeigt und Betrieb nicht möglich ist oder wenn eine Störung auftritt, so stellen Sie den Betrieb ein und wenden Sie sich an das Verkaufsgeschäft. Wenn keine Maßnahmen getroffen werden, kann es zu Feuer oder Beschädigung kommen.
- Wenn die Sicherung häufig ausgelöst wird, so wenden Sie sich an das Verkaufsgeschäft. Weiterverwendung in diesem Zustand kann zu Feuer oder Beschädigung führen.

#### Bei Abstellung für lange Zeit

- Wenn die Klimaanlage längere Zeit nicht verwendet werden soll, z.B. nach dem Ende der Kühlsaison, sie erst 4 – 5 Stunden im Kühlbetrieb laufen lassen, um sie völlig auszutrocknen, da es sonst zu unhygienischer Schimmelbildung und Beeinträchtigung der Gesundheit kommen kann.
- Wenn die Klimaanlage lange Zeit nicht verwendet wird, den Hauptschalter ausschalten (OFF). Bei eingeschalteter Stromversorgung verbraucht das

Gerät einige Watt bis einige 10 Watt. Außerdem kann sich Staub ansammeln und eine Feuergefährdung bilden.

- Die Stromversorgung mindestens 12 Stunden vor Wiederaufnahme des Betriebs einschalten. Während der Saison die Hauptstromversorgung nicht ausschalten, da dies Unfälle verursachen kann.

### 1.3. Die Anlage entsorgen

#### ⚠️ Warnung:

- Zum Entsorgen des Gerätes wenden Sie sich an Ihren Kundendienst. Wenn Rohrleitungen unsachgemäß abgenommen werden, kann Kühlmittel (Fluorkohlenstoffgas) austreten, mit Ihrer Haut in Berührung kommen und Verletzungen hervorrufen. Kühlgas in die Atmosphäre ablassen führt auch zu Umweltschäden.

## 2. Namen und Funktionen der Teile

### Filterein- und ausbau

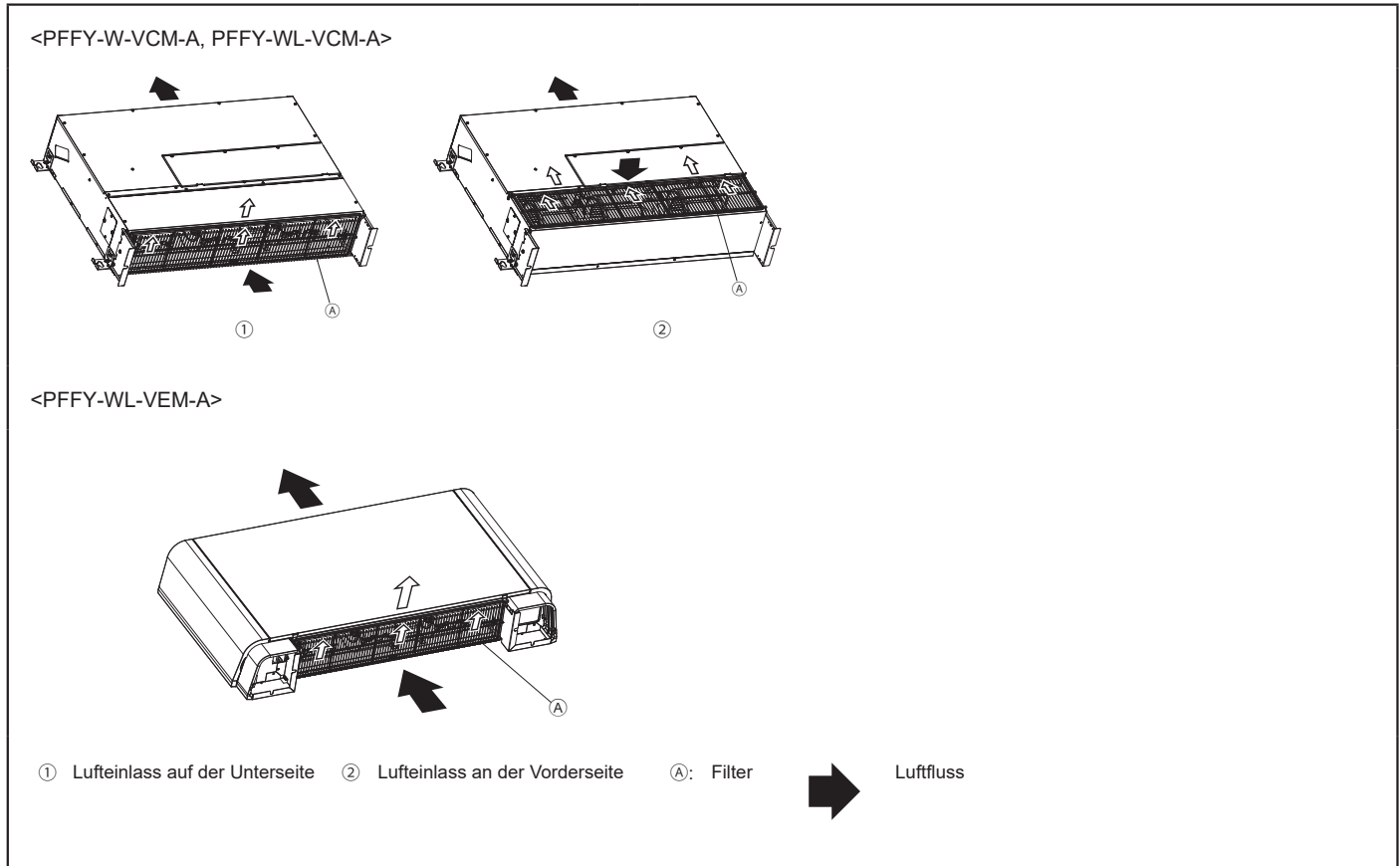

#### ⚠️ Vorsicht:

- Beim Entfernen des Filters darauf achten, daß kein Staub in die Augen gerät. Wenn eine Fußbank o.ä. verwendet wird, darauf achten, daß sie nicht umkippt.
- Beim Filterwechsel Netzstrom ausschalten
- Vergewissern Sie sich, daß der Filter sicher befestigt ist. Wenn er lose ist, können Fremdkörper eindringen und dies kann zu Fehlfunktionen führen.

## 3. Bedienung

### 3.1. EIN/AUS schalten

#### EIN



Drücken Sie den [EIN/AUS] Knopf.  
Die EIN/AUS-Lampe leuchtet Grün wenn der Betrieb startet.

\* Das Gerät wird mit der zuvor eingestellten Betriebsart, der Solltemperatur und Lüftergeschwindigkeit betrieben.

#### AUS



Drücken Sie den [EIN/AUS] Knopf erneut.  
Die EIN/AUS-Lampe leuchtet nicht mehr wenn der Betrieb stoppt.

### 3.2. Betriebsart

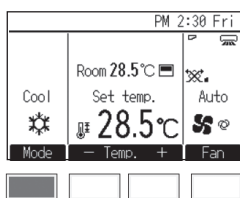

Drücken Sie [F1], um die Betriebsmodi in der Reihenfolge „Kühlen, Trocken, Lüfter, Auto und Heizen“ zu durchlaufen. Wählen Sie den gewünschten Betriebsmodus aus.



\* Betriebsarten, die für das angeschlossene Innengerät nicht zur Verfügung stehen, werden nicht angezeigt.

\* Je nach Innengerätemodell können eine oder zwei Solltemperaturen (einfacher oder doppelter Einstellpunkt) für den automatischen Modus eingestellt werden.

#### Was bedeutet das blinkende Modussymbol?

Das Modussymbol blinkt, wenn andere Innenanlagen im gleichen Kühlmittelsystem (an dieselbe Aussenanlage angeschlossen) bereits in einem anderen Betriebsmodus arbeiten. In diesem Fall können die verbleibenden Anlagen der gleichen Gruppe nur im selben Modus arbeiten.

#### Trockenmodus

- Der Ventilator der Inneneinheit wird auf niedrige Geschwindigkeit geschaltet und die Luftstromgeschwindigkeit kann nicht umgeschaltet werden.
- Bei einer Raumtemperatur von weniger als 18 °C kann das Lufttrocknen nicht ausgeführt werden.
- Beim Lufttrocknen handelt es sich um eine mikrocomputergesteuerte Entfeuchtung der Luft, die übermäßige Luftkühlung gemäß der von Ihnen gewählten Raumtemperatur regelt. (Bei Heizen ist Verwendung nicht möglich.)
  1. Bis zum Erreichen der gewünschten Temperatur laufen der Kompressor und der Ventilator der Inneneinheit, und ON (Betrieb) und OFF (Halt) werden automatisch wiederholt.
  2. Wenn die gewünschte Raumtemperatur erreicht worden ist, werden Kompressor und Ventilator angehalten.  
Nach Halt für 10 Minuten werden der Kompressor und der Ventilator der Inneneinheit 3 Minuten lang betrieben, um die Luftfeuchtigkeit gering zu halten.

#### Heizmodus

##### „Abtauen“ Display

Anzeige erfolgt nur während Entfrostsbetrieb.

##### „STAND BY“ Display

Anzeige erfolgt von Beginn des Heizbetriebs bis zum Ausblasen von warmer Luft.

#### ⚠ Vorsicht:

- **Darauf achten, nicht zu lange den Körper direkt einem kalten Luftstrom aussetzen, um Unterkühlung zu vermeiden.**
- **Bei Betrieb zusammen mit Verbrennungsgeräten häufig lüften, da es sonst zu Sauerstoffmangel kommen kann.**
- **Keine Verbrennungsgeräte im direkten Luftstrom aufstellen, da dies unvollständige Verbrennung verursachen kann.**
- **Der Mikrocomputer ist in den folgenden Fällen tätig.**
  - Kein Luftstrom bei Beginn des Heizbetriebs
    - Zum Vermeiden von Ausblasen kalter Luft wird die Geschwindigkeit des Ventilators der Inneneinheit entsprechend dem Anstieg der Lufttemperatur allmählich erhöht. Nach Warten für eine kurze Zeit wird Luft ausgeblasen.
  - Die Geschwindigkeit des Luftstroms entspricht nicht der Einstellung.
    - Je nach dem Modell wird der Luftstrom nach Erreichen der eingestellten Temperatur stark gedrosselt und sehr schwach. Bei Entfrostsbetrieb wird der Luftstrom abgestellt, um Ausblasen kalter Luft zu vermeiden.
  - Luft wird ausgeblasen, obwohl das Gerät abgestellt ist.
    - Nach dem Abstellen kann der Ventilator der Inneneinheit noch etwa eine Minute lang laufen, um die Resthitze des elektrischen Heizers usw. zu beseitigen. Die Geschwindigkeit des Luftstroms wechselt zu hoch oder niedrig.

#### Betriebsart Auto (doppelter Einstellpunkt)

Wenn als Betriebsart Auto (doppelter Einstellpunkt) ausgewählt ist, können zwei Solltemperaturen eingestellt werden (jeweils eine für das Kühlen und Heizen). Je nach Raumtemperatur läuft das Innengerät entweder automatisch im Kühl- oder Heizmodus und hält die Raumtemperatur innerhalb des festgelegten Bereichs. Die für den Kühl-/Trockenmodus sowie den Heizmodus festgelegten Solltemperaturen werden automatisch zur Steuerung der Raumtemperatur herangezogen, damit diese innerhalb des eingestellten Bereichs bleibt. Diese Betriebsart eignet sich besonders für die Übergangsjahreszeiten, wenn der Unterschied zwischen der Höchst- und Tiefsttemperatur sehr hoch ist und am selben Tag sowohl der Heiz- als auch Kühlmodus genutzt werden.

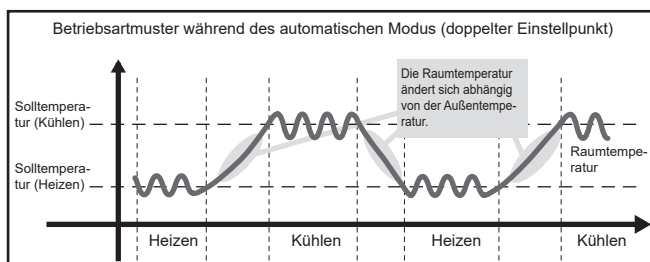

### 3.3. Solltemperatur

<„Kühlen“, „Trocken“, „Heizen“ und „Auto“ (einfacher Einstellpunkt)>

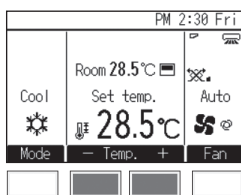

Drücken Sie die Taste [F2], um die voreingestellte Temperatur zu verringern, und [F3], um sie zu erhöhen.

\* Siehe unten stehende Tabelle für den einstellbaren Temperaturbereich der unterschiedlichen Betriebsarten.

\* Für die Betriebsart Lüfter kann keine Solltemperatur eingestellt werden.

\* Je nach Wahl der Temperatureinheit wird die Temperatur in Schritten von 0,5 °C, 1 °C, 1 °F oder 2 °F verringert oder erhöht.

<Modus „Auto“ (doppelter Einstellpunkt)>

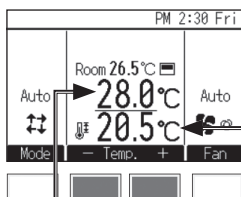

Die aktuellen Solltemperaturen werden eingeblendet. Drücken Sie die Taste [F2] oder [F3], um den Einstellungsbildschirm aufzurufen.

Solltemperatur Kühlen

Solltemperatur Heizen

### Solltemperaturbereich

Betriebsart	Solltemperaturbereich
Kühlen/Trocken	19 °C - 30 °C/67 °F - 87 °F *1
Heizen	17 °C - 28 °C/63 °F - 83 °F *1
Auto (einfacher Einstellpunkt)	19 °C - 28 °C/67 °F - 83 °F *1*2
Auto (doppelter Einstellpunkt)	Kühlen: Entspricht dem Solltemperaturbereich für die Betriebsart Kühlen Heizen: Entspricht dem Solltemperaturbereich für die Betriebsart Heizen *2*3*4
Lüfter	Nicht einstellbar

\*1 Die einstellbaren Temperaturbereiche unterscheiden sich je nach Innengerätemodell.

\*2 Die Solltemperatur für die Betriebsart Auto (entweder einfacher oder doppelter Einstellpunkt) erscheint abhängig vom Innengerätemodell.

\*3 Die gleichen Werte werden für die Solltemperatur der Betriebsart Kühlen/Trocknen und die Kühlsolltemperatur für die Betriebsart Auto (doppelter Einstellpunkt) verwendet. Ebenso gilt, dass die gleichen Werte für die Solltemperatur der Betriebsart Heizen und die Heizsolltemperatur für die Betriebsart Auto (doppelter Einstellpunkt) verwendet werden.

\*4 Die Solltemperaturen für das Kühlen und Heizen können unter den folgenden Bedingungen festgelegt werden.

- Die Kühlsolltemperatur ist höher als die Heizsolltemperatur.
- Der Unterschied zwischen der Kühl- und Heizsolltemperatur ist gleich oder größer als der minimale Temperaturunterschied, der abhängig vom Innengerätemodell variiert.

### 3.4. Lüftergeschwindigkeit

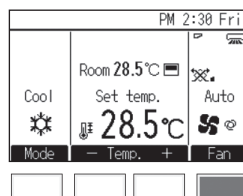

Drücken Sie [F4], um die Lüftergeschwindigkeit in folgender Reihenfolge zu durchlaufen.



• Die Anzahl der zur Verfügung stehenden Lüftergeschwindigkeiten hängt vom Innengerätemodell ab.

[Serie PFFY-W-VCM-A, PFFY-WL-VCM-A, PFFY-WL-VEM-A]

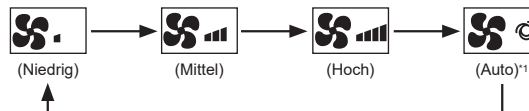

\*1 Diese Einstellung kann nur mittels der MA-Fernbedienungseinheit gewählt werden.

• Die tatsächliche Lüftergeschwindigkeit kann sich von der auf der LCD-Anzeige angezeigten Lüftergeschwindigkeit unterscheiden, wenn eine der folgenden Bedingungen erfüllt ist.

1. Während „STAND BY“ oder „Abtauen“ angezeigt wird
2. Wenn die Raumtemperatur höher ist als die Solltemperatur während der Betriebsart Heizen
3. Gleich nach dem Heizbetrieb (während des Standby, um die Betriebsart umzuschalten)
4. Während des Trockenmodus

## 4. Geschickte Verwendung

Durch einfache Maßnahmen ist es möglich, die Heiz- bzw. Kühlwirkung zu verbessern und die Stromrechnung zu verringern.

### Angemessene Raumtemperatur

- Bei Kühlbetrieb ist ein Unterschied von etwa 5 °C zwischen der Raumtemperatur und der Außentemperatur angemessen.
- Eine Erhöhung der Raumtemperatur um 1 °C spart etwa 10 % Strom (bei Kühlbetrieb).
- Zu starke Kühlung ist nicht gut für die Gesundheit und verbraucht unnötig Strom.

### Den Filter regelmäßig reinigen

- Ein schmutziger Filter verringert den Luftstrom und die Heiz- bzw. Kühlwirkung. Längere Verwendung in diesem Zustand kann Störungen verursachen. Reinigen sollte besonders am Anfang der Heiz- und der Kühltseason durchgeführt werden. (An besonders staubigen Orten öfter reinigen.)

## 5. Pflege

Die Wartung der Filter muß stets von Fachpersonal vorgenommen werden. Vor der Pflege unbedingt die Hauptstromversorgung ausschalten.

### ⚠ Vorsicht:

- **Tragen Sie Schutzkleidung, wenn Sie am Gerät arbeiten.**
  - Einige Bauteile stehen noch mehrere Minuten nach dem Ausschalten des Geräts unter Spannung, was die Gefahr eines Stromschlags birgt.
- **Tragen Sie Schutzkleidung, bevor Sie elektrische Bauteile berühren.**
  - Hochspannungsteile stellen eine Gefahr von Stromschlag dar und Hochtemperaturteile eine Gefahr von Verbrennungen.
- **Tragen Sie Schutzhandschuhe, wenn Sie am Gerät arbeiten.**
  - Andernfalls besteht Verletzungsgefahr.
- **Um das Risiko von Verletzungen durch herabfallende Abdeckungen zu verringern, sorgen Sie für Sicherheit am Arbeitsplatz, bevor Sie das Gerät installieren, inspizieren oder reparieren.**
- **Zur Reinigung muß unbedingt der Betrieb eingestellt und die Stromversorgung ausgeschaltet werden. Der Ventilator auf der Innenseite dreht sich mit hoher Geschwindigkeit und kann Verletzungen verursachen.**
- **Jede Inneneinheit hat Filter, um Staub aus der angesaugten Luft zu entfernen. Reinigen Sie die Filter, indem Sie den unten stehenden Vorgängen folgen. (Filter sollten normalerweise wöchentlich gereinigt werden, und Langzeitfilter sollten am Anfang der Saison usw. gereinigt werden.)**
- **Die Lebensdauer des Filters richtet sich nach den Bedingungen des Aufstellungsortes und der Art des jeweiligen Betriebs.**
- **Nach der Desinfektion des Geräts mit Chemikalien ist der Raum zu lüften, damit sich die chemischen Gase verflüchtigen, bevor das Gerät in Betrieb genommen wird.**
  - Der Kontakt mit Chemikalienspritzern kann zu Verletzungen führen.
  - Chemikalien, die in das Gerät eindringen, können das Gerät korrodieren oder verformen und zu Funktionsstörungen führen.

### Bei Kühlbetrieb Eindringen von Wärme verringern

- Bei Kühlbetrieb können Vorhänge an direkter Sonneneinstrahlung ausgesetzten Fenstern das Eindringen von Wärme verringern. Türen und Fenster sollten nur geöffnet werden, wenn dies unbedingt nötig ist.

### Ab und zu lüften

- Wenn ein Raum lange Zeit nicht gelüftet wird, so wird die Luft schmutzig, weshalb Lüften von Zeit zu Zeit erforderlich ist. Besondere Vorsicht ist erforderlich, wenn Gasgeräte verwendet werden. Durch Verwendung der LOSSNAY-Wärmeaustauscher unserer Firma kann Lüften mit geringen Verlusten durchgeführt werden. Wenden Sie sich für Einzelheiten bitte an ein Verkaufsgeschäft.

### 5.1. Reinigen der Innengeräte und Fernbedienungen

- Mit einem trockenen, weichen Tuch abwischen.
- Ziehen Sie nicht am Fernbedienungskabel und verdrehen Sie es nicht. Entfernen Sie nicht das Gehäuse von der Fernbedienung.
- Um Fingerabdrücke und Öl zu entfernen, wischen Sie mit einem in mildem Reinigungsmittel getränkten Tuch nach und wischen anschließend das Reinigungsmittel ab.
- Verwenden Sie zum Reinigen der Innengeräte und des Steuergeräts kein Benzin, Benzol, Polierpulver sowie keinen Verdünner oder Säure-/Baselösungen, da sie das Steuergerät beschädigen können.

### 5.2. Reinigen des Filters

- Leicht abklopfen oder mit einem Staubsauger reinigen. Bei starker Verschmutzung in lauwarmem oder kaltem Wasser mit darin aufgelöstem neutralem Waschmittel waschen und dann das Waschmittel gut ausspülen. Nach dem Waschen den Filter trocknen und dann wieder wie ursprünglich anbringen.

### ⚠ Vorsicht:

- **Den Filter nicht in direktem Sonnenlicht oder in der Nähe einer Wärmequelle trocknen, da er sich sonst verformen kann.**
- **Waschen mit heißem Wasser (50 °C oder mehr) kann auch Verformung verursachen.**
- **Die Klimaanlage nicht mit Wasser bespritzen und kein brennbares Sprühmittel usw. in die Klimaanlage sprühen. Verwendung von Wasser oder brennbarem Sprühmittel kann Störungen, elektrischen Schlag oder Feuer verursachen.**

## 6. Störungssuche

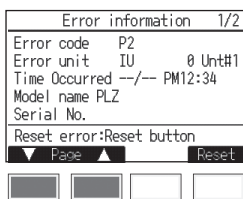

**Bei Auftreten einer Störung wird der folgende Bildschirm angezeigt, und die Betriebs-LED blinkt. Überprüfen Sie die Fehlermeldung, stoppen Sie den Betrieb und kontaktieren Sie sich an Ihren Händler.**



Auf der Anzeige erscheinen, „Fehlercode“, „Fehler Gerät“, „Ref.-Adresse“, „Modellname“ und „Serien.-Nr.“. Der Modellname und die Seriennummer erscheinen nur, wenn sie vorher eingegeben wurden.

Drücken Sie [F1] oder [F2], um die nächste Seite anzuzeigen:

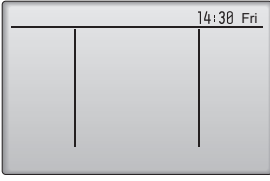
Bitte überprüfen Sie die folgenden Punkte, bevor Sie sich an den Kundendienst wenden.

Zustand der Klimaanlage	Fernbedienung	Ursache	Behebung
Kein Betrieb	Durchgezogene Linie und Uhr werden nicht angezeigt. Die Anzeige erscheint auch nicht, wenn auf die Taste [EIN/AUS] gedrückt wird.	Ausfall der Stromversorgung.	Nach Wiederherstellung der Stromversorgung die Taste [EIN/AUS] drücken.
		Die Hauptstromversorgung ist nicht eingeschaltet (OFF).	Die Stromversorgung einschalten (ON).
		Die Sicherung der Hauptstromversorgung ist durchgebrannt.	Die Sicherung auswechseln.
		Das Erdschlußrelais ist ausgelöst worden.	Das Erdschlußrelais einschalten.
Luft wird ausgeblasen, aber es wird nicht gut gekühlt oder geheizt.	Die Flüssigkristallanzeige zeigt den Betriebszustand an.	Die Temperatureinstellung ist nicht angemessen.	Nachdem Sie die eingestellte Temperatur und die Ansaugtemperatur auf der Flüssigkristallanzeige überprüft haben, schauen Sie in Abschnitt 3.3 unter „Solltemperatur“ und betätigen Sie die Einstellungstaste.
		Der Filter ist durch Staub oder Schmutz verstopft.	Den Filter reinigen. (Siehe Abschnitt 5 „Pflege“.)
		Luft einlaß und Luftauslaß von Innen- und Außeneinheit sind versperrt.	Die Hindernisse entfernen.
		Fenster und/oder Türen sind offen.	Die Fenster und Türen schließen.
Es wird keine kalte bzw. warme Luft ausgeblasen.	Die Flüssigkristallanzeige zeigt den Betriebszustand an.	Der Stromkreis zur Verhütung von Neustart innerhalb von 3 Minuten ist tätig.	Bitte einige Zeit warten. (Da die Außeneinheit zum Schutz des Kompressors einen Stromkreis enthält, der Neustart innerhalb von 3 Minuten verhindert, beginnt der Kompressor möglicherweise nicht sofort mit dem Betrieb. Maximal erfolgt 3 Minuten lang kein Betrieb.)
		Die Inneneinheit wurde während Heiz- und Entfrostungsbetrieb erneut gestartet.	Bitte einige Zeit warten. (Heizbetrieb beginnt nach Beendigung des Entfrostungsbetriebs.)
Der Betrieb wird nach kurzer Zeit wieder eingestellt.	„Prüfen“ und ein Inspektionscode werden blinkend auf der Flüssigkristallanzeige angezeigt.	Luft einlaß und Luftauslaß von Innen- und Außeneinheit sind versperrt.	Die Hindernisse entfernen und dann wieder mit dem Betrieb beginnen.
		Der Filter ist durch Staub oder Schmutz verstopft.	Den Filter reinigen und dann wieder mit dem Betrieb beginnen. (Siehe Abschnitt 5 „Pflege“.)
Nach Abstellen der Klimaanlage ist noch einige Zeit Ablaufen von Wasser und Laufen des Motors zu hören.	Alle Leuchten sind aus, außer die der durchgezogenen Linie und der Uhr. 	Wenn die anderen Inneneinheiten in Kühlbetrieb sind, so wird der Ablaßmechanismus 3 Minuten lang laufen gelassen, wenn Kühlbetrieb beendet wird.	Bitte 3 Minuten warten.
Auch bei eingestelltem Betrieb sind Wasserablaß und Motorgeräusch von Zeit zu Zeit hörbar.	Alle Leuchten sind aus, außer die der durchgezogenen Linie und der Uhr. 	Wenn andere Inneneinheiten in Kühlbetrieb sind, wird Ablaß erzeugt. Wenn sich Ablaß ansammelt, läuft der Ablaßmechanismus und läßt das Wasser ab.	Diese Erscheinung hört nach einiger Zeit auf. (Bitte den Kundendienst benachrichtigen, wenn dies 2 oder 3 mal in der Stunde erfolgt.)
Bei ausgeschaltetem Heizthermostat bzw. bei Ventilationsbetrieb wird ab (OFF) und zu warme Luft ausgeblasen.	Die Flüssigkristallanzeige zeigt den Betriebszustand an.	Wenn andere Inneneinheiten Heizbetrieb durchführen, wird zur Erhaltung der Systemstabilität das Steuerventil von Zeit zu Zeit geschaltet.	Diese Erscheinung hört nach einiger Zeit auf. (Wenn Anstieg der Temperatur in kleinen Räumen ein Problem darstellt, den Betrieb einstellen.)

Zustand der Klimaanlage	Fernbedienung	Ursache	Behebung
Es gibt Betriebsgeräusche.	–	Zu folgenden Zeiten treten Betriebsgeräusche auf; dies ist jedoch normal. Das Geräusch entsteht durch die Bewegung des Ventils. • Betrieb EIN oder Thermo EIN. • Betrieb AUS oder Thermo AUS. • Einschalten der Stromversorgung (Trennschalter EIN).	

• Wenn der Betrieb aufgrund eines Stromausfalls unterbrochen wird, tritt der [Startwiederholungsverhinderungs-Stromkreis bei Stromausfall] in Funktion und verhindert, daß das Gerät auch nach Wiederanliegen des Stroms den Betrieb [EIN/AUS] wieder aufnimmt.

Wenn auch die obigen Maßnahmen die Störung nicht beheben, so schalten Sie bitte die Hauptstromversorgung der Klimaanlage aus (OFF) und wenden Sie sich mit dem Ausrüstungsnamen und einer Beschreibung des Störungszustands an das Geschäft, in dem Sie die Klimaanlage gekauft haben. Wenn das Display der Fehlerinformationen aufblinkt, teilen Sie dem Händler die Inhalte des Displays (Fehlercode) mit. Versuchen Sie niemals das Gerät selbst zu reparieren. Auf keinen Fall selbst eine Reparatur versuchen.

#### In den folgenden Fällen handelt es sich nicht um eine Störung:

- Die aus der Klimaanlage ausgeblasene Luft kann einen Geruch haben. Der in der Raumluft enthaltene Geruch von Zigaretten, Kosmetika, Wänden, Möbeln usw. haftet in der Klimaanlage an und wird wieder ausgeblasen.
- Bei laufender oder angehaltener Klimaanlage kann das Geräusch von fließendem Kühlmittel zu hören sein. Dies ist normal.
- Nach Start oder Stop von Kühl- oder Heizbetrieb kann sich die Vorderplatte usw. Dies ist das Geräusch von Reibung an der Frontplatte und in anderen Bereichen, das durch die Ausdehnung und das Zusammenziehen aufgrund der Temperaturänderung entsteht. Dies ist normal.

- Die Lüfterdrehzahl ändert sich selbst dann, wenn die Einstellung nicht geändert wurde. Das Klimagerät erhöht die Lüfterdrehzahl langsam von einer niedrigeren auf die eingestellte Stufe, um den Austritt kalter Luft zu Beginn des Heizbetriebs zu verhindern. Um den Lüftermotor zu schützen, wird die Lüfterdrehzahl auch dann reduziert, wenn die Rücklufttemperatur oder die Lüfterdrehzahl zu hoch wird.

## 7. Installation, Verlagerung und Prüfung

### In bezug auf den Installationsort

Bitte wenden Sie sich für Installation und Verlegung an das Verkaufsgeschäft oder einen Spezialisten.

#### ⚠ Vorsicht:

- **Nicht an Orten installieren, an denen Lecken von brennbarem Gas zu befürchten ist. Falls Gas entweichen und sich in der Nähe der Klimaanlage ansammeln sollte, so ist Entzündung zu befürchten.**
- **Die Klimaanlage niemals an den folgenden Orten installieren:**
  - wo es eine Menge Maschinenöl gibt
  - in Regionen nahe am Meer und am Strand, wo es salzhaltige Luft gibt.
  - Orte mit hoher Luftfeuchtigkeit
  - Thermalbäder
  - wo Schwefelgas vorhanden ist
  - Orte mit Hochfrequenzgeräten (Hochfrequenz-Schweißgeräte usw.)
  - Orte mit häufiger Verwendung von sauren Lösungen
  - Orte mit häufiger Verwendung besonderer Sprühmittel
- **Die Inneneinheit muß unbedingt waagrecht installiert werden, da es sonst zu Lecken von Wasser usw. kommen kann.**
- **Bei Installation in Krankenhäusern, Kommunikationseinrichtungen usw. sind ausreichende Lärmschutzmaßnahmen zu treffen.**

Wenn eine Klimaanlage an den obigen Plätzen oder an Orten mit besonderen Umgebungsbedingungen verwendet werden, so kann es in vielen Fällen zu Störungen kommen. Vermeiden Sie Verwendung an solchen Orten.

Wenden Sie sich für Einzelheiten an das Verkaufsgeschäft.

### Über die elektrische Installation

#### ⚠ Vorsicht:

- **Die elektrische Installation muß von einem qualifizierten Elektriker unter Bezug auf den [technischen Standard für Elektrogeräte], die [Vorschriften für Verdrahtung in Geräten] und die Installationsanweisung durchgeführt werden, und es muß ein eigener Stromkreis verwendet werden. Gemeinsame Verwendung mit anderen Elektrogeräten kann zu Durchbrennen der Sicherung bzw. Auslösen des Relais führen.**
- **Die Erdleitung nicht an ein Gasrohr, ein Wasserrohr, einen Blitzableiter oder die Erdleitung eines Telefons anschließen. Wenden Sie sich für Einzelheiten an das Verkaufsgeschäft.**
- **Je nach dem Aufstellungsort ist ein Erdschlußrelais erforderlich. Wenden Sie sich für Einzelheiten an das Verkaufsgeschäft.**

### Über Verlegung

- Wenn die Klimaanlage wegen Erweiterung, Umzug usw. verlegt werden soll, so erfordert dies einen qualifizierten Techniker und Bezahlung der Arbeitskosten. Wenden Sie sich bitte im voraus an das Verkaufsgeschäft.

#### ⚠ Vorsicht:

- **Bitte wenden Sie sich für Verlegung der Klimaanlage an das Verkaufsgeschäft. Unfachmäßige Installation kann elektrischen Schlag, Feuer usw. verursachen.**

### Lärmschutzmaßnahmen

- Bei der Installation einen Ort auswählen, der das Gewicht der Klimaanlage ausreichend aushält und nicht die Schwingungen und Geräusche verstärkt.
- Die Außeneinheit so installieren, daß Nachbarn nicht durch die ausgeblasene warme bzw. kalte Luft und durch Geräusche belästigt werden.
- Wenn Gegenstände in der Nähe des Luftauslasses der Außeneinheit aufgestellt werden, so kann dies Abnahme der Leistung und Zunahme der Geräusche verursachen. Bitte keine Hindernisse in der Nähe des Luftauslasses aufstellen.
- Bitte wenden Sie sich bei ungewöhnlichen Geräuschen während des Betriebs an das Verkaufsgeschäft.

### Wartungsinspektion

- Wenn die Klimaanlage mehrere Jahre lang verwendet wird, so kann es zu Verschmutzung der Innenseite und Abnahme der Leistungsfähigkeit führen. Je nach dem Verwendungszustand kann es auch zu Auftreten von Geruch kommen, oder der Abfluß kann durch Staub usw. beeinträchtigt werden. Zusätzlich zur normalen Pflege empfehlen wir den Abschluß eines Wartungsinspektionsvertrags (gegen Bezahlung).

## 8. Specifications

### Serie PFFY-W-VCM-A, PFFY-WL-VCM-A

		W(L)20VCM-A	W(L)25VCM-A	W(L)32VCM-A	W(L)40VCM-A	W(L)50VCM-A	
Stromquelle		~220-240V 50/60Hz					
Kühlleistung <sup>*1</sup> / Heizleistung <sup>*1</sup>	kW	2,2/2,5	2,8/3,2	3,6/4,0	4,5/5,0	5,6/6,3	
Maße (Höhe / Breite / Tiefe)	mm	615/700/200	615/700/200	615/700/200	615/900/200	615/900/200	
Nettogewicht <sup>*3</sup>	kg	18,5 (18)	18,5 (18)	19 (18,5)	23 (22,5)	23 (22,5)	
Gebläse	Luftdurchflußrate (Schwach-Mittel-Stark)	m <sup>3</sup> /min	5,0-6,0-7,0	5,5-7,0-8,5	6,5-7,5-9,0	8,0-9,5-11,0	10,5-12,5-14,5
	Statischer Außendruck <sup>*4</sup>	Pa	0/10/40/60	0/10/40/60	0/10/40/60	0/10/40/60	0/10/40/60
Schalldruckpegel <sup>*5</sup> (Schwach-Mittel-Stark)	dB(A)	21-23-26	22-26-30	25-28-32	25-27-30	28-32-35	
Filter		Standardfilter					

### Serie PFFY-WL-VEM-A

		WL20VEM-A	WL25VEM-A	WL32VEM-A	WL40VEM-A	WL50VEM-A
Stromquelle		~220-240V 50/60Hz				
Kühlleistung <sup>*1</sup> / Heizleistung <sup>*1</sup>	kW	2,2/2,5	2,8/3,2	3,6/4,0	4,5/5,0	5,6/6,3
Maße (Höhe / Breite / Tiefe) <sup>*2</sup>	mm	669(726)/1142/217	669(726)/1142/217	669(726)/1142/217	669(726)/1342/217	669(726)/1342/217
Nettogewicht	kg	29,5	29,5	30	35	35
Luftdurchflußrate des Gebläses (Schwach-Mittel-Stark)	m <sup>3</sup> /min	5,0-6,0-7,0	5,5-7,0-8,5	6,5-7,5-9,0	8,0-9,5-11,0	10,5-12,5-14,5
Schalldruckpegel <sup>*5</sup> (Schwach-Mittel-Stark)	dB(A)	23-27-31	25-31-36	29-33-37	29-33-36	35-40-43
Filter		Standardfilter				

Hinweis: \* Betriebstemperatur des Innengerätes.

Kühlbetrieb: 15 °C FK - 24 °C FK

Heizbetrieb: 15 °C TK - 27 °C TK

\*1 Kühl-/Heizleistung gibt den Maximalwert bei Betrieb unter folgenden Bedingungen an.

<Kühlen> Innen: 27 °C TK/19 °C FK    Außen: 35 °C TK

<Heizen> Innen: 20 °C TK    Außen: 7 °C TK/6 °C FK

\*2 Die Werte in ( ) zeigen die Gerätehöhe der Anlage mit Stützbein.

\*3 Die Werte in ( ) zeigen die Massen der Serie PFFY-WL-VCM-A.

\*4 Der statische Außendruck ist werksseitig auf 10 Pa eingestellt.

\*5 Die Daten über Betriebsgeräusche wurden in einem echofreien Raum ermittelt.



Interface de la télécommande

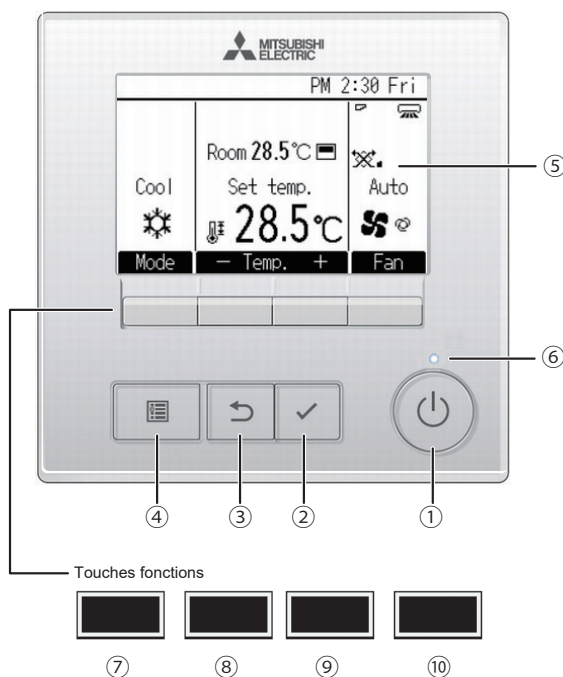

① Touche [Marche / Arrêt]

Pressez pour allumer ou éteindre l'appareil intérieur.

② Touche [Choix]

Pressez pour enregistrer les paramètres.

③ Touche [Retour]

Pressez pour revenir à l'écran précédent.

④ Touche [Menu]

Pressez pour ouvrir le Menu général.

⑤ Écran LCD rétroéclairé

Les paramètres de fonctionnement s'affichent. Lorsque le rétroéclairage est éteint, appuyer sur une touche l'allume, et il reste allumé pendant un certain temps en fonction de l'affichage.

Lorsque le rétroéclairage est éteint, appuyer sur une touche ne fait que l'allumer, sans exécuter la fonction. (à l'exception du bouton [Marche / Arrêt])

⑥ Voyant Marche / Arrêt

Cette lampe s'allume en vert lorsque le système est en fonctionnement. Elle clignote lorsque la télécommande est en cours de démarrage ou en cas d'erreur.

Les fonctions réalisées par les touches varient en fonction de l'écran. Consultez le guide des touches en bas de l'écran LCD pour voir les fonctions correspondant à un écran donné.

Lorsque le système est piloté à distance, le guide de fonction des touches n'apparaît pas pour les touches verrouillées.

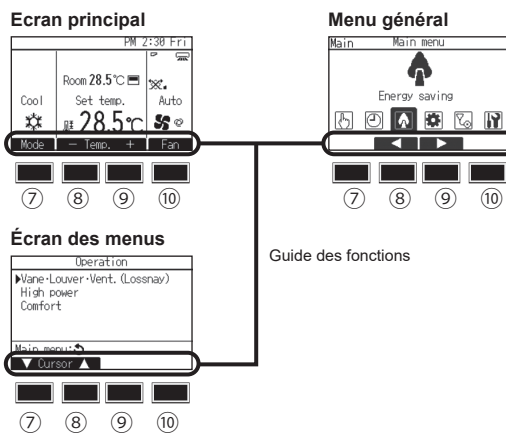

⑦ Touche fonction [F1]

Ecran principal : Pressez pour régler le mode de fonctionnement.  
Écran des menus : La fonction du bouton varie selon l'écran.

⑧ Touche fonction [F2]

Ecran principal : Pressez pour diminuer la température.  
Menu général : Pressez pour déplacer le curseur vers la gauche.  
Écran des menus : La fonction du bouton varie selon l'écran.

⑨ Touche fonction [F3]

Ecran principal : Pressez pour augmenter la température.  
Menu général : Pressez pour déplacer le curseur vers la droite.  
Écran des menus : La fonction du bouton varie selon l'écran.

⑩ Touche fonction [F4]

Ecran principal : Pressez pour changer la vitesse du ventilateur.  
Écran des menus : La fonction du bouton varie selon l'écran.

## Affichage

L'écran principal peut être affiché dans deux modes différents : « Complet » et « Basic ».  
Le réglage usine est « Complet ». Pour passer au mode « Basic », modifiez les paramètres dans les réglages de l'écran principal.

### Mode complet

\* Toutes les icônes sont affichées pour la compréhension.

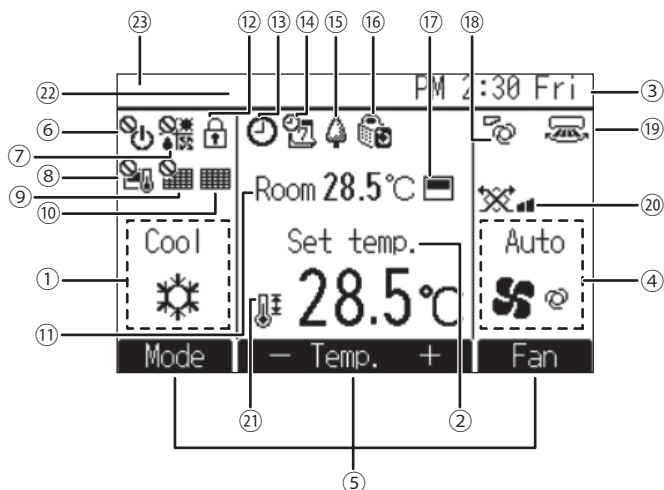

### Mode basic

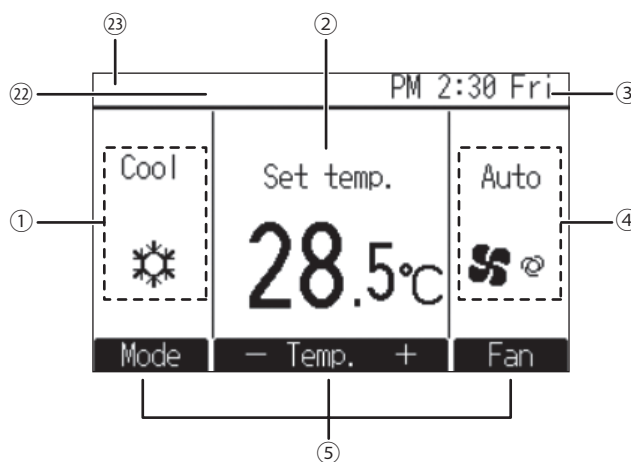

#### ① Mode de fonctionnement

#### ② Température de consigne

#### ③ Horloge

Se reporter au manuel d'installation.

#### ④ Vitesse du ventilateur

#### ⑤ Guide des fonctions des touches

Les fonctions correspondant aux touches s'affichent ici.



S'affiche lorsque la marche et l'arrêt sont pilotés de façon centralisée.



S'affiche lorsque le mode de fonctionnement est piloté de façon centralisée.



S'affiche lorsque la température de consigne est pilotée de façon centralisée.



S'affiche si la remise à zéro du filtre est pilotée de façon centralisée.



Indique si le filtre a besoin d'entretien.

#### ⑪ Température de la pièce

Se reporter au manuel d'installation.



S'affiche lorsque les touches sont verrouillées.



Apparaît lorsque la fonction « ON/OFF timer », « Réduit de nuit » ou « Arrêt Auto » timer est activée.

apparaît lorsque le timer est désactivé par le système de contrôle centralisé.



S'affiche si le programmeur hebdomadaire est activé.



S'affiche lorsque le système est en mode économie d'énergie. (Ceci n'apparaîtra pas sur certains modèles d'unités intérieures)



S'affiche lorsque les appareils extérieurs sont en mode silencieux.



S'affiche lorsque la thermistance intégrée à la télécommande est utilisée pour mesurer la température de la pièce ( ① ).

s'affiche lorsque la thermistance de l'appareil intérieur est utilisée pour mesurer la température de la pièce.



Indique le réglage du déflecteur.



Indique le réglage des ailettes.



Indique les réglages de la ventilation.



S'affiche lorsque la plage de température programmée est limitée.

#### ⑫ Contrôle centralisé

S'affiche pendant un certain temps lorsqu'un élément contrôlé de manière centralisée est utilisé.

#### ⑬ Affichage des erreurs

Un code défaut s'affiche en présence d'une erreur.

\* Lorsqu'un code défaut s'affiche sur l'écran principal, une erreur s'est produite mais l'unité intérieure peut continuer à fonctionner. En cas d'erreur, notez le code défaut et consultez votre revendeur.

La plupart des paramètres (à l'exception de la Marche / Arrêt, du mode, de la vitesse du ventilateur, de la température) peuvent être réglés à partir du menu général.

# Table des matières

1. Consignes de sécurité.....	4	3.4. Vitesse du ventilateur.....	8
1.1. Installation.....	4	4. Comment utiliser le climatiseur intelligemment.....	9
1.2. Pendant le fonctionnement.....	5	5. Entretien de l'appareil.....	9
1.3. Rangement de l'appareil.....	6	5.1. Nettoyage des appareils intérieurs et des télécommandes.....	9
2. Noms et fonctions des différents éléments.....	6	5.2. Nettoyage du filtre.....	9
3. Comment faire fonctionner le climatiseur.....	7	6. Guide de dépannage.....	10
3.1. Activer Marche / Arrêt.....	7	7. Installation, travaux en cas de déplacement et vérifications.....	11
3.2. Mode de fonctionnement.....	7	8. Spécifications techniques.....	12
3.3. Température de consigne.....	8		

## Remarque



Fig. 1

Ce symbole est utilisé uniquement pour les pays concernés.

Ce symbole est conforme à la directive 2012/19/UE Article 14 Informations pour les utilisateurs et à l'Annexe IX, et/ou à la directive 2006/66/CE Article 20 Information de l'utilisateur final et à l'Annexe II.

Votre produit MITSUBISHI ELECTRIC est conçu et fabriqué à partir de matériaux de grande qualité qui peuvent être recyclés et/ou réutilisés. Ce symbole signifie que les appareils électriques et électroniques, les batteries et les accumulateurs, ne doivent pas être mis au rebut avec les déchets ménagers une fois en fin de vie. Si un symbole chimique est imprimé sous le symbole (Fig. 1), ce symbole chimique signifie que la batterie ou l'accumulateur contient un certain taux de métaux lourds.

Ces informations seront signalées comme suit : Hg : mercure (0,0005 %), Cd : cadmium (0,002 %), Pb : plomb (0,004 %)

Au sein de l'Union européenne, il existe un système de collecte séparé pour les appareils électriques et électroniques et pour les batteries et accumulateurs usagés.

Veillez mettre au rebut cet appareil et les batteries et accumulateurs auprès de votre centre de collecte/recyclage des déchets local.

Veillez contribuer à la préservation de notre environnement !

## 1. Consignes de sécurité

- ▶ Avant de faire fonctionner le climatiseur, lire attentivement toutes les « consignes de sécurité ».
- ▶ Les « consignes de sécurité » sont réparties en listes de points importants concernant la sécurité. Veiller à bien les respecter.

### Symboles utilisés dans le texte

#### ⚠ Avertissement:

Décrit les précautions à suivre pour éviter tout risque de blessure ou de danger mortel pour l'utilisateur.

#### ⚠ Précaution:

Décrit les précautions qui doivent être prises pour éviter d'endommager l'appareil.

### Symboles utilisés dans les illustrations

- ⊘ : Indique une action qui doit être évitée.
- ⚠ : Indique que des instructions importantes doivent être prises en considération.
- ⚡ : Indique un élément qui doit être mis à la terre.
- ⚠ : Indique des précautions à prendre lors du maniement de pièces tournantes. (Ce symbole se trouve sur l'étiquette de l'appareil principal) <Couleur: jaune>
- ⚠ : Danger d'électrocution (Ce symbole se trouve sur l'étiquette de l'appareil principal) <Couleur: jaune>

#### ⚠ Avertissement:

Prendre soin de lire les étiquettes se trouvant sur l'appareil principal.

### 1.1. Installation

- ▶ Lorsque vous aurez lu le présent manuel, veuillez le conserver avec le manuel d'installation dans un endroit sûr afin de pouvoir le consulter ultérieurement, lorsqu'une question se pose. Si une autre personne va être chargée de faire fonctionner l'appareil, veiller à bien lui remettre le présent manuel.

#### ⚠ Avertissement:

- Cet appareil ne doit pas être installé par l'utilisateur. Demander au revendeur ou à une société agréée de l'installer. Si l'appareil n'est pas correctement installé il peut y avoir un risque de fuite d'eau, d'électrocution ou d'incendie.
- Utiliser uniquement les accessoires agréés par Mitsubishi Electric et demander à votre revendeur ou à une société agréée de les installer. Si les accessoires ne sont pas correctement installés, il peut y avoir un risque de fuite d'eau, d'électrocution ou d'incendie.
- Le manuel d'installation décrit en détails la méthode d'installation suggérée. Toute modification de structure nécessaire pour l'installation doit être conforme aux normes locales de l'édifice.
- Ne jamais réparer ou déménager personnellement l'appareil. Si les réparations effectuées ne sont pas correctes, il peut y avoir un risque de fuite d'eau, d'électrocution ou d'incendie. En cas de panne ou de déménagement de l'appareil, veuillez contacter votre revendeur.
- Maintenez les pièces électriques à l'écart de l'eau (eau de lavage) etc.
- Cela pourrait provoquer une électrocution, une inflammation ou de la fumée.

Note 1: Au lavage de l'échangeur de chaleur et du bac d'évacuation, assurez-vous que le boîtier de commande, le moteur, la soupape de régulation de débit et le capteur de pression restent secs en utilisant une couverture étanche.

Note 2: N'évacuez jamais l'eau de lavage pour la cuvette d'écoulement et l'échangeur thermique avec la pompe de drainage. Evacuez-la séparément.

- Ne JAMAIS laisser des enfants ou des personnes handicapées utiliser le climatiseur sans surveillance.
- Si le gaz de réfrigérant fuit, arrêter le fonctionnement du climatiseur, aérer convenablement la pièce et prendre contact avec le revendeur.
- Cet appareil n'est pas destiné à être utilisé par des personnes (enfants inclus) dont les capacités mentales, sensorielles ou physiques sont réduites, ou qui ne disposent pas de l'expérience et des connaissances requises, sauf si une personne responsable de leur sécurité assure leur surveillance ou leur formation dans le cadre de l'utilisation de l'appareil.
- Les enfants doivent être surveillés de manière à ce qu'ils ne puissent pas jouer avec le climatiseur.
- Cet appareil est prévu pour être utilisé par des utilisateurs experts ou formés dans les magasins, l'industrie légère et les fermes ou pour une utilisation commerciale par des personnes non initiées.
- Cet appareil peut être utilisé par des enfants âgés de 8 ans et plus et des personnes ayant des capacités physiques, sensorielles ou mentales réduites ou un manque d'expérience et de connaissances s'ils ont reçu une supervision ou des instructions concernant l'utilisation de l'appareil en toute sécurité et comprennent les dangers impliqués. Les enfants ne doivent pas jouer avec l'appareil. Le nettoyage et la maintenance utilisateur ne doivent pas être faits par des enfants sans surveillance.
- Lors de l'installation, du déplacement ou de l'entretien du climatiseur, n'utilisez que le réfrigérant spécifié (R410A) pour recharger les conduites de réfrigérant. Ne le mélangez pas avec un autre réfrigérant et veillez à ce qu'il ne reste pas d'air dans les conduites.

Si de l'air est mélangé avec le réfrigérant, cela peut générer une haute pression anormale dans la conduite de réfrigérant et ainsi provoquer une explosion et d'autres dangers. L'utilisation d'un réfrigérant autre que celui spécifié pour le système entraînera une défaillance mécanique, un dysfonctionnement du système ou une panne de l'unité. Dans le pire des cas, cela pourrait nuire gravement à la sécurité du produit.

- N'utilisez pas d'additif de détection des fuites.
- Utilisez uniquement un réfrigérant de type indiqué dans les manuels fournis avec l'unité et sur la plaque signalétique.
  - Faute de quoi, l'unité ou la tuyauterie pourrait éclater, ou cela pourrait provoquer une explosion ou un incendie pendant l'utilisation, la réparation ou la mise au rebut de l'unité.
  - Cela pourrait également constituer une violation des lois applicables.
  - MITSUBISHI ELECTRIC CORPORATION ne peut être tenue responsable de tout dysfonctionnement ou accident résultant de l'utilisation du mauvais type de réfrigérant.
- N'utilisez pas l'appareil dans un environnement inhabituel.
  - Si l'appareil est utilisé dans des zones exposées à des quantités importantes d'huile, de vapeur, de solvants organiques ou de gaz corrosifs (tels que l'ammoniac, les composés sulfurés ou les acides), ou des zones où des solutions acides/alcalines ou des pulvérisations chimiques spéciales sont utilisées fréquemment, cela peut réduire significativement les performances et corroder les pièces internes, entraînant des fuites de réfrigérant, des fuites d'eau, des blessures, des décharges électriques, des dysfonctionnements, de la fumée ou un incendie.

## 1) Appareil extérieur

### ⚠ Avertissement:

- L'appareil extérieur doit être installé sur une surface plane et stable, dans un endroit non sujet à l'accumulation de neige, de feuilles ou de débris.
- Ne pas marcher sur l'appareil ni y déposer des objets. La personne ou l'objet risqueraient de tomber et de se blesser ou de blesser quelqu'un.

### ⚠ Précaution:

- L'appareil extérieur doit être placé dans un endroit où l'air et le bruit engendrés ne risquent pas de déranger les voisins.

## 2) Appareil intérieur

### ⚠ Avertissement:

- L'appareil intérieur doit être correctement fixé car dans le cas contraire, il pourrait tomber et blesser quelqu'un.

### ⚠ Précaution:

- Dirigez l'air à l'écart des murs et des fenêtres pour éviter la condensation.
- N'utilisez pas le climatiseur d'air pour des usages spécifiques (par exemple conserver des aliments, des animaux, des plantes, des équipements de précision ou des objets d'art dans une pièce).
- De tels éléments peuvent s'endommager ou être détériorés.

### [Série PFFY-W-VCM-A, PFFY-WL-VCM-A, PFFY-WL-VEM-A]

- Bien que l'échangeur thermique soit enduit d'un revêtement hydrophile, les aérosols ou détergents contenant des composés organiques volatils (COV) ou des composants hydrophobes peuvent faire que les ailettes de l'échangeur thermique repoussent l'eau.

Si un appareil pourvu de telles ailettes fonctionne à haute température et dans un milieu fortement humide, la condensation présente sur les ailettes peut tomber goutte à goutte de l'appareil.

## 3) Commande à distance

### ⚠ Avertissement:

- La commande à distance doit être installée de telle sorte que les enfants ne puissent pas y avoir accès.

## 4) Tuyau d'évacuation

### ⚠ Précaution:

- Assurez-vous que le tuyau d'évacuation est installé de telle façon à ce que l'évacuation se fasse sans problèmes. Si l'installation n'est pas faite correctement, il pourrait en résulter des fuites d'eau, ce qui endommagerait les meubles.

## 5) Ligne d'alimentation électrique, fusible, ou coupe-circuit

### ⚠ Avertissement:

- Vérifier si l'appareil est alimenté par un circuit réservé. La connexion d'autres appareils au même circuit pourrait provoquer une surcharge.
- S'assurer de la présence d'un interrupteur secteur principal.
- Veiller à toujours respecter la tension indiquée sur l'appareil ou le voltage du fusible ou du coupe-circuit. Ne jamais utiliser un morceau de câble ou un fusible d'un voltage supérieur à celui spécifié.

## 6) Mise à la terre

### ⚠ Précaution:

- L'appareil doit être correctement raccordé à la terre pour éviter tout risque d'électrocution. Ne jamais raccorder le câble de mise à la terre à un tuyau de gaz ou d'eau, à un paratonnerre ou à un câble de terre du téléphone.
- Vérifier régulièrement que le câble de terre de l'appareil extérieur est correctement raccordé à la borne de terre de l'appareil et à l'électrode de mise à la terre.

## 1.2. Pendant le fonctionnement

### ⚠ Avertissement:

- Pour réduire les risques de fuite de courant, d'électrocution, de court-circuit, de dysfonctionnement, de génération de fumée ou d'incendie, ne placez aucun récipient contenant du liquide sur l'unité.
- Ne jamais éclabousser l'appareil ni le toucher avec des mains humides. Il pourrait en résulter un risque d'électrocution.
- Ne pas vaporiser de gaz inflammable à proximité de l'appareil sous risque d'incendie.
- Ne pas placer de chauffage au gaz ou tout autre appareil fonctionnant avec une flamme vive là où il serait exposé à l'échappement d'air du climatiseur. Cela risquerait de provoquer une mauvaise combustion.
- Ne pas retirer la face avant ou la protection du ventilateur de l'appareil extérieur pendant son fonctionnement. Vous risqueriez de vous blesser si vous touchez les éléments rotatifs, les parties chaudes ou sous haute tension.
- Ne jamais mettre les doigts, des bâtons, etc. dans les entrées et sorties d'air sous risque de blessure car le ventilateur situé à l'intérieur de l'appareil tourne à grande vitesse. Faire tout particulièrement attention en présence d'enfants.
- Ne touchez pas les tuyaux réfrigérants et les composants des lignes réfrigérantes à mains nues pendant et immédiatement après le fonctionnement.

- Le réfrigérant dans les tuyaux peut être très chaud ou très froid, entraînant des gelures ou des brûlures.

- Ne touchez pas les pièces électriques à mains nues pendant et immédiatement après le fonctionnement.
  - Vous pourriez vous brûler ou vous électrocuter.
- Si vous sentez des odeurs étranges, arrêter l'appareil, le mettre hors tension et contacter le revendeur. Si vous ne procédez pas de cette façon, il pourrait y avoir risque de panne, d'électrocution ou d'incendie.
- Si vous remarquez des vibrations ou des bruits particulièrement anormaux, arrêter l'appareil, éteindre l'interrupteur et prendre contact avec le revendeur.
- Ne pas refroidir exagérément. La température intérieure idéale se situe sur une plage de 5 °C de différence par rapport à la température extérieure.
- Ne pas laisser des enfants ou des personnes handicapées assis ou debout sur le passage du flux d'air provenant du climatiseur. Cela pourrait provoquer des problèmes de santé.

### ⚠ Précaution:

- Ne pas utiliser d'objet pointu pour enfoncer les boutons car cela risquerait d'endommager la commande à distance.
- Ne pas tordre le câble de la commande à distance ni tirer dessus car cela risquerait de l'endommager et de provoquer un mauvais fonctionnement.
- Ne jamais retirer la partie supérieure de la commande à distance car vous risqueriez de toucher les cartes de circuits imprimés qui se trouvent à l'intérieur et de provoquer un court-circuit ou une panne.
- Ne jamais essuyer la commande à distance avec du benzène, du thinner, des produits chimiques, etc. Vous risqueriez de la décolorer et de provoquer des pannes. Pour nettoyer les taches persistantes, tremper un chiffon dans un détergent neutre non abrasif dilué avec de l'eau, le tordre convenablement, essuyer les taches puis essuyer à nouveau avec un chiffon sec.
- Ne jamais obstruer les entrées et sorties des appareils extérieurs et intérieurs. Le mobilier élevé placé sous l'appareil intérieur ou des objets volumineux comme des grandes boîtes laissées à proximité de l'appareil extérieur vont en réduire l'efficacité.
- Ne pas diriger le flux d'air vers des plantes ou des animaux en cages.
- Aérer fréquemment la pièce. Si l'appareil fonctionne continuellement dans une pièce fermée pendant un long moment, l'air va devenir vicié.
- Pour réduire les risques de blessures, ne vous asseyez pas, ne vous tenez pas debout et ne placez pas d'objets sur l'unité.
- N'utilisez pas l'appareil avec les panneaux et les protections retirés.
  - Les pièces tournantes, chaudes ou sous haute tension peuvent causer des blessures, une décharge électrique ou un incendie.
- Ne coupez pas le courant immédiatement après avoir arrêté le fonctionnement.
  - Attendez au moins cinq minutes après l'arrêt de l'appareil avant de couper l'alimentation électrique.
  - Le non-respect de cette consigne peut entraîner une panne de l'unité ou une fuite d'eau, permettant ainsi la pénétration d'eau dans la pièce et un endommagement de l'intérieur.
- N'installez pas l'unité sur une structure susceptible d'être facilement endommagée par l'eau.
- Ne touchez pas les ventilateurs, les ailettes de l'échangeur de chaleur ou les arêtes coupantes des composants à mains nues.
  - Ceci peut provoquer des blessures.
- Pour réduire les risques d'incendie ou d'électrocution dus à la pénétration de poussière dans l'unité, n'utilisez pas de filtres endommagés et n'utilisez pas l'unité sans avoir installé de filtres.

## En cas de panne

### ⚠ Avertissement:

- Ne jamais tenter aucune réparation sur le climatiseur. Consulter votre revendeur pour toute réparation ou intervention technique. Une mauvaise réparation peut causer des fuites d'eau, une électrocution voire un incendie etc.
- Si la commande à distance affiche un code d'erreur, si le climatiseur ne fonctionne pas ou si vous détectez une anomalie quelconque, arrêter l'appareil et contacter le revendeur. Si l'appareil est laissé dans de telles conditions il risque de tomber en panne ou de provoquer un incendie.
- Si le coupe-circuits fonctionne fréquemment, prendre contact avec le revendeur. S'il n'est pas remédié à la situation, l'appareil risque de tomber en panne ou de provoquer un incendie.

## Lorsque le climatiseur ne doit pas être utilisé pendant une certaine période

- Si le climatiseur ne doit pas être utilisé pendant une certaine période à cause d'un changement de climat, etc. le faire fonctionner pendant 4 – 5 heures avec la soufflerie d'air jusqu'à ce que l'intérieur soit complètement sec. Sinon de la moisissure non hygiénique et insalubre risque de se développer à des endroits divers.
- Lorsqu'il ne doit pas être utilisé pendant un certain temps, mettre l'alimentation hors tension (sur OFF). Si l'appareil est maintenu sous tension, vous risquez en effet de gaspiller plusieurs watts voire des dizaines de watts et l'accumulation de poussières, etc. pourrait être la cause de court-circuits.

- Allumer l'interrupteur d'alimentation au moins 12 heures avant le début de la mise en fonctionnement. Ne jamais couper l'alimentation pendant les périodes de forte utilisation sinon le climatiseur risque de tomber en panne.

### 1.3. Rangement de l'appareil

#### ⚠ Avertissement:

- Lorsque vous devez ranger l'appareil, veuillez consulter votre revendeur. Si les tuyaux ne sont pas correctement retirés, du produit réfrigérant (gaz fluorocarbonique) pourrait s'échapper et entrer en contact avec votre peau, causant ainsi des blessures. L'échappement de produit réfrigérant dans l'atmosphère pollue également l'environnement.

## 2. Noms et fonctions des différents éléments

### Fixation et démontage du filtre

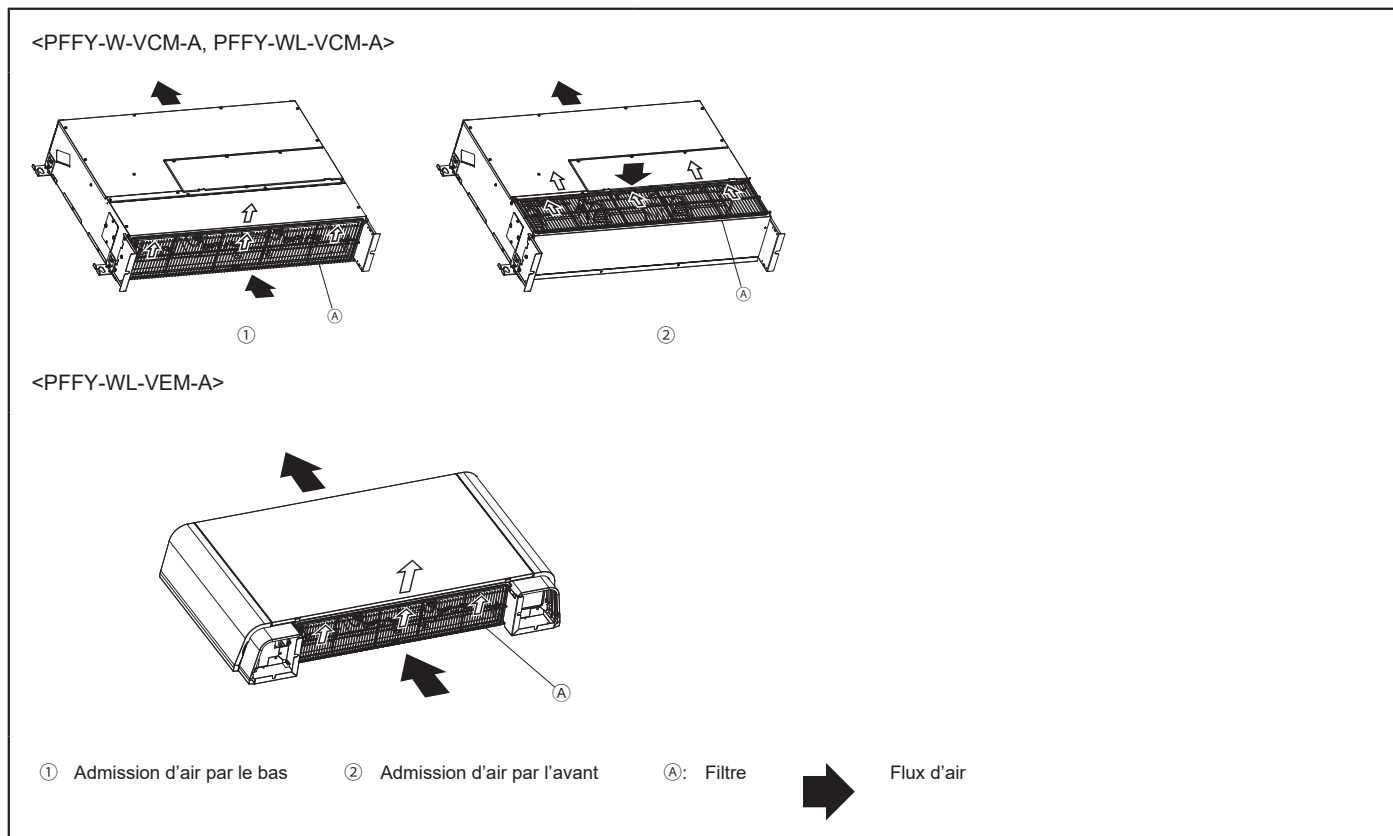

#### ⚠ Précaution:

- Lors du retrait du filtre, protéger ses yeux de la poussière. De même, si vous devez monter sur une chaise pour effectuer le travail, faites attention de ne pas tomber.
- Mettre l'appareil hors tension avant de changer le filtre.
- Assurez-vous que le filtre est bien en place. S'il est mal installé, des débris peuvent passer, ce qui peut entraîner un dysfonctionnement.



## 3. Comment faire fonctionner le climatiseur

### 3.1. Activer Marche / Arrêt

#### Marche



Pressez la touche [Marche / Arrêt].  
La lampe Marche / Arrêt s'allume en vert, et l'appareil démarre.

\* L'unité fonctionne avec les paramètres précédemment réglés suivants : mode de fonctionnement, température de consigne et vitesse de ventilation.

#### Arrêt



Pressez à nouveau la touche [Marche / Arrêt].  
La lampe Marche / Arrêt s'éteint, et l'appareil s'arrête.

### 3.2. Mode de fonctionnement

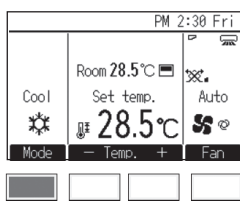

Appuyez sur la touche [F1] pour balayer les modes de fonctionnement parmi : « Froid, Déshu., Ventil., Auto, et Chaud ». Sélectionnez le mode de fonctionnement désiré.

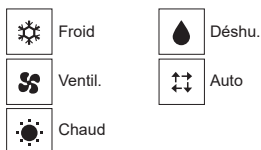

\* Les modes de fonctionnement non disponibles pour l'unité intérieure connectée ne s'afficheront pas à l'écran.

\* Suivant le modèle d'unité intérieure, il est possible de paramétrer un ou deux réglages de températures (point de réglage unique ou double) en mode Auto.

#### Que signifie le fait que l'icône du mode clignote

L'icône de mode clignote lorsque d'autres appareils intérieurs du même système réfrigérant (connectés au même appareil extérieur) sont déjà dans un mode différent. Dans ce cas, les autres appareils du même groupe ne peuvent fonctionner que dans le même mode.

#### Mode déshu.

- Le ventilateur intérieur se met en mode de fonctionnement à basse vitesse, désactivant ainsi la fonction de modification de la vitesse du ventilateur.
- La déshumidification ne peut pas s'effectuer à une température ambiante de moins de 18 °C.
- La déshumidification consiste en un assèchement de l'air commandé par un micro-ordinateur qui contrôle un refroidissement d'air excessif en vertu de la température de la pièce que vous avez choisie. (Ne peut pas servir en cas de chauffage.)
  - Avant d'atteindre la température de votre choix  
Le fonctionnement du compresseur et du ventilateur intérieur est lié en vertu du changement de température de la pièce et de la répétition automatique marche/arrêt (ON/OFF).
  - Lorsque la température de votre choix est atteinte, le compresseur et le ventilateur intérieur s'arrêtent tous deux  
Si l'arrêt dure plus de 10 minutes, le compresseur et le ventilateur intérieur se remettent à fonctionner pendant 3 minutes pour maintenir un faible taux d'humidité.

#### Mode chaud

##### Écran « DEGIVRAGE »

S'affiche uniquement pendant l'opération de dégivrage.

##### Écran « PRE CHAUFFAGE »

S'affiche entre le début du fonctionnement comme chauffage et le moment où de l'air chaud est soufflé dans la pièce.

#### ⚠ Précaution:

- Ne jamais s'exposer directement au souffle d'air froid pendant une période prolongée. Une trop longue exposition à de l'air froid nuit à la santé et doit dès lors être évitée.
- Lorsque le climatiseur est utilisé avec des brûleurs, ventiler convenablement la pièce. Une ventilation insuffisante risque en effet de provoquer des accidents dus à un manque d'oxygène.
- Ne jamais placer un brûleur à un endroit où il est exposé à l'air soufflé par le climatiseur sinon, sa combustion sera irrégulière.
- Le micro-ordinateur fonctionne dans les cas suivants:
  - L'air ne souffle pas lorsque le chauffage démarre.
    - Pour éviter le souffle d'air froid, le ventilateur interne est progressivement allumé par étapes entre un très léger souffle/un léger souffle/la soufflerie programmée en fonction de l'augmentation de la température de l'air propulsé. Il faut attendre un moment avant que le ventilateur ne tourne comme indiqué.
  - Le ventilateur ne tourne pas à la vitesse programmée
    - Sur certains modèles, le système passe au très léger souffle d'air lorsque la température de la pièce atteint la température programmée. Dans d'autres circonstances, il s'arrête pour éviter le souffle d'air froid pendant l'opération de dégivrage.
  - La soufflerie d'air fonctionne même lorsque l'appareil est arrêté.
    - Environ une minute après l'arrêt de fonctionnement, le ventilateur interne tourne parfois pour éliminer un surcroît de chaleur généré par le chauffage électrique, etc. La vitesse de ventilation change de faible à élevée.

#### Mode Auto (point de réglage double)

Lorsque le mode de fonctionnement est réglé sur le mode Auto (point de réglage double), il est possible de paramétrer deux réglages de température (un pour le refroidissement et un pour le chauffage). Suivant la température de la pièce, l'unité intérieure fonctionnera automatiquement en mode froid ou chaud pour maintenir la température ambiante dans la plage prédéfinie.

Les réglages de température spécifiés pour le mode Froid/Déshu. et le mode Chaud permettront de contrôler automatiquement la température ambiante pour rester dans la plage des réglages de la température. Ce mode est particulièrement efficace pendant les intersaisons lorsque la différence de température entre la température la plus élevée et la température la plus faible au cours de la même journée est importante en modes de chauffage et de refroidissement.

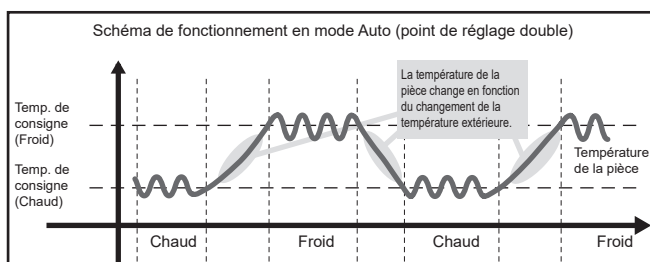

### 3.3. Température de consigne

<<Froid>>, <<Déshu.>>, <<Chaud>>, et <<Auto>> (point de réglage unique)>

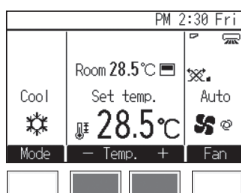

Appuyez sur la touche [F2] pour diminuer la température de consigne, et la touche [F3] pour l'augmenter.

\* Reportez-vous au tableau suivant pour la plage de température réglable pour les différents modes de fonctionnement.

\* Il est impossible de paramétrer la température de consigne en mode Ventil.

\* Suivant le réglage de l'unité de température, les températures augmentent ou diminuent par incrément de 0,5 °C, 1 °C, 1 °F ou 2 °F.

<Mode « Auto » (points de réglage double)>

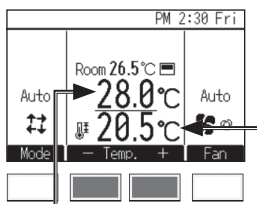

Les températures de consigne actuelles s'affichent. Appuyez sur le bouton [F2] ou [F3] pour afficher l'écran de Réglages.

Température de consigne pour rafraîchir

Température de consigne pour chauffer

### Plage de température de consigne

Mode de fonctionnement	Plage de température de consigne
Froid/Déshu.	19 °C–30 °C/67 °F–87 °F *1
Chaud	17 °C–28 °C/63 °F–83 °F *1
Auto (point de réglage unique)	19 °C–28 °C/67 °F–83 °F *1*2
Auto (point de réglage double)	Froid: Identique à la plage de température de consigne en mode Froid Chaud: Identique à la plage de température de consigne en mode Chaud *2*3*4
Ventil.	Non réglable

\*1 Les plages de température réglables varient en fonction du modèle de l'unité intérieure.

\*2 La température de consigne du mode Auto (point de réglage unique ou double) apparaît en fonction du modèle de l'unité intérieure.

\*3 Les mêmes valeurs sont utilisées pour la température de consigne du mode Froid/Déshu. et la température de consigne de refroidissement du mode Auto (point de réglage double). De même, les mêmes valeurs sont utilisées pour la température de consigne du mode Chaud et la température de consigne de chauffage du mode Auto (point de réglage double).

\*4 Il est possible de régler la température de refroidissement et de chauffage dans les conditions suivantes.

- La température de consigne de refroidissement est supérieur à celui de la température de chauffage.
- La différence entre la température de consigne de refroidissement et de chauffage est identique ou supérieure à la différence de température minimale qui varie avec le modèle d'unité intérieure.

### 3.4. Vitesse du ventilateur

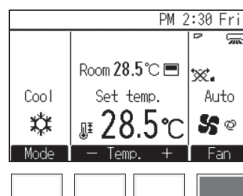

Pressez [F4] pour changer la vitesse du ventilateur, dans l'ordre suivant.



• Le nombre de vitesses de ventilation disponibles dépend du modèle de l'unité intérieure.

[Séries PFFY-W-VCM-A, PFFY-WL-VCM-A, PFFY-WL-VEM-A]



\*1 Ce réglage ne peut être modifié qu'avec la télécommande MA.

• La vitesse de ventilation réelle varie de la vitesse affichée sur l'écran LCD lorsque l'une des conditions suivantes est remplie.

1. Lorsque « PRE CHAUFFAGE » ou « DEGIVRAGE » est affiché
2. Lorsque la température de la pièce est supérieure à la température de consigne en mode de chauffage
3. Juste après le fonctionnement en mode de chauffage (pendant la phase d'attente de basculement du mode de fonctionnement)
4. En mode de déshumidification



## 4. Comment utiliser le climatiseur intelligemment

Même de petites opérations effectuées pour prendre soin de votre climatiseur peuvent le rendre plus efficace en termes d'effet de climatisation, de factures d'électricité, etc.

### Régler une température adéquate pour la pièce

- En cas de refroidissement de l'air, l'idéal est une différence de température d'environ 5 °C entre l'intérieur et l'extérieur.
- Une augmentation de 1 °C de la température programmée pour la pièce pendant le fonctionnement du système de refroidissement de l'air permet d'épargner environ 10 % de la consommation électrique.
- Un refroidissement excessif nuit à la santé et signifie également un gaspillage de l'énergie électrique.

### Nettoyer soigneusement le filtre

- Si l'écran du filtre à air est obstrué, le débit d'air et l'effet de refroidissement peuvent être fortement diminués. De plus, s'il n'est pas pris soin de l'obstruction, l'appareil risque de tomber en panne. Il est particulièrement important de bien nettoyer le filtre au début des saisons de chauffage et de refroidissement. (En cas d'accumulation de poussières et de saletés, nettoyer le filtre à fond.)

## 5. Entretien de l'appareil

Toujours demander à la personne responsable de la maintenance d'effectuer l'entretien du filtre. Avant d'effectuer tout entretien, mettre le système hors tension (OFF).

### ⚠ Précaution:

- **Portez un équipement de protection lorsque vous intervenez sur l'unité.**
  - Certains composants sont sous tension pendant plusieurs minutes après avoir coupé l'alimentation principale, source de dangers d'électrocution.
- **Portez un équipement de protection avant de toucher des composants électriques.**
  - Les pièces sous haute tension présentent un risque de décharges électriques, et les pièces sous haute température un risque de brûlures.
- **Portez des gants de protection quand vous travaillez sur l'appareil.**
  - À défaut, ceci peut provoquer des blessures.
- **Pour réduire les risques de blessures par chute de panneaux, assurez la sécurité du site d'intervention avant d'installer, d'inspecter ou de réparer l'unité.**
- **Avant de commencer le nettoyage, arrêtez l'appareil et coupez l'alimentation (OFF). Ne pas oublier que le ventilateur interne tourne à grande vitesse et peut être la cause de sérieuses blessures.**
- **Les appareils intérieurs sont équipés de filtres servant à extraire les poussières de l'air aspiré. Nettoyez les filtres en suivant les procédures ci-dessous. (Les filtres normaux doivent en principe être nettoyés une fois par semaine alors que les filtres longue durée doivent l'être au début de chaque saison d'utilisation.)**
- **La durée de vie du filtre dépend du lieu d'installation de l'appareil et de son fonctionnement.**
- **Après avoir désinfecté l'unité avec des produits chimiques, aérez la pièce pour disperser le gaz chimique avant d'utiliser l'unité.**
  - Une exposition aux éclaboussures de produits chimiques peut entraîner des blessures.
  - La pénétration de produits chimiques dans l'unité peut entraîner une corrosion ou une déformation de l'unité, provoquant ainsi un dysfonctionnement.

### Eviter toute intrusion de chaleur pendant le refroidissement

- Pour éviter toute intrusion de chaleur pendant le fonctionnement du climatiseur, mettre un rideau ou une vénitienne à la fenêtre pour empêcher les rayons directs du soleil de pénétrer. De même, ne pas ouvrir inutilement la porte d'entrée ou de sortie.

### Aérer occasionnellement la pièce

- Etant donné que l'air est régulièrement vicié lorsqu'une pièce reste fermée pendant un certain temps, il ne faut pas oublier d'aérer de temps à autre. Prendre également certaines précautions en cas d'utilisation d'appareils au gaz pendant le fonctionnement du climatiseur. Si vous utilisez l'appareil de ventilation « LOSSNAY » conçu par notre société, vous pouvez aérer la pièce en perdant moins d'énergie. Pour plus de détails sur cet appareil, veuillez contacter votre revendeur.

### 5.1. Nettoyage des appareils intérieurs et des télécommandes

- Essayez avec un chiffon doux et sec.
- Ne tirez pas sur le câble de télécommande et ne le tordez pas. Ne retirez pas le boîtier de la télécommande.
- Pour enlever les traces de doigts et d'huile, essuyez avec un chiffon imbibé de détergent doux puis essuyez le détergent.
- N'utilisez pas d'essence, de benzène, de diluant, de poudre à polir ou de solution acide/alcaline pour nettoyer les appareils intérieurs et le contrôleur, car cela endommagerait le contrôleur.

### 5.2. Nettoyage du filtre

- Brossez doucement la poussière ou nettoyez le filtre avec l'aspirateur. En cas de taches persistantes, lavez le filtre dans de l'eau tiède avec un détergent non abrasif ou dans de l'eau pure puis rincez convenablement toute trace de détergent. Après le lavage, séchez le filtre et le remettre en place.

### ⚠ Précaution:

- **Ne pas laisser sécher le filtre sous les rayons directs du soleil ou en le réchauffant à la flamme, etc. car de trop fortes chaleurs risquent de le déformer.**
- **Le lavage du filtre dans de l'eau chaude (dont la température est supérieure à 50 °C) peut également provoquer une certaine déformation de celui-ci.**
- **Ne jamais verser de l'eau ou vaporiser des produits inflammables dans le climatiseur car cela pourrait provoquer des pannes, un danger d'électrocution, voire un incendie.**

## 6. Guide de dépannage

**Lorsqu'un défaut se produit, l'écran suivant s'affiche et la LED de fonctionnement clignote. Vérifiez l'état du défaut, arrêtez le système et consultez votre revendeur.**

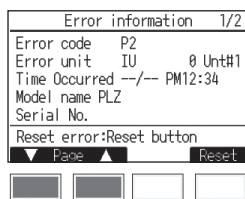

Les paramètres Code défaut, Défaut unité, l'adresse du réfrigérant, le nom de modèle de l'unité et le numéro de série s'affichent. Le nom du modèle et le numéro de série ne s'affichent que si ces informations ont été enregistrées.

Pressez [F1] ou [F2] pour aller à la page suivante.

**Avant de faire appel au service après-vente, veuillez vérifier les points suivants:**

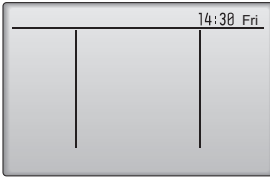
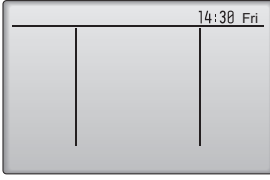
Etat de l'appareil	Commande à distance	Cause	Remède
L'appareil ne fonctionne pas.	La ligne réglée et l'horloge ne sont pas affichées. Aucun affichage n'apparaît même quand on appuie sur la touche [Marche / Arrêt].	Panne de courant.	Appuyer sur la touche [Marche / Arrêt] après la remise sous tension.
		L'alimentation est coupée (OFF).	Brancher l'alimentation (ON).
		Le fusible de la prise d'alimentation a sauté.	Remplacer le fusible.
		Le coupe-circuit de fuite à la terre s'est déclenché.	Remettre le coupe-circuit de fuite à la terre.
L'air souffle mais il ne refroidit ou ne réchauffe pas suffisamment.	L'affichage à cristaux liquides indique que l'appareil est en cours de fonctionnement.	Mauvais réglage de la température.	Après avoir vérifié le réglage de température et la température ambiante sur l'affichage à cristaux liquides, reportez-vous à la section 3.3 « Température de consigne », et utiliser la touche de réglage.
		Le filtre est encombré de poussières et de saletés.	Nettoyer le filtre. (Se reporter à la section 5 « Entretien de l'appareil ».)
		Des obstacles bloquent l'arrivée et la sortie d'air des appareils intérieurs et extérieurs.	Retirer les obstacles.
		Les fenêtres et les portes sont ouvertes.	Fermer les portes et fenêtres.
Pas de sortie d'air froid ou d'air chaud.	L'affichage à cristaux liquides indique que l'appareil est en cours de fonctionnement.	Le circuit empêchant la remise en marche trop rapide fonctionne pendant 3 minutes après l'arrêt.	Attendre un instant. (Pour protéger le compresseur, un circuit empêchant la remise en marche dans les 3 minutes est incorporé à l'appareil intérieur. C'est pourquoi, dans certains cas, le compresseur ne se met pas en marche immédiatement et il se peut qu'il ne fonctionne pas pendant 3 minutes.)
		L'appareil intérieur a été remis en fonctionnement pendant l'opération de chauffage et de dégivrage.	Attendre un instant. (L'opération de chauffage commence lorsque l'opération de dégivrage est terminée.)
Le climatiseur fonctionne pendant un bref instant puis s'arrête aussitôt.	Le code et la mention de vérification « CONTROLE » clignotent sur l'affichage à cristaux liquides	Des obstacles bloquent l'arrivée et la sortie d'air des appareils intérieurs et extérieurs.	Remettre en marche après le retrait des obstacles.
		Le filtre est encombré de poussières et de saletés.	Remettre en marche après le nettoyage du filtre. (Se reporter à la section 5 « Entretien de l'appareil ».)
Le son de l'échappement et de la rotation du moteur est toujours audible après l'arrêt du climatiseur.	Tous les voyants sont allumés, à l'exception de la ligne réglée et de l'horloge. 	Lorsque d'autres appareils intérieurs sont programmés pour le refroidissement, l'appareil s'arrête après avoir fait fonctionner un mécanisme d'écoulement pendant trois minutes.	Attendre 3 minutes.
Le son de l'échappement et de la rotation du moteur est toujours audible par intermittence après l'arrêt du climatiseur.	Tous les voyants sont allumés, à l'exception de la ligne réglée et de l'horloge. 	Lorsque d'autres appareils intérieurs sont programmés pour le refroidissement, l'eau d'écoulement est amenée à l'intérieur. Lorsque l'eau d'écoulement est rassemblée, le mécanisme d'écoulement entame l'opération de drainage.	Le bruit s'arrête rapidement. (S'il se reproduit à plus de 2 ou 3 reprises en une heure, appeler le service technique.)
De l'air chaud sort par intermittence lorsque le thermostat est coupé et pendant le fonctionnement du ventilateur.	L'affichage à cristaux liquides indique que l'appareil est en cours de fonctionnement.	Lorsque d'autres appareils intérieurs sont programmés pour le chauffage, les vannes de commandes s'ouvrent et se ferment de temps en temps pour maintenir la stabilité du système.	Le problème s'arrête rapidement. (Si la température monte à un niveau inconfortable dans une petite pièce, éteindre le climatiseur.)

Etat de l'appareil	Commande à distance	Cause	Remède
Il y a un bruit d'entraînement.	–	Il y a un bruit d'entraînement aux moments suivants, mais ce n'est pas un son anormal. Ce son est produit par le déplacement de la vanne. <ul style="list-style-type: none"> <li>• Mise en marche ou activation du thermostat.</li> <li>• Arrêt ou désactivation du thermostat.</li> <li>• Mise sous tension (Disjoncteur activé).</li> </ul>	

• Si le fonctionnement s'arrête à cause d'une interruption de courant, la fonction [d'empêchement de redémarrage des circuits après une interruption de courant] s'active et empêche le fonctionnement de l'appareil même (la touche [Marche / Arrêt]) après le rétablissement de l'alimentation.

Si le mauvais fonctionnement persiste après avoir vérifié tous les points ci-dessus, mettre l'appareil hors tension (OFF) et contacter votre revendeur en lui donnant toutes les informations concernant le nom du produit, la nature du problème, etc. Si l'écran des informations d'erreur clignote, expliquer au revendeur le contenu de l'affichage (et lui donner le code d'erreur). Ne jamais essayer d'effectuer les réparations vous-même.

#### Les symptômes suivants ne constituent pas des pannes provenant du climatiseur:

- L'air soufflé par le climatiseur peut parfois dégager certaines odeurs. Cela est dû notamment à la fumée de cigarettes contenue dans l'air de la pièce, aux odeurs de cosmétiques, des murs, des meubles, etc. absorbées par le climatiseur.
- Un bruit de sifflement peut être audible immédiatement après la mise en marche ou l'arrêt du climatiseur. Il s'agit du bruit du réfrigérant qui se répand à l'intérieur du climatiseur, cela n'a rien d'anormal.

- Le climatiseur émet parfois un bruit ou un dé clic au début ou à la fin de l'opération de refroidissement/de chauffage. Il s'agit du son de frottement sur le panneau avant et sur d'autres éléments suite à l'expansion et à la contraction provoquées par les changements de température. Cela n'a rien d'anormal.
- La vitesse du ventilateur change même si le réglage n'a pas été modifié. Le climatiseur augmente automatiquement la vitesse du ventilateur (passage progressif d'une vitesse inférieure vers la vitesse réglée) de manière à ne pas souffler d'air froid au début de l'opération de chauffage. Il réduit également la vitesse du ventilateur pour protéger le moteur du ventilateur lorsque la température de l'air de retour ou la vitesse du ventilateur devient excessivement élevée.

## 7. Installation, travaux en cas de déplacement et vérifications

### A propos de l'emplacement de l'installation

Veuillez prendre contact avec votre revendeur pour les détails concernant l'installation et son déménagement.

#### ⚠ Précaution:

- **Ne jamais installer le climatiseur dans un endroit sujet à des fuites de gaz inflammable. Un incendie pourrait se déclarer suite à des fuites ou à une accumulation de gaz à proximité de l'appareil.**
- **Ne jamais installer le climatiseur dans les endroits suivants:**
  - dans des endroits où on utilise beaucoup d'huile pour machines
  - à proximité de l'océan et des zones balnéaires où l'air est salé.
  - où le taux d'humidité est important
  - à proximité de sources chaudes
  - en présence de gaz sulfuriques
  - en présence de machines fonctionnant à haute fréquence (soudeuse à haute-fréquence, etc.)
  - où on utilise fréquemment des solutions acides
  - où on vaporise régulièrement des produits spéciaux
- **Installer l'appareil intérieur à l'horizontale sinon il risque d'y avoir des fuites d'eau.**
- **Prendre des mesures suffisantes contre les interférences en cas d'installation du climatiseur dans des hôpitaux ou dans des centres de communications.**

Si le climatiseur doit servir dans un des milieux repris cidessus, il faut s'attendre à des pannes de fonctionnement fréquentes. Il est dès lors conseillé d'éviter de l'installer dans ce genre d'endroits.

Pour plus de détails, prendre contact avec votre revendeur.

### A propos de l'installation électrique

#### ⚠ Précaution:

- **Les travaux électriques doivent être menés à bien par des électriciens qualifiés, conformément aux normes à respecter « pour les installations électriques » et conformément aux explications données dans les manuels d'installation. Des circuits spéciaux doivent être utilisés. L'utilisation d'autres équipements sur la même source d'alimentation risque de faire sauter les coupe-circuits et les fusibles.**
- **Ne jamais raccorder le câble de terre à une conduite de gaz, à une conduite d'eau, à un paratonnerre ou à un câble de terre téléphonique. Pour plus de détails, veuillez prendre contact avec votre revendeur.**
- **Dans certains types d'installations, l'introduction d'un coupe-circuit de fuite à la terre est obligatoire. Pour plus de détails à ce sujet, veuillez prendre contact avec votre revendeur.**

### En ce qui concerne le déménagement de l'installation

- Pour retirer et réinstaller le climatiseur en cas de déménagement ou de réaménagement de votre habitation, veuillez prendre contact au préalable avec le revendeur pour une estimation du coût des travaux requis pour le déménagement de l'installation.

#### ⚠ Précaution:

- **Lors du déménagement et de la réinstallation du climatiseur, veuillez prendre contact avec votre revendeur car une installation défectueuse peut être la cause d'électrocution, d'incendie, etc.**

### Faire également attention au bruit

- Lors des travaux d'installation, choisir un endroit capable de supporter entièrement le poids du climatiseur et où le bruit et les vibrations sont atténués.
- Choisir un emplacement où l'air froid ou chaud et le bruit causé par la sortie de l'air à l'extérieur n'incommodent pas les voisins.
- Si un corps étranger doit se trouver à proximité de la sortie d'air extérieure du climatiseur, son rendement risque de diminuer et il peut en résulter un bruit accru. Eviter de placer tout obstacle à proximité de la sortie d'air extérieure.
- En cas de bruit anormal provenant du climatiseur, contacter votre revendeur.

### Vérification et maintenance

- Si le climatiseur est utilisé pendant plusieurs saisons, ses parties internes peuvent s'encrasser, ce qui en diminue le rendement. En fonction des conditions d'utilisation, il peut générer de mauvaises odeurs et l'écoulement peut être perturbé par les poussières et la saleté, etc.

## 8. Spécifications techniques

### Série PFFY-W-VCM-A, PFFY-WL-VCM-A

		W(L)20VCM-A	W(L)25VCM-A	W(L)32VCM-A	W(L)40VCM-A	W(L)50VCM-A	
Alimentation		~220-240V 50/60Hz					
Capacité de refroidissement* <sup>1</sup> / Capacité de chauffage* <sup>1</sup>	kW	2,2/2,5	2,8/3,2	3,6/4,0	4,5/5,0	5,6/6,3	
Dimensions (Hauteur / Largeur / Profondeur)	mm	615/700/200	615/700/200	615/700/200	615/900/200	615/900/200	
Poids net <sup>3</sup>	kg	18,5 (18)	18,5 (18)	19 (18,5)	23 (22,5)	23 (22,5)	
Ventilateur	Débit d'air (Faible-Moyenne-Grande)	m <sup>3</sup> /min	5,0-6,0-7,0	5,5-7,0-8,5	6,5-7,5-9,0	8,0-9,5-11,0	10,5-12,5-14,5
	Pression statique externe <sup>4</sup>	Pa	0/10/40/60	0/10/40/60	0/10/40/60	0/10/40/60	0/10/40/60
Niveau de pression acoustique <sup>5</sup> (Faible-Moyenne-Grande)	dB(A)	21-23-26	22-26-30	25-28-32	25-27-30	28-32-35	
Filtre		Filtre standard					

### Série PFFY-WL-VEM-A

		WL20VEM-A	WL25VEM-A	WL32VEM-A	WL40VEM-A	WL50VEM-A
Alimentation		~220-240V 50/60Hz				
Capacité de refroidissement* <sup>1</sup> / Capacité de chauffage* <sup>1</sup>	kW	2,2/2,5	2,8/3,2	3,6/4,0	4,5/5,0	5,6/6,3
Dimensions (Hauteur / Largeur / Profondeur) <sup>2</sup>	mm	669(726)/1142/217	669(726)/1142/217	669(726)/1142/217	669(726)/1342/217	669(726)/1342/217
Poids net	kg	29,5	29,5	30	35	35
Débit d'air du ventilateur (Faible-Moyenne-Grande)	m <sup>3</sup> /min	5,0-6,0-7,0	5,5-7,0-8,5	6,5-7,5-9,0	8,0-9,5-11,0	10,5-12,5-14,5
Niveau de pression acoustique <sup>5</sup> (Faible-Moyenne-Grande)	dB(A)	23-27-31	25-31-36	29-33-37	29-33-36	35-40-43
Filtre		Filtre standard				

Remarque : \* Température de fonctionnement de l'appareil intérieur.

Mode de refroidissement : 15 °C TH – 24 °C TH

Mode de chauffage : 15 °C TS – 27 °C TS

\*1 La capacité de refroidissement/chauffage indique la valeur maximum en cas de fonctionnement dans les conditions suivantes.

<Refroidissement> température intérieure : 27 °C TS/19 °C TH température extérieure : 35 °C TS

<Chauffage> température intérieure : 20 °C TS température extérieure : 7 °C TS/6 °C TH

\*2 Les valeurs entre ( ) indiquent la hauteur de l'unité avec pied.

\*3 Les valeurs entre ( ) indiquent les poids de la série PFFY-WL-VCM-A.

\*4 La pression statique externe est réglée sur 10 Pa à la sortie d'usine.

\*5 Le bruit entendu durant le fonctionnement est dû aux informations obtenues dans une chambre sourde.

## Controller-interface

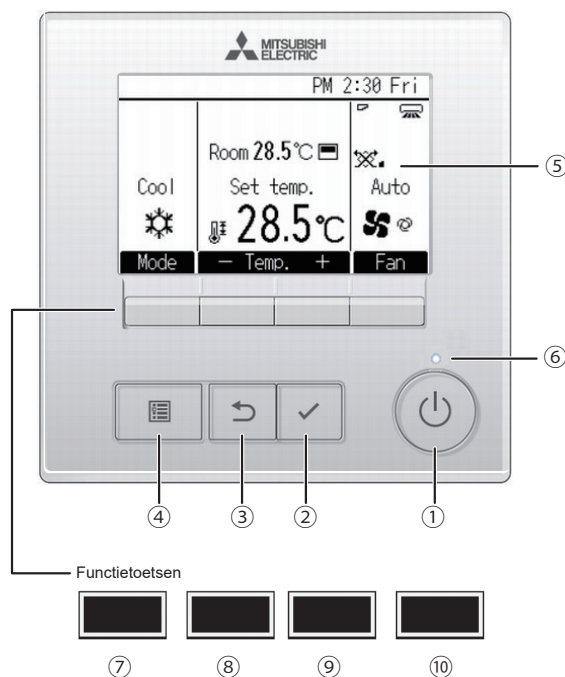

### ① [AAN/UIT]-toets

Drukken als u de binnenunit in- of uit wilt schakelen (AAN/UIT).

### ② [SELECTEREN]-toets

Druk als u de instelling wilt opslaan.

### ③ [TERUG]-toets

Druk als u naar het vorige scherm wil terugkeren.

### ④ [MENU]-toets

Druk als u het Hoofdmenu op het scherm wilt brengen.

### ⑤ LCD met achtergrondverlichting

De bedieningsinstellingen zullen verschijnen. Wanneer de achtergrondverlichting uit is, kunt u deze inschakelen door op een willekeurige toets te drukken en de verlichting zal, afhankelijk van het scherm, een bepaalde tijd blijven branden.

Wanneer de achtergrondverlichting uit is, kunt u deze inschakelen door een willekeurige toets in te drukken, maar dan wordt de functie van die toets niet uitgevoerd. (met uitzondering van de [AAN/UIT]-toets)

### ⑥ ON/OFF-lampje

Dit lampje brandt groen zolang de unit werkt. Het knippert wanneer de afstandsbediening opstart of wanneer er iets niet in orde is.

De functie van de functietoets is afhankelijk van het scherm. In de gids voor de functie van toetsen die onderaan het LCD-scherm wordt weergegeven, ziet u welke functie de toetsen hebben in een bepaald scherm.

Wanneer het systeem centraal wordt geregeld, wordt de gids voor de functie van toetsen die hoort bij de vergrendelde toets, niet weergegeven.

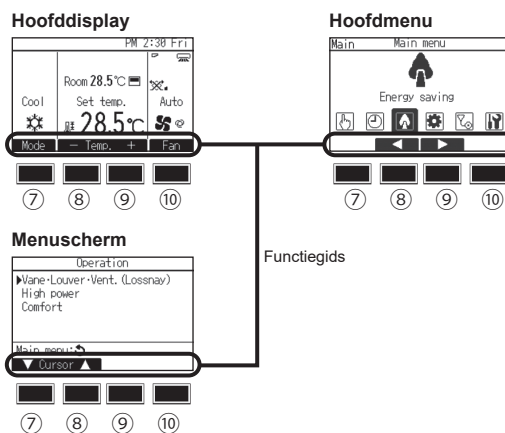

### ⑦ Functietoets [F1]

Hoofddisplay: Druk als u de werking wilt wijzigen stand.  
Menuscherf: De toetsfunctie varieert met het scherm.

### ⑧ Functietoets [F2]

Hoofddisplay: Druk als u de temperatuur wilt verlagen.  
Hoofdmenu: Drukken als u de cursor naar links wilt verplaatsen.  
Menuscherf: De toetsfunctie varieert met het scherm.

### ⑨ Functietoets [F3]

Hoofddisplay: Druk als u de temperatuur wilt verhogen.  
Hoofdmenu: Drukken als u de cursor naar rechts wilt verplaatsen.  
Menuscherf: De toetsfunctie varieert met het scherm.

### ⑩ Functietoets [F4]

Hoofddisplay: Druk als u de ventilatorsnelheid wilt wijzigen.  
Menuscherf: De toetsfunctie varieert met het scherm.

## Display

Het hoofddisplay kan worden weergegeven in twee verschillende standen: "Full" (Volledig) en "Basic" (Eenvoudig). De instelling af/fabriek is "Full". U kunt overschakelen naar de stand "Basic" (Eenvoudig) door de instelling te wijzigen in het "Main display" (Hoofddisplay).

### Volledige stand

\* Alle pictogrammen worden weergegeven ter verklaring.

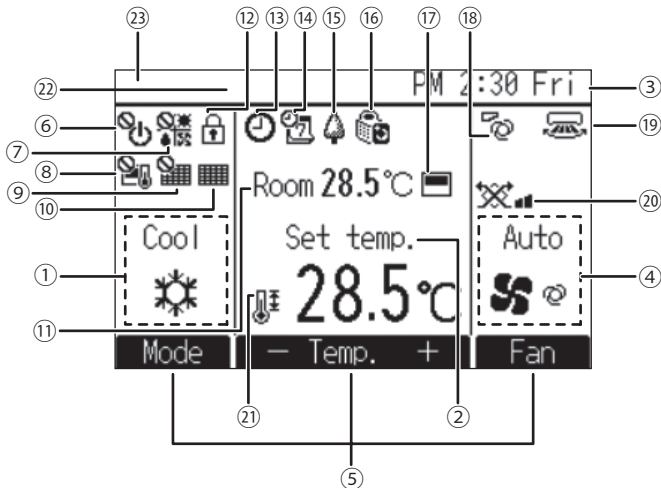

### Eenvoudige stand

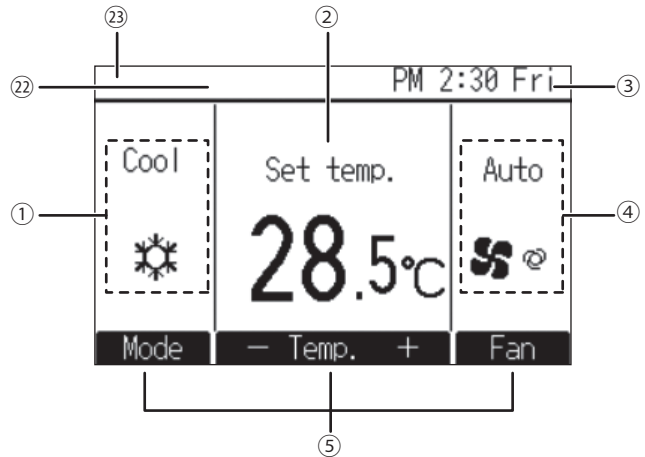

#### ① Bedieningsstand

#### ② Vooraf ingestelde temperatuur

#### ③ Klok

Zie de Installatiehandleiding.

#### ④ Ventilatorsnelheid

#### ⑤ Toetsenfunctiegids

Functies van de bijbehorende toetsen verschijnen hier.



Verschijnt wanneer de units centraal in- en uitgeschakeld worden (AAN/UIT).



Verschijnt wanneer de bedieningsstand centraal wordt geregeld.



Verschijnt wanneer de vooraf ingestelde temperatuur centraal wordt geregeld.



Verschijnt wanneer de filter-resetfunctie centraal wordt geregeld.



Duidt aan wanneer er onderhoud aan het filter nodig is.

#### ⑪ Kamertemperatuur

Zie de Installatiehandleiding.



Verschijnt wanneer de toetsen zijn vergrendeld.



Verschijnt wanneer de "On/Off-timer", "Night setback", of functie "Auto-off" timer is ingeschakeld.

verschijnt wanneer de timer uitgeschakeld is door het gecentraliseerde controlesysteem.



Verschijnt wanneer de Week-timer is ingeschakeld.



Verschijnt wanneer de units werken in de energiezuinige stand. (Zal niet verschijnen op bepaalde modellen van binneneenheden)



Verschijnt zolang de buitenunits werken in de stille stand.



Verschijnt wanneer de ingebouwde thermistor op de afstandsbediening is ingeschakeld voor het bewaken van de kamertemperatuur ( ⑪ ).

verschijnt wanneer thermistor op de binneneenheid is ingeschakeld voor het bewaken van de kamertemperatuur.



Duidt de waaierinstelling aan.



Duidt de jaloezie-instelling aan.



Duidt de ventilatie-instelling aan.



Verschijnt wanneer het bereik van de vooraf ingestelde temperatuur wordt beperkt.

#### ⑫ Centraal geregeld

Verschijnt enige tijd wanneer een centraal geregeld item wordt bediend.

#### ⑬ Foutweergave

Er verschijnt een foutcode tijdens de fout.

\* Wanneer op het hoofddisplay een foutcode wordt weergegeven, is er een actuele fout, maar de binneneenheid blijft in werking. Controleer de foutcode en vraag advies aan uw dealer.

De meeste instellingen (met uitzondering van ON/OFF, stand, ventilatorsnelheid, temperatuur) kunnen worden uitgevoerd vanaf het hoofddisplay.



# Inhoud

1. Veiligheidsvoorschriften .....	4	3.4. Ventilatorsnelheid .....	8
1.1. Installatie .....	4	4. Hoe u uw apparaat op een slimme manier kunt gebruiken .....	9
1.2. Tijdens gebruik .....	5	5. Het apparaat schoonhouden .....	9
1.3. Het apparaat verwijderen .....	6	5.1. Binnenunits en afstandsbedieningen reinigen .....	9
2. Namen en functies van de verschillende onderdelen .....	6	5.2. Filter schoonmaken .....	9
3. Hoe het apparaat te bedienen .....	7	6. Problemen oplossen .....	10
3.1. ON/OFF (AAN/UIT) zetten .....	7	7. Installatie, verplaatsen van het apparaat en controles .....	11
3.2. Bedieningsstand .....	7	8. Specificaties .....	12
3.3. Vooraf ingestelde temperatuur .....	8		

## Opmerking



Fig. 1

Dit symbool wordt alleen toegepast voor landen waar dit relevant is.

Dit symbool wordt gebruikt overeenkomstig richtlijn 2002/96/EG, artikel 20 "Informatie voor de eindgebruikers" en Bijlage IX en/of richtlijn 2006/66/EG, artikel 20 "Informatie voor de eindgebruikers" en Bijlage II.

Dit product van MITSUBISHI ELECTRIC is gemaakt van kwalitatief hoogwaardige materialen en componenten die gerecycled of hergebruikt kunnen worden. Dit symbool geeft aan dat afgedankte elektrische en elektronische apparatuur en batterijen en accu's gescheiden van het huishoudelijk afval moeten worden ingezameld. Een chemisch symbool onder het symbool van de doorgestreepte vuinisinbak (Fig. 1) wijst erop dat de batterij of accu een hogere concentratie van een zwaar metaal bevat.

Dit wordt als volgt aangeduid: Hg: kwik (0,0005%), Cd: cadmium (0,002%), Pb: lood (0,004%)

In de Europese Unie worden afgedankte elektrische en elektronische apparatuur en batterijen en accu's gescheiden ingezameld.

Levert u deze apparatuur en batterijen en accu's daarom op de gevraagde wijze in bij uw plaatselijke recyclagepark of inzamelingspunt.

Help ons het milieu waarin wij leven te beschermen!

## 1. Veiligheidsvoorschriften

- ▶ Lees alle "Veiligheidsvoorschriften" voordat u het apparaat gaat gebruiken.
- ▶ In de "Veiligheidsvoorschriften" staan belangrijke instructies met betrekking tot de veiligheid. Volg ze zorgvuldig op.

### Symbolen die in de tekst worden gebruikt

#### ⚠ Waarschuwing:

Beschrijft maatregelen die genomen moeten worden om het risico van verwonding of dood van de gebruiker te voorkomen.

#### ⚠ Voorzichtig:

Beschrijft maatregelen die genomen moeten worden om schade aan het apparaat te voorkomen.

### Symbolen die in de afbeeldingen worden gebruikt

- ⊘ : Geeft een handeling aan die u beslist niet moet uitvoeren.
- ⚠ : Geeft aan dat er belangrijke instructies opgevolgd moeten worden.
- ⚙ : Geeft een onderdeel aan dat geaard moet worden.
- ⚠ : Betekent dat u voorzichtig moet zijn met draaiende onderdelen. (Dit symbool staat op de sticker van het apparaat.) <Kleur: geel>
- ⚡ : Kijk uit voor elektrische schok (Dit symbool staat op de sticker van het apparaat.) <kleur: geel>

#### ⚠ Waarschuwing:

Lees de stickers die op het apparaat zitten zorgvuldig.

### 1.1. Installatie

- ▶ Bewaar deze gebruiksaanwijzing, nadat u hem gelezen heeft, op een veilige plaats, samen met de Installatiehandleiding, zodat u hem indien nodig altijd gemakkelijk kunt raadplegen. Als iemand anders het apparaat ook gaat bedienen, dient u hem of haar deze gebruiksaanwijzing te geven.

#### ⚠ Waarschuwing:

- Het apparaat mag niet door de gebruiker zelf worden geïnstalleerd. Vraag de zaak waar u het apparaat gekocht heeft of een erkend bedrijf om het apparaat te installeren. Als het apparaat niet juist is geïnstalleerd, kan dit lekkage, elektrische schokken of brand tot gevolg hebben.
- Gebruik alleen onderdelen die door Mitsubishi Electric zijn goedgekeurd en vraag de zaak waar u het apparaat gekocht heeft of een erkend bedrijf om ze te installeren. Als de onderdelen niet juist worden geïnstalleerd, kan dit lekkage, elektrische schokken of brand tot gevolg hebben.
- De installatiehandleiding geeft de geadviseerde installatiemethode aan. Grote wijzigingen die voor de installatie nodig zijn, moeten verenigbaar zijn met de plaatselijke bouwvoorschriften.
- Probeer nooit zelf het apparaat te repareren of te verplaatsen. Indien een reparatie niet juist wordt uitgevoerd, kan dit lekkage, elektrische schokken of brand tot gevolg hebben. Raadpleeg uw dealer als het apparaat gerepareerd of verplaatst moet worden.
- Laat geen water (of zeepsop e.d.) op de elektrische onderdelen komen.
- Vloeistof op elektrische onderdelen zou brand of een elektrische schok kunnen veroorzaken.

**Opmerking 1:** Voor het schoonmaken van de warmtewisselaar en de afvoerbak dient u een waterdichte afdekking aan te brengen, om de schakelkast, de motor, de stroomregelklep en de druksensor droog te houden.

**Opmerking 2:** Probeer nooit het waswater voor de afvoerbak en de warmtewisselaar via de afvoerpomp te lozen. Zorg voor aparte afvoer daarvan.

- Deze airconditioner is NIET bedoeld voor gebruik door kinderen of onbekwame personen die niet onder toezicht staan.
- Als het koelgas uit het apparaat geblazen wordt of lekt, zet dan de airconditioner stil, ventileer de kamer goed en neem contact op met uw dealer.
- Dit toestel is niet bedoeld voor gebruik door personen (inclusief kinderen) met verminderde lichamelijke, sensorische of geestelijke vermogens of onvoldoende ervaring en kennis, tenzij zij afdoende gecontroleerd worden of geïnformeerd zijn over het gebruik van het toestel door degene die voor hun veiligheid verantwoordelijk is.
- Kinderen moeten in het oog worden gehouden om te voorkomen dat ze met de airconditioner zouden spelen.
- Dit toestel is bedoeld voor gebruik door experts of opgeleide gebruikers in winkels, in de lichte industrie, op boerderijen of voor commercieel gebruik door amateurs.
- Dit toestel kan worden gebruikt door kinderen vanaf 8 jaar en personen met verminderde lichamelijke, zintuiglijke of geestelijke vermogens of met gebrek aan ervaring en kennis, indien zij onder toezicht staan of instructies hebben gekregen over het veilig gebruik van het toestel en de gevaren ervan begrijpen. Kinderen mogen niet met het toestel spelen. Reiniging en gebruikersonderhoud mogen niet door kinderen zonder toezicht worden uitgevoerd.
- Gebruik bij installatie, verplaatsing of onderhoud van de airconditioner uitsluitend het gespecificeerde koelmiddel (R410A) voor het vullen van de koelmiddelleidingen. Meng het niet met een ander koelmiddel en laat geen lucht in de leidingen zitten.  
Als lucht met het koelmiddel wordt vermengd, kan dit de oorzaak zijn van abnormaal hoge druk in de koelmiddelleiding, met ontploffing en andere gevaren tot gevolg. Het gebruik van een ander koelmiddel dan het voor het systeem gespecificeerde koelmiddel leidt tot mechanische storingen, storingen in het systeem of defecten aan de unit. In het ergste geval kan dit leiden tot een ernstige belemmering van de productveiligheid.
- Gebruik geen toevoeging voor lekkagedetectie.
- Gebruik uitsluitend het type koelmiddel dat in de meegeleverde handleidingen en op het typeplaatje wordt genoemd.
  - Als u een ander type gebruikt, kunnen het toestel of leidingen barsten en bestaat er gevaar voor ontploffing of brand tijdens gebruik, reparatie en verwijdering van het toestel.
  - Ook overtreedt u mogelijk toepasselijke wetgeving als u dit voorschrift niet volgt.
  - MITSUBISHI ELECTRIC CORPORATION kan niet aansprakelijkheid worden gesteld voor storingen en ongevallen die het gevolg zijn van gebruik van een verkeerd type koelmiddel.
- Gebruik de unit niet in een ongewone omgeving.
  - Als de unit wordt gebruikt in gebieden die zijn blootgesteld aan grote hoeveelheden olie, stoom, organische oplosmiddelen of corrosieve gassen (zoals ammoniak, zwavelverbindingen of zuren), of gebieden waar zuurrijke en alkalische oplossingen of speciale chemische sproeiers vaak worden gebruikt. Dit kan de prestaties aanzienlijk verminderen en de interne onderdelen aantasten, wat kan leiden tot het lekken van het koelmiddel of water, lichamenlijk letsel, een elektrische schok, defect, rook of brand.

## 1) Buitenapparaat

### ⚠ Waarschuwing:

- Het buitenapparaat moet worden geïnstalleerd op een stabiele, vlakke ondergrond, op een plaats waar geen gevaar van ophoping van sneeuw, bladeren of vuilnis bestaat.
- Ga niet op het apparaat staan en plaats geen voorwerpen op het apparaat. U kunt vallen en gewond raken, of het voorwerp kan vallen en letsel veroorzaken.

### ⚠ Voorzichtig:

- Het buitenapparaat moet worden geïnstalleerd op een plaats waar de door het apparaat geproduceerde lucht en geluid niet hinderlijk zijn voor de omgeving.

## 2) Binnenapparaat

### ⚠ Waarschuwing:

- Het binnenapparaat moet stevig worden geïnstalleerd. Als het apparaat niet goed is vastgezet, kan het vallen en letsel veroorzaken.

### ⚠ Voorzichtig:

- Leid de lucht weg van de muren en ramen om condensatie te voorkomen.
- Gebruik de airconditioner niet voor speciale doeleinden (bijv. voedsel, dieren, planten, precisie-apparaten of kunstobjecten bewaren in een kamer).
  - Dergelijke items kunnen beschadigd raken of degenereren.

### [PFFY-W-VCM-A, PFFY-WL-VCM-A, PFFY-WL-VEM-A serie]

- Hoewel de warmtewisselaar een hydrofiele coating heeft, kunnen sprays of reinigingsmiddelen met vluchtige organische verbindingen (VOC) of waterafstotende componenten ervoor zorgen dat de lamellen van de warmtewisselaar water gaan afstoten. Wanneer het apparaat met dergelijke lamellen wordt gebruikt in een omgeving met een hoge temperatuur en hoge vochtigheidsgraad, kan er condenswater van de lamellen uit het apparaat druppelen.

## 3) Bedieningspaneel

### ⚠ Waarschuwing:

- Het bedieningspaneel moet zo worden geïnstalleerd dat kinderen er niet mee kunnen spelen.

## 4) Afvoerslang

### ⚠ Voorzichtig:

- Zorg ervoor dat de afvoerslang gemonteerd is zodat de afvoer goed werkt. Onjuiste montage kan waterlekage tot gevolg hebben, hetgeen schade aan het meubilair kan veroorzaken.

## 5) Netkabel, zekering of stroomonderbreker

### ⚠ Waarschuwing:

- Zorg dat het apparaat wordt aangesloten op een groep van het lichtnet die hierop is berekend. Andere apparatuur die op dezelfde groep wordt aangesloten, kan tot overbelasting leiden.
- Zorg ervoor dat er een netschakelaar aanwezig is.
- Controleer of de spanning van het apparaat en de zekering of stroomonderbreker dezelfde is als die van het lichtnet. Gebruik nooit een snoer of zekering met een hogere spanning dan staan aangegeven.

## 6) Aarding

### ⚠ Voorzichtig:

- Het apparaat moet goed geaard zijn. Sluit de aardkabel nooit aan op een aardkabel voor een gasleiding, waterleiding, bliksemafleider of telefoon. Als het apparaat niet goed geaard is, kan dat elektrische schokken tot gevolg hebben.
- Controleer regelmatig of de aardkabel van het buitenapparaat correct is aangesloten op het aardingspunt van het apparaat en de aardelektrode.

## 1.2. Tijdens gebruik

### ⚠ Waarschuwing:

- Om het risico van elektrische lekken, elektrische schokken, kortsluiting, storingen, rook of brand te verminderen, mag u geen houders met vloeistof op de unit plaatsen.
- Zorg ervoor dat u geen water op het apparaat knoeit en raak het apparaat nooit met natte handen aan. Dit kan elektrische schokken tot gevolg hebben.
- Spuit niet met brandbaar gas in de buurt van het apparaat. Dit kan brand tot gevolg hebben.
- Zet geen gasverwarmingstoestel of een ander toestel met open vuur op een plaats waar het blootstaat aan de lucht die het apparaat uitblaast. Dit kan onvolledige verbranding tot gevolg hebben.
- Verwijder nooit de beschermkap van de ventilator in het buitenapparaat terwijl het apparaat aan staat. U kunt gewond raken als u onderdelen aanraakt die draaien, heet zijn of onder stroom staan.
- Duw nooit uw vingers of stokjes of iets dergelijks in de toevoer- en afvoeropeningen - dit kan tot verwondingen leiden, aangezien de ventilator in het apparaat met hoge snelheid draait. Wees met name voorzichtig als er kinderen in de buurt zijn.

- Raak de koelmiddelleiding en de onderdelen van de koelmiddelleiding niet aan met blote handen tijdens en onmiddellijk na het gebruik.
  - Het koelmiddel in de leidingen zal zeer warm of zeer koud zijn, wat kan leiden tot bevriezing of brandwonden.
- Raak de elektrische onderdelen niet aan met blote handen tijdens en onmiddellijk na het gebruik.
  - U kunt dan brandwonden of een elektrische schok oplopen.
- Als u iets vreemds ruikt, dient u het apparaat niet meer te gebruiken. Draai de schakelaar uit en raadpleeg uw dealer. Doet u dat niet, dan loopt u het risico van stroomonderbreking, elektrische schokken of brand.
- Wanneer u uitzonderlijk ongewone geluiden of vibraties bemerkt, zet dan het apparaat stil, schakel de elektriciteit uit en neem contact op met uw dealer.
- Zorg ervoor dat er niet teveel gekoeld wordt. Het beste is een binnentemperatuur te kiezen die niet meer dan 5 °C verschilt met de buitentemperatuur.
- Laat geen gehandicapte personen of kinderen in de baan van de luchtstroom van de airconditioner zitten of staan. Dit kan gezondheidsproblemen veroorzaken.

### ⚠ Voorzichtig:

- Gebruik geen scherpe voorwerpen om de toetsen in te drukken - hiermee kunt u het bedieningspaneel beschadigen.
- Draai of ruk niet aan het snoer van het bedieningspaneel - dit kan het paneel beschadigen en storingen veroorzaken.
- Verwijder nooit de bovenkant van de afstandsbedieningseenheid. Het is gevaarlijk om de bovenkant van de afstandsbedieningseenheid te verwijderen en de printkaarten binnenin aan te raken. Als u dit wel doet, kan dit brand of storingen veroorzaken.
- Veeg de afstandsbedieningseenheid nooit af met benzeen, thinner, doeken met chemische schoonmaakmiddelen, enz. Als u dit wel doet kan dit verkleuring en storingen veroorzaken. Voor het verwijderen van zware vlekken kunt u een doek drenken in een neutraal schoonmaakmiddel verdund met water, de doek goed uitwringen, de vlekken wegvegen en dan nogmaals afvegen met een droge doek.
- Zorg ervoor dat de toevoer- en afvoeropeningen van het binnen- of buitenapparaat nooit verstopt raken of afgedekt worden. Grote meubelstukken onder het binnenapparaat of omvangrijke voorwerpen zoals grote dozen die dicht bij het buitenapparaat worden neergezet, hebben een nadelige invloed op het rendement van het apparaat.
- Richt de luchtstroom niet op planten of dieren in kooien.
- Ventileer de kamer regelmatig. Als het apparaat lange tijd constant in een gesloten ruimte wordt gebruikt, wordt de lucht muf.
- Om het risico op letsel te verminderen, mag u niet gaan zitten of staan op de unit en hier geen objecten op plaatsen.
- Gebruik de unit niet als er panelen en afschermingen zijn verwijderd.
  - Draaiende, verhitte onderdelen of onderdelen die onder hoogspanning staan, kunnen leiden tot letsel, een elektrische schok of brand.
- Schakel het apparaat niet dadelijk uit na het stopzetten.
  - Wacht minstens vijf minuten nadat de unit is gestopt voordat u de voeding uitschakelt.
  - Anders kan de unit defect raken of kan er water gaan lekken, waardoor water de kamer kan binnendringen en het interieur kan beschadigen.
- Installeer de unit niet boven zaken die kwetsbaar zijn voor waterschade door condensatiedruppels.
- Raak de ventilators, de koelribben van de warmtewisselaar of de scherpe randen van de onderdelen niet aan met blote handen.
  - U kunt dan letsel oplopen.
- Om het risico op brand of elektrische schokken als gevolg van binnendringend stof in de unit te verminderen, mag u geen beschadigde filters gebruiken en de unit niet in werking stellen zonder dat er filters zijn aangebracht.

## In geval van storing

### ⚠ Waarschuwing:

- Probeer niet om aanpassingen te maken in de airconditioner. Raadpleeg voor eventuele reparatie of inwendig onderhoud uw leverancier. Ondeskundige reparaties kunnen leiden tot waterlekage, elektrische schokken, brandgevaar e.d.
- Als de afstandsbedieningseenheid een foutmelding weergeeft, de airconditioner het niet doet of er iets anders ongewoons is, zet dan het apparaat stil en neem contact op met uw dealer. Als u het apparaat onder zulke omstandigheden aan laat staan, kan dit brand of storing veroorzaken.
- Als de stroomonderbreker regelmatig in werking treedt, neem dan contact op met uw dealer. Als u het apparaat gewoon blijft gebruiken kan dit brand of storing veroorzaken.

## Wanneer de airconditioner lange tijd niet gebruikt zal worden

- Indien de airconditioner lange tijd niet gebruikt zal worden door seizoenswisselingen en dergelijke, laat het apparaat dan 4 – 5 uur aan staan terwijl het lucht blaast, tot de binnenkant volledig droog is. Indien dit niet gedaan wordt kunnen er onhygiënische, ongezonde schimmelculturen ontstaan in verspreide delen van de kamer.

- Wanneer het apparaat langdurig niet gebruikt wordt, zet dan de stroomvoorziening op OFF (UIT). Als de stroomvoorziening aan blijft staan, worden een aantal of enkele tientallen Watts verspild. Bovendien kan het verzamelde stof, enz. brand veroorzaken.
- Zet de stroomvoorziening op ON (AAN) minstens 12 uur voordat het apparaat in werking gesteld wordt. Zet de stroomvoorziening niet op OFF (UIT) gedurende seizoenen van intensief gebruik. Als u dit wel doet kunnen er storingen optreden.

### 1.3. Het apparaat verwijderen

#### ⚠ Waarschuwing:

- Raadpleeg de zaak waar u het apparaat gekocht heeft indien u zich van het apparaat wilt ontdoen. Als de buizen op de verkeerde manier worden verwijderd, kan er koelstof (fluorkoolzuurgas) uit ontsnappen en in contact komen met uw huid, met letsel tot gevolg. Koelstof in de lucht laten ontsnappen is ook schadelijk voor het milieu.

## 2. Namen en functies van de verschillende onderdelen

### Het filter erop zetten en eraf halen

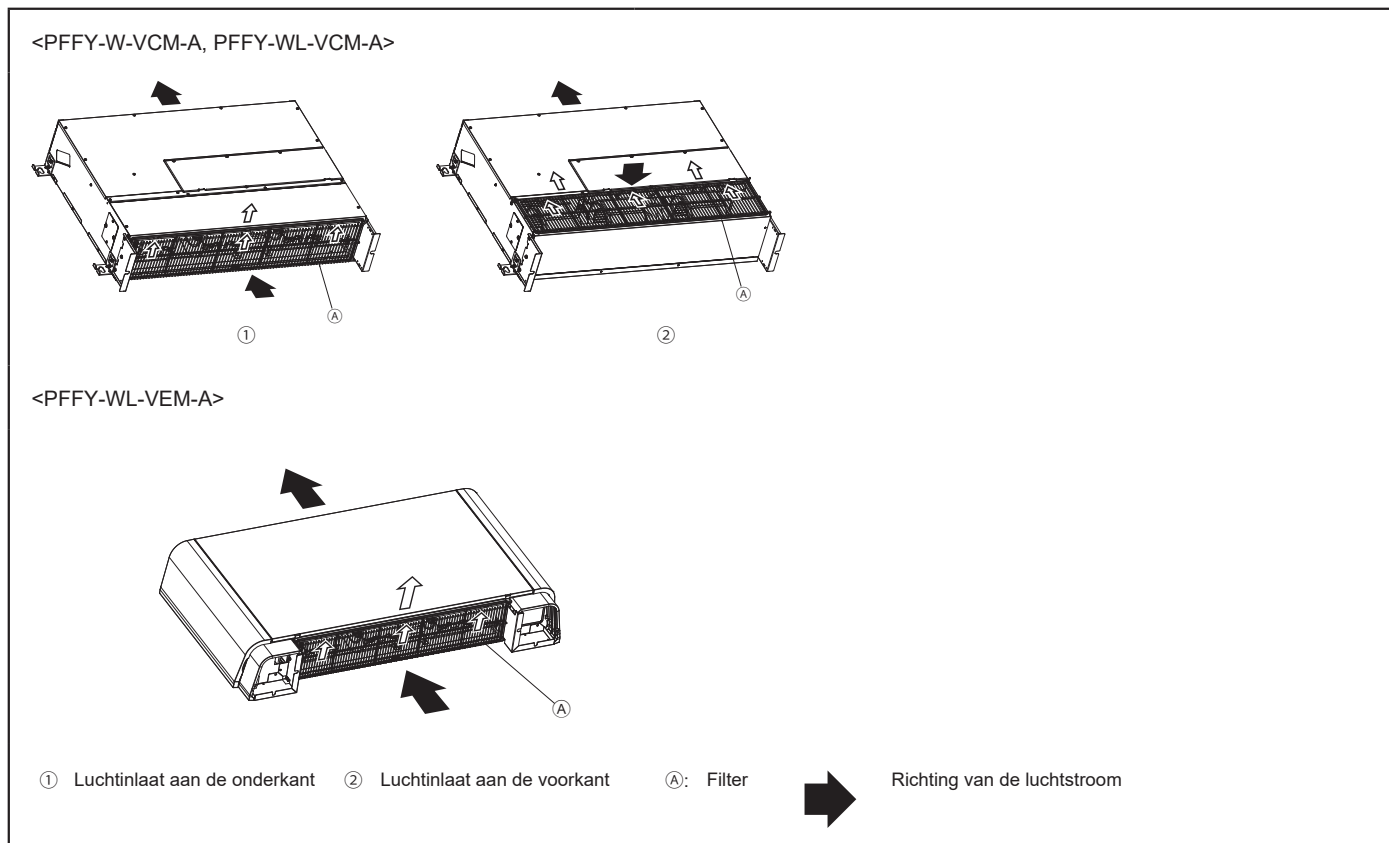

#### ⚠ Voorzichtig:

- Neem bij het verwijderen van het filter voorzorgsmaatregelen om uw ogen te beschermen tegen stof. Als u ook op een stoel of een kruk moet klimmen om het filter te verwijderen, wees dan voorzichtig dat u niet valt.
- Schakel de stroomtoevoer geheel uit alvorens het filter te vervangen.
- Controleer of het filter goed vastzit. Als het los zit, kan vuil binnendringen, met storingen tot gevolg.

## 3. Hoe het apparaat te bedienen

### 3.1. ON/OFF (AAN/UIT) zetten

#### AAN

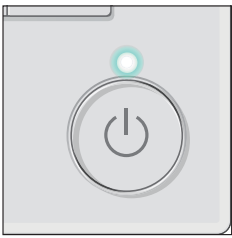

Druk op de [AAN/UIT]-toets.  
Het AAN/UIT-lampje gaat groen branden en het systeem wordt ingeschakeld.

\* De unit wordt aangezet in de bedrijfsstand en met de vooraf ingestelde temperatuur en ventilatorsnelheid die het laatst werden gebruikt.

#### UIT



Druk weer op de [AAN/UIT]-toets.  
Het AAN/UIT-lampje gaat uit en het systeem stopt.

### 3.2. Bedieningsstand

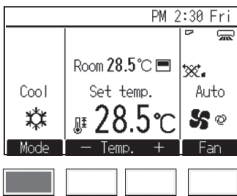

Druk op functietoets [F1] en doorloop de bedieningsstanden in de volgorde "Koelen, Drogen, Ventilator, Auto en Verwarmen." Selecteer de bedieningsstand van uw keuze.

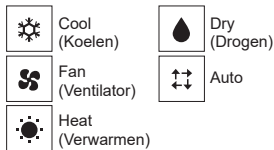

\* Bedrijfsstanden die niet beschikbaar zijn voor de aangesloten binneneenheid, worden niet weergegeven.

\* Afhankelijk van het model binneneenheid kunnen een of twee temperaturen (enkel of dubbel instelpunt) worden ingesteld voor de stand Auto.

#### Wat betekent het als het standpictogram knippert

Het standpictogram knippert wanneer andere binneneenheden in het zelfde koelsysteem (aangesloten op dezelfde buitenunit) al werken in een andere stand. In dat geval, kan de rest van de units in dezelfde groep alleen in dezelfde stand werken.

#### Drogen stand

- De binnenventilator schakelt over op lage snelheid waarbij deze het veranderen van de ventilatorsnelheid onmogelijk maakt.
- Het apparaat kan niet drogen bij een kamertemperatuur van minder dan 18 °C.
- Het drogen is een door een microcomputer gestuurd ontvochtigingsproces dat excessieve luchtcooling regelt op basis van de door u ingestelde kamertemperatuur. (Kan niet gebruikt worden bij verwarmen.)
  1. Totdat de door u gewenste kamertemperatuur is bereikt, reageert de compressor in samenhang met de binnenventilator op de veranderingen van de kamertemperatuur en gaat automatisch aan en uit.
  2. Als de door u gewenste kamertemperatuur is bereikt dan stopt zowel de compressor als de binnenventilator. Daarna gaan na 10 minuten de compressor en de binnenventilator telkens voor 3 minuten weer aan om de luchtvochtigheid laag te houden.

#### Verwarmen stand

##### "DEFROST" display

Wordt slechts weergegeven tijdens ontdooien.

##### "STAND BY" display

Dit wordt weergegeven vanaf het moment dat u het apparaat op de verwarmingsstand zet totdat er warme lucht uitgeblazen wordt.

#### ⚠ Voorzichtig:

- Stel uw nooit voor langere perioden bloot aan koele lucht. Te veel blootstelling aan koele lucht is slecht voor uw gezondheid en moet daarom vermeden worden.
- Als de airconditioner in dezelfde ruimte samen met gasbranders wordt gebruikt, dan moet u ervoor zorgen dat de ruimte grondig geventileerd wordt. Onvoldoende ventilatie kan door zuurstoftekort tot ongelukken leiden.
- Plaats een gasbrander nooit in de (uitblaas) luchtstroom van de airconditioner. Als dit toch gebeurt kan dit tot onvolledige verbranding van de gasbrander leiden.
- De microcomputer werkt in de volgende gevallen:
  - Er wordt geen lucht uitgeblazen als u het apparaat op verwarmen zet.
    - Om te voorkomen dat er koele lucht ontsnapt, wordt de binnenventilator geleidelijk hoger geschakeld van heel lichte luchtstroom naar zwakke luchtstroom naar de ingestelde luchtstroom al naar gelang de verhoging van de temperatuur van de uitgeblazen lucht. Wacht een ogenblik totdat de luchtstroom er normaal uitgeblazen wordt.
  - De ventilator draait niet op de ingestelde snelheid.
    - Bij sommige modellen schakelt het systeem over op een heel lichte luchtstroom als de kamertemperatuur de ingestelde temperatuur bereikt heeft. In andere gevallen stopt het om te voorkomen dat er koele lucht ontsnapt tijdens ontdooien.
  - Er komt lucht uit het apparaat zelfs als de operatie gestopt is.
    - De binnenventilator blijft soms voor ongeveer 1 minuut nadat u het apparaat hebt uitgezet doordraaien om de extra hitte die door de elektrische verwarming is afgegeven, eruit te blazen. De ventilatorsnelheid verandert naar laag of hoog.

#### De stand Auto (dubbel instelpunt)

In de bedrijfsstand Auto (dubbel instelpunt) kunt u twee vooraf ingestelde temperaturen opgeven: een voor koelen en een voor verwarmen. Afhankelijk van de kamertemperatuur zal de binneneenheid automatisch gaan koelen of verwarmen om de kamertemperatuur binnen het aangegeven bereik te houden.

De unit gebruikt automatisch de vooraf ingestelde temperatuur voor de standen Koelen/Drogen en Verwarmen om de kamertemperatuur binnen het aangegeven bereik te houden. Deze stand is vooral effectief in tussenseizoenen, wanneer er grote temperatuurverschillen kunnen optreden en op een dag zowel koel- als verwarmcycli zullen voorkomen.

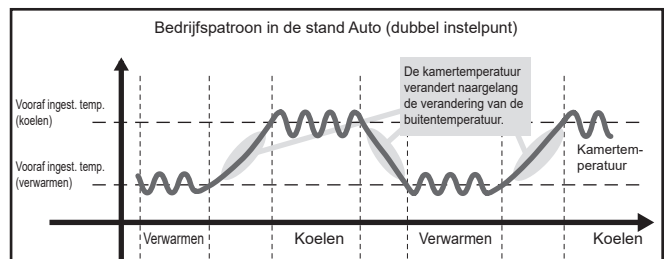

### 3.3. Vooraf ingestelde temperatuur

<Cool, Dry, Heat, en Auto (enkel instelpunt)>

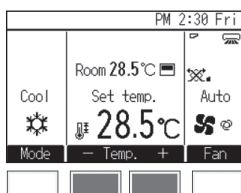

Druk op functietoets [F2] om de vooraf ingestelde temperatuur te verlagen en druk op functietoets [F3] als u deze wilt verhogen.  
\* Zie onderstaande tabel voor het instelbare temperatuurbereik voor de verschillende werkingsstanden.

\* Er kan geen vooraf ingestelde temperatuur worden ingesteld voor de stand Ventilator.

\* De temperatuur wordt gewijzigd in stappen van 0,5°C, 1°C, 1°F, of 2°F, afhankelijk van de instelling voor de temperatuureenheid.

<Auto (dubbel instelpunt)>

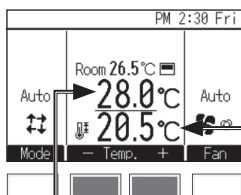

De huidige vooraf ingestelde temperaturen zullen verschijnen. Druk op de [F2] of [F3]-knop om het Instellingenscherf te tonen. Bereik

Vooraf ingestelde temperatuur voor het koelen

Vooraf ingestelde temperatuur voor het verwarmen

### Bereik van de vooraf ingestelde temperatuur

Bedieningsstand	Bereik van de vooraf ingestelde temperatuur
Koelen/Drogen	19°C–30°C/67°F–87°F *1
Verwarmen	17°C–28°C/63°F–83°F *1
Auto (enkel instelpunt)	19°C–28°C/67°F–83°F **2
Auto (dubbel instelpunt)	Koelen: Gelijk aan het bereik van de vooraf ingestelde temperatuur voor de stand Koelen Verwarmen: Gelijk aan het bereik van de vooraf ingestelde temperatuur voor de stand Verwarmen Verwarmen *2*3*4
Ventilator	Niet instelbaar

\*1 Het instelbare temperatuurbereik kan verschillen en is afhankelijk van het model binnenuit.

\*2 De vooraf ingestelde temperatuur voor de stand Auto (enkel of dubbel instelpunt) wordt weergegeven afhankelijk van het model binnenuit.

\*3 Voor de vooraf ingestelde temperatuur voor de stand Koelen/Drogen en de vooraf ingestelde koeltemperatuur voor de stand Auto (dubbel instelpunt) worden dezelfde waarden gebruikt. Voor de vooraf ingestelde temperatuur voor de stand Verwarmen en de vooraf ingestelde verwarmingstemperatuur voor de stand Auto (dubbel instelpunten) worden ook dezelfde waarden gebruikt.

\*4 De temperaturen voor koelen en verwarmen kunnen in de volgende situaties vooraf worden ingesteld.  
- De vooraf ingestelde koeltemperatuur is hoger dan de verwarmingstemperatuur.  
- Het verschil tussen de vooraf ingestelde koel- en de verwarmingstemperatuur moet gelijk zijn aan of groter zijn dan het minimale temperatuurverschil voor de binnenuit (afhankelijk van het model).

### 3.4. Ventilatorsnelheid

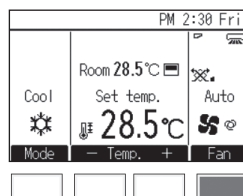

Druk op de functietoets [F4] en u doorloopt de ventilatorsnelheden in de volgende volgorde.



• Welke ventilatorsnelheden gebruikt kunnen worden, is afhankelijk van het model binnenuit.

[PFFY-W-VCM-A, PFFY-WL-VCM-A, PFFY-WL-VEM-A serie]



\*1 Deze instelling kan alleen met de MA-afstandsbediening worden aangepast.

• In elk van de volgende omstandigheden zal de werkelijke ventilatorsnelheid verschillen van de snelheid die op het scherm wordt weergegeven.

1. Wanneer "STAND BY" (Stand-by) of "DEFROST" (Ontdooien) wordt weergegeven.
2. Wanneer de kamertemperatuur hoger is dan de temperatuurinstelling tijdens de stand verwarmen.
3. Onmiddellijk na verwarmen (tijdens stand-by voor overschakelen van de bedrijfsstand).
4. Tijdens de stand Drogen.



## 4. Hoe u uw apparaat op een slimme manier kunt gebruiken

Zelfs minimale stappen om voor uw airconditioner te zorgen kunnen u helpen om het gebruik ervan veel effectiever te maken voor wat betreft prestaties, elektriciteitsverbruik, enz.

### De correcte kamertemperatuur instellen

- In de koelstand is een temperatuurverschil van ongeveer 5 °C tussen binnen en buiten het beste.
- Als de kamertemperatuur met 1 °C wordt verhoogd als het apparaat op de koelstand staat, dan kunt u ongeveer 10 % elektriciteit besparen.
- Teveel koeling is slecht voor uw gezondheid. Het heeft ook een verspilling van elektriciteit tot gevolg.

### Maak het filter grondig schoon

- Als het luchtfilter verstopt raakt, dan kan de luchtstroom en het effect van de airconditioner aanmerkelijk gereduceerd worden. Daarnaast kan het een defect tot gevolg hebben als deze conditie niet verholpen wordt. Het is speciaal van belang om het filter aan het begin van het koelings- en het verwarmingsseizoen schoon te maken. (Als er erg veel stof en vuil op het filter zit, maak het dan grondig schoon.)

## 5. Het apparaat schoonhouden

Laat filteronderhoud altijd door onderhoudspersoneel uitvoeren.

Voordat u het apparaat schoonmaakt, zorg er dan voor dat u de stroomvoorziening UIT zet.

### ⚠ Voorzichtig:

- **Draag beschermende kleding bij werkzaamheden aan de unit.**
  - Op sommige onderdelen blijft nog enkele minuten spanning staan nadat de hoofdstroom is uitgeschakeld, wat gevaar voor elektrische schokken oplevert.
- **Draag beschermende kleding voordat u elektrische onderdelen aanraakt.**
  - Hoogspanningsonderdelen vormen een risico op elektrische schokken en onderdelen met een hoge temperatuur vormen een risico op brandwonden.
- **Draag beschermende handschoenen wanneer u op de unit werkt.**
  - Als u dat niet doet, kan dit leiden tot letsel.
- **Om het risico op letsel door vallende panelen te beperken, moet u voor de veiligheid op de werkplek zorgen voordat u de unit installeert, inspecteert of repareert.**
- **Voordat u begint met schoonmaken, moet u het apparaat stoppen en de stroomvoorziening UITzetten. Onthoud dat de ventilator in het apparaat met hoge snelheid draait, hetgeen ernstige verwondingen kan veroorzaken.**
- **Binnenapparaten zijn uitgerust met filters om stof uit ingezogen lucht te verwijderen. Reinig de filters volgens de onderstaande procedures. (Het standaardfilter moet normaal gesproken eenmaal per week schoongemaakt worden, en het 'long-life' filter aan het begin van elk seizoen.)**
- **De levensduur van het filter is afhankelijk van de plaats waar het apparaat is geïnstalleerd en van de frequentie waarmee dit wordt gebruikt.**
- **Nadat u de unit met chemicaliën hebt gedesinfecteerd, ventileert u de ruimte om het chemische gas af te voeren voordat u de unit in gebruik neemt.**
  - Blootstelling aan spatten van chemicaliën kan letsel veroorzaken.
  - Chemicaliën die in de unit terechtkomen kunnen de unit aantasten of vervormen, waardoor storingen kunnen ontstaan.

### Voorkom inkomende warmte tijdens koelen

- Om te verhinderen dat er warmte naar binnen komt als u aan het koelen bent, moet u de gordijnen dicht of de zonwering naar beneden doen om direct zonlicht buiten te sluiten. Doe ook de in- of uitgang van de ruimte niet open tenzij dat echt nodig is.

### Soms moet u ventileren

- Omdat de lucht in een kamer die voor lange tijd gesloten is na verloop van tijd vuil wordt, is het soms nodig om de kamer te ventileren. Als u naast de airconditioner ook gasapparaten gebruikt, dan moet u speciale voorzorgsmaatregelen treffen. Als u de "LOSSNAY"-ventilatie-eenheid die door ons bedrijf ontwikkeld is, gebruikt, dan kunt u ventileren met minder verspilling. Raadpleeg uw dealer voor details over deze eenheid.

### 5.1. Binnenunits en afstandsbedieningen reinigen

- Afvegen met een droge zachte doek.
- Niet aan de afstandsbedieningskabel trekken of deze verdraaien. Niet de behuizing van de afstandsbediening verwijderen.
- Voor het verwijderen van vingerafdrukken en olie, afvegen met doek gedrenkt in een zacht schoonmaakmiddel, en het schoonmaakmiddel wegvegen.
- Gebruik geen benzine, benzeen, verdunner, polijstpoeder of een zure/alkalische oplossing om de binnenunits en de controller te reinigen, want deze kunnen de controller beschadigen.

### 5.2. Filter schoonmaken

- Haal het stof er voorzichtig af of maak het schoon met de stofzuiger. In het geval van ernstige vervuiling moet u het filter in lauw water met een neutraal (af) wasmiddel wassen en het daarna goed uitspoelen om het wasmiddel er volledig uit te halen. Droog het filter na het afgewassen te hebben en zet het weer in het apparaat.

### ⚠ Voorzichtig:

- **Droog het filter niet door het aan direct zonlicht bloot te stellen of door het te verwarmen bij een vuur, enz. Als u dit doet kan het filter vervormen.**
- **Als u het filter in heet water (van meer dan 50 °C) wast, dan kan het ook vervormen.**
- **Giet of sproei nooit water of een brandbare spray op de airconditioner. Als u het apparaat op deze manier schoonmaakt kan dit een defect van de airconditioner, elektrische schokken of brand tot gevolg hebben.**



## 6. Problemen oplossen

**Wanneer zich een fout voordoet, verschijnt het volgende scherm en knippert de bedrijfs-LED. Controleer de foutstatus, stop de werking van het systeem en raadpleeg t u uw verkoper.**

Error information 1/2	
Error code	P2
Error unit	IU 0 Unt#1
Time Occurred	--/-- PM12:34
Model name	PLZ
Serial No.	
Reset error:Reset button	
▼ Page ▲	Reset

Foutcode (Error code), fout-unit (Error unit), koelmiddeladres (Ref. address), modelnaam van unit (Model name) en serienummer (serial No.) verschijnen.

De modelnaam (Model name) en het serienummer (serial No.) verschijnen alleen als deze informatie is geregistreerd.

Druk op functietoets [F1] of [F2] als u naar de volgende pagina wilt gaan.

**Voordat u uw dealer belt om het apparaat te komen repareren, controleer dan eerst de volgende punten:**

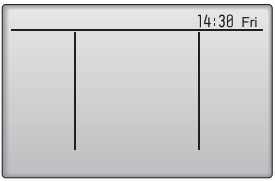
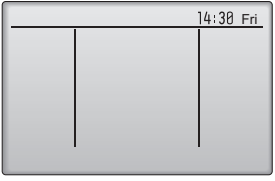
Probleem met het apparaat	Afstandsbediening	Oorzaak	Oplossing
Het apparaat werkt niet.	De uitlijningslijn en klok worden niet weergegeven. Er verschijnt geen display op het scherm zelfs als de [AAN/UIT] knop wordt ingedrukt.	Stroomonderbreking.	Druk op de [AAN/UIT] knop nadat de stroom weer is hersteld.
		De hoofdschakelaar staat niet aan.	Zet de hoofdschakelaar aan.
		De zekering in de voeding is doorgebrand.	Vervang de zekering.
		De aardlekschakelaar is doorgeslagen.	Zet de aardlekschakelaar weer aan.
Er stroomt lucht uit het apparaat maar het koelt of verwarmt niet genoeg.	Het LCD display geeft aan dat het apparaat aanstaat.	Onjuiste temperatuuraanpassing.	Nadat u de vooraf ingestelde temperatuur en de inlaattemperatuur hebt gecontroleerd op het LCD display, raadpleeg rubriek 3.3 "Vooraf ingestelde temperatuur", en pas dan de kamertemperatuur aan.
		Het filter zit dicht met vuil en stof.	Maak het filter schoon. (Zie hoofdstuk 5 "Het apparaat schoonhouden".)
		De luchtinlaat en -uitlaat van de binnen- of buitenapparaten zijn geblokkeerd.	Haal de obstakels weg.
		Er staan ramen en deuren open.	Doe ramen en deuren dicht.
Er komt geen koele of warme lucht uit.	Het LCD display geeft aan dat het apparaat werkt.	Het mechanisme om te voorkomen dat het apparaat binnen 3 minuten opnieuw start, is in werking.	Wacht een poosje. (Om de compressor te beschermen is er een mechanisme ingebouwd dat voorkomt dat het apparaat binnen 3 minuten weer aangaat. Daarom kan het soms gebeuren dat de compressor niet direct gaat werken. Het kan zijn dat het 3 minuten duurt voordat het apparaat weer aangaat.)
		De werking van het binnenapparaat is opnieuw gestart tijdens de verwarmings- of ontdooingsfase.	Wacht een poosje. (Het apparaat zal gaan verwarmen als het ontdooien klaar is.)
Het apparaat doet het heel even en stopt dan weer.	De "CHECK" en de controlecode blinken op de LCD display.	De luchtinlaat en -uitlaat van de binnen- of buitenapparaten zijn geblokkeerd.	Probeer het opnieuw nadat u de obstakels hebt weggehaald.
		Het filter zit dicht met vuil en stof.	Probeer het opnieuw nadat u het filter hebt schoongemaakt. (Zie hoofdstuk 5 "Het apparaat schoonhouden".)
U kunt het geluid van de uitlaat en het draaien van de motor nog steeds horen nadat u het apparaat gestopt is.	Alle lichten zijn uit, behalve de uitlijningslijn en klok. 	Als andere binnenapparaten aan het koelen zijn, dan stopt het apparaat pas nadat het afvoermechanisme 3 minuten doorgelopen is nadat u de koelstand hebt uitgezet.	Wacht voor 3 minuten.
U kunt het geluid van de uitlaat en het draaien van de motor af en toe horen nadat u het apparaat hebt uitgezet.	Alle lichten zijn uit, behalve de uitlijningslijn en klok. 	Als andere binnenapparaten aan het koelen zijn, dan loopt het afvoerwater naar binnen. Als het afvoerwater verzameld is, dan begint het afvoersysteem met het afvoeren van het water.	Het stopt spoedig. (Als u het geluid meer dan 2-3 keer per uur hoort, moet u het apparaat na laten kijken.)
Er komt af en toe warme lucht uit het apparaat als de thermostaat UIT staat of als de ventilator werkt.	Het LCD display geeft aan dat het apparaat aanstaat.	Als andere binnenapparaten op verwarmen staan, dan worden de regelkleppen van tijd tot tijd open en dicht gedaan om de stabiliteit van het systeem te behouden.	Het zal spoedig stoppen. (Als de temperatuur in een kleine ruimte oncomfortabel hoog wordt, zet het apparaat dan uit.)

Probleem met het apparaat	Afstandsbediening	Oorzaak	Oplossing
Er is geluid hoorbaar.	–	Er is geluid hoorbaar op de volgende momenten, maar dit is normaal. Dit is het geluid van de klep wanneer deze in beweging is. • Bedrijfsstand AAN of thermostaat AAN. • Bedrijfsstand UIT of thermostaat UIT. • Schakel het apparaat in (schakelaar AAN).	

• Als de werking stopt omdat de stroom uitvalt, treedt het [herstartblokkeercircuit bij stroomuitval] in werking, om te zorgen dat het apparaat uitgeschakeld blijft ook als de stroomtoevoer wordt hersteld. In dat geval drukt u nogmaals op de [AAN/UIT] toets om de werking te hervatten.

Als de problemen niet weggaan nadat u het bovenstaande gecontroleerd hebt, schakel dan de hoofdschakelaar UIT en neem contact op met uw dealer met informatie over de naam van het product, de aard van het probleem, enz. Als er een foutmelding op het display knippert, geef deze code dan aan uw dealer door. Probeer nooit het apparaat zelf te repareren.

#### De volgende symptomen duiden niet op defecten van de airconditioner:

- De uitgeblazen lucht van de airconditioner kan soms een bepaalde geur afgeven. Dit komt door sigarettenrook die in de lucht in de kamer is blijven hangen, de reuk van cosmetica, geurtjes van muren, meubels, enz. die door de airconditioner zijn opgenomen.
- Een sissend geluid is hoorbaar onmiddellijk nadat de airconditioner gestart of gestopt is. Dit is het geluid van het koelmiddel dat in de airconditioner stroomt. Dit duidt niet op een storing.

- De airconditioner maakt soms krakende of klikkende geluiden aan het begin of einde van koelen of verwarmen. Dit is het geluid dat wordt veroorzaakt door wrijving op het voorpaneel veroorzaakt door inkrimping en uitzetting door temperatuurschommelingen. Dit duidt niet op een storing.
- De ventilatorsnelheid verandert hoewel er aan de instelling niets gewijzigd is. Aan het begin van een verwarmingscyclus wordt de ventilatorsnelheid automatisch van een lagere tot de ingestelde snelheid verhoogd om te voorkomen dat er eerst koude lucht geventileerd wordt. Wanneer de terugstroomlucht te warm wordt of de ventilatorsnelheid te hoog oploopt, wordt de snelheid automatisch verlaagd om de ventilatormotor te beschermen.

## 7. Installatie, verplaatsen van het apparaat en controles

### Montageplaats

Raadpleeg uw dealer voor montage- en verplaatsingsdetails.

#### ⚠ Voorzichtig:

- **Monteer de airconditioner nooit op een plaats waar er een risico bestaat dat brandbare gassen kunnen lekken. Als er gas lekt en dit zich rond het apparaat ophoopt, dan kan dit brand tot gevolg hebben.**
- **Monteer de airconditioner nooit op de volgende plaatsen:**
  - op plaatsen waar veel machineolie aanwezig is
  - in kuststreken, op plaatsen waar de lucht erg zout is
  - waar de luchtvochtigheid hoog is
  - waar er hete bronnen in de omgeving zijn
  - op plaatsen waar er zwavelhoudende gassen in de lucht zitten
  - waar er zich machines met een hoge frequentie bevinden (een lasapparaat met een hoge frequentie, enz.)
  - waar er veel zuuroplossingen worden gebruikt
  - waar regelmatig speciale sprays worden gebruikt
- **Monteer het apparaat horizontaal. Anders kan er zich waterlekage voordoen.**
- **Neem bij de montage van airconditioners in ziekenhuizen en dergelijke gebouwen voldoende maatregelen voor lawaai bestrijding.**

Als de airconditioner wordt gebruikt in één van de hierboven genoemde omgevingen, dan kunt u veel defecten verwachten. Het wordt aanbevolen om deze montageplaatsen te vermijden.

Neem voor meer details contact op met uw dealer.

### Elektrische werkzaamheden

#### ⚠ Voorzichtig:

- **Het elektrische werk moet gedaan worden door een erkend installateur overeenkomstig [technische normen met betrekking tot elektrische installaties], [interne bedradingsvoorschriften], en de montagehandleiding. De montage moet gebeuren met gebruik van gescheiden elektrische circuits. Het gebruik van andere producten aangesloten op dezelfde voedingsbron kan tot kortsluiting leiden.**
- **Sluit de aardingskabel nooit op een gas- of waterleiding, een bliksemafleider of een aardingskabel voor de telefoon aan. Neem voor details contact op met uw dealer.**
- **Op sommige montageplaatsen is de montage van een aardlekschakelaar verplicht. Neem voor details contact op met uw dealer.**

### Verplaatsing

- Als u de airconditioner weghaalt of ergens anders monteert als u uw huis verbouwt of als u verhuist, neem dan van te voren contact op met uw dealer om de kosten van het verplaatsen van het apparaat te berekenen.

#### ⚠ Voorzichtig:

- **Als u de airconditioner verplaats of ergens anders monteert, neem dan contact op met uw dealer. Verkeerde installatie kan resulteren in elektrische schokken, brand, enz.**

### Let ook op lawaai overlast

- Selecteer een plaats waar u het apparaat wilt monteren, die het gewicht van de airconditioner volledig kan dragen en waar lawaai en trillingen kunnen worden verminderd.
- Kies een plaats waar koele en warme lucht en lawaai van de luchtuitlaat van het buitenapparaat geen probleem geven voor de burens.
- Als u een ander voorwerp vlak naast de luchtuitlaat van het buitenapparaat plaatst, dan kan de airconditioner minder prestaties en meer lawaai afgeven. Vermijd het om andere voorwerpen in de buurt van de luchtuitlaat te plaatsen.
- Als de airconditioner een vreemd geluid afgeeft, neem dan contact op met uw dealer.

### Onderhoud en nazicht

- Als de airconditioner in meerdere seizoenen wordt gebruikt, dan kan de binnenkant vuil worden, hetgeen de prestaties vermindert. Afhankelijk van de gebruiksomstandigheden kan het apparaat vieze geurtjes afgeven en kan de afvoer vuil worden door stof en vuil, enz.

## 8. Specificaties

### PFFY-W-VCM-A, PFFY-WL-VCM-A serie

		W(L)20VCM-A	W(L)25VCM-A	W(L)32VCM-A	W(L)40VCM-A	W(L)50VCM-A	
Voedingsbron		~220-240 V 50/60 Hz					
Koelcapaciteit <sup>1</sup> / Verwarmingscapaciteit <sup>1</sup>	kW	2,2/2,5	2,8/3,2	3,6/4,0	4,5/5,0	5,6/6,3	
Afmetingen (Hoogte / Breedte / Diepte)	mm	615/700/200	615/700/200	615/700/200	615/900/200	615/900/200	
Netto gewicht <sup>3</sup>	kg	18,5 (18)	18,5 (18)	19 (18,5)	23 (22,5)	23 (22,5)	
Ventilator	Luchtstroomsnelheid (Laag-Midden-Hoog)	m <sup>3</sup> /min	5,0-6,0-7,0	5,5-7,0-8,5	6,5-7,5-9,0	8,0-9,5-11,0	10,5-12,5-14,5
	Externe statische druk <sup>4</sup>	Pa	0/10/40/60	0/10/40/60	0/10/40/60	0/10/40/60	0/10/40/60
Geluidsdrukkniveau <sup>5</sup> (Laag-Midden-Hoog)	dB(A)	21-23-26	22-26-30	25-28-32	25-27-30	28-32-35	
Filter		Standaard filter					

### PFFY-WL-VEM-A serie

		WL20VEM-A	WL25VEM-A	WL32VEM-A	WL40VEM-A	WL50VEM-A
Voedingsbron		~220-240 V 50/60 Hz				
Koelcapaciteit <sup>1</sup> / Verwarmingscapaciteit <sup>1</sup>	kW	2,2/2,5	2,8/3,2	3,6/4,0	4,5/5,0	5,6/6,3
Afmetingen (Hoogte / Breedte / Diepte) <sup>2</sup>	mm	669(726)/1142/217	669(726)/1142/217	669(726)/1142/217	669(726)/1342/217	669(726)/1342/217
Netto gewicht	kg	29,5	29,5	30	35	35
Luchtstroomsnelheid van de ventilator (Laag-Midden-Hoog)	m <sup>3</sup> /min	5,0-6,0-7,0	5,5-7,0-8,5	6,5-7,5-9,0	8,0-9,5-11,0	10,5-12,5-14,5
Geluidsdrukkniveau <sup>5</sup> (Laag-Midden-Hoog)	dB(A)	23-27-31	25-31-36	29-33-37	29-33-36	35-40-43
Filter		Standaard filter				

Opmerking: \* Bedrijfstemperatuur van binnenapparaat.  
 Koelmodus: 15 °C NB – 24 °C NB  
 Verwarmingsmodus: 15 °C DB – 27 °C DB

- \*1 De koel- en verwarmingscapaciteit geeft de maximale waarde aan als het apparaat gebruikt wordt onder de volgende omstandigheden.  
 <Koelen> Binnen: 27 °C DB/19 °C NB Buiten: 35 °C DB  
 <Verwarmen> Binnen: 20 °C DB Buiten: 7 °C DB/6 °C NB
- \*2 De waarden in ( ) geven de hoogte van de unit met voet aan.
- \*3 De waarden in ( ) geven de massa's van de PFFY-WL-VCM-A serie aan.
- \*4 De externe statische druk is in de fabriek op 10 Pa ingesteld.
- \*5 De bedrijfsruis zijn de gegevens die verkregen zijn in een echovrije kamer.

Interfaz del controlador

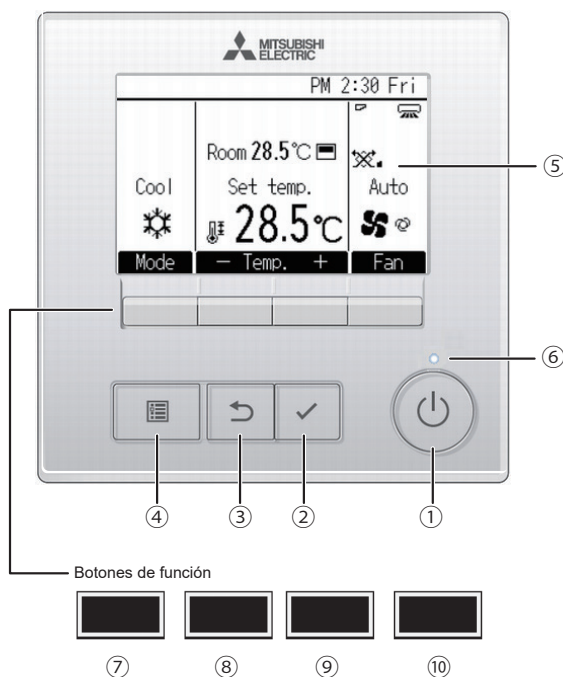

① Botón [ENCENDIDO/APAGADO]

Presione para ENCENDER/APAGAR la unidad interior.

② Botón [ACEPTAR]

Presione para guardar la configuración.

③ Botón [VOLVER]

Pulse para volver a la pantalla anterior.

④ Botón [MENÚ]

Presione para ir al Menú principal.

⑤ LCD con iluminación de fondo

Aparecerá la configuración de operaciones. Cuando la luz de fondo esté apagada, al presionar cualquier botón se ilumina la luz de fondo y permanece encendida durante un periodo de tiempo determinado dependiendo de la pantalla.

Cuando la luz de fondo está apagada, la luz se enciende al presionar cualquier botón, que no realizará su función. (salvo el botón [ENCENDIDO/APAGADO])

⑥ Lámpara de ENCENDIDO/APAGADO

Esta lámpara se ilumina en verde mientras la unidad esté en funcionamiento. Parpadea cuando se está iniciando el controlador remoto o cuando hay un error.

Las funciones de los botones de función cambian dependiendo de la pantalla. Consulte la guía de funciones de los botones que aparece en la parte inferior del LCD para ver las funciones que tienen en cada una de las pantallas. Cuando el sistema se controla a nivel central, la guía de función del botón que corresponde al botón bloqueado no aparecerá.

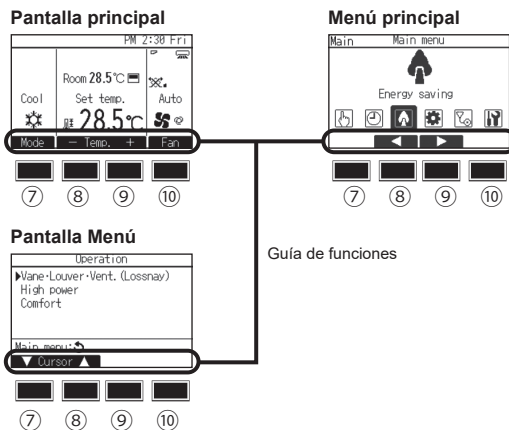

⑦ Botón de función [F1]

Pantalla principal: Presione para cambiar el modo de operación.  
Pantalla Menú: El botón de función varía según la pantalla.

⑧ Botón de función [F2]

Pantalla principal: Presione para disminuir la temperatura.  
Menú principal: Presione para mover el cursor hacia la izquierda.  
Pantalla Menú: El botón de función varía según la pantalla.

⑨ Botón de función [F3]

Pantalla principal: Presione para aumentar la temperatura.  
Menú principal: Presione para mover el cursor hacia la derecha.  
Pantalla Menú: El botón de función varía según la pantalla.

⑩ Botón de función [F4]

Pantalla principal: Presione para cambiar la velocidad del ventilador.  
Pantalla Menú: El botón de función varía según la pantalla.

## Pantalla

La pantalla principal se puede visualizar en dos modos diferentes: "Completo" y "Básico". Por defecto, viene configurada a "Completo". Para cambiar al modo "Básico", cambie la configuración en la pantalla de configuración principal.

### Modo completo

\* Todos los iconos se muestran para explicar su significado.

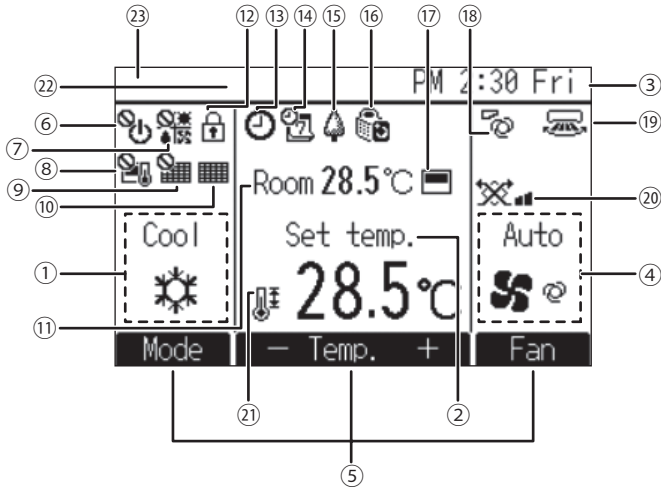

### Modo básico

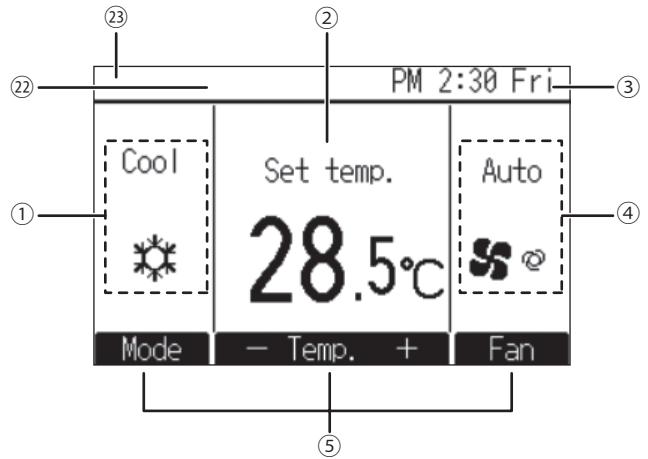

#### ① Modo de operación

#### ② Temperatura de consigna

#### ③ Hora

Consulte el Manual de instalación.

#### ④ Velocidad del ventilador

#### ⑤ Guía de funciones del botón

Aquí aparecen las funciones de los botones correspondientes.



Aparece cuando el ENCENDIDO/APAGAO se controla a nivel central.



Aparece cuando el modo de funcionamiento se opera a nivel central.



Aparece cuando la temperatura de consigna se controla a nivel central.



Aparece cuando la función de restauración del filtro se controla a nivel central.



Indica cuando necesita mantenimiento el filtro.

#### ⑪ Temperatura de la habitación

Consulte el Manual de instalación.



Aparece cuando los botones están bloqueados.



Aparece cuando está habilitada la función "Program. On/Off", "Modo noche" o programador "Auto-Off".

aparece al deshabilitar el programador mediante el sistema de control centralizado.



Aparece cuando se activa el programador semanal.



Aparece mientras la unidad está funcionando en modo ahorro de energía. (No aparecerá en algunos modelos de unidades interiores)



Aparece mientras las unidades exteriores están funcionando en modo silencioso.



Aparece cuando el termistor incorporado en el controlador remoto está activado para controlar la temperatura de la habitación ( ⑪ ).

aparece cuando el termistor de la unidad interior está activado para controlar la temperatura de la habitación.



Indica la configuración del álabo.



Indica la configuración de la tablilla.



Indica la configuración de la ventilación.



Aparece cuando se restringe el rango de temperatura preestablecida.

#### ⑫ Controlado centralmente

Aparece durante cierto periodo de tiempo cuando se maneja un elemento controlado de forma centralizada.

#### ⑬ Pantalla de error

Aparece un código de error durante el error.

\* Cuando aparece un código de error en la pantalla principal, significa que se ha producido un error, pero la unidad interior puede seguir funcionando. Si se produce un error, anote el código de error y consulte a su distribuidor.

La mayoría de la configuraciones (excepto ENCENDER/APAGAR, modo, velocidad del ventilador y temperatura) se pueden hacer desde el Menú principal.

# Índice

1. Medidas de seguridad.....	4	3.4. Velocidad del ventilador.....	8
1.1. Instalación.....	4	4. Consejos prácticos para usar el acondicionador.....	9
1.2. Durante el funcionamiento.....	5	5. Mantenimiento de la máquina.....	9
1.3. Eliminación de la unidad.....	6	5.1. Limpieza de las unidades interiores y de los controladores remotos.....	9
2. Nombres y funciones de los diversos componentes.....	6	5.2. Limpieza del filtro.....	9
3. Cómo manejar la unidad.....	7	6. Solución de problemas.....	10
3.1. ENCENDER/APAGAR.....	7	7. Instalación, tareas de transferencia y verificación.....	11
3.2. Modo de operación.....	7	8. Especificaciones.....	12
3.3. Temperatura de consigna.....	8		

## Nota



Fig. 1

Este símbolo es solo para los países correspondientes.

Este símbolo es conforme a la directiva 2012/19/UE, artículo 14, Información para usuarios y Anexo IX, y/o a la directiva 2006/66/CE, artículo 20, Información para usuarios finales y Anexo II.

El producto MITSUBISHI ELECTRIC está diseñado y fabricado con materiales y componentes de alta calidad que pueden reciclarse y/o reutilizarse.

Este símbolo significa que los equipos eléctricos y electrónicos, las pilas y acumuladores, al final de su vida útil, deben desecharse por separado de la basura doméstica. Si hay un símbolo químico impreso debajo del símbolo de la Fig. 1, este símbolo químico significa que la pila o el acumulador contiene una cierta concentración de un metal pesado.

Esto se indica del siguiente modo: Hg: mercurio (0,0005 %), Cd: cadmio (0,002 %), Pb: plomo (0,004 %)

En la Unión Europea hay sistemas de recogida por separado de productos eléctricos y electrónicos, pilas y acumuladores usados.

Deseche estos equipos, pilas y acumuladores correctamente en el centro de recogida/reciclaje de desechos de su comunidad local.

¡Ayúdenos a preservar el entorno en el que vivimos!

## 1. Medidas de seguridad

- ▶ Antes de poner en marcha la unidad, lea detenidamente todas las "Medidas de seguridad".
- ▶ En el apartado "Medidas de seguridad" se enumeran instrucciones importantes sobre seguridad. Cercíese de que se cumplen.

### Símbolos utilizados en el texto

#### ⚠ Advertencia:

Describe las medidas de seguridad que deben cumplirse para evitar el riesgo de lesiones o incluso de muerte del usuario.

#### ⚠ Precaución:

Describe las precauciones que se deben tener para evitar daños en la unidad.

### Símbolos utilizados en las ilustraciones

- ⊘ : Indica una acción que debe evitarse.
- ⚠ : Indica que deben seguirse unas instrucciones importantes.
- ⚡ : Indica una pieza que debe estar conectada a tierra.
- ⚠ : Indica que debe tenerse cuidado con las piezas giratorias. (Este símbolo aparece en la etiqueta de la unidad principal.) <Color: amarillo>
- ⚠ : Tenga cuidado con las descargas eléctricas. (Este símbolo aparece en la etiqueta de la unidad principal.) <Color: amarillo>

#### ⚠ Advertencia:

Lea atentamente las etiquetas adheridas a la unidad principal.

### 1.1. Instalación

- ▶ Una vez leído este manual, consérvelo junto con el manual de instalación en un lugar seguro para poder consultarlo siempre que lo necesite. Si la unidad será utilizada por otra persona, cercíese de que se le entrega este manual.

#### ⚠ Advertencia:

- La unidad no debe ser instalada por el usuario. Pida a su distribuidor o a una empresa debidamente autorizada que se lo instale. La incorrecta instalación de la unidad puede dar lugar a goteo de agua, descarga eléctrica o fuego.
- Utilice sólo accesorios autorizados por Mitsubishi Electric y pida a su distribuidor o a una empresa autorizada que se los instale. La incorrecta instalación de los accesorios puede dar lugar a goteo de agua, descarga eléctrica o fuego.
- El Manual de Instalación detalla el método recomendado de instalación. Cualquier alteración estructural necesaria para la instalación deberá cumplir las normas locales de edificación y obra.
- No repare nunca la unidad ni la traslade a otro lugar usted mismo. La incorrecta realización de una reparación puede dar lugar a goteo de agua, descarga eléctrica o fuego. Si necesita reparar o trasladar la unidad, consulte a su distribuidor.
- Mantenga las partes eléctricas alejadas del agua (agua de lavado), etc.
- Eso puede dar como resultado descargas eléctricas, incendio o humo.

Nota 1: Cuando lave el intercambiador de calor y la bandeja de drenaje, asegúrese de que la caja de control, el motor y la válvula de control de caudal permanezcan secos, utilizando una cubierta impermeable.

Nota 2: Nunca drene el agua de lavado del Recipiente de Drenaje y del Intercambiador de Calor usando la Bomba de Drenaje. Drénelos por separado.

- Este aparato de aire acondicionado NO debe ser utilizado por niños ni por personas inválidas sin el control de una persona adulta.
- Si se producen fugas de gas refrigerante, pare la unidad, ventile bien la habitación y avise a su proveedor.
- No está previsto el uso de este equipo por personas (incluidos los niños) con capacidad física, sensorial o mental disminuida, o carentes de conocimientos y experiencia, a menos que lo hagan siguiendo las instrucciones de uso bajo la supervisión de una persona responsable de su seguridad.
- Es necesario vigilar a los niños para impedir que jueguen con el acondicionador de aire.
- Este equipo está diseñado para expertos o usuarios formados de tiendas, de la industria de la iluminación y de granjas, o a personal lego para uso comercial.
- Este aparato puede ser utilizado por niños a partir de los 8 años y por personas con capacidades físicas, sensoriales o mentales reducidas o con falta de experiencia y conocimientos, siempre que hayan sido supervisados o instruidos en el uso del aparato de forma segura y comprendan los peligros que conlleva. Los niños no deben jugar con el aparato. Los niños no deben realizar la limpieza y el mantenimiento del usuario sin supervisión.
- Cuando instale o reubique, o realice el mantenimiento del acondicionador de aire, use solo el refrigerante especificado (R410A) para cargar las líneas de refrigerante. No lo mezcle con ningún otro refrigerante y no permita que permanezca aire en las líneas. Si se mezcla aire con refrigerante, se puede provocar una presión anormalmente alta en la línea de refrigerante y se puede producir una explosión y otros peligros. El uso de cualquier refrigerante que no sea el especificado para el sistema causará un fallo mecánico, un mal funcionamiento del sistema o una avería de la unidad. En el peor de los casos, esto podría suponer un grave impedimento para garantizar la seguridad de los productos.
- No utilice aditivo detector de fuga.
- No utilice un refrigerante diferente del indicado en los manuales que se entregan con la unidad y en la placa de identificación.
  - Si lo hace, la unidad o las tuberías podrían explotar, o producirse una explosión o incendio durante su uso, reparación o en el momento de la eliminación de la unidad.
  - También podría suponer un quebrantamiento de la normativa aplicable.
  - MITSUBISHI ELECTRIC CORPORATION no es responsable de cualquier anomalía o accidente derivantes del uso del tipo de refrigerante equivocado.
- No utilice la unidad en entornos con condiciones inusuales.
  - El uso de la unidad en lugares expuestos a grandes cantidades de aceite, vapor, disolventes orgánicos o gases corrosivos (como amoníaco, compuestos sulfúricos o ácidos), o en lugares donde se utilicen frecuentemente soluciones ácidas/alcalinas o pulverizadores químicos especiales, puede reducir significativamente su rendimiento y provocar corrosión en los componentes internos, con el consecuente riesgo de fugas de refrigerante, fugas de agua, lesiones, descarga eléctrica, avería, humo o incendio.



## 1) Unidad exterior

### ⚠ Advertencia:

- La unidad exterior debe instalarse sobre una superficie plana y estable, en un lugar en el que no haya acumulación de nieve, de hojas o de basura.
- No se suba encima ni coloque objetos sobre la unidad. Podría caer y hacerse daño y los objetos podrían caer causando lesiones.

### ⚠ Precaución:

- La unidad exterior deberá instalarse en un lugar donde el aire y el ruido que produce la unidad no molesten a los vecinos.

## 2) Unidad interior

### ⚠ Advertencia:

- La unidad interior se instalará de forma segura. Si la unidad se monta suelta, podría caer causando daño.

### ⚠ Precaución:

- Alejar el aire de las paredes y de las ventanas para evitar la condensación.
- No utilice el acondicionador de aire con fines especiales (por ejemplo, conservar comida, animales, plantas, dispositivos de precisión u obras de arte en una habitación).
  - Estos artículos podrían sufrir daños o deteriorarse.

[Serie PFFY-W-VCM-A, PFFY-WL-VCM-A, PFFY-WL-VEM-A]

- Aunque el intercambiador de calor está recubierto por un revestimiento hidrófilo, los aerosoles o detergentes con compuestos orgánicos volátiles o componentes resistentes al agua pueden provocar que la rejilla del intercambiador de calor repela el agua.  
Cuando la unidad con dicha rejilla funcione en un entorno de alta humedad y alta temperatura, puede gotear agua de condensación desde la rejilla de la unidad.

## 3) Controlador remoto

### ⚠ Advertencia:

- El controlador remoto debe instalarse de forma que quede fuera del alcance de los niños.

## 4) Manguito de drenaje

### ⚠ Precaución:

- Asegúrese de que el manguito de drenaje se instala de forma que en drenaje pueda fluir sin trabas. Una instalación incorrecta puede producir goteos que dañarían el mobiliario.

## 5) Toma de corriente, fusible o interruptor de corte

### ⚠ Advertencia:

- Verifique que la unidad esté conectada mediante una línea dedicada. Otros aparatos conectados a la misma fuente de alimentación pueden provocar una sobrecarga.
- Asegúrese de que hay un interruptor principal de corriente.
- Asegúrese de que la corriente de red coincide con el voltaje de la unidad y del fusible o interruptor de corte. No instale nunca un fusible con capacidad mayor a la indicada.

## 6) Conexión a tierra

### ⚠ Precaución:

- La unidad debe estar correctamente conectada a tierra. No conecte nunca el cable de toma de tierra a una tubería de gas, de agua, conductor eléctrico o cable de tierra telefónico. Si la unidad no se conecta correctamente a tierra puede haber peligro de descarga eléctrica.
- Compruebe con frecuencia que el cable de tierra de la unidad exterior está correctamente conectado tanto al terminal de tierra de la unidad como a los electrodos de toma de tierra.

## 1.2. Durante el funcionamiento

### ⚠ Advertencia:

- Para reducir el riesgo de fuga eléctrica, descarga eléctrica, cortocircuito, anomalía, humo o incendio, no coloque ningún recipiente que contenga líquido sobre la unidad.
- No vierta agua sobre la unidad ni la toque con las manos húmedas. Puede producirse una descarga eléctrica.
- No rocíe gases combustibles en las proximidades de la unidad. Puede haber riesgo de incendio.
- No coloque calentadores de gas o cualquier otro aparato de llama abierta expuestos a la corriente de aire descargada por la unidad. Puede dar lugar a una combustión incompleta.
- No extraiga el panel frontal del ventilador de la unidad exterior mientras esté en funcionamiento. Puede resultar herido si toca piezas giratorias, calientes o de alto voltaje.
- No inserte nunca dedos, palos, etc. en las tomas o salidas de aire ya que pueden ocurrir graves accidentes debido a la alta velocidad de giro de la unidad. Tenga especial cuidado cuando haya niños cerca.

- No toque los tubos de refrigerante y los componentes de la línea de refrigerante con las manos sin protección durante e inmediatamente después del funcionamiento.
  - El refrigerante de los tubos alcanzará temperaturas muy altas o muy bajas, con el consecuente riesgo de congelación o quemaduras.
- No toque los componentes eléctricos con las manos sin protección durante e inmediatamente después del funcionamiento.
  - Si lo hace, podría quemarse o sufrir descargas eléctricas.
- Si detecta olores raros pare la unidad, desconecte el interruptor de red y consulte con su distribuidor. De lo contrario puede haber una rotura, una descarga eléctrica o fuego.
- Cuando note ruidos o vibraciones que no sean normales, pare la unidad, desconecte la fuente de alimentación y póngase en contacto con su proveedor.
- No sobreenfríe. La temperatura más adecuada para el interior está a unos 5 °C menos que la exterior.
- No permita que minusválidos o niños permanezcan en plena corriente de aire del acondicionador. Podría causar problemas de salud.

### ⚠ Precaución:

- No utilice objetos puntiagudos para apretar los botones ya que podría dañarse el controlador remoto.
- No tuerza ni tire del cable del controlador remoto ya que podría dañar al controlador remoto y provocar un mal funcionamiento.
- Nunca quite la cubierta superior del mando a distancia, porque dejaría al descubierto las placas de los circuitos impresos y si se tocan se puede estropear o provocar un incendio.
- Nunca limpie el mando a distancia con gasolina, disolvente u otros productos químicos, porque podría decolorarlo y provocar alguna avería. Para quitar las manchas más resistentes, moje un paño con un poco de detergente neutro disuelto en agua, escúrralo bien, quite las manchas y vuelva a pasar un paño bien seco.
- No bloquee ni cubra nunca las tomas y salidas de las unidades interior y exterior. La colocación de muebles altos cerca de la unidad interior o de objetos como cajas grandes cerca de la unidad exterior puede reducir el rendimiento de la unidad.
- No dirija la corriente de aire hacia plantas o animales enjaulados.
- Ventile la habitación con frecuencia. Si la unidad funciona continuamente en una habitación cerrada durante mucho tiempo, el aire se viciará.
- Para reducir el riesgo de lesiones, no se siente en la unidad, no se suba a ella ni coloque objetos sobre ella.
- No ponga en funcionamiento la unidad sin los paneles y protecciones.
  - Las piezas giratorias, calientes o de alto voltaje pueden provocar lesiones, descargas eléctricas o incendios.
- No desactive la alimentación eléctrica inmediatamente después de que se interrumpa el funcionamiento.
  - Espere al menos cinco minutos después de que la unidad se haya detenido antes de apagar el suministro eléctrico.
  - De lo contrario, puede causar un fallo en la unidad o una fuga de agua que permita la entrada de agua en la habitación y dañe el interior.
- No instale la unidad sobre cosas que sean vulnerables a daños por agua debidos al goteo de la condensación.
- No toque los ventiladores, las aletas del intercambiador de calor o los bordes afilados de componentes con las manos sin protección.
  - Si lo hace, podría sufrir lesiones.
- Para reducir el riesgo de incendio o descarga eléctrica debido a la entrada de polvo en la unidad, no utilice filtros dañados ni ponga en marcha la unidad sin colocar los filtros.

## En caso de avería

### ⚠ Advertencia:

- Nunca repare personalmente el acondicionador. Ante cualquier avería o servicio, avise siempre a su proveedor. Una reparación defectuosa puede provocar fugas de agua, descarga eléctrica, un incendio, etc.
- Si el mando a distancia muestra alguna indicación de error, el acondicionador de aire no funciona o se produce cualquier tipo de anomalía, pare la unidad y póngase en contacto con su proveedor. Si deja la unidad funcionando en tales condiciones puede provocar alguna avería o un incendio.
- Si los fusibles saltan con frecuencia, avise a su proveedor. Si deja que siga pasando eso, podría llegar a ocurrir alguna avería o un incendio.

## Cuando el acondicionador de aire no vaya a usarse durante un tiempo prolongado

- Si no va a usar el acondicionador durante un tiempo prolongado debido a los cambios de estación, etc., téngalo en marcha durante 4 – 5 horas en modo de ventilación para que el interior se seque completamente. Si no lo hace así, podrían formarse antihigiénicas e insalubres manchas de moho en algunas zonas de la habitación.
- Cuando no vaya a usar el acondicionador durante un tiempo prolongado, desconecte la fuente de alimentación. Si la deja conectada podría llegar a gastar varias decenas de vatios y también podría provocarse algún incendio debido a la acumulación de polvo u otras sustancias.

- Cuando vaya a usar de nuevo el acondicionador, conecte la fuente de alimentación por lo menos 12 horas antes de ponerlo realmente en marcha. No tenga la fuente de alimentación desconectada durante periodos de uso intenso ya que podría estropearse la unidad.

### 1.3. Eliminación de la unidad

#### ⚠ Advertencia:

- Cuando deba eliminar la unidad, consulte con su distribuidor. Si las conducciones se extraen incorrectamente puede haber fuga de refrigerante (gas de fluorocarbono) que entre en contacto con su piel causándole daño. La liberación del gas a la atmósfera también perjudica al medio ambiente.

## 2. Nombres y funciones de los diversos componentes

### Instalación y desinstalación del filtro

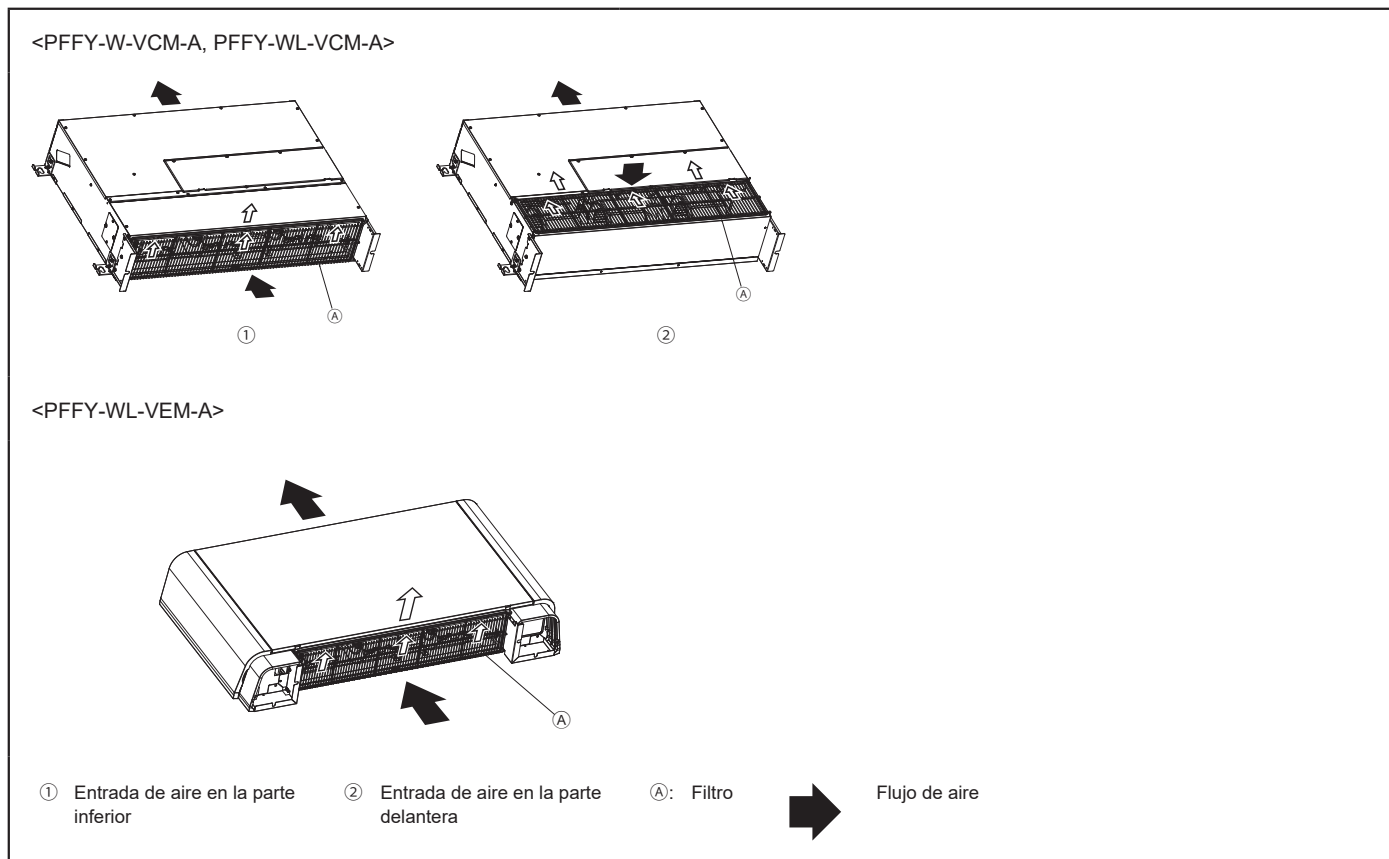

#### ⚠ Precaución:

- Al quitar el filtro del aire, deben tomar precauciones para evitar que el polvo le caiga en los ojos. Si ha de subirse en un taburete para quitar el filtro, tenga cuidado de no caerse.
- Apague el interruptor de alimentación cuando tenga que cambiar el filtro.
- Asegurarse de que el filtro está bien fijado en su sitio. Si está suelto, pueden entrar residuos y provocar un mal funcionamiento.

## 3. Cómo manejar la unidad

### 3.1. ENCENDER/APAGAR

#### ENCENDER

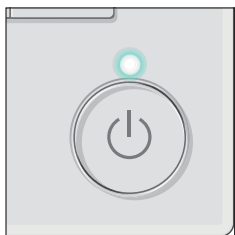

Presione el botón [ENCENDIDO/APAGADO].

La lámpara de ENCENDIDO/APAGADO se iluminará en verde y comenzará a funcionar la unidad.

\* La unidad funcionará con el modo de funcionamiento, la temperatura de consigna y la velocidad del ventilador que se hayan ajustado previamente.

#### APAGAR



Presione de nuevo el botón de [ENCENDIDO/APAGADO].

La lámpara de ENCENDIDO/APAGADO se apagará y la unidad dejará de funcionar.

### 3.2. Modo de operación

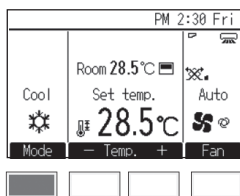

Presione el botón [F1] para ver los modos de operación en el orden de: "Frio, Secar, Vent., Auto y Calor".

Seleccione el modo de funcionamiento deseado.

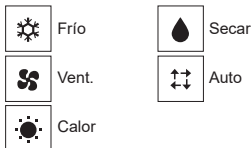

- \* Los modos de funcionamiento que no estén disponibles para la unidad interior conectada no aparecerán en la pantalla.
- \* En función del modelo de unidad interior, se puede ajustar una o dos temperaturas de consigna (punto(s) de ajuste único o doble) para el Modo automático.

#### Qué significa que parpadee el icono de modo

El icono de modo parpadeará cuando las otras unidades en el mismo sistema de refrigeración (conectado a la misma unidad exterior) están funcionando ya en un modo diferente. En este caso, el resto de la unidad en el mismo grupo podrá funcionar solamente en el mismo modo.

#### Modo secar

- El ventilador interior gira a baja velocidad y se desactiva la posibilidad de cambiar de velocidad.
- El modo de deshumidificación no puede funcionar a la temperatura de la habitación o a menos de 18 °C.
- La deshumidificación es una función activada por microordenador que controla la excesiva refrigeración del aire de acuerdo con la temperatura de la habitación elegida.
  1. Hasta que se alcanza la temperatura elegida, el compresor y el ventilador interior funcionan conjuntamente según los cambios de temperatura de la habitación y repiten automáticamente la operación ON/OFF.
  2. Cuando se alcanza la temperatura elegida, tanto el compresor como el ventilador interior se paran. Cuando la parada dura 10 minutos, ambos vuelven a activarse durante tres minutos para mantener bajo el nivel de humedad.

#### Modo calor

##### Pantalla "DESCONGELACIÓN"

Sólo se muestra durante la operación de desescarchado.

##### Pantalla "CALENTANDO"

Sólo se muestra desde la puesta en marcha hasta el momento en que empieza a salir aire caliente.

#### ⚠ Precaución:

- No se exponga nunca directamente a la corriente de aire frío. La exposición excesiva al aire frío es mala para la salud y, por consiguiente, debería evitarla.
- Cuando el acondicionador de aire se usa conjuntamente con sopletes, por más ventilada que esté la zona, puede producirse algún incidente provocado por la falta de oxígeno.
- Nunca ponga un soplete en un lugar en que esté directamente expuesto a la corriente de aire del acondicionador. Si lo hace, la combustión del soplete será defectuosa.
- El microordenador funciona en los siguientes casos:
  - El aire no sale cuando se activa la calefacción.
    - Para evitar que se escape aire frío, el ventilador interior va incrementando la fuerza de la corriente de aire de forma gradual, empezando muy débilmente y aumentando hasta llegar a la intensidad indicada a medida que aumenta la temperatura de la habitación alcanza el nivel indicado. En otros casos, el ventilador se detiene para evitar que salga aire frío durante la operación de desescarchado.
  - El ventilador gira a la velocidad indicada.
    - En algunos modelos, el sistema cambia a una corriente de aire muy débil cuando la temperatura de la habitación alcanza el nivel indicado. En otros casos, el ventilador se detiene para evitar que salga aire frío durante la operación de desescarchado.
  - El aire sigue saliendo aunque la unidad esté parada.
    - Aproximadamente un minuto después de parar la unidad, el ventilador interior gira de vez en cuando para eliminar el calor extra generado con el calefactor eléctrico, etc. La velocidad del ventilador cambia para baja o alta.

#### Modo Auto (punto de ajuste doble)

Si el modo de funcionamiento está ajustado en Modo Auto (punto de ajuste doble), se pueden ajustar dos temperaturas de consigna (una para refrigeración y otra para calefacción). En función de la temperatura de la sala, la unidad interior funcionará automáticamente en el modo de refrigeración o el de calefacción y mantendrá la temperatura de la sala dentro del rango preestablecido.

Las temperaturas de consigna que se especifican para el modo Frio/Secar y el modo Calor se utilizarán para controlar automáticamente la temperatura de la sala manteniéndose dentro de las temperaturas de consigna. Este modo es especialmente efectivo durante las estaciones intermedias cuando la diferencia entre la temperatura más alta y la más baja es amplia y tanto el modo de calefacción como el de refrigeración se utilizan el mismo día.

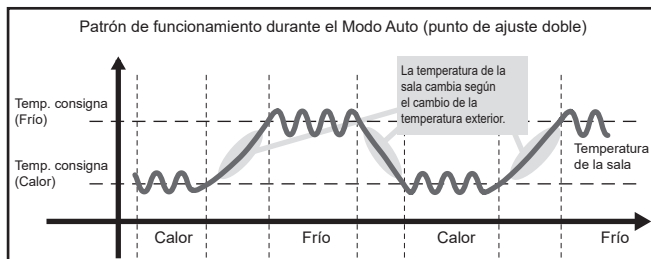

### 3.3. Temperatura de consigna

<“Frío”, “Secar”, “Calor” y “Auto” (punto de ajuste único)>

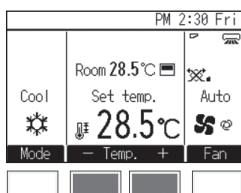

Pulse el botón [F2] para disminuir la temperatura preestablecida y pulse el botón [F3] para aumentarla.

\* Consulte la tabla a continuación para la franja de temperaturas ajustables para los distintos modos de funcionamiento.

\* La temperatura de consigna no se puede establecer para el modo Vent.

\* En función del ajuste Unidad de temperatura, las temperaturas se reducirán o incrementarán en pasos de 0,5 °C, 1 °C, 1 °F o 2 °F.

<Modo “Auto” (punto de ajuste doble)>

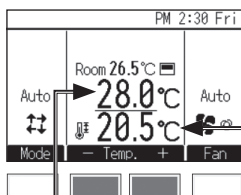

Aparecerán las temperaturas preestablecidas actuales. Pulse el botón [F2] o [F3] para visualizar la pantalla Ajustes.

temperatura de consigna de enfriamiento

temperatura de consigna de calentamiento

### Rango de temperatura de consigna

Modo de operación	Rango de temperatura de consigna
Frío/Secar	19°C–30°C/67°F–87°F *1
Calor	17°C–28°C/63°F–83°F *1
Auto (punto de ajuste único)	19°C–28°C/67°F–83°F *1*2
Auto (puntos de ajuste doble)	Frío: Igual que el rango de temperatura de consigna para el modo Frío Calor: Igual que el rango de temperatura de consigna para el modo Calor *2*3*4
Vent.	No se puede configurar

\*1 El rango de temperatura ajustable varía en función del modelo de unidad interior.

\*2 Aparecerá la temperatura de consigna para el Modo Auto (punto(s) de ajuste único o doble) en función del modelo de unidad interior.

\*3 Se utilizan los mismos valores para la temperatura de consigna del modo Frío/ Secar y la temperatura de consigna de refrigeración del Modo Auto (puntos de ajuste doble). Asimismo, se utilizan los mismos valores para la temperatura de consigna del modo Calor y la temperatura de consigna de calefacción del Modo Auto (puntos de ajuste doble).

\*4 Las temperaturas de consigna de refrigeración y calefacción se pueden ajustar bajo las siguientes condiciones.  
- La temperatura de consigna de refrigeración es superior a la temperatura de consigna de calefacción.  
- La diferencia entre las temperaturas de consigna de refrigeración y de calefacción es igual o superior a la diferencia mínima de temperatura que varía con el modelo de unidad interior.

### 3.4. Velocidad del ventilador

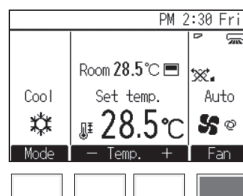

Presione el botón [F4] para ver las velocidades del ventilador en el siguiente orden.



• El número de velocidades de ventilador disponibles depende del modelo de unidad interior.

[Serie PFFY-W-VCM-A, PFFY-WL-VCM-A, PFFY-WL-VEM-A]

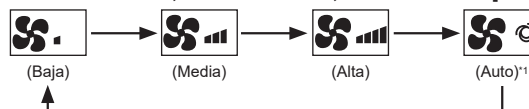

\*1 Este ajuste sólo puede configurarse con el controlador remoto MA.

- La velocidad real del ventilador será distinta de la velocidad mostrada en la pantalla LCD si se cumple alguna de las siguientes condiciones.
  1. Cuando se muestre “CALENTANDO” o “DESCONGELACIÓN”.
  2. Cuando la temperatura de la sala sea más elevada que la temperatura de consigna durante el modo de calefacción.
  3. Inmediatamente después del funcionamiento de calefacción (durante el modo de espera para cambiar de modo de funcionamiento).
  4. Durante el modo Secar

## 4. Consejos prácticos para usar el acondicionador

Incluso los más pequeños detalles en el cuidado del acondicionador de aire pueden ayudarle a usarlo de forma más provechosa en lo que se refiere a la eficacia del acondicionamiento de aire, al consumo de electricidad, etc.

### Ajustar la temperatura de la habitación

- En el modo de refrigeración, lo óptimo es que haya una diferencia de 5 °C entre la temperatura exterior y la interior.
- Puede ahorrar hasta un 10 % del consumo de electricidad solamente con aumentar la temperatura de la habitación en 1 °C.
- Las temperaturas demasiado bajas no son buenas para la salud y, además, suponen un elevado consumo de electricidad.

### Limpiar meticulosamente el filtro

- Si la pantalla del filtro de aire se atasca, el efecto acondicionador de la corriente de aire se verá significativamente reducido. Además, si esta situación se prolonga, se puede producir una avería. Es particularmente importante limpiar el filtro al principio de la temporada de refrigeración o de calefacción. (Cuando se haya acumulado mucho polvo o suciedad, limpie el filtro meticulosamente.)

## 5. Mantenimiento de la máquina

El mantenimiento del filtro debe realizarlo una persona de servicio cualificada. Antes de proceder a tareas de mantenimiento, apague la fuente de alimentación.

### ⚠ Precaución:

- **Lleve puesto un equipo de protección cuando trabaje en la unidad.**
  - Algunos componentes conducen tensión varios minutos después de desconectar la alimentación principal, lo que supone un riesgo de descarga eléctrica.
- **Lleve puesto un equipo de protección antes de tocar cualquier componente eléctrico.**
  - Las piezas sometidas a alta tensión presentan un riesgo de descargas eléctricas y las piezas sometidas a alta temperatura presentan un riesgo de quemaduras.
- **Utilice guantes de protección cuando trabaje en la unidad.**
  - Si no lo hace, podría sufrir lesiones.
- **Para reducir el riesgo de lesiones por la caída de paneles, garantice la seguridad en el lugar de trabajo antes de instalar, inspeccionar o reparar la unidad.**
- **Antes de empezar la limpieza, apague la fuente de alimentación. Recuerde que el ventilador está girando en el interior a una velocidad elevada, lo que supone un grave riesgo de heridas.**
- **Las unidades interiores están equipadas con un filtro que elimina el polvo del aire aspirado. Limpie los filtros siguiendo los procedimientos de abajo. (El filtro estándar debe limpiarse normalmente una vez a la semana, mientras que el filtro de larga duración debería limpiarse al principio de cada estación.)**
- **La duración del filtro depende del lugar en que se ha instalado la unidad y de su funcionamiento.**
- **Después de desinfectar la unidad con productos químicos, ventile la habitación para dispersar el gas químico antes de poner en marcha la unidad.**
  - La exposición a salpicaduras de productos químicos puede causar lesiones.
  - La entrada de productos químicos en la unidad puede corroer o deformar la misma y conllevar anomalías.

### Evitar la entrada de calor cuando esté activada la refrigeración

- Para evitar la entrada de calor cuando se esté usando la refrigeración, instale cortinas o persianas en las ventanas para detener los rayos del sol. Tampoco debe abrir las puertas de entrada o salida excepto en caso estricta necesidad.

### Ventilar de forma periódica

- Puesto que el aire de una habitación que está cerrada mucho tiempo se enrarece, será necesario ventilar periódicamente la habitación. Se deben tomar precauciones especiales cuando el acondicionador de aire se use conjuntamente con otros aparatos que funcionen con gas. Si usa nuestra unidad de ventilación "LOSSNAY", podrá realizar la ventilación con un gasto menor. Pida a su proveedor más información sobre esta unidad.

### 5.1. Limpieza de las unidades interiores y de los controladores remotos

- Limpie con un paño suave y seco.
- No tire del cable de controlador remoto ni lo retuerza. No retire la carcasa del controlador remoto.
- Para eliminar marcas de dedos y aceite, limpie con un paño empapado en detergente suave y retire el detergente.
- No utilizar gasolina, benceno, disolvente, polvo de pulir o solución ácida/alcalina para limpiar las unidades interiores y el controlador, ya que dañarían el controlador.

### 5.2. Limpieza del filtro

- Quite el polvo sacudiéndolo suavemente o con un aspirador. En caso de manchas resistentes, lave el filtro con un detergente neutro disuelto en agua templada; después, aclare bien los restos de jabón. Después de lavar el filtro, séquelo y póngalo en su sitio.

### ⚠ Precaución:

- **No seque el filtro poniéndolo directamente al sol ni exponiéndolo al calor de una llama. El calor puede provocar la deformación del filtro.**
- **El filtro también puede quedar deformado si lo lava con agua a una temperatura superior a los 50 °C.**
- **Nunca vierta agua ni pulverice con esprays inflamables en el acondicionador de aire. Si lo limpia usando estos procedimientos puede provocar averías, un cortocircuito e incluso un incendio.**

## 6. Solución de problemas

**Si se produce un error, aparecerá la pantalla siguiente y el LED de funcionamiento parpadeará. Revise el estado del error, detenga la operación y consulte a su distribuidor.**

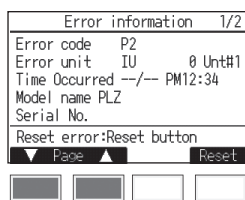

Código de error, unidad de error, dirección de refrigerante, nombre de modelo de la unidad y número de serie. El nombre de modelo y el número de serie solamente aparecerán si se ha registrado la información.

Presione el botón [F1] o [F2] para ir a la página siguiente.

**Antes de llamar al servicio de averías, compruebe los siguientes puntos:**

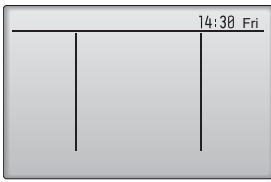
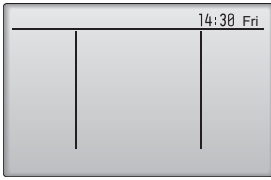
Estado de la máquina	Mando a distancia	Causa	Solución del problema
No se pone en marcha.	No se muestran el borde de línea ni el reloj. No se muestra ningún indicador cuando se pulsa el botón [ENCENDIDO/APAGADO].	Corte de corriente.	Pulse el botón [ENCENDIDO/APAGADO] después de que vuelva la corriente.
		La fuente de alimentación está apagada (OFF).	Encienda la fuente de alimentación (ON).
		Ha saltado el fusible de la fuente de alimentación.	Sustituya el fusible.
		Ha saltado el interruptor de pérdida a tierra.	Vuelva a instalar el interruptor de pérdida a tierra.
El aire no sale suficientemente caliente o suficientemente frío.	El visor de cristal líquido indica que el acondicionador está funcionando.	Ajuste inadecuado de la temperatura.	Después de comprobar en el visor de cristal líquido la temperatura programada y la temperatura de entrada, consulte la sección 3.3 "Temperatura de consigna", y programe adecuadamente la temperatura.
		El filtro está lleno de polvo o suciedad.	Limpie el filtro (Consulte la sección 5 "Mantenimiento de la máquina".)
		Hay algún obstáculo en la entrada o salida de aire de la unidad interior o exterior.	Quítelo.
		Las puertas y las ventanas están abiertas.	Cíérrelas.
No sale aire frío o caliente.	El visor de cristal líquido indica que el acondicionador está funcionando.	El circuito de prevención de reinicialización está activado durante 3 minutos.	Espere un momento. (Para proteger al compresor, la unidad interior lleva incorporado un circuito de prevención de reinicialización que dura unos 3 minutos. Por consiguiente, hay algunas ocasiones en que el compresor no empieza a funcionar inmediatamente. A veces no será necesario esperar los 3 minutos enteros.)
		La unidad interior se puso en marcha otra vez durante la operación de calefacción y desescarchado.	Espere un momento. (El proceso de calefacción continuará después de finalizar el desescarchado.)
Se pone en marcha durante un momento, pero se para en seguida.	En el mando de a distancia se muestran de forma intermitente el indicador "COMPROBAR" y el código de verificación.	Hay algún obstáculo en la entrada o salida de aire de la unidad interior o exterior.	Quítelo y vuelva a poner en marcha la unidad.
		El filtro está lleno de polvo y suciedad.	Limpie el filtro y vuelva a poner en marcha la unidad. (Consulte la sección 5 "Mantenimiento de la máquina".)
Se sigue oyendo el ruido del drenaje y de la rotación del motor después de parar la unidad.	Todas las luces están apagadas excepto el borde de línea y el reloj. 	Cuando otras unidades interiores están funcionando en modo de refrigeración, si paramos una unidad que está también en ese modo, en ésta pone en marcha el mecanismo de drenaje durante unos 3 minutos y después se para.	Espere unos 3 minutos.
Se sigue oyendo de forma intermitente el ruido del drenaje y de la rotación del motor después de parar la unidad.	Todas las luces están apagadas excepto el borde de línea y el reloj. 	Cuando otras unidades interiores están funcionando en modo de refrigeración, se sigue recogiendo el agua del drenaje. Cuando se recoge este agua, el mecanismo de drenaje se pone en marcha.	Se parará en seguida. (Si el ruido se produce más de 2 ó 3 veces por hora, llame al servicio de averías.)
Durante el modo de ventilación sale aire caliente de forma intermitente con el termostato desconectado.	El visor de cristal líquido indica que el acondicionador está funcionando.	Cuando otras unidades interiores están funcionando en modo de calefacción, las válvulas de control se abren de vez en cuando para mantener la estabilidad del sistema.	Se parará en seguida. (Si la habitación es pequeña y la temperatura se vuelve incómodamente elevada, pare la unidad.)



Estado de la máquina	Mando a distancia	Causa	Solución del problema
Se escucha un cierto ruido mecánico.	–	<p>En los siguientes casos se emite un sonido mecánico, pero no se trata de un sonido anormal. Es el sonido del movimiento de la válvula.</p> <ul style="list-style-type: none"> <li>• Operación activada o termo activado.</li> <li>• Operación desactivada o termo desactivado.</li> <li>• Electricidad encendida (disyuntor encendido).</li> </ul>	

- Si el aparato deja de funcionar por un fallo de alimentación, el [circuito de prevención de reinicio por fallo de alimentación] se pone en marcha y la unidad permanece desactivada aunque se restaure la alimentación. En este caso, pulse el botón [ENCENDIDO/APAGADO] de nuevo para iniciarlo.
- Si los fallos de funcionamiento persisten después de haber comprobado todo lo anterior, apague la fuente de alimentación, póngase en contacto con su proveedor e infórmele del nombre del producto, de la naturaleza del fallo, etc. Si la pantalla de información de error parpadea, dígame al distribuidor los contenidos de la pantalla (código de error). No intente nunca reparar personalmente la unidad.

#### Los siguientes no son síntomas de ninguna avería:

- El aire del acondicionador produce algún tipo de olor. Esto se debe a que el acondicionador aspira el humo de los cigarrillos y el olor de los cosméticos, de las paredes, de los muebles, etc.
- Se oye un ruido siseante inmediatamente después de poner en marcha o parar el acondicionador. Este ruido se debe al flujo del refrigerante en el interior del acondicionador de aire. Esto es normal.
- A veces se oye algún chasquido al principio o al final de los modos de refrigeración o calefacción. Este es el ruido de fricción del panel frontal de otras secciones debido a la expansión y contracción provocadas por el cambio de temperatura. Esto es normal.

- La velocidad del ventilador cambia aunque no se hayan cambiado los ajustes. El aire acondicionado aumenta la velocidad del ventilador automáticamente de forma gradual desde una velocidad menor hasta la velocidad a la que se ha ajustado para que no se expulse aire frío al iniciar la calefacción. También reduce la velocidad del ventilador para proteger el motor del ventilador cuando la temperatura del aire de retorno o la velocidad del ventilador aumenta demasiado.

## 7. Instalación, tareas de transferencia y verificación

### Consideraciones sobre el lugar de instalación

Pida a su proveedor información detallada sobre la instalación y el traslado de la instalación.

#### ⚠ Precaución:

- **Nunca instale el acondicionador de aire en un lugar en que puedan producirse escapes de gas. Si hay escapes de gas y éste se acumula alrededor de la unidad puede producirse un incendio.**
- **Nunca instale el acondicionador de aire en los siguientes lugares:**
  - donde haya una gran cantidad de aceite industrial
  - cerca de áreas marítimas o playas con un entorno muy salino
  - donde haya demasiada humedad
  - donde haya manantiales de agua caliente
  - donde haya gas sulfúrico
  - donde haya maquinaria que funcione con ondas de alta frecuencia (por ejemplo, un soldador de alta frecuencia, etc.)
  - donde se usen con frecuencia soluciones ácidas
  - donde se usen con frecuencia esprays especiales
- **Instale la unidad en posición horizontal para evitar que se produzcan fugas de agua.**
- **Tome medidas contra las interferencias cuando instale el acondicionador de aire en hospitales o empresas relacionadas con la comunicación.**

Si el acondicionador de aire se instala en cualquiera de los ambientes mencionados anteriormente, es de esperar que se produzcan averías frecuentes. Se aconseja evitar estos lugares de instalación. Pídale más información a su proveedor.

### Consideraciones sobre las tareas eléctricas

#### ⚠ Precaución:

- **Las tareas eléctricas debe llevarlas a cabo personal que esté cualificado como instalador electricista según los estándares técnicos para las instalaciones eléctricas, que siga las indicaciones del manual de instrucciones para la instalación y use solamente circuitos exclusivos. El uso de otros productos en la fuente de alimentación puede provocar que salten los fusibles y los interruptores.**
- **No conecte nunca el cable de tierra a una tubería de gas o de agua, a un pararrayos, ni al cable del teléfono. Solicite información de su proveedor.**
- **En determinados lugares de instalación es obligatorio el uso de interruptores de pérdida a tierra. Solicite información de su proveedor.**

### Consideraciones sobre el traslado de la instalación

- Cuando quite o reinstale el acondicionador de aire porque reforme su hogar o porque se traslade de domicilio, consulte con su proveedor para determinar por anticipado el coste del trabajo técnico necesario para trasladar la instalación.

#### ⚠ Precaución:

- **Cuando quiera quitar y reinstalar el acondicionador de aire, consulte con su proveedor. Una instalación defectuosa puede provocar un cortocircuito, un incendio, etc.**

### Tenga también en cuenta

- Cuando realice la instalación, elija un lugar que pueda resistir perfectamente el peso del acondicionador de aire y en el que se reduzcan al mínimo los ruidos y las vibraciones.
- Elija un lugar en el que ni el aire frío o caliente ni el ruido de la salida de la unidad exterior molesten a los vecinos.
- Si hay algún obstáculo cerca de la salida de aire de la unidad exterior, puede pasar que baje el rendimiento y aumente el ruido. Evite poner cualquier tipo de obstáculo cerca de la salida de aire.
- Si su acondicionador de aire produce un ruido anormalmente alto, avise a su proveedor.

### Mantenimiento e inspección

- Si el acondicionador de aire se usa durante varias temporadas, su interior puede ensuciarse, lo que reduciría su rendimiento. Según sean las condiciones de uso, se pueden generar malos olores y el drenaje puede verse negativamente afectado por el polvo y la suciedad, etc.

## 8. Especificaciones

### Serie PFFY-W-VCM-A, PFFY-WL-VCM-A

		W(L)20VCM-A	W(L)25VCM-A	W(L)32VCM-A	W(L)40VCM-A	W(L)50VCM-A	
Fuente de alimentación		~220-240V 50/60Hz					
Capacidad de refrigeración <sup>*1</sup> / Capacidad de calefacción <sup>*1</sup>	kW	2,2/2,5	2,8/3,2	3,6/4,0	4,5/5,0	5,6/6,3	
Dimensiones (Altura / Anchura / Fondo)	mm	615/700/200	615/700/200	615/700/200	615/900/200	615/900/200	
Peso neto <sup>*3</sup>	kg	18,5 (18)	18,5 (18)	19 (18,5)	23 (22,5)	23 (22,5)	
Ventilador	Velocidad de la corriente de aire (Baja-Media-Alta)	m <sup>3</sup> /min	5,0-6,0-7,0	5,5-7,0-8,5	6,5-7,5-9,0	8,0-9,5-11,0	10,5-12,5-14,5
	Presión estática externa <sup>*4</sup>	Pa	0/10/40/60	0/10/40/60	0/10/40/60	0/10/40/60	0/10/40/60
Nivel de presión de sonido <sup>*5</sup> (Baja-Media-Alta)	dB(A)	21-23-26	22-26-30	25-28-32	25-27-30	28-32-35	
Filtro	Filtro estándar						

### Serie PFFY-WL-VEM-A

		WL20VEM-A	WL25VEM-A	WL32VEM-A	WL40VEM-A	WL50VEM-A
Fuente de alimentación		~220-240V 50/60Hz				
Capacidad de refrigeración <sup>*1</sup> / Capacidad de calefacción <sup>*1</sup>	kW	2,2/2,5	2,8/3,2	3,6/4,0	4,5/5,0	5,6/6,3
Dimensiones (Altura / Anchura / Fondo) <sup>*2</sup>	mm	669(726)/1142/217	669(726)/1142/217	669(726)/1142/217	669(726)/1342/217	669(726)/1342/217
Peso neto	kg	29,5	29,5	30	35	35
Velocidad de la corriente de aire del ventilador (Baja-Media-Alta)	m <sup>3</sup> /min	5,0-6,0-7,0	5,5-7,0-8,5	6,5-7,5-9,0	8,0-9,5-11,0	10,5-12,5-14,5
Nivel de presión de sonido <sup>*5</sup> (Baja-Media-Alta)	dB(A)	23-27-31	25-31-36	29-33-37	29-33-36	35-40-43
Filtro	Filtro estándar					

Nota: \* Temperatura de funcionamiento de la unidad interior.

Modo de refrigeración: 15 °C TH – 24 °C TH

Modo de calefacción: 15 °C TS – 27 °C TS

\*1 La capacidad de refrigeración/calefacción indica el valor máximo cuando se trabaja en las siguientes condiciones.

<Refrigeración> Interior: 27 °C TS/19 °C TH Exterior: 35 °C TS

<Calefacción> Interior: 20 °C TS Exterior: 7 °C TS/6 °C TH

\*2 Los valores en ( ) muestran la altura de la unidad con pie.

\*3 Los valores en ( ) muestran las masas de la serie PFFY-WL-VCM-A.

\*4 La presión estática externa configurada en fábrica es de 10 Pa.

\*5 El ruido de funcionamiento corresponde a los datos obtenidos en una habitación insonora.

Interfaccia dell'unità di controllo

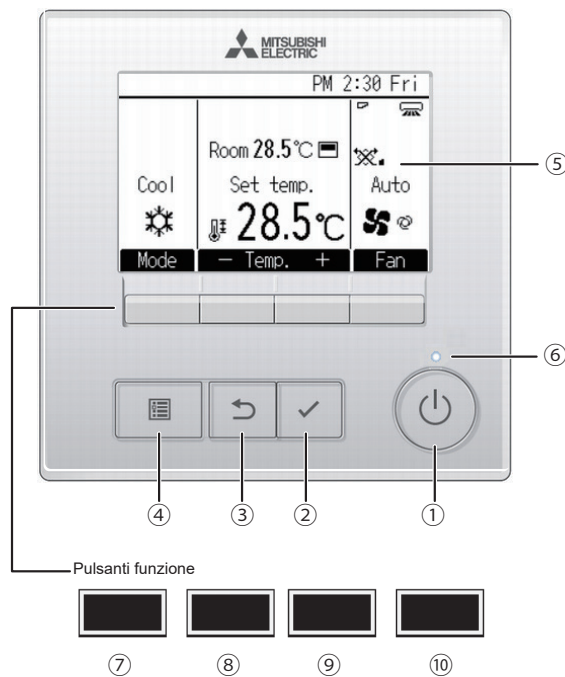

**1 Pulsante [ON/OFF]**

Premere per accendere/spengere (ON/OFF) l'unità interna.

**2 Pulsante [SCEGLI]**

Premere per salvare le impostazioni.

**3 Pulsante [INDIETRO]**

Premere per tornare alla schermata precedente.

**4 Pulsante [MENU]**

Premere per attivare il Menu principale.

**5 LCD retroilluminato**

Apparirà l'impostazione dell'operazione.  
Quando la retroilluminazione è disattivata, premere un pulsante per attivarla: essa rimarrà in funzione per un certo periodo di tempo secondo la schermata.

Quando la retroilluminazione è disattivata, premendo un pulsante viene attivata e non esegue le sue funzioni (eccetto il pulsante [ON/OFF]).

**6 Lampada ON/OFF**

La luce verde si accende quando l'unità è in funzione. Essa lampeggia quando il comando remoto è in avviamento o se si è verificato un errore.

Le funzioni dei pulsanti funzione variano secondo la schermata. Consultare la guida ai pulsanti funzione in basso sull'LCD per le funzioni relative alla schermata corrente.

Quando il sistema è controllato in maniera centrale, la guida ai pulsanti funzione corrispondente al pulsante bloccato non appare.

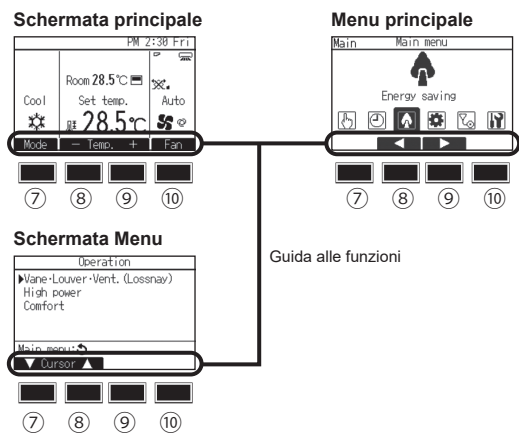

**7 Pulsante funzione [F1]**

Schermata principale: Premere per cambiare la modalità di funzionamento.  
Schermata Menu: La funzione dei tasti varia in base alla schermata.

**8 Pulsante funzione [F2]**

Schermata principale: Premere per diminuire la temperatura.  
Menu principale: Premere per spostare il cursore a sinistra.  
Schermata Menu: La funzione dei tasti varia in base alla schermata.

**9 Pulsante funzione [F3]**

Schermata principale: Premere per diminuire la temperatura.  
Menu principale: Premere per spostare il cursore a destra.  
Schermata Menu: La funzione dei tasti varia in base alla schermata.

**10 Pulsante funzione [F4]**

Schermata principale: Premere per cambiare la velocità del ventilatore.  
Schermata Menu: La funzione dei tasti varia in base alla schermata.

## Schermata

La schermata principale può essere visualizzata in due modi: "Completo" e "Base".  
L'impostazione predefinita di fabbrica è "Completo". Per passare alla modalità "Base", modificare le impostazioni nelle impostazioni del display principale.

### Modalità completo

\* Sono visualizzate tutte le icone per la definizione.

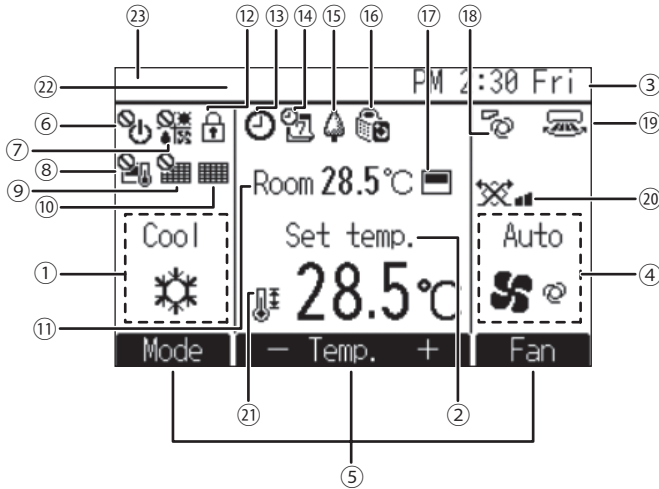

### Modalità base

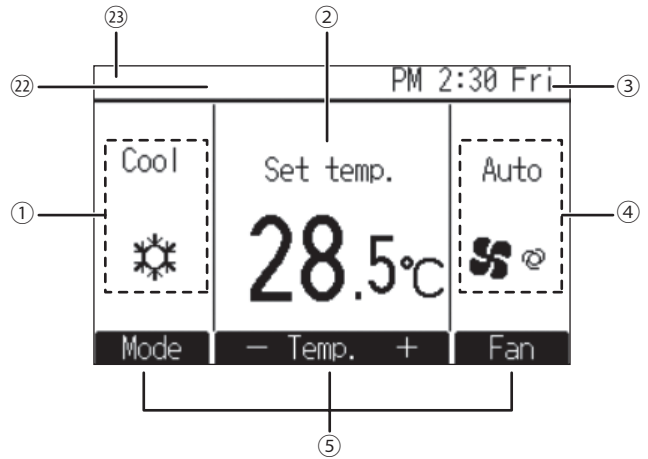

#### ① Modo operativo

#### ② Temperatura impostata

#### ③ Orologio

Consultare il manuale di installazione.

#### ④ Velocità ventilatore

#### ⑤ Guida alla funzione dei tasti

Visualizza le funzioni dei tasti corrispondenti.



Appare quando il funzionamento ON/OFF è controllato in maniera centrale.



Appare quando la modalità operativa è controllata in maniera centrale.



Appare quando la temperatura impostata è controllata in maniera centrale.



Appare quando la funzione reset del filtro è controllata in maniera centrale.



Indica quando è necessaria la manutenzione del filtro.

#### ⑪ Temperatura ambiente

Consultare il manuale di installazione.



Appare quando i pulsanti sono bloccati.



Appare quando viene abilitata la funzione "On/Off Timer", "Riduzione notturna", o Timer "Auto-off".

☹ appare quando il timer viene disabilitato dal sistema di controllo centralizzato.



Appare quando è attivato il temporizzatore settimanale.



Appare quando le unità sono in modalità risparmio energetico. (Non apparirà on alcuni modelli di unità interne)



Appare quando le unità esterne sono in modalità silenziosa.



Appare quando il termistore integrato sul comando remoto è attivato per monitorare la temperatura ambiente ( ⑪ ).

☹ appare quando il termistore nell' unità interna è attivato per monitorare la temperatura ambiente.



Indica l'impostazione del deflettore.



Indica l'impostazione del louver.



Indica l'impostazione della ventilazione.



Appare quando il range della temperatura preimpostato è limitato.

#### ⑫ Controllo centralizzato

Appare per un certo periodo di tempo quando si utilizza una voce controllata in modo centralizzato.

#### ⑬ Display errore

Appare un codice errore durante l'errore.

\* Quando viene visualizzato un codice errore sul display principale, significa che si è verificato un errore, ma l'unità interna può continuare a funzionare. Se si verifica un errore, annotare il codice errore e consultare il proprio rivenditore.

La maggior parte delle impostazioni (eccetto ON/OFF, modalità, velocità del ventilatore, temperatura) possono essere eseguite dal menu principale.

# Indice

1. Misure di sicurezza.....	4	3.4. Velocità ventilatore.....	8
1.1. Installazione.....	4	4. Uso ottimale dell'unità.....	9
1.2. Durante il funzionamento dell'unità.....	5	5. Manutenzione dell'unità.....	9
1.3. Eliminazione dell'unità.....	6	5.1. Pulizia delle unità interne e dell'unità di controllo remoto.....	9
2. Nomi e funzioni delle varie parti.....	6	5.2. Pulizia del filtro.....	9
3. Come far funzionare l'unità.....	7	6. Ricerca dei guasti.....	10
3.1. Accendere/spegnere.....	7	7. Lavori d'installazione e di trasferimento - ispezione.....	11
3.2. Modo operativo.....	7	8. Dati tecnici.....	12
3.3. Temperatura impostata.....	8		

## Nota



Fig. 1

Questo simbolo è destinato solo ai paesi correlati.

Il simbolo è conforme alla direttiva 2012/19/UE, Articolo 14, "Informazioni per utenti" e Allegato IX, e/o alla direttiva 2006/66/EC, Articolo 20, "Informazioni per utenti finali" e Allegato II.

Il prodotto MITSUBISHI ELECTRIC è progettato e realizzato con materiali e componenti di alta qualità, riciclabili e/o riutilizzabili.

Il simbolo indica che i dispositivi elettrici ed elettronici, le batterie e gli accumulatori, alla fine della durata utile, devono essere smaltiti separatamente dai rifiuti domestici. Se sotto il simbolo è indicato il simbolo di una sostanza chimica (Fig. 1), la batteria o l'accumulatore contiene un metallo pesante in una determinata concentrazione.

Le indicazioni sono le seguenti: Hg: mercurio (0,0005%), Cd: cadmio (0,002%), Pb: piombo (0,004%)

Nell'Unione Europea sono in vigore sistemi di raccolta differenziata per i prodotti elettrici ed elettronici, le batterie e gli accumulatori usati.

Si prega di smaltire correttamente questo dispositivo, le batterie e gli accumulatori presso i punti di raccolta o i centri di riciclo più vicini.

Aiutateci a rispettare l'ambiente in cui viviamo!

## 1. Misure di sicurezza

- ▶ Leggere attentamente la sezione "Misure di sicurezza" prima di far funzionare l'unità.
- ▶ La sezione "Misure di sicurezza" contiene informazioni importanti sulla sicurezza di funzionamento. Accertarsi che vengano seguite perfettamente.

### Simboli utilizzati nel testo

#### ⚠ Avvertenza:

Descrive le precauzioni da prendere per evitare il rischio di lesioni, anche mortali, per l'utente.

#### ⚠ Cautela:

Descrive le precauzioni da prendere per evitare il danneggiamento dell'unità.

### Simboli utilizzati nelle illustrazioni

⊘ : Indica un'azione da evitare.

⚠ : Indica la necessità di rispettare un'istruzione importante.

⚡ : Indica la necessità di collegare un componente a massa.

⚠ : Indica che occorre operare con grande cautela con le parti rotanti. (Questo simbolo è visualizzato sull'etichetta dell'unità principale.) <Colore: giallo>

⚠ : Attenzione alle scosse elettriche (Questo simbolo è visualizzato sull'etichetta dell'unità principale.) <Colore: giallo>

#### ⚠ Avvertenza:

Leggere attentamente le etichette attaccate all'unità principale.

### 1.1. Installazione

- ▶ Dopo aver letto questo manuale, conservarlo assieme al Manuale di installazione in un luogo sicuro, per utilizzarlo ogni volta che sarà necessario. Nel caso in cui questa unità venga usata da un'altra persona, accertarsi che la stessa legga il contenuto del presente manuale.

#### ⚠ Avvertenza:

- L'unità non deve essere installata dall'utente. Richiedere al distributore o ad una società autorizzata di installare l'unità. Se l'unità non è installata correttamente, vi è il rischio di perdite d'acqua, di scosse elettriche o di incendio.
- Utilizzare soltanto accessori autorizzati dalla Mitsubishi Electric e chiedere al proprio distributore o ad una società autorizzata di installarli. Se questi non sono installati correttamente, vi è il rischio di perdite d'acqua, di scosse elettriche o di incendio.
- Il Manuale di installazione fornisce una descrizione dettagliata del metodo di installazione più adatto. Qualsiasi alterazione strutturale necessaria per l'installazione deve rispettare i regolamenti locali in materia.
- Non riparare mai l'unità o trasferirla in un altro luogo da soli. In caso di riparazione non effettuata correttamente, vi è il rischio di perdite d'acqua, di scosse elettriche o di incendio. Se l'unità deve essere riparata o trasferita, occorre consultare il proprio distributore.
- Tenere i componenti elettrici lontano dall'acqua (acqua per lavaggio) etc.

- Potrebbero verificarsi scariche elettriche, incendio o fumo.

Nota 1: quando si lava lo scambiatore di calore e la vaschetta di scarico, assicurarsi che la scatola di comando, il motore e la valvola di controllo della portata e il sensore di pressione restino asciutti utilizzando una copertura impermeabile all'acqua.

Nota 2: non svuotare mai l'acqua di lavaggio per la vaschetta di raccolta e lo scambiatore di calore utilizzando la pompa di spurgo. Svuotare separatamente.

- Il climatizzatore NON può essere usato da bambini o persone inferme senza la sorveglianza appropriata.
- In caso di fuoriuscita del gas refrigerante, arrestare il funzionamento dell'unità, ventilare completamente la stanza e contattare il proprio rivenditore.
- L'apparecchio non è destinato all'uso da parte di persone (inclusi bambini) con capacità fisiche, sensoriali o mentali ridotte, o con esperienza e conoscenza insufficienti, a meno che siano sorvegliati o ricevano apposite istruzioni per l'uso dell'apparecchio da una persona responsabile della loro sicurezza.
- Sorvegliare i bambini affinché non giochino con il condizionatore d'aria.
- Questo apparecchio è destinato ad uso di utenti esperti o qualificati in negozi, nell'industria leggera e aziende agricole o per uso commerciale da parte di non professionisti.
- L'apparecchio può essere utilizzato da bambini a partire da 8 anni e da persone con capacità fisiche, sensoriali o mentali ridotte o con esperienza e conoscenza insufficienti, a condizione che siano sorvegliati o ricevano apposite istruzioni per l'uso dell'apparecchio in modo sicuro e che comprendano i pericoli connessi. I bambini non devono giocare con l'apparecchio. La pulizia e la manutenzione ordinaria non devono essere effettuate da bambini senza opportuna sorveglianza.
- Durante l'installazione, il riposizionamento o la manutenzione del condizionatore d'aria, utilizzare solo il refrigerante specificato (R410A) per la carica delle linee del refrigerante. Non mescolarlo con nessun altro refrigerante ed evitare che rimanga aria nelle linee. Se l'aria si mescola al refrigerante, può essere causa di un'alta pressione anomala nella linea del refrigerante e può provocare esplosioni e altri pericoli. L'utilizzo di qualsiasi refrigerante diverso da quello specificato per il sistema causerà un guasto meccanico o un malfunzionamento del sistema o il danneggiamento dell'unità. Nel peggiore dei casi, ciò potrebbe portare a un serio impedimento nel garantire la sicurezza del prodotto.
- Non utilizzare additivi rivelatori di perdite.
- Non utilizzare refrigeranti diversi dal tipo indicato nei manuali forniti con l'unità e sulla placca di identificazione.
  - In caso contrario l'unità o le tubazioni potrebbero rompersi o esplodere, o potrebbero verificarsi incendi durante l'utilizzo, le operazioni di riparazione o di smaltimento dell'unità.
  - Potrebbe inoltre costituire una violazione delle normative vigenti.
  - MITSUBISHI ELECTRIC CORPORATION non sarà ritenuta responsabile per malfunzionamenti o incidenti risultanti dall'utilizzo di un tipo errato di refrigerante.
- Non utilizzare l'unità in ambienti particolari.
  - Se si utilizza l'unità in zone esposte a grandi quantità di oli, vapori, solventi organici o gas corrosivi (come ammoniaca, sostanze sulfuree o acidi) oppure in zone dove vengono utilizzate soluzioni acide/alcaline o speciali spray chimici, le prestazioni potrebbero ridursi notevolmente e le parti interne potrebbero corrodersi, provocando perdite di refrigerante o di acqua, lesioni, scosse elettriche, malfunzionamenti, fumo o incendi.

## 1) Sezione esterna

### ⚠ Avvertenza:

- La sezione esterna deve essere installata su una superficie stabile e perfettamente orizzontale, in un luogo in cui non vi è alcun rischio di accumulo di neve, foglie o rifiuti.
- Non salire e non appoggiare alcun oggetto sull'unità. Ciò per evitare il rischio di cadere o di far cadere l'oggetto con possibili serie conseguenze.

### ⚠ Cautela:

- La sezione esterna deve essere installata in un luogo in cui l'aria ed il rumore emessi dalla stessa non creino alcun disturbo al vicinato.

## 2) Sezione interna

### ⚠ Avvertenza:

- La sezione interna deve essere installata in modo sicuro. Se l'unità non è ben fissata, rischia di cadere, con il rischio di provocare un incidente serio.

### ⚠ Cautela:

- Dirigere l'aria lontano da pareti e finestre per evitare la formazione di condensa.
- Non utilizzare il condizionatore d'aria per scopi particolari (ad esempio, conservare cibo, animali, piante, dispositivi di precisione o oggetti d'arte in una stanza).
- Oggetti di questo tipo potrebbero danneggiarsi o deteriorarsi.

[Serie PFFY-W-VCM-A, PFFY-WL-VCM-A, PFFY-WL-VEM-A]

- Anche se lo scambiatore di calore ha un rivestimento idrofilico, spray o detergenti a base di composti organici volatili (VOC) o di componenti idrorepellenti possono far sì che le alette dello scambiatore di calore respingano l'acqua.

Quando l'unità con alette viene utilizzata in un ambiente ad alta temperatura e alta umidità, l'acqua di condensa che si forma sulle alette può gocciolare dall'unità.

## 3) Comando a distanza

### ⚠ Avvertenza:

- Il comando a distanza deve essere installato in modo tale da rimanere fuori dalla portata dei bambini.

## 4) Tubo flessibile di drenaggio

### ⚠ Cautela:

- Accertarsi che il tubo flessibile di drenaggio sia installato in modo tale che il drenaggio dell'unità si svolga correttamente. Un'installazione non corretta può causare delle fuoriuscite d'acqua con un possibile danneggiamento dei mobili.

## 5) Linea dell'alimentazione, fusibile o interruttore di circuito

### ⚠ Avvertenza:

- Accertarsi che l'unità venga alimentata da una linea d'alimentazione specifica. Altri apparecchi collegati alla stessa linea d'alimentazione possono infatti causare un sovraccarico.
- Accertarsi della presenza di un interruttore di alimentazione principale.
- Accertarsi di rispettare i valori della tensione dell'unità, nonché la capacità nominale del fusibile o dell'interruttore di circuito. Non usare mai un filo od un fusibile con una capacità nominale superiore a quella specificata.

## 6) Messa a terra

### ⚠ Cautela:

- L'unità deve essere messa a terra in modo appropriato. Non collegare mai il filo di massa ad un tubo del gas, ad un tubo dell'acqua, ad un conduttore di illuminazione o ad un filo di messa a terra del telefono. Ciò può infatti creare scosse elettriche.
- Controllare frequentemente che il filo di massa della sezione esterna sia collegato correttamente sia al terminale che all'elettrodo di messa a terra dell'unità.

## 1.2. Durante il funzionamento dell'unità

### ⚠ Avvertenza:

- Per ridurre il rischio di dispersione elettrica, scosse elettriche, cortocircuiti, malfunzionamento, fumo o incendio, non collocare contenitori contenenti liquidi sull'unità.
- Non spruzzare acqua sull'unità e non toccarla con le mani bagnate. Ciò può provocare una scossa elettrica.
- Non spruzzare gas combustibile nei pressi dell'unità, per evitare il rischio di un incendio.
- Non piazzare un riscaldatore a gas o qualsiasi altro apparecchio a fiamma aperta in un luogo esposto all'aria scaricata dall'unità. Ciò può essere alla base di una combustione incompleta.
- Non rimuovere il pannello anteriore o la griglia di protezione del ventilatore dalla sezione esterna durante il funzionamento dell'unità. Un eventuale contatto con le parti rotanti, roventi o ad alta tensione può infatti causare conseguenze gravi.

- Non inserire le dita, oggetti appuntiti, ecc..., nei fori di entrata o di uscita dell'unità per evitare di ferirsi, in quanto il ventilatore all'interno dell'unità ruota ad alta velocità. Esercitare un controllo particolare in presenza di bambini.
- Non toccare i tubi del refrigerante e i componenti della linea refrigerante a mani nude durante e subito dopo il funzionamento.
  - Il refrigerante contenuto nei tubi è molto caldo o molto freddo e provoca bruciate o congelamenti.
- Non toccare le parti elettriche a mani nude durante e subito dopo il funzionamento.
  - Si rischiano ustioni o scosse elettriche.
- In presenza di odori particolari, arrestare il funzionamento dell'unità, spegnere l'interruttore di alimentazione e contattare il proprio distributore. Ciò per evitare un'interruzione di corrente, una scossa elettrica od un incendio.
- Qualora vengano notati rumori o vibrazioni di intensità eccezionale, arrestare il funzionamento, spegnere l'unità e contattare il proprio rivenditore.
- Non raffreddare troppo i locali. Le migliori condizioni ambientali sono ottenute quando la differenza fra la temperatura esterna ed interna non supera i 5 °C.
- Evitare che persone handicappate o bambini sostino nella zona della portata d'aria del condizionatore. Ciò può infatti creare problemi di salute.

### ⚠ Cautela:

- Non usare alcun oggetto appuntito per premere i pulsanti, in modo da non danneggiare il comando a distanza.
- Non attorcigliare o tirare il filo del comando a distanza per non danneggiare questo componente e causare un malfunzionamento dell'unità.
- Non rimuovere mai la sezione superiore del comando a distanza. È infatti estremamente pericoloso rimuovere questa sezione e toccare le schede a circuiti stampati che si trovano all'interno, per non correre il rischio di incendio o di un guasto dell'unità.
- Non pulire mai il comando a distanza con benzene, diluente, prodotti chimici, ecc..., per evitare uno scolorimento o un guasto dello stesso. Per rimuovere la sporcizia tenace, pulirlo accuratamente con uno straccio immerso in un detergente mescolato con acqua, eliminare la sporcizia e asciugarlo con un panno asciutto.
- Non bloccare o coprire gli ingressi o le uscite interni od esterni dell'unità. La presenza di mobili al di sotto della sezione interna o di oggetti ingombranti, come grosse scatole, nei pressi della sezione esterna, inciderà negativamente sulle prestazioni dell'unità.
- Non dirigere la portata d'aria verso piante o animali domestici in gabbia.
- Ventilare frequentemente le stanze. Se l'unità viene fatta funzionare continuamente in una stanza chiusa, l'aria diventerà viziata.
- Per ridurre il rischio di lesioni, non sedersi, salire o appoggiare oggetti sull'unità.
- Non azionare l'unità se sono stati rimossi i pannelli o le protezioni.
  - Le parti rotanti, calde o ad alta tensione possono provocare lesioni, scosse elettriche o incendi.
- Non spegnere l'unità subito dopo averne interrotto il funzionamento.
  - Prima dello spegnimento, attendere per almeno cinque minuti dopo l'arresto dell'unità.
  - In caso contrario, l'unità può subire guasti o perdite d'acqua, con conseguente ingresso di acqua nella stanza e possibili danni agli interni.
- Non installare l'unità sopra oggetti che possono essere danneggiati dall'acqua derivante dal gocciolamento della condensa.
- Non toccare le ventole, le alette dello scambiatore di calore o i bordi appuntiti dei componenti a mani nude.
  - Tali azioni potrebbero essere causa di infortuni.
- Per ridurre il rischio d'incendio o di scosse elettriche a causa della polvere che penetra nell'unità, non utilizzare filtri danneggiati e non utilizzare l'unità senza aver montato i filtri.

## In caso di guasto

### ⚠ Avvertenza:

- Non modificare mai il condizionatore d'aria. Consultare il proprio rivenditore per qualsiasi riparazione necessaria. Una riparazione eseguita in modo non corretto può causare una fuoriuscita d'acqua, scosse elettriche, incendio, ecc.
- Qualora il display del comando a distanza visualizzi un codice di anomalia, e il condizionatore non funzioni o presenti un segno qualsiasi di anomalia, arrestare il funzionamento e contattare il proprio rivenditore. Vi è infatti un rischio di incendio o guasto del sistema.
- Qualora l'interruttore di corrente venga attivato automaticamente con una certa frequenza, contattare il proprio rivenditore. Vi è infatti un rischio di incendio o guasto del sistema.



## Quando il condizionatore d'aria non è usato per un lungo periodo di tempo

- Qualora il condizionatore d'aria non venga utilizzato per un lungo periodo di tempo a seguito delle caratteristiche atmosferiche stagionali, o per altre ragioni, farlo funzionare durante 4 – 5 ore con la funzione di soffiaggio dell'aria attivata, fino a quando la parte interna non sarà completamente asciutta. Il non rispetto di questa raccomandazione può avere come conseguenza la crescita di muffa antigenica e insalubre in vari punti della stanza.
- In caso di non impiego del condizionatore per lungo tempo, occorre tenere sempre spenta l'unità, per evitare di consumare inutilmente corrente. Oltre a ciò, l'accumulo di polvere può costituire un rischio d'incendio.

- Accendere l'unità almeno 12 ore prima di avviarne il funzionamento. Evitare di spegnere l'unità durante la stagione di uso intenso, per evitare un guasto.

## 1.3. Eliminazione dell'unità

### ⚠ Avvertenza:

- Se occorre eliminare l'unità, contattare il proprio distributore. Nel caso in cui i tubi siano rimossi in modo non corretto, il refrigerante (gas fluorocarburo) può infatti fuoriuscire e venire a contatto della pelle, con conseguenze gravi. Il rilascio di refrigerante nell'atmosfera è inoltre dannoso per l'ambiente.

## 2. Nomi e funzioni delle varie parti

### Attacco e distacco del filtro

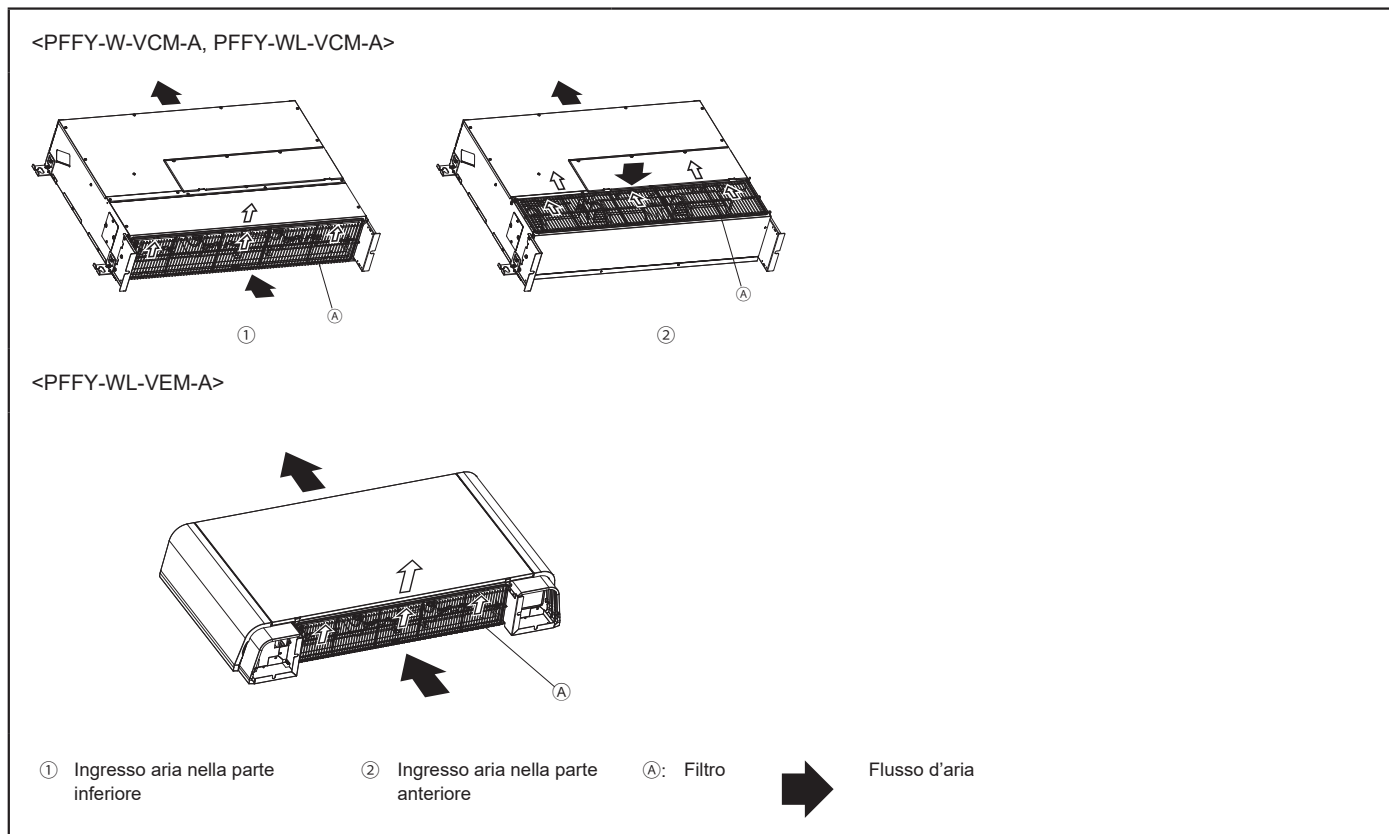

### ⚠ Cautela:

- Durante la rimozione del filtro, adottare delle precauzioni per proteggere gli occhi. Oltre a ciò, se occorre salire su una scala per effettuare il lavoro, stare attenti a non cadere.
- Spegnerne l'unità durante la sostituzione del filtro.
- Accertarsi che il filtro sia saldamente fissato in posizione. Se è allentato possono penetrare detriti, con conseguente malfunzionamento.

### 3. Come far funzionare l'unità

#### 3.1. Accendere/spegnere

##### ON



Premere il pulsante **[ON/OFF]**.  
La luce ON/OFF sarà verde e si avvierà il funzionamento.

\* L'unità funziona con la modalità di funzionamento, la temperatura impostata e la velocità del ventilatore impostate precedentemente.

##### OFF



Premere di nuovo il pulsante **[ON/OFF]**.  
La luce ON/OFF si spegne e si arresta il funzionamento.

#### 3.2. Modo operativo

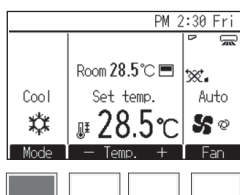

Premere il pulsante **[F1]** per scorrere le modalità operative in questo ordine "Raffred, Deumid, Vent, Auto e Riscald".  
Selezionare la modalità operativa desiderata.

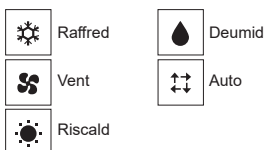

- \* Le modalità di funzionamento non disponibili per l'unità interna collegata non vengono visualizzate sullo schermo.
- \* A seconda del modello di unità interna, per la modalità Auto è possibile selezionare una o due impostazioni di temperatura (punto di impostazione singolo o doppio).

##### Icona modalità lampeggiante e suo significato

L'icona modalità lampeggia quando le unità interne presenti nello stesso sistema di raffreddamento (collegato alla stessa unità esterna) sono già operative ma con modalità differente. In questo caso, il resto dell'unità nello stesso gruppo può essere azionata solo con la stessa modalità.

#### Modalità deumidificatore

- Il ventilatore interno ruoterà a bassa velocità, disattivando la funzione di modifica della velocità di ventilazione.
  - La modalità di deumidificazione non si può impostare a una temperatura ambiente inferiore a 18 °C.
  - La modalità di deumidificazione è un funzionamento deumidificante comandato da microcomputer che controlla l'eccessivo raffreddamento dell'aria in funzione della temperatura ambiente desiderata. (Non è utilizzabile con la funzione di riscaldamento).
1. Fino al momento del raggiungimento della temperatura ambiente selezionata:  
Il compressore e il ventilatore interno funzioneranno in relazione alle variazioni di temperatura della stanza, accendendo e spegnendo automaticamente e ripetutamente l'unità.
  2. Al raggiungimento della temperatura ambiente selezionata:  
Sia il compressore che il ventilatore interno si arresteranno. Qualora la fase di arresto continui per 10 minuti, il compressore e il ventilatore interno verranno attivati durante 3 minuti per mantenere basso il livello di umidità.

#### Modalità riscaldamento

##### Display "SBRINA MENTO"

Visualizzato unicamente durante la fase di sbrinamento.

##### Display "STAND BY"

Visualizzato all'inizio della fase di riscaldamento fino al momento in cui comincerà ad essere soffiata aria calda.

##### ⚠ Cautela:

- Evitare di esporre il proprio corpo direttamente all'aria fredda per un lungo periodo. Un'eccessiva esposizione all'aria fredda è dannosa per la salute e deve quindi essere evitata.
- Quando il condizionatore d'aria viene usato assieme a dei bruciatori, occorre ventilare accuratamente la stanza. Una ventilazione insufficiente può essere alla base di incidenti dovuti alla mancanza di ossigeno.
- Non disporre mai un bruciatore in un punto in cui è esposto all'aria soffiata dal condizionatore.  
Questo può infatti provocare un'imperfetta combustione del bruciatore stesso.
- Il microcomputer verrà attivato nei seguenti casi:
  - L'aria non viene soffiata all'avvio della fase di riscaldamento.
    - Allo scopo di evitare l'uscita di aria fredda, la velocità di rotazione del ventilatore interno è gradualmente commutata in sequenza crescente in funzione dell'aumento della temperatura dell'aria soffiata. Attendere un po' e l'aria verrà soffiata naturalmente.
  - Il ventilatore non gira alla velocità impostata.
    - In alcuni modelli, la velocità di rotazione del ventilatore interno si riduce al minimo al raggiungimento della temperatura impostata. In altri casi, il ventilatore si arresta completamente, allo scopo di impedire l'uscita di aria fredda durante la fase di sbrinamento.
  - Viene soffiata aria anche dopo l'arresto dell'unità.
    - Circa 1 minuto dopo l'arresto del funzionamento, il ventilatore interno talvolta riprende a ruotare allo scopo di eliminare l'eccesso di calore generato dal riscaldatore elettrico, ecc... La velocità del ventilatore cambia a bassa o alta.

#### Modalità Auto (doppio punto di impostazione)

Quando la modalità di funzionamento è impostata su Auto (doppio punto di impostazione), è possibile specificare due impostazioni di temperatura (una per il raffreddamento e una per il riscaldamento). A seconda della temperatura ambiente, l'unità interna funziona automaticamente in modalità raffreddamento o riscaldamento e mantiene la temperatura ambiente entro l'intervallo preimpostato. Le impostazioni di temperatura specificate per le modalità Raffreddamento/Deumidificazione e la modalità Riscaldamento vengono utilizzate per controllare automaticamente la temperatura ambiente, in modo da rimanere entro le impostazioni di temperatura. Questa modalità è particolarmente utile nelle stagioni intermedie, con notevole escursione termica e si utilizzano sia la modalità riscaldamento che la modalità raffreddamento nella stessa giornata.

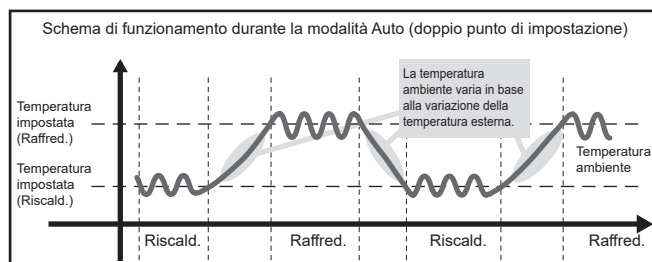

### 3.3. Temperatura impostata

<"Raffred.", "Deumid.", "Riscald.", e "Auto" (singolo punto di impostazione)>

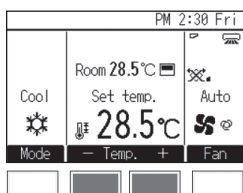

Premere il tasto **[F2]** per diminuire la temperatura impostata e il tasto **[F3]** per aumentarla.

\* Fare riferimento alla tabella qui sotto per l'intervallo di impostazione della temperatura per le diverse modalità operative.

\* Non è possibile specificare l'impostazione di temperatura per la modalità Vent.

\* A seconda dell'impostazione Unità di temperatura, le temperature aumentano o diminuiscono con incrementi di 0,5 °C, 1 °C, 1 °F o 2 °F.

<Modo "Auto" (doppio punto di impostazione)>

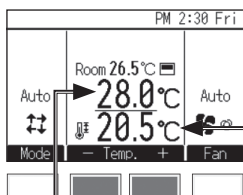

Appariranno le attuali temperatura impostata. Premere il tasto **[F2]** o **[F3]** per visualizzare la schermata delle impostazioni.

Temperatura impostata per il raffreddamento

Temperatura impostata per il riscaldamento

### 3.4. Velocità ventilatore

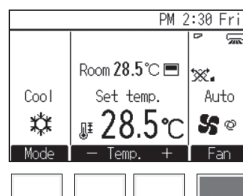

Premere il pulsante **[F4]** per scorrere le velocità del ventilatore nel seguente ordine.



• Il numero di velocità del ventilatore disponibili dipende dal modello di unità interna.

[Serie PFFY-W-VCM-A, PFFY-WL-VCM-A, PFFY-WL-VEM-A]

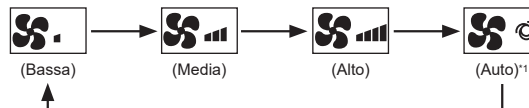

\*1 È possibile regolare questa impostazione solo con il comando a distanza MA.

• La velocità effettiva del ventilatore sarà diversa dalla velocità del ventilatore visualizzata sullo schermo LCD in presenza di una delle seguenti condizioni.

1. Mentre è visualizzato "STAND BY" o "SBRINA MENTO"
2. Quando la temperatura ambiente è più elevata dell'impostazione di temperatura durante la modalità di riscaldamento
3. Subito dopo la modalità di riscaldamento (durante l'attesa per il cambio di Modo di funzionamento)
4. Durante la modalità Deumid.

### Intervallo di impostazione della temperatura

Modo operativo	Intervallo di impostazione della temperatura
Raffred/Deumid	19 °C-30 °C/67 °F-87 °F *1
Riscald	17 °C-28 °C/63 °F-83 °F *1
Auto (singolo punto di impostazione)	19 °C-28 °C/67 °F-83 °F **2
Auto (doppio punto di impostazione)	Raffreddamento: identico all'intervallo di impostazione della temperatura per la modalità Raffred. Riscaldamento: identico all'intervallo di impostazione della temperatura per la modalità Riscald. *2*3*4
Vent	Non impostabile

\*1 Gli intervalli di temperatura impostabili variano in base al modello di unità interna.

\*2 L'impostazione di temperatura per la modalità Auto (a singolo o doppio punto di impostazione) viene visualizzata a seconda del modello di unità interna.

\*3 Vengono utilizzati gli stessi valori di impostazione di temperatura per la modalità Raffred/Deumid e di impostazione di temperatura per il raffreddamento in modalità Auto (doppio punto di impostazione). Allo stesso modo, vengono utilizzati gli stessi valori di impostazione di temperatura per la modalità Riscaldamento e di impostazione di temperatura per il riscaldamento in modalità Auto (doppio punto di impostazione).

\*4 Le impostazioni di temperatura per il raffreddamento e il riscaldamento possono essere definite alle seguenti condizioni.  
- L'impostazione di temperatura per il raffreddamento è superiore all'impostazione di temperatura per il riscaldamento.  
- La differenza tra le impostazioni di temperatura per il raffreddamento e il riscaldamento è uguale o superiore alla differenza di temperatura minima che varia in base al modello di unità interna.

## 4. Uso ottimale dell'unità

Anche le cure più insignificanti rivolte al condizionatore d'aria possono avere un effetto benefico in termini di effetti di condizionamento, consumo elettrico, ecc...

### Impostazione della corretta temperatura della stanza

- In fase raffreddamento, una differenza di temperatura di 5 °C fra le sezioni interne ed esterne rappresenta la condizione ottimale.
- Se la temperatura impostata per la stanza è aumentata di 1 °C durante la fase di raffreddamento, è possibile risparmiare il 10 % di energia elettrica.
- Una temperatura troppo bassa è dannosa per la salute e rappresenta un eccessivo consumo di energia elettrica.

### Pulire accuratamente il filtro

- Se lo schermo del filtro dell'aria è intasato, gli effetti della portata dell'aria e del condizionamento possono essere ridotti in modo significativo. Oltre a ciò, se non si interviene, il sistema può guastarsi. È particolarmente importante pulire il filtro all'inizio delle stagioni di raffreddamento e di riscaldamento. (Pulire il filtro quando la polvere e la sporcizia si sono accumulate in quantità abbondante.)

## 5. Manutenzione dell'unità

Fare sempre eseguire la manutenzione del filtro da un tecnico dell'assistenza. Prima di effettuare la manutenzione dell'unità, staccare sempre la corrente.

### ⚠ Cautela:

- **Indossare sempre indumenti e attrezzature protettive quando si opera sull'unità.**
  - Alcuni componenti mantengono la tensione per diversi minuti dopo lo spegnimento dell'alimentazione principale, con conseguente rischio di scosse elettriche.
- **Indossare indumenti e attrezzature protettive prima di toccare qualsiasi componente elettrico.**
  - I componenti ad alta tensione comportano un rischio di scosse elettriche, e i componenti ad alta temperatura comportano un rischio di ustioni.
- **Indossare i guanti protettivi quando si lavora sull'unità.**
  - In caso contrario potrebbero verificarsi infortuni.
- **Per ridurre il rischio di lesioni dovute alla caduta di pannelli, garantire la sicurezza sul posto di lavoro prima di installare, ispezionare o riparare l'unità.**
- **Prima di pulire l'unità, arrestare il funzionamento e staccare la corrente. Non dimenticare che il ventilatore ruota all'interno dell'unità a velocità elevata e che costituisce un serio rischio di lesioni.**
- **Le sezioni interne sono dotate di filtri destinati a rimuovere la polvere dall'aria aspirata. Pulire i filtri seguendo le procedure riportate sotto. (Il filtro standard deve normalmente essere pulito una volta alla settimana e il filtro a lunga durata all'inizio di ogni stagione.)**
- **La durata del filtro dipende dal punto in cui è installato e dal modo in cui è utilizzato.**
- **Dopo aver disinfettato l'unità con prodotti chimici, ventilare la stanza per disperdere il gas chimico prima di azionare l'unità.**
  - L'esposizione a spruzzi di sostanze chimiche può causare lesioni.
  - Le sostanze chimiche che penetrano nell'unità possono corrodere o deformare l'unità, causando malfunzionamenti.

### Evitare l'entrata di calore nella stanza durante la fase di raffreddamento

- Per evitare l'entrata di calore durante la fase di raffreddamento, installare una tenda o una protezione sulla finestra in modo da bloccare la luce diretta del sole. Aprire inoltre le porte o le finestre solo in caso di necessità.

### Ventilazione della stanza

- Poiché l'aria diventa periodicamente sporca in una stanza che è stata tenuta chiusa per lungo tempo, occorre talvolta ventilare la stanza stessa. Qualora vengano usate unità a gas assieme al condizionatore d'aria, occorre adottare delle precauzioni speciali. In caso di impiego dell'unità di ventilazione "LOSSNAY", sviluppata dalla nostra società, è possibile ventilare la stanza riducendo al minimo gli sprechi. Per i dettagli relativi a questa unità, consultare il proprio rivenditore.

### 5.1. Pulizia delle unità interne e dell'unità di controllo remoto

- Pulire con un panno morbido e asciutto.
- Non tirare né torcere il cavo dell'unità di controllo remoto. Non rimuovere l'involucro dell'unità di controllo remoto.
- Per rimuovere le impronte delle dita e le tracce di olio, passare un panno imbevuto di un detergente delicato, quindi asciugare con un panno.
- Non utilizzare benzina, benzene, diluenti, polvere lucidante o soluzioni acide/alcaline per pulire le unità interne e il controller, in quanto potrebbero danneggiare il controller.

### 5.2. Pulizia del filtro

- Eliminare delicatamente la polvere o pulire il filtro utilizzando un aspirapolvere. Se è molto sporco, lavarlo con acqua tiepida in cui è stato versato un detergente neutro oppure con acqua semplice. Accertarsi di eliminare qualsiasi traccia di detergente e farli asciugare completamente prima di rimetterli nell'unità.

### ⚠ Cautela:

- **Non asciugare il filtro alla luce del sole o con una sorgente di calore, come un fornello elettrico, per non deformarlo.**
- **Non lavare il filtro in acqua calda (sopra 50 °C), per non deformarlo.**
- **Evitare di versare acqua o liquidi infiammabili sul condizionatore d'aria. Pulire l'unità usando un metodo diverso può provocare un guato, scosse elettriche o incendio.**

## 6. Ricerca dei guasti

Quando si verifica un errore, appare la seguente schermata e il LED di funzionamento lampeggia. Controllare lo stato dell'errore, arrestare il funzionamento e consultare il rivenditore.

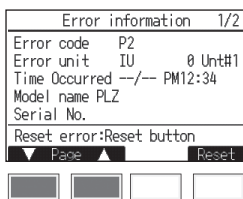

Appaiono codice errore, errore unità, indirizzo refrigerante, nome modello unità, numero di serie. Il nome modello e il numero di serie appaiono solo se le informazioni sono state registrate.

Premere il pulsante [F1] o [F2] per andare alla pagina successiva.

Prima di chiedere l'intervento del servizio tecnico, controllare i punti seguenti:

Inconveniente	Comando a distanza	Causa	Ricerca dei guasti
Non funziona.	Le linee dritte e l'orologio non sono visualizzate. Premendo il pulsante [ON/OFF], non viene attivato alcun display.	Interruzione di corrente.	Premere il pulsante [ON/OFF] dopo il ritorno della corrente.
		L'alimentazione elettrica è interrotta.	Accendere l'unità.
		Il fusibile di alimentazione è bruciato.	Sostituire il fusibile.
L'aria viene soffiata ma non riesce né a raffreddare né a riscaldare in modo sufficiente.	Il display a cristalli liquidi indica che l'unità sta funzionando.	L'interruttore del circuito per dispersione verso terra è scattato.	Ripristinare l'interruttore del circuito.
		Impropria regolazione della temperatura.	Dopo aver controllato la temperatura impostata e la temperatura di ingresso sul display a cristalli liquidi, fare riferimento alla sezione 3.3 "Temperatura impostata", e servirsi del pulsante di regolazione della temperatura.
		Il filtro è coperto di polvere e sporcizia.	Pulire il filtro. (Far riferimento al Paragrafo 5 "Manutenzione dell'unità".)
Non vengono soffiati né l'aria fredda né l'aria calda.	Il display a cristalli liquidi indica che l'unità sta funzionando.	Vi sono alcuni ostacoli davanti all'ingresso ed all'uscita dell'aria delle sezioni interna e esterna.	Rimuovere gli ostacoli.
		Le finestre e le porte sono aperte.	Chiuderle.
		Il circuito di prevenzione del riavviamento viene attivato per 3 minuti.	Attendere un attimo. (Allo scopo di proteggere il compressore, la sezione interna è dotata di un circuito di prevenzione del riavviamento incorporato. Se il compressore non si riavvia immediatamente, occorre attendere la scadenza dei 3 minuti.)
Funziona brevemente, ma si arresta poco dopo.	Il codice di "CHECK" lampeggia sul display a cristalli liquidi.	Il funzionamento della sezione interna è stato riavviato durante le fasi di riscaldamento e sbrinamento.	Attendere un attimo. (La funzione di riscaldamento è avviata al termine della fase di sbrinamento.)
		Vi sono alcuni ostacoli davanti all'ingresso ed all'uscita dell'aria delle sezioni interna e esterna.	Riavviare dopo aver rimosso gli ostacoli.
Dopo aver arrestato l'unità, è possibile percepire un rumore proveniente dallo scarico e dalla rotazione del motore.	Tutte le luci sono spente tranne le linee dritte e l'orologio.	Il filtro è coperto di polvere e sporcizia.	Riavviare dopo aver pulito il filtro. (Far riferimento al Paragrafo 5 "Manutenzione dell'unità".)
		Quando altre sezioni interne stanno funzionando in modo raffreddamento, l'unità si arresta dopo aver fatto funzionare durante 3 minuti un meccanismo di sollevamento del drenaggio all'arresto della funzione di raffreddamento.	Attendere 3 minuti.
Dopo aver arrestato l'unità, è possibile percepire in modo intermittente un rumore proveniente dallo scarico e originato dalla rotazione del motore.	Tutte le luci sono spente tranne le linee dritte e l'orologio.	Quando altre sezioni interne stanno funzionando in modo raffreddamento, il liquido di drenaggio viene fatto convogliare e raccolto in un punto. In tal caso, il meccanismo di sollevamento di drenaggio inizia a funzionare.	L'unità si arresta subito. (Qualora si avverti un rumore più di 2-3 volte in un'ora, chiedere l'intervento del servizio tecnico.)
L'aria calda esce in modo intermittente quando il termostato è disattivato o durante il funzionamento del ventilatore.	Il display a cristalli liquidi indica che l'unità sta funzionando.	Quando altre sezioni interne stanno funzionando in modo riscaldamento, le valvole di comando vengono aperte e chiuse di tanto in tanto per mantenere il sistema in condizioni di stabilità.	L'unità si arresta subito. (Qualora la temperatura della stanza aumenti bruscamente e in modo non confortevole in una piccola stanza, arrestare il funzionamento dell'unità.)

Inconveniente	Comando a distanza	Causa	Ricerca dei guasti
Si sente del rumore durante il funzionamento.	–	Si sente del rumore nei seguenti momenti, ma non è un suono anomalo. Si tratta del suono della valvola che si muove. • Funzionamento su ON o Thermo su ON. • Funzionamento su OFF o Thermo su OFF. • Attivare l'elettricità (interruttore su ON).	

• Se il funzionamento viene sospeso a causa di un'interruzione della corrente elettrica, il **[circuito che impedisce il riavvio all'interruzione della corrente]** entra in funzione e disabilita il funzionamento dell'unità anche al ripristino dell'alimentazione. In tal caso, per avviare il funzionamento, premere il pulsante **[ON/OFF]**. Qualora le anomalie di funzionamento persistano anche dopo aver controllato quanto sopra, spegnere l'unità e contattare il rivenditore, fornendogli delle informazioni sul nome del prodotto, sulla natura dell'inconveniente, ecc. Se il display del messaggio di errore è attivato, riferirne il contenuto al rivenditore (codice errore). Non cercare mai di riparare da soli l'unità.

#### Ciò che segue non è un segno indicativo di un eventuale malfunzionamento dell'unità:

- L'aria soffiata dal condizionatore d'aria può contenere talvolta odori. Ciò può essere dovuto alla presenza nell'aria di fumo di sigarette, di odori di cosmetici, o di odori provenienti da pareti o mobili del locale.
- Un sibilo viene percepito durante e dopo il funzionamento dell'unità. Questo rumore è causato dallo spostamento del refrigerante all'interno dell'unità. Questo è un fatto normale.
- Un ticchettio proviene dal condizionatore d'aria al momento dell'avviamento e dell'arresto del modo raffreddamento/riscaldamento. Questo rumore è causato dallo sfregamento del pannello anteriore e di altre sezioni a seguito dell'espansione o del restringimento causati da una variazione della temperatura. Questo è un fatto normale.

- La velocità del ventilatore cambia anche quando non è stata modificata l'impostazione. Il condizionatore d'aria aumenta automaticamente la velocità del ventilatore, in modo graduale, da una velocità più bassa fino alla velocità impostata, in modo che non venga emessa aria fredda all'inizio dell'operazione di riscaldamento. Inoltre, riduce la velocità del ventilatore per proteggere il motore dello stesso quando la temperatura dell'aria aspirata o la velocità del ventilatore divengono eccessivamente alti.

## 7. Lavori d'installazione e di trasferimento - ispezione

### Scelta del luogo d'installazione

Consultare il proprio rivenditore per i dettagli relativi all'installazione e al trasferimento dell'unità.

#### ⚠ Cautela:

- **Non installare il condizionatore d'aria in un punto in cui vi è un rischio di fuoriuscita di gas infiammabili. Qualora vi siano delle perdite di gas che si accumulano attorno all'unità, ne può risultare un rischio di incendio.**
- **Non installare mai il condizionatore d'aria in uno dei seguenti luoghi:**
  - dove vi è la presenza di quantità abbondanti di olio di macchinari
  - località costiere dove l'aria è ricca di salmastro.
  - con umidità elevata
  - nei pressi di sorgenti di calore
  - dove sono presenti gas solforati
  - nei pressi di macchine che emettono onde ad alta frequenza (saldatrici ad alta frequenza, ecc....)
  - dove vengono frequentemente usate soluzioni acide
  - dove vengono frequentemente usati spray speciali
- **La sezione interna deve essere installata orizzontalmente, per evitare la fuoriuscita di gas.**
- **Adottare le misure acustiche necessarie durante l'installazione dei condizionatori d'aria in ospedali o in centri di comunicazione.**

Qualora il condizionatore d'aria venga utilizzato in uno dei luoghi citati qui sopra, possono verificarsi spesso dei guasti. È pertanto consigliabile evitare questo tipo di luoghi.

Per ulteriori dettagli, consultare il proprio rivenditore.

### Collegamenti elettrici

#### ⚠ Cautela:

- **I collegamenti elettrici devono essere eseguiti da personale qualificato, conformemente agli standard tecnici relativi alle installazioni elettriche, alle norme sui cablaggi elettrici interni ed al contenuto del manuale di installazione, con l'uso assoluto di circuiti esclusivi. L'uso di circuiti su cui sono collegati altre unità può provocare la bruciatura degli interruttori e dei fusibili.**
- **Non collegare mai il filo di messa a terra ad un tubo del gas o dell'acqua, ad uno scaricatore di sovratensione o ad un filo di messa a terra telefonico. Per ulteriori dettagli, consultare il proprio rivenditore.**
- **In alcuni tipi di installazione è obbligatorio installare un interruttore del circuito per dispersione verso terra. Per ulteriori dettagli, consultare il proprio rivenditore.**

### Trasferimento dell'installazione

- In occasione della rimozione o della reinstallazione del condizionatore d'aria in caso di allargamento, restauro o trasloco, consultare in anticipo il proprio rivenditore per conoscere i costi tecnici richiesti per il trasferimento dell'unità.

#### ⚠ Cautela:

- **Durante il trasferimento o la reinstallazione del condizionatore d'aria, consultare il proprio rivenditore. Un'installazione difettosa può essere alla base di scosse elettriche, incendio, ecc...**

### Fare attenzione anche al livello sonoro

- L'unità deve essere installata in un luogo in grado di sopportare perfettamente il peso del condizionatore d'aria e caratterizzato da un ridotto livello delle vibrazioni e del rumore.
- Selezionare un luogo in cui l'uscita dell'aria calda o fredda dalla sezione esterna non disturbi il vicinato.
- La presenza di un oggetto estraneo nei pressi dell'uscita dell'aria della sezione esterna del condizionatore può provocare una diminuzione del rendimento e un aumento del livello sonoro. Evitare quindi un qualsiasi ostacolo nei pressi dell'uscita dell'aria.
- Qualora il condizionatore d'aria produca un qualsiasi rumore anormale, consultare il proprio rivenditore.

### Manutenzione e ispezione

- Se il condizionatore d'aria è usato intensivamente durante diverse stagioni, le parti interne si ricoprono di sporcizia e il rendimento diminuisce. In funzione delle condizioni d'uso, la presenza di polvere e sporcizia può essere alla base della generazione di cattivi odori e di un deterioramento del funzionamento del drenaggio.



## 8. Dati tecnici

### Serie PFFY-W-VCM-A, PFFY-WL-VCM-A

		W(L)20VCM-A	W(L)25VCM-A	W(L)32VCM-A	W(L)40VCM-A	W(L)50VCM-A	
Alimentazione		~220-240 V 50/60 Hz					
Capacità di raffreddamento* <sup>1</sup> / Capacità di riscaldamento* <sup>1</sup>	kW	2,2/2,5	2,8/3,2	3,6/4,0	4,5/5,0	5,6/6,3	
Dimensioni (Altezza / Larghezza / Profondità)	mm	615/700/200	615/700/200	615/700/200	615/900/200	615/900/200	
Peso netto* <sup>3</sup>	kg	18,5 (18)	18,5 (18)	19 (18,5)	23 (22,5)	23 (22,5)	
Ventilazione	Portata d'aria (Bassa-Media-Alto)	m <sup>3</sup> /min	5,0-6,0-7,0	5,5-7,0-8,5	6,5-7,5-9,0	8,0-9,5-11,0	10,5-12,5-14,5
	Pressione statica esterna* <sup>4</sup>	Pa	0/10/40/60	0/10/40/60	0/10/40/60	0/10/40/60	0/10/40/60
Livello di pressione del suono* <sup>5</sup> (Portata: Bassa-Media-Alto)	dB(A)	21-23-26	22-26-30	25-28-32	25-27-30	28-32-35	
Filtro		Filtro normale					

### Serie PFFY-WL-VEM-A

		WL20VEM-A	WL25VEM-A	WL32VEM-A	WL40VEM-A	WL50VEM-A
Alimentazione		~220-240 V 50/60 Hz				
Capacità di raffreddamento* <sup>1</sup> / Capacità di riscaldamento* <sup>1</sup>	kW	2,2/2,5	2,8/3,2	3,6/4,0	4,5/5,0	5,6/6,3
Dimensioni (Altezza / Larghezza / Profondità)* <sup>2</sup>	mm	669(726)/1142/217	669(726)/1142/217	669(726)/1142/217	669(726)/1342/217	669(726)/1342/217
Peso netto	kg	29,5	29,5	30	35	35
Portata d'aria ventilazione (Bassa-Media-Alto)	m <sup>3</sup> /min	5,0-6,0-7,0	5,5-7,0-8,5	6,5-7,5-9,0	8,0-9,5-11,0	10,5-12,5-14,5
Livello di pressione del suono* <sup>5</sup> (Portata: Bassa-Media-Alto)	dB(A)	23-27-31	25-31-36	29-33-37	29-33-36	35-40-43
Filtro		Filtro normale				

Nota: \* Temperatura operativa dell'unità interna.

Modalità di raffreddamento: 15 °C BU – 24 °C BU

Modalità di riscaldamento: 15 °C BS – 27 °C BS

\*1 La capacità di raffreddamento/riscaldamento indica il valore massimo di funzionamento nelle condizioni seguenti.

<Raffreddamento> Sezione interna: 27 °C BS/19 °C BU Sezione esterna: 35 °C BS

<Riscaldamento> Sezione interna: 20 °C BS Sezione esterna: 7 °C BS/6 °C BU

\*2 I valori tra parentesi ( ) mostrano l'altezza dell'unità con i piedi.

\*3 I valori tra parentesi ( ) mostrano le masse della serie PFFY-WL-VCM-A.

\*4 La pressione statica esterna è impostata sul valore di 10 Pa al momento della spedizione dalla fabbrica.

\*5 Il rumore di funzionamento è prodotto dai dati ottenuti in una camera anecoica

Διασύνδεση τηλεχειριστηρίου

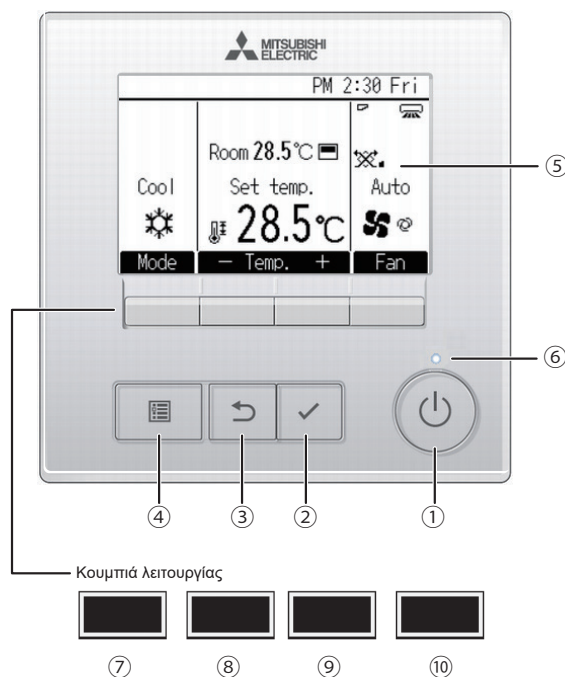

1 Κουμπί [ON/OFF]

Πιέστε για να ΕΝΕΡΓΟΠΟΙΗΣΕΤΕ/ΑΠΕΝΕΡΓΟΠΟΙΗΣΕΤΕ (ON/OFF) την εσωτερική μονάδα.

2 Κουμπί [ΕΠΙΛΟΓΗ]

Πιέστε για να αποθηκεύσετε τη ρύθμιση.

3 Κουμπί [ΕΠΙΣΤΡΟΦΗ]

Πιέστε για να επιστρέψετε στην προηγούμενη οθόνη.

4 Κουμπί [MENU]

Πιέστε για να επαναφέρετε το Βασικό μενού.

5 Οπισθόφωτο LCD

Θα εμφανιστούν οι ρυθμίσεις λειτουργίας. Όταν ο οπίσθιος φωτισμός είναι απενεργοποιημένος, με την πίεση οποιουδήποτε κουμπιού ο φωτισμός αυτός θα ενεργοποιηθεί και θα παραμείνει αναμμένος για μια συγκεκριμένη χρονική περίοδο, ανάλογα με την οθόνη.

Όταν ο οπίσθιος φωτισμός είναι απενεργοποιημένος, με την πίεση οποιουδήποτε κουμπιού ο φωτισμός αυτός θα ενεργοποιηθεί και η λειτουργία του δεν διεξάγεται. (εκτός του κουμπιού [ON/OFF])

6 Λυχνία ON/OFF

Αυτή η λυχνία ανάβει πράσινη, όσο η μονάδα είναι σε λειτουργία. Αναβοσβήνει ενώ το τηλεχειριστήριο εκκινείται ή όταν υπάρχει σφάλμα.

Οι λειτουργίες των κουμπιών λειτουργίας αλλάζουν ανάλογα με την οθόνη. Ανατρέξτε στον οδηγό λειτουργίας κουμπιών που εμφανίζεται στο κάτω μέρος της οθόνης LCD για τις λειτουργίες που εξυπηρετούν σε μια συγκεκριμένη οθόνη. Όταν το σύστημα ελέγχεται κεντρικά, δεν θα εμφανιστεί ο οδηγός λειτουργίας κουμπιού που αντιστοιχεί στο κλειδωμένο κουμπί.

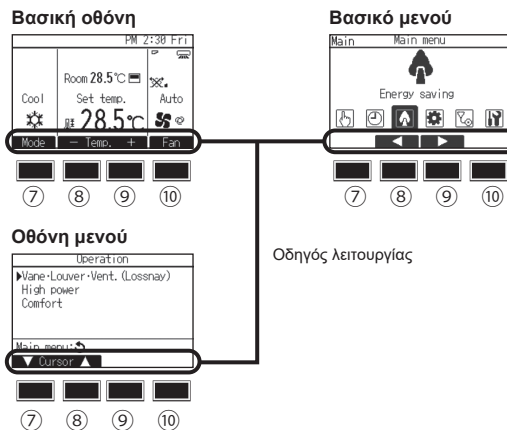

7 Κουμπί λειτουργίας [F1]

Βασική οθόνη: Πιέστε για να αλλάξετε τη κατάσταση λειτουργίας. Οθόνη μενού: Η λειτουργία του κουμπιού διαφέρει ανάλογα με την οθόνη.

8 Κουμπί λειτουργίας [F2]

Βασική οθόνη: Πιέστε για να μειώσετε τη θερμοκρασία. Βασικό μενού: Πιέστε για να μετακινήσετε τον κέρσορα αριστερά. Οθόνη μενού: Η λειτουργία του κουμπιού διαφέρει ανάλογα με την οθόνη.

9 Κουμπί λειτουργίας [F3]

Βασική οθόνη: Πιέστε για να αυξήσετε τη θερμοκρασία. Βασικό μενού: Πιέστε για να μετακινήσετε τον κέρσορα δεξιά. Οθόνη μενού: Η λειτουργία του κουμπιού διαφέρει ανάλογα με την οθόνη.

10 Κουμπί λειτουργίας [F4]

Βασική οθόνη: Πιέστε για να αλλάξετε την ταχύτητα του ανεμιστήρα. Οθόνη μενού: Η λειτουργία του κουμπιού διαφέρει ανάλογα με την οθόνη.

Η βασική οθόνη μπορεί να προβάλλεται με δύο διαφορετικούς τρόπους: «Full» (Πλήρης) και «Basic» (Βασικός). Η εργοστασιακή ρύθμιση είναι «Full» (Πλήρης). Για εναλλαγή στον τρόπο λειτουργίας «Basic» (Βασικός), αλλάξτε τη ρύθμιση στις ρυθμίσεις του «Main display» (Βασική Οθόνη).

### Κατάσταση λειτουργίας Πλήρης

\* Όλα τα εικονίδια προβάλλονται προς επεξήγηση.

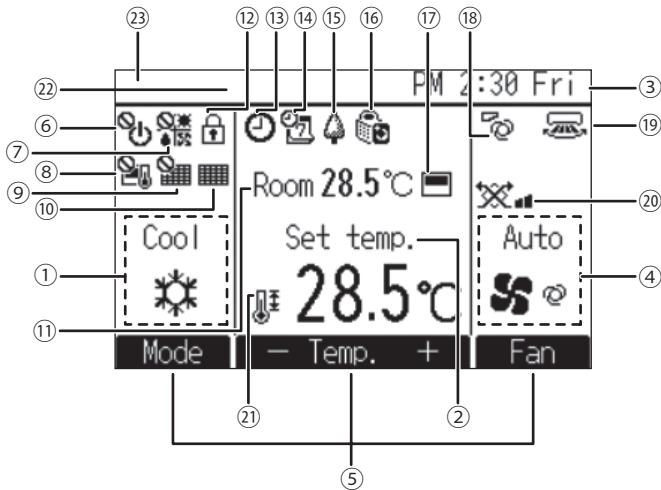

### Κατάσταση λειτουργίας Βασικός

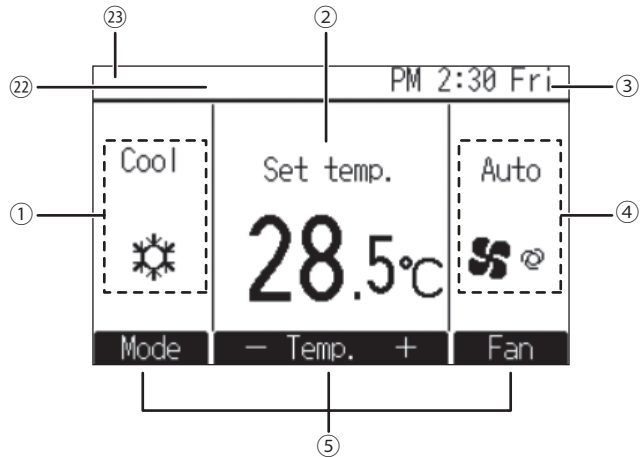

#### 1 Κατάσταση λειτουργίας

#### 2 Προ-ρυθμισμένη θερμοκρασία

#### 3 Ρολόι

Δείτε το Εγχειρίδιο οδηγιών εγκατάστασης.

#### 4 Ταχύτητα ανεμιστήρα

#### 5 Οδηγός λειτουργιών κουμπιών

Εδώ εμφανίζονται οι λειτουργίες των αντίστοιχων κουμπιών.



Εμφανίζεται όταν η λειτουργία ON/OFF ελέγχεται κεντρικά.



Εμφανίζεται όταν η κατάσταση λειτουργίας ελέγχεται κεντρικά.



Εμφανίζεται όταν η προ-ρυθμισμένη θερμοκρασία ελέγχεται κεντρικά.



Εμφανίζεται όταν η λειτουργία επαναφοράς φίλτρου ελέγχεται κεντρικά.



Προσδιορίζει το πότε χρειάζεται συντήρηση το φίλτρο.

#### 11 Θερμοκρασία δωματίου

Δείτε το Εγχειρίδιο οδηγιών εγκατάστασης.



Εμφανίζεται όταν τα κουμπιά είναι κλειδωμένα.



Εμφανίζεται όταν έχει ενεργοποιηθεί το «On/Off timer», το «Night setback» ή η λειτουργία χρονοδιακόπτη «Auto-off».

Το εμφανίζεται όταν ο χρονοδιακόπτης είναι απενεργοποιημένος από το κεντρικό σύστημα ελέγχου.



Εμφανίζεται όταν έχει ενεργοποιηθεί ο εβδομαδιαίος χρονοδιακόπτης.



Εμφανίζεται ενώ οι μονάδες λειτουργούν στην κατάσταση λειτουργίας εξοικονόμησης ενέργειας. (Δεν θα εμφανιστεί σε ορισμένα μοντέλα εσωτερικών μονάδων)



Εμφανίζεται ενώ οι εξωτερικές μονάδες λειτουργούν στην αθόρυβη κατάσταση λειτουργίας.



Εμφανίζεται όταν το ενσωματωμένο θερμίστορ στο τηλεχειριστήριο έχει ενεργοποιηθεί για την παρακολούθηση της θερμοκρασίας δωματίου (11).

Εμφανίζεται όταν το θερμίστορ στην εσωτερική μονάδα είναι ενεργοποιημένο για την παρακολούθηση της θερμοκρασίας δωματίου.



Προσδιορίζει τη ρύθμιση πτερυγίου φτερωτής.



Προσδιορίζει τη ρύθμιση περσίδας.



Προσδιορίζει τη ρύθμιση εξαερισμού.



Εμφανίζεται όταν το εύρος προ-ρυθμισμένης θερμοκρασίας είναι περιορισμένο.

#### 22 Κεντρικά ελεγχόμενο

Εμφανίζεται για ένα ορισμένο χρονικό διάστημα, όταν ένα κεντρικά ελεγχόμενο στοιχείο είναι σε λειτουργία.

#### 23 Εμφάνιση σφάλματος

Ένας κωδικός σφάλματος εμφανίζεται κατά τη διάρκεια του σφάλματος.  
\* Όταν ένας κωδικός σφάλματος εμφανίζεται στην κύρια οθόνη, βρίσκεται σε εξέλιξη κάποιο σφάλμα, αλλά η εσωτερική μονάδα μπορεί να διατηρήσει τη λειτουργία της. Ελέγξτε τον κωδικό σφάλματος, και συμβουλευτείτε τον προμηθευτή σας.

Οι περισσότερες ρυθμίσεις (εκτός των ON/OFF, κατάστασης λειτουργίας, ταχύτητας ανεμιστήρα) μπορούν να γίνουν από το Βασικό μενού.

# Περιεχόμενα

1. Προφυλακτικών μέτρων ασφαλείας.....4	3.4. Ταχύτητα ανεμιστήρα.....8
1.1. Εγκατάσταση.....4	4. Ο έξυπνος τρόπος χρήσης.....9
1.2. Στη διάρκεια λειτουργίας.....5	5. Φροντίδα για το μηχάνημα.....9
1.3. Πέταγμα της μονάδας σαν άχρηστη.....6	5.1. Καθαρισμός των εσωτερικών μονάδων και των τηλεχειριστηρίων...9
2. Ονοματα και λειτουργίες των διαφορων εξαρτημάτων.....6	5.2. Καθαρισμός του φίλτρου.....9
3. Τρόπος λειτουργίας.....7	6. Ανίχνευση βλαβών.....10
3.1. ΕΝΕΡΓΟΠΟΙΗΣΗ / ΑΠΕΝΕΡΓΟΠΟΙΗΣΗ.....7	7. Εργασίες εγκατάστασης και μεταφοράς και έλεγχος.....11
3.2. Κατάσταση λειτουργίας.....7	8. Προδιαγραφές.....12
3.3. Προ-ρυθμισμένη θερμοκρασία.....8	

## Σημείωση



Fig. 1

Αυτό το σύμβολο αφορά μόνο τις σχετικές χώρες.

Αποτελεί το σύμβολο σήμανσης της Οδηγίας 2006/66/ΕΚ Άρθρο 20 "Ενημέρωση του τελικού χρήστη" και Παράρτημα ΙΧ και/ή της Οδηγίας 2006/66/ΕΚ Άρθρο 20 "Ενημέρωση του τελικού χρήστη" και Παράρτημα ΙΙ.

Το προϊόν της MITSUBISHI ELECTRIC που αγοράσατε έχει σχεδιαστεί και κατασκευαστεί με υλικά και εξαρτήματα υψηλής ποιότητας τα οποία ανακυκλώνονται και/ή μπορούν να επαναχρησιμοποιηθούν. Το σύμβολο αυτό δηλώνει ότι ο ηλεκτρικός και ο ηλεκτρονικός εξοπλισμός, οι μπαταρίες και οι συσσωρευτές, μετά το πέρας της χρήσης τους, πρέπει να απορρίπτονται ξεχωριστά από τα οικιακά απόβλητα. Εάν κάτω από το σύμβολο υπάρχει ένα χημικό σύμβολο (Fig. 1), αυτό σημαίνει ότι η μπαταρία ή ο συσσωρευτής περιέχει κάποιο βαρύ μέταλλο σε συγκεκριμένη συγκέντρωση.

Αυτό δηλώνεται ως εξής: Hg: υδράργυρος (0,0005%), Cd: κάδμιο (0,002%), Pb: μόλυβδος (0,004%)

Στην Ευρωπαϊκή Ένωση, υπάρχουν ξεχωριστά συστήματα συλλογής για τα χρησιμοποιημένα ηλεκτρικά και ηλεκτρονικά προϊόντα, τις μπαταρίες και τους συσσωρευτές.

Απορρίψτε τον ηλεκτρικό και ηλεκτρονικό εξοπλισμό, τις μπαταρίες και τους συσσωρευτές σύμφωνα με τους ισχύοντες κανονισμούς στο χώρο συλλογής/κέντρο ανακύκλωσης της περιοχής στην οποία κατοικείτε.

Βοηθήστε κι εσείς στην προστασία του περιβάλλοντος και εξασφαλίστε το μέλλον μας!

## 1. Προφυλακτικών μέτρων ασφαλείας

- ▶ Πριν θέσετε σε λειτουργία τη μονάδα, βεβαιωθείτε ότι έχετε διαβάσει ολόκληρο το τμήμα περί "Προφυλακτικών μέτρων ασφαλείας".
- ▶ Το τμήμα περί "Προφυλακτικών μέτρων ασφαλείας" περιέχει σημαντικές πληροφορίες σχετικά με την ασφάλεια. Παρακαλείστε να βεβαιώνεστε ότι εφαρμόζετε τα μέτρα ασφαλείας.

### Σύμβολα που χρησιμοποιούνται στο κείμενο

#### ⚠ Προειδοποίηση:

Περιγράφει προφυλακτικά μέτρα που πρέπει να λαμβάνονται για ν'αποφεύγεται ο κίνδυνος τραυματισμού ή ο θάνατος του χρήστη.

#### ⚠ Προσοχή:

Περιγράφει προφυλακτικά μέτρα που πρέπει να λαμβάνονται για ν'αποφεύγεται βλάβη στη μονάδα.

### Σύμβολα που χρησιμοποιούνται στις εικονογραφήσεις

- ⊘ : Δείχνει ενέργεια που πρέπει ν'αποφεύγεται.
- ⚠ : Δείχνει ότι πρέπει ν'ακολουθούνται οδηγίες σημαντικού περιεχομένου.
- ⚠ : Δείχνει μέρος της συσκευής που πρέπει να γειώνεται.
- ⚠ : Σημαίνει ότι πρέπει να προσέχετε τα μέρη που περιστρέφονται. (Αυτό το σύμβολο εμφανίζεται στην ετικέτα της κύριας μονάδας.) <Χρώμα: κίτρινο>
- ⚠ : Προσοχή κίνδυνος από ηλεκτροπληξία. (Αυτό το σύμβολο εμφανίζεται στην ετικέτα της κύριας μονάδας.) <Χρώμα: κίτρινο>

#### ⚠ Προειδοποίηση:

Διαβάστε προσεκτικά τις ετικέτες που είναι κολλημένες πάνω στην κύρια μονάδα.

### 1.1. Εγκατάσταση

- ▶ Αφού διαβάσετε το εγχειρίδιο οδηγιών χρήσεως, φυλάξτε το σε κάποιο ασφαλές μέρος μαζί με το Εγχειρίδιο Εγκατάστασης της μονάδας για να τα συμβουλευέστε όταν χρειάζεται. Εάν η μονάδα πρόκειται να χρησιμοποιηθεί από άλλο άτομο, βεβαιωθείτε ότι αφήνετε το εγχειρίδιο σ'αυτό το άτομο.

#### ⚠ Προειδοποίηση:

- Η εγκατάσταση της μονάδας δεν πρέπει να γίνεται από τον χρήστη. Ζητήστε από το κατάστημα που την αγοράσατε ή από εξουσιοδοτημένη εταιρεία να κάνουν την εγκατάσταση της μονάδας. Εάν η εγκατάσταση της μονάδας δεν γίνει όπως προβλέπεται, ενδέχεται να έχει σαν αποτέλεσμα να παρουσιαστεί διαρροή νερού, να προκληθεί ηλεκτροπληξία ή να συμβεί πυρκαγιά.
- Η εγκατάσταση της μονάδας δεν πρέπει να γίνεται από τον χρήστη. Ζητήστε από το κατάστημα που την αγοράσατε ή από εξουσιοδοτημένη εταιρεία να κάνουν την εγκατάσταση της μονάδας. Εάν η εγκατάσταση της μονάδας δεν γίνει όπως προβλέπεται, ενδέχεται να έχει σαν αποτέλεσμα να παρουσιαστεί διαρροή νερού, να προκληθεί ηλεκτροπληξία ή να συμβεί πυρκαγιά.
- Στο Εγχειρίδιο Οδηγιών για την Εγκατάσταση θα βρείτε λεπτομέρειες που αφορούν την μέθοδο εγκατάστασης που σας προτείνουμε. Οι οικοδομικές αλλαγές που τυχόν θ'απαιτηθούν για την εγκατάσταση της μονάδας πρέπει να γίνονται ως προβλέπεται από τις κατά τόπους διατάξεις περί οικοδομών.

- Ποτέ μην επισκευάζετε τη μονάδα ή την μεταφέρετε σε άλλο μέρος οι ίδιοι. Εάν οι επισκευές ή η μεταφορά δεν γίνονται όπως προβλέπεται, ενδέχεται να έχει σαν αποτέλεσμα να παρουσιαστεί διαρροή νερού, να προκληθεί ηλεκτροπληξία ή να συμβεί πυρκαγιά. Εάν η μονάδα χρειάζεται επισκευή ή να μεταφερθεί σε άλλο μέρος, συμβουλευτείτε σχετικά το κατάστημα από το οποίο την αγοράσατε.
- Μην αφήνετε τα ηλεκτρικά μέρη να έρθουν σε επαφή με νερό (νερό πλυσίματος) κτλ.
- Μπορεί να προκληθεί ηλεκτροπληξία, πυρκαγιά ή καπνός.  
Σημείωση1: Όταν πλένετε τον εναλλάκτη θερμότητας και το δοχείο αποστράγγισης, βεβαιωθείτε ότι το κιβώτιο ελέγχου, το μοτέρ (κινητήρας), η βαλβίδα ελέγχου ροής και ο αισθητήρας πίεσης θα παραμείνουν στεγνά, χρησιμοποιώντας ένα αδιάβροχο κάλυμμα.  
Σημείωση2: Ποτέ μην στραγγίζετε το νερό πλυσίματος του δοχείου αποστράγγισης και του εναλλάκτη θερμότητας χρησιμοποιώντας την αντλία αποστράγγισης. Στραγγίστε το νερό ξεχωριστά.
- Το συγκεκριμένο κλιματιστικό DEN προορίζεται για να χρησιμοποιείται χωρίς επίβλεψη από παιδιά ή άτομα με ειδικές ανάγκες.
- Εάν παρουσιασθεί μία διαφυγή ή διαρροή στο ψυκτικό αέριο, σταματήστε να χρησιμοποιείτε το μηχάνημα, εξαιρίστε πλήρως τον χώρο και αποταθείτε στον μεταπωλητή.
- Αυτή η συσκευή δεν προορίζεται για χρήση από άτομα (συμπεριλαμβανομένων των παιδιών) με περιορισμένες φυσικές, αισθητηριακές ή διανοητικές ικανότητες, ή με απουσία εμπειρίας και γνώσης, με εξαίρεση την επίβλεψη ή καθοδήγησή τους στη χρήση της συσκευής από το άτομο που είναι υπεύθυνο για την ασφάλειά τους.
- Απαιτείται η επίβλεψη των παιδιών, ώστε να διασφαλίζεται ότι δεν παίζουν με το κλιματιστικό.
- Η συσκευή αυτή προορίζεται για χρήση από έμπειρους ή εκπαιδευμένους χρήστες σε καταστήματα, στην ελαφρά βιομηχανία και σε αγροκτήματα ή για εμπορική χρήση από μη ειδικούς.
- Αυτή η συσκευή μπορεί να χρησιμοποιηθεί από παιδιά ηλικίας από 8 ετών και άνω και άτομα με μειωμένες σωματικές, αισθητηριακές ή διανοητικές ικανότητες ή έλλειψη εμπειρίας και γνώσης, με την προϋπόθεση ότι βρίσκονται υπό επίβλεψη και τους έχουν δοθεί οδηγίες σχετικά με τη χρήση της συσκευής με ασφαλή τρόπο και έχουν κατανοήσει τους ενδεχόμενους κινδύνους. Τα παιδιά δεν πρέπει να παίζουν με τη συσκευή. Ο καθαρισμός και η συντήρηση που πραγματοποιούνται από τον χρήστη δεν πρέπει να γίνονται από παιδιά χωρίς επίβλεψη.
- Κατά την εγκατάσταση ή την αλλαγή θέσης ή τη συντήρηση του κλιματιστικού, χρησιμοποιήστε μόνο το καθορισμένο ψυκτικό μέσο (R410A) για την πλήρωση των σωληνώσεων ψυκτικού. Μην το αναμειγνύετε με άλλο ψυκτικό μέσο και μην αφήνετε τον αέρα να παραμείνει στις σωληνώσεις.  
Εάν αναμειχθεί αέρας με το ψυκτικό μέσο, τότε μπορεί να είναι η αιτία μη φυσιολογικής υψηλής πίεσης στη σωλήνωση ψυκτικού και μπορεί να οδηγήσει σε έκρηξη και σε άλλους κινδύνους. Η χρήση οποιουδήποτε ψυκτικού μέσου εκτός από αυτό που καθορίζεται για το σύστημα θα προκαλέσει μηχανική βλάβη ή δυσλειτουργία του συστήματος ή βλάβη της μονάδας. Στη χειρότερη περίπτωση, αυτό θα μπορούσε να οδηγήσει σε σοβαρό εμπόδιο στη διασφάλιση της ασφαλείας του προϊόντος.
- Μη χρησιμοποιείτε προσθετικό ανίχνευσης διαρροής.

- Μη χρησιμοποιείτε διαφορετικό τύπο ψυκτικού από αυτόν που υποδεικνύεται στα εγχειρίδια τα οποία συνοδεύουν τη μονάδα και στην πινακίδα.
  - Κάτι τέτοιο μπορεί να προκαλέσει θραύση της μονάδας ή των σωλήνων, είτε να έχει ως αποτέλεσμα έκρηξη ή πυρκαγιά κατά τη χρήση, την επισκευή ή τη στιγμή απόρριψης της μονάδας.
  - Επίσης, μπορεί να αποτελέσει παραβίαση των ισχυόντων νόμων.
  - Η MITSUBISHI ELECTRIC CORPORATION δεν μπορεί να θεωρηθεί υπεύθυνη για δυσλειτουργίες ή ατυχήματα που προκαλούνται από τη χρήση λανθασμένου τύπου ψυκτικού.
- Μη χρησιμοποιείτε τη μονάδα σε μη συνηθισμένα περιβάλλοντα.
  - Σε περίπτωση που η μονάδα χρησιμοποιείται σε χώρους που εκτίθενται σε μεγάλες ποσότητες λαδιού, ατμού, οργανικών διαλυτών ή διαβρωτικών αερίων (όπως αμμωνία, θειούχες ενώσεις ή οξέα), ή σε χώρους όπου χρησιμοποιούνται συχνά όξινα/αλκαλικά διαλύματα ή ειδικά χημικά σπρέι, μπορεί να μειωθεί σημαντικά η απόδοση και να διαβρωθούν τα εσωτερικά μέρη, με αποτέλεσμα τη διαρροή ψυκτικού, τη διαρροή νερού, τραυματισμούς, ηλεκτροπληξία, δυσλειτουργία, καπνό ή φωτιά.

## 1) Εξωτερική Μονάδα

### ⚠ Προειδοποίηση:

- Η εγκατάσταση της εξωτερικής μονάδας πρέπει να γίνεται πάνω σε σταθερή και επίπεδη επιφάνεια, σε μέρος που δεν υπάρχει κίνδυνος συσσώρευσης χιονιού, φύλλων από δέντρα ή απορριμμάτων.
- Μη στέκεστε ή τοποθετείτε διάφορα είδη πάνω στη μονάδα. Ενδέχεται να πέσετε ή τα είδη ενδέχεται να πέσουν και να προκαλέσουν τραυματισμό.

### ⚠ Προσοχή:

- Η εγκατάσταση της εξωτερικής μονάδας πρέπει να γίνεται σε μέρος όπου ο αέρας που εξέρχεται και ο θόρυβος που παράγεται από την μονάδα να μην ενοχλούν τους γείτονες.

## 2) Εσωτερική Μονάδα

### ⚠ Προειδοποίηση:

- Η εγκατάσταση της εσωτερικής μονάδας πρέπει να γίνεται με ακρίβεια. Εάν η μονάδα δεν είναι στερεωμένη καλά, ενδέχεται να πέσει και να προκαλέσει τραυματισμό.

### ⚠ Προσοχή:

- Κατευθύνετε τον αέρα μακριά από τοίχους και παράθυρα προς αποφυγή πρόκλησης συμπύκνωσης.
- Μη χρησιμοποιείτε το κλιματιστικό για ειδικούς σκοπούς (π.χ. διατήρηση τροφίμων, ζώων, φυτών, συσκευών ακριβείας ή έργων τέχνης σε δωμάτιο).
  - Τέτοιο είδους περιεχόμενο μπορεί να καταστραφεί ή να αλλοιωθεί.

[Σειρά PFFY-W-VCM-A, PFFY-WL-VCM-A, PFFY-WL-VEM-A]

- Αν και ο εναλλάκτης θερμότητας είναι επικαλυμμένος με υδρόφιλη επικάλυψη, σπρέι ή απορρυπαντικά με πτητικές οργανικές ενώσεις (VOC) ή και με συστατικά που απορροφούν το νερό μπορούν να προκαλέσουν την απόρριψη των πτερυγίων του εναλλάκτη θερμότητας. Όταν η μονάδα με τέτοιο είδους πτερύγια λειτουργεί σε περιβάλλον υψηλής θερμοκρασίας και υψηλής υγρασίας, μπορεί να στάξει από τη μονάδα συμπυκνωμένο νερό στα πτερύγια.

## 3) Τηλεχειριστήριο

### ⚠ Προειδοποίηση:

- Η εγκατάσταση του τηλεχειριστήριου πρέπει να γίνεται με τέτοιο τρόπο ώστε παιδιά να μη μπορούν να παίζουν μ'αυτό το όργανο.

## 4) Σωλήνας αποχέτευσης

### ⚠ Προσοχή:

- Βεβαιωθείτε ότι έχει εγκατασταθεί ο σωλήνας αποχέτευσης ώστε η αποχέτευση να γίνεται ομαλά. Λανθασμένη εγκατάσταση ενδεχομένως να καταλήξει σε διαρροή νερού που θα προκαλέσει ζημιά στα έπιπλα.

## 5) Ηλεκτρική καλωδίωση, ασφάλειες ή διακόπτης κυκλώματος

### ⚠ Προειδοποίηση:

- Βεβαιωθείτε ότι η μονάδα τροφοδοτείται από αποκλειστική γραμμή παροχής. Εάν στην ίδια γραμμή έχουν συνδεθεί και άλλες συσκευές, ενδέχεται να προκληθεί υπερφόρτωση.
- Βεβαιωθείτε ότι υπάρχει ηλεκτρικός διακόπτης.
- Βεβαιωθείτε ότι χρησιμοποιούνται οι τιμές που προβλέπονται για την ηλεκτρική τάση της μονάδας και για την ασφάλεια ή το διακόπτη του κυκλώματος. Ποτέ να χρησιμοποιούνται καλώδια ή ασφάλειες με υψηλότερες τιμές αυτών που καθορίζονται για τις μονάδες.

## 6) Γείωση

### ⚠ Προσοχή:

- Η μονάδα πρέπει να γειώνεται κανονικά. Ποτέ δεν πρέπει να συνδέεται το σύρμα της γείωσης με το σωλήνα γκαζιού ή νερού, με το αλεξικέραυνο ή με το τηλεφωνικό σύρμα γείωσης. Εάν η μονάδα δεν έχει γειωθεί κανονικά, ενδέχεται να πάθει ηλεκτροπληξία το άτομο που θα την αγγίξει.
- Ελέγχετε συχνά για να διαπιστώνετε ότι το σύρμα γείωσης από την εξωτερική μονάδα συνδέεται κανονικά τόσο με το τερματικό γείωσης της μονάδας όσο και με το ηλεκτρόδιο γείωσης.

## 1.2. Στη διάρκεια λειτουργίας

### ⚠ Προειδοποίηση:

- Για να μειώσετε τον κίνδυνο διαρροής ηλεκτρικού ρεύματος, ηλεκτροπληξίας, βραχυκύκλωσης καλωδίων, δυσλειτουργίας, καπνού ή πυρκαγιάς, μην τοποθετείτε δοχεία που περιέχουν υγρό επάνω στη μονάδα.
- Μη πετάτε ή πιτσιλίζετε νερό πάνω στη μονάδα και μη την αγγίζετε με βρεγμένα χέρια. Υπάρχει κίνδυνος να προκληθεί ηλεκτροπληξία.
- Μη ψεκάσετε εύφλεκτο αέριο κοντά στη μονάδα. Ενδέχεται να προκληθεί πυρκαγιά.
- Μη τοποθετείτε θερμάστρα γκαζιού ή κάθε άλλη συσκευή που παράγει γυμνή φλόγα σε μέρος όπου θα εκτίθεται στην αποβολή αερίων από τη μονάδα. Η καύση της θερμάστρας ενδέχεται να είναι ατελής.
- Ενώ η εξωτερική μονάδα βρίσκεται σε λειτουργία δεν πρέπει να βγάζετε το μπροστινό φάνωμα ή τον προφυλακτήρα του ανεμιστήρα. Ενδέχεται να τραυματιστείτε εάν αγγίξετε περιστρεφόμενα μέρη, ή μέρη με υψηλή τάση ρεύματος.
- Μη βάζετε τα δάκτυλά σας, μακρόστενα τεμάχια κλπ μέσα στα ανοίγματα εισαγωγής και εξαγωγής αέρα της μονάδας, ο ανεμιστήρας στο εσωτερικό της μονάδας περιστρέφεται με μεγάλη ταχύτητα και είναι πιθανό να προκληθεί τραυματισμός. Πρέπει να προσέχετε ακόμη περισσότερο εάν βρίσκονται παιδιά κοντά στη συσκευή.
- Μην αγγίζετε τις σωληνώσεις ψυκτικού και τα εξαρτήματα της γραμμής ψυκτικού με γυμνά χέρια κατά τη διάρκεια και αμέσως μετά τη λειτουργία.
  - Το ψυκτικό μέσα στους σωλήνες θα είναι πολύ ζεστό ή πολύ κρύο, με αποτέλεσμα κρουσπαγήματα ή εγκαύματα.
- Μην αγγίζετε τα ηλεκτρικά μέρη με γυμνά χέρια κατά τη διάρκεια και αμέσως μετά τη λειτουργία.
  - Κάτι τέτοιο μπορεί να προκαλέσει εγκαύματα ή ηλεκτροπληξία.
- Εάν ασυνήθιστες μυρωδιές εκπέμπονται από την μονάδα, σταματήστε να τη χρησιμοποιείτε, κλείστε τον ηλεκτρικό διακόπτη και συμβουλευτείτε το κατάστημα από το οποίο την αγοράσατε. Εάν συνεχίσετε να τη χρησιμοποιείτε, ενδέχεται να προκληθεί βλάβη, ηλεκτροπληξία ή πυρκαγιά.
- Μόλις παρατηρήσετε παράξενους ή ασυνήθιστους ήχους, θόρυβο, ή κραδασμούς, σταματήστε την λειτουργία της συσκευής κλείνοντας τον διακόπτη παροχής ηλεκτρικού ρεύματος και αποταθείτε στον μεταπωλητή που σας την προμήθευσε.
- Δεν πρέπει να κλιματίζετε τους χώρους με κρύο αέρα υπερβολικά. Η πιο κατάλληλη θερμοκρασία δωματίου είναι αυτή που βρίσκεται εντός των 5 °C από την εξωτερική θερμοκρασία.
- Μην επιτρέπετε σε άτομα με αναπηρία ή σε μωρά να κάθονται ή να στέκονται στην κατεύθυνση ροής του αέρα που εξέρχεται από τη συσκευή κλιματισμού. Ενδέχεται να προκληθούν προβλήματα υγείας.

### ⚠ Προσοχή:

- Μη χρησιμοποιείτε αιχμηρά αντικείμενα για να πατάτε τα κουμπιά, η ενέργεια αυτή ενδέχεται να προκαλέσει βλάβη στο τηλεχειριστήριο.
- Μη στρίβετε ή τραβάτε το καλώδιο του τηλεχειριστήριου, οι ενέργειες αυτές ενδέχεται να προκαλέσουν βλάβη στο τηλεχειριστήριο με αποτέλεσμα την ελαττωματική του λειτουργία.
- Μην αφαιρέσετε ποτέ το άνω κάλυμμα του τηλεχειριστήριου. Είναι επικίνδυνο να αφαιρέτε το άνω κάλυμμα του τηλεχειριστήριου και να αγγίζετε τις πινακίδες τυπωμένων κυκλωμάτων που βρίσκονται στο εσωτερικό του εξαρτήματος. Τέτοια ενέργεια αποτελεί κίνδυνο βλάβης και πυρκαγιάς.
- Μην αποπειραθείτε ποτέ να καθαρίσετε το τηλεχειριστήριο χρησιμοποιώντας κουρελόπανα με βενζόλιο, διαλυτικές ουσίες, και οτιδήποτε άλλου είδους χημικά. Τέτοιου είδους απόπειρα καθαρισμού προκαλεί αποχρωματισμό και βλάβες. Για τον καθαρισμό δύσκολων λεκέδων, βρέξτε ένα πανί σε ένα ουδέτερο απορρυπαντικό αναμειγμένο με νερό, στραγγίξτε το τελείως και συνεχίστε στην επάλειψη των λεκέδων. Αφού τελειώσετε σφουγγίστε το τηλεχειριστήριο με ένα καθαρό στεγνό πανί.
- Ποτέ μη μπλοκάρτε ή καλύψετε τα ανοίγματα εισόδου και εξόδου αέρα της εσωτερικής και της εξωτερικής μονάδας. Υψηλά έπιπλα τοποθετημένα κάτω από την εσωτερική μονάδα, ή ογκώδη αντικείμενα όπως μεγάλα κασόνια τοποθετημένα κοντά στην εξωτερική μονάδα, ελαττώνουν την αποτελεσματικότητα λειτουργίας των μονάδων.
- Μην κατευθύνετε την ροή του αέρα σε φυτά ή σε πουλιά που βρίσκονται μέσα σε κλουβιά.
- Εξαερίστε συχνά το χώρο που κλιματίζεται. Εάν η μονάδα λειτουργεί συνεχώς σε κλειστό χώρο για μεγάλο διάστημα, ο αέρας αποκτά τη μυρωδιά κλεισούρας.
- Για να μειώσετε τον κίνδυνο τραυματισμού, μην κάθεστε, μην στέκεστε ή τοποθετείτε αντικείμενα επάνω στη μονάδα.
- Μη λειτουργείτε τη μονάδα εάν έχουν αφαιρεθεί τα πλαίσια και τα προστατευτικά.
  - Περιστρεφόμενα, καυτά ή υπό υψηλή τάση εξαρτήματα δύναται να προκαλέσουν τραυματισμό, ηλεκτροπληξία ή πυρκαγιά.



- Μην διακόπτετε την ηλεκτρική τροφοδοσία αμέσως μετά τη διακοπή της λειτουργίας.
  - Περιμένετε τουλάχιστον πέντε λεπτά μετά τη διακοπή λειτουργίας της μονάδας προτού απενεργοποιήσετε το ρεύμα.
  - Σε διαφορετική περίπτωση, μπορεί να προκληθεί βλάβη της μονάδας ή διαρροή νερού, επιτρέποντας στο νερό να εισέλθει στο δωμάτιο και να προκληθεί ζημιά στο εσωτερικό.
- Μην εγκαθιστάτε τη μονάδα επάνω σε αντικείμενα που είναι ευάλωτα σε ζημιά από το νερό που δημιουργείται λόγω στάλαξης της συμπύκνωσης.
- Μην αγγίζετε ανεμιστήρες, πτερύγια εναλλάκτη θερμότητας ή τις αιχμηρές άκρες των εξαρτημάτων με γυμνά χέρια.
  - Κάτι τέτοιο μπορεί να προκαλέσει τραυματισμό.
- Για να μειώσετε τον κίνδυνο πυρκαγιάς ή ηλεκτροπληξίας λόγω της εισόδου σκόνης στη μονάδα, μην χρησιμοποιείτε φίλτρα που έχουν υποστεί ζημιά και μη χρησιμοποιείτε τη μονάδα χωρίς να τοποθετήσετε φίλτρα.

## Σε περίπτωση βλάβης

### ⚠ Προειδοποίηση:

- Μην τροποποιείτε ποτέ το κλιματιστικό. Επικοινωνήστε με τον αντιπρόσωπό σας για τυχόν επισκευές ή σέρβις. Οι ακατάλληλες εργασίες επισκευής μπορεί να προκαλέσουν διαρροή νερού, ηλεκτροπληξία, πυρκαγιά, κ.τ.λ.
- Εάν το τηλεχειριστήριο υποδεικνύει βλάβη, ή το μηχάνημα κλιματισμού πάψει να λειτουργεί, ή οποιαδήποτε άλλη ανωμαλία τυχόν παρουσιαστεί, σταματήστε να χρησιμοποιείτε το μηχάνημα και αποταθείτε στον μεταπωλητή. Αφήνοντας την συσκευή σε τέτοια κατάσταση, μπορεί να προκαλέσει πυρκαγιά ή βλάβη.
- Εάν ο διακόπτης ασφάλειας ενεργοποιείται συχνά, έλθετε σε επαφή με τον μεταπωλητή. Αφήνοντας τον διακόπτη σε τέτοια κατάσταση μπορεί να προκαλέσει πυρκαγιά ή βλάβη.

## 2. Ονοματα και λειτουργίες των διαφορων εξαρτηματων

### Τοποθέτηση και αφαίρεση του φίλτρου

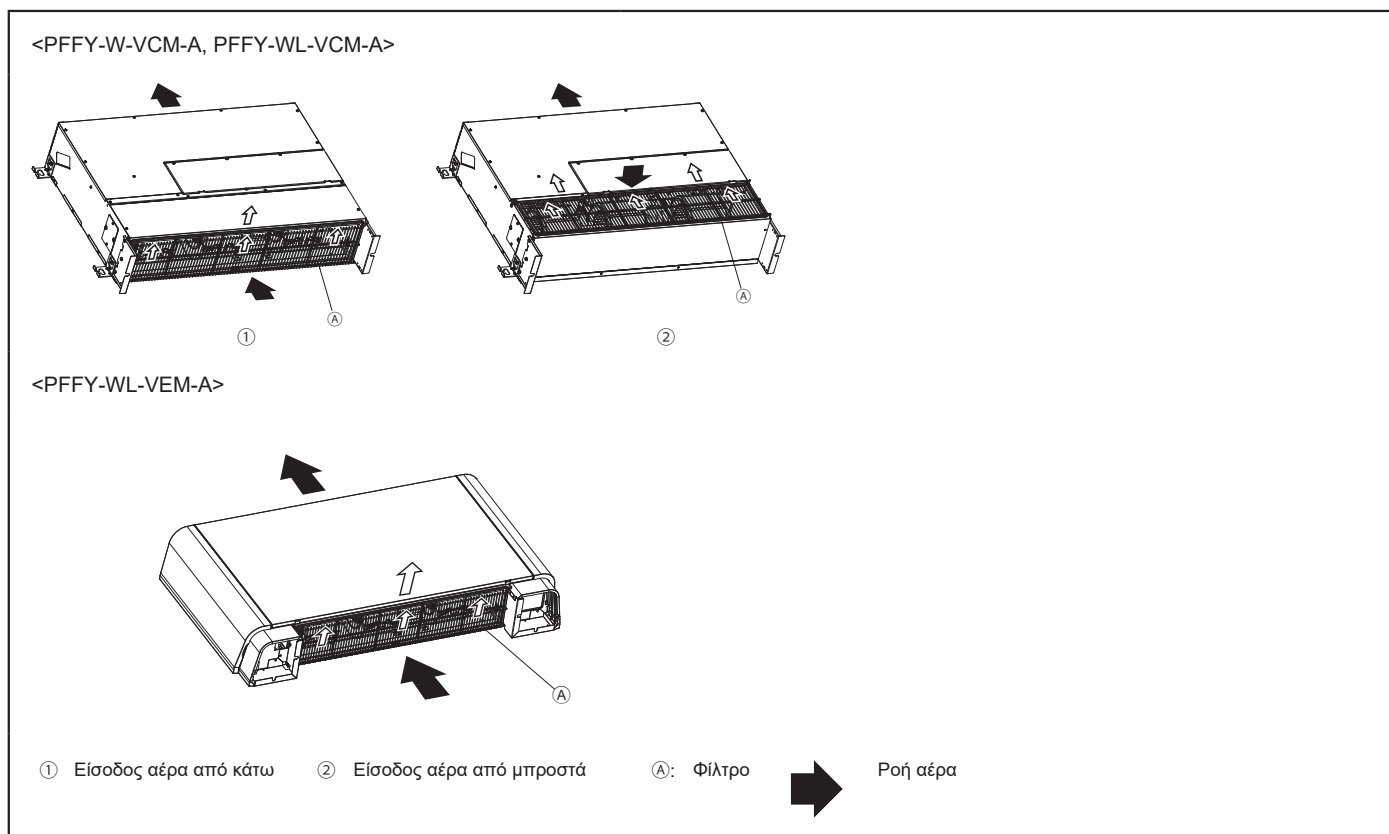

### ⚠ Προσοχή:

- Κατά την αφαίρεση του φίλτρου πρέπει να λάβετε μέτρα προστασίας των οφθαλμών εναντίον της σκόνης. Επίσης, αν πρέπει ν' ανεβείτε σ' ένα σκαμνί για να εκτελέσετε την εργασία, προσέξτε να μην πέσετε.
- Ανοίξτε την ηλεκτρική τροφοδοσία αφού αλλάξετε το φίλτρο.
- Βεβαιωθείτε ότι το φίλτρο έχει στερεωθεί καλά στη θέση του. Εάν είναι χαλαρό, μπορεί να εισχωρήσουν υπολείμματα, με αποτέλεσμα να προκληθεί δυσλειτουργία.

## Εφόσον το μηχάνημα κλιματισμού δεν χρησιμοποιείται για μεγάλο χρονικό διάστημα

- Εάν η συσκευή δεν πρόκειται να χρησιμοποιηθεί για μεγάλο χρονικό διάστημα, λόγω της αλλαγής εποχής επί παραδείγματι, αφήστε το μηχάνημα προηγουμένως να λειτουργήσει για 4 - 5 ώρες με τον αέρα ανοιχτό έως ότου το εσωτερικό του είναι τελείως στεγνό. Παράλειψη αυτού του σταδίου μπορεί να συντελέσει στην εμφάνιση ανθυγιεινής μούχλας σε διάφορα μέρη του χώρου.
- Εφόσον το μηχάνημα δεν θα χρησιμοποιηθεί για μια εκτεταμένη περίοδο, τότε αποκλείστε την παροχή ρεύματος με τον διακόπτη, διατηρώντας τον στην θέση - OFF. Εάν η παροχή ρεύματος συνεχισθεί, τότε πολλές μονάδες (μονάδες ισχύος Watt), θα καταναλωθούν ανεκμετάλλευτες. Επίσης η συσσώρευση σκόνης επί παραδείγματι, μπορεί να προκαλέσει πυρκαγιά.
- Επαναφέρετε και διατηρήσετε την ροή ρεύματος, με τον διακόπτη παροχής στη θέση - ON τουλάχιστον για 12 ώρες προτού να χρησιμοποιηθεί το μηχάνημα. Μην αποπειραθείτε ποτέ να διακόψετε την παροχή ρεύματος, με τον διακόπτη στην θέση OFF, σε περιόδους συνεχούς χρήσης. Τέτοια απόπειρα θα προξενήσει βλάβη στο μηχάνημα.

## 1.3. Πέταγμα της μονάδας σαν άχρηστη

### ⚠ Προειδοποίηση:

- Εάν θέλετε να πετάξετε τη συσκευή σαν άχρηστη, συμβουλευτείτε σχετικά το κατάστημα από το οποίο την αγοράσατε. Εάν οι σωλήνες της συσκευής αφαιρεθούν αντικανονικά, ενδεχομένως να πιναχτεί ψυκτικό υγρό (αέριο φθοριούχου άνθρακα) και να έλθει σ'επαφή με το δέρμα σας με αποτέλεσμα τον τραυματισμό σας. Επίσης, η απελευθέρωση ψυκτικού υγρού στην ατμόσφαιρα προκαλεί ζημιά στο περιβάλλον.



## 3. Τρόπος λειτουργίας

### 3.1. ΕΝΕΡΓΟΠΟΙΗΣΗ / ΑΠΕΝΕΡΓΟΠΟΙΗΣΗ

#### ON

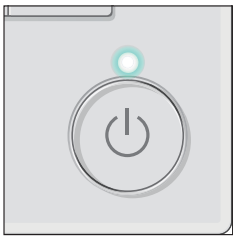

Πιέστε το κουμπί [ON/OFF].  
Η λυχνία ON/OFF θα ανάψει πράσινη και θα ξεκινήσει η λειτουργία.  
\* Η μονάδα θα λειτουργεί με τον τρόπο λειτουργίας, τη προ-ρυθμισμένη θερμοκρασία και την ταχύτητα ανεμιστήρα που είχαν προηγουμένως επιλεγεί.

#### OFF



Πιέστε εκ νέου το κουμπί [ON/OFF].  
Η λυχνία ON/OFF θα σβήσει και η λειτουργία θα σταματήσει.

### 3.2. Κατάσταση λειτουργίας

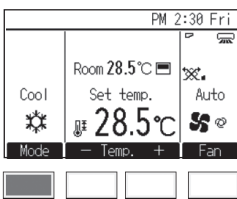

Πιέστε το κουμπί [F1] για να περάσετε από όλες τις καταστάσεις λειτουργίας με τη σειρά «Ψύξη, Αφύγρυνση, Ανεμιστήρας, Αυτόματη, και Θέρμανση». Επιλέξτε την επιθυμητή κατάσταση λειτουργίας.

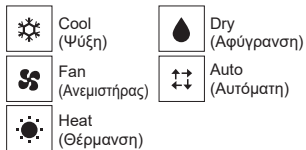

- \* Οι τρόποι λειτουργίας που δεν είναι διαθέσιμοι για τη συνδεδεμένη εσωτερική μονάδα δεν θα εμφανίζονται στην οθόνη.
- \* Ανάλογα με το μοντέλο της εσωτερικής μονάδας, μπορούν να οριστούν μία ή δύο ρυθμισμένες θερμοκρασίες (μονό ή διπλό σημείο ορισμού) για την Αυτόματη λειτουργία.

#### Τι σημαίνει το εικονίδιο λειτουργίας που αναβοσβήνει

Το εικονίδιο λειτουργίας θα αναβοσβήνει όταν άλλες εσωτερικές μονάδες στο ίδιο σύστημα ψύξης (συνδεδεμένο στην ίδια εξωτερική μονάδα) λειτουργούν ήδη σε μια διαφορετική κατάσταση λειτουργίας. Σε αυτή την περίπτωση, η υπόλοιπη μονάδα στην ίδια ομάδα μπορεί να λειτουργεί μόνο στην ίδια κατάσταση λειτουργίας.

#### Λειτουργία αφύγρυνσης

- Ο εσωτερικός ανεμιστήρας τίθεται σε λειτουργία χαμηλής ταχύτητας, καθιστώντας αδύνατη την αλλαγή ταχύτητας του ανεμιστήρα.
- Η λειτουργία αφύγρυνσης δεν μπορεί να εκτελεστεί όταν η θερμοκρασία του χώρου είναι κατώτερη των 18 °C.
- Η λειτουργία "dry" είναι μία λειτουργία αφύγρυνσης, η οποία ελέγχεται από έναν μικροεπεξεργαστή που ελέγχει την υπερβολική ψύξη του αέρα ανάλογα με την επιλεγμένη θερμοκρασία του χώρου. (Δε χρησιμοποιείται για θέρμανση)
  1. Η μονάδα φτάνει τη θερμοκρασία δωματίου της εκλογής σας  
Η λειτουργία του συμπιεστή και του εσωτερικού ανεμιστήρα είναι σε ζεύξη σύμφωνα με την αλλαγή της θερμοκρασίας δωματίου και επαναλαμβάνουν αυτομάτως το ON/OFF.
  2. Όταν φτάσει τη θερμοκρασία της εκλογής σας, ο συμπιεστής και ο εσωτερικός ανεμιστήρας σταματούν. Όταν η στάση συνεχίζεται για 10 λεπτά, ο συμπιεστής κι ο εσωτερικός ανεμιστήρας λειτουργούν για 3 λεπτά για να διατηρήσουν χαμηλή την υγρασία.

#### Λειτουργία θέρμανσης

##### Οθόνη «DEFROST»

Εμφανίζεται μόνο κατά τη διάρκεια λειτουργίας απόψυξης

##### Οθόνη «STAND BY»

Εμφανίζεται από την αρχή της λειτουργίας θέρμανσης μέχρι τη στιγμή που εκβάλλεται θερμός αέρας.

#### ⚠ Προσοχή:

- Μην εκτίθετε ποτέ το σώμα σας απ' ευθείας στον ψυχρό αέρα για μακρές περιόδους. Η υπερβολική έκθεση σε ψυχρό αέρα είναι κακή για την υγεία σας και για αυτό το λόγο πρέπει να την αποφεύγετε.
- Όταν η μονάδα κλιματισμού χρησιμοποιείται μαζί με καυστήρες, πρέπει να υπάρχει πλήρης εξαέρωση του χώρου. Ανεπαρκής εξαέρωση μπορεί να προκαλέσει ατυχήματα λόγω έλλειψης οξυγόνου.
- Μην τοποθετείτε ποτέ καυστήρες σε σημείο όπου θα είναι εκτεθειμένοι στη ροή αέρα από τη μονάδα κλιματισμού. Αυτό μπορεί να προκαλέσει την ατελή καύση του καυστήρα.
- Ο μικροϋπολογιστής λειτουργεί στις ακόλουθες περιπτώσεις:
  - Δεν εκβάλλεται αέρας όταν αρχίζει η θέρμανση.
    - Για ν' αποφευχθεί η διαρροή ψυχρού αέρα, ο εσωτερικός ανεμιστήρας αλλάζει σταδιακά λειτουργία κατά σειρά σε απαλή ροή/χαμηλή ροή/ρυθμισμένη ροή σύμφωνα με την αύξηση θερμοκρασίας του εκβαλλόμενου αέρα. Αναμένετε ένα λεπτό, μέχρις ότου η ροή αέρα εκβάλλεται φυσιολογικά.
  - Ο ανεμιστήρας δε λειτουργεί στη ρυθμισμένη ταχύτητα.
    - Σε μερικά μοντέλα, το σύστημα αλλάζει λειτουργία από την απαλή ροή αέρα όταν η θερμοκρασία του δωματίου φτάνει την ρυθμισμένη θερμοκρασία. Σ' άλλες περιπτώσεις, σταματάει για ν' αποφευχθεί η διαρροή ψυχρού αέρα κατά τη διάρκεια της λειτουργίας απόψυξης.
  - Εκβάλλεται αέρας ακόμη κι όταν σταματά η λειτουργία.
    - Περίπου 1 λεπτό μετά τον τερματισμό της λειτουργίας, ο εσωτερικός ανεμιστήρας μερικές φορές περιστρέφεται για ν' αποφευχθεί η επιπρόσθετη θερμότητα που δημιουργείται από τον ηλεκτρικό θερμαντήρα κλπ. Η ταχύτητα του ανεμιστήρα αλλάζει σε χαμηλή ή υψηλή.

#### Λειτουργία Auto (Αυτόματη) (διπλό σημείο ορισμού)

Όταν επιλεγεί η Αυτόματη λειτουργία (διπλό σημείο ορισμού), μπορούν να οριστούν δύο θερμοκρασίες (μία για την ψύξη και μία για τη θέρμανση). Ανάλογα με τη θερμοκρασία του δωματίου, η εσωτερική μονάδα θα θεθεί αυτόματα είτε σε λειτουργία ψύξης είτε σε λειτουργία θέρμανσης ώστε να διατηρηθεί η θερμοκρασία του δωματίου εντός του προκαθορισμένου εύρους.

Οι ρυθμισμένες θερμοκρασίες για τη λειτουργία Ψύξη/Αφύγρυνση και τη λειτουργία Θέρμανση θα χρησιμοποιούνται για τον αυτόματο έλεγχο της θερμοκρασίας του δωματίου ώστε να διατηρείται εντός των προκαθορισμένων τιμών. Αυτός ο τρόπος λειτουργίας συνιστάται ιδιαίτερα στις ενδιάμεσες εποχές, όταν η διαφορά θερμοκρασίας μεταξύ της υψηλότερης και της χαμηλότερης τιμών είναι μεγάλη και μέσα στην ίδια μέρα απαιτείται τόσο λειτουργία ψύξης όσο και λειτουργία θέρμανσης.

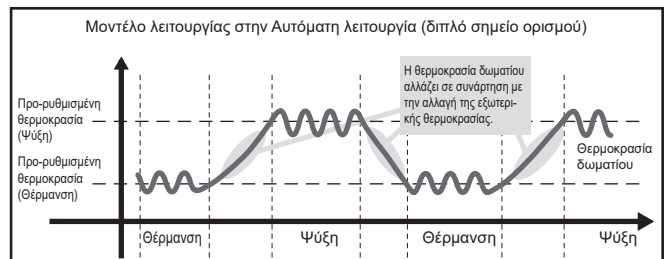

### 3.3. Προ-ρυθμισμένη θερμοκρασία

<«Cool», «Dry», «Heat» και «Auto» (μονό σημείο ορισμού)>

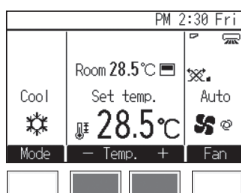

Πατήστε το κουμπί [F2] για να μειώσετε την προ-ρυθμισμένη θερμοκρασία, και πατήστε το κουμπί [F3] για να την αυξήσετε.

\* Ανατρέξτε στον παρακάτω πίνακα για το οριζόμενο εύρος θερμοκρασίας για τις διαφορετικές καταστάσεις λειτουργίας.

\* Η προ-ρυθμισμένη θερμοκρασία δεν ισχύει για τη λειτουργία ανεμιστήρα

\* Ανάλογα με τη ρύθμιση της μονάδας θερμοκρασίας, οι τιμές θα μειώνονται ή θα αυξάνονται με βήματα του 0,5°C, 1°C, 1°F ή 2°F.

<Λειτουργία «Auto» (διπλό σημείο ορισμού)>

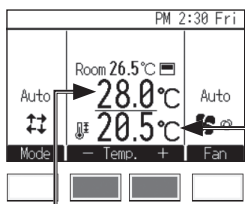

Θα εμφανιστούν οι τρέχουσες προ-ρυθμισμένες θερμοκρασίες. Πατήστε το κουμπί [F2] ή [F3] για να εμφανιστεί η οθόνη Ρυθμίσεων.

Προ-ρυθμισμένη θερμοκρασία για ψύξη

Προ-ρυθμισμένη θερμοκρασία για θέρμανση

### Εύρος προ-ρυθμισμένη θερμοκρασία

Κατάσταση λειτουργίας	Εύρος προ-ρυθμισμένη θερμοκρασία
Ψύξη/Αφύγρανση	19°C–30°C/67°F–87°F *1
Θέρμανση	17°C–28°C/63°F–83°F *1
Αυτόματη (μονό σημείο ορισμού)	19°C–28°C/67°F–83°F *1*2
Αυτόματη (διπλό σημείο ορισμού)	Ψύξη: Ίδιο με το εύρος προ-ρυθμισμένη θερμοκρασία για τη λειτουργία ψύξης Θέρμανση: Ίδιο με το εύρος προ-ρυθμισμένη θερμοκρασία για τη λειτουργία θέρμανσης *2*3*4
Ανεμιστήρας	Δεν ρυθμίζεται

\*1 Το ρυθμιζόμενο εύρος θερμοκρασίας διαφέρει ανάλογα με το μοντέλο της εσωτερικής μονάδας.

\*2 Η ρυθμισμένη θερμοκρασία για την αυτόματη λειτουργία (είτε με μονό είτε με διπλό σημείο ορισμού) θα εμφανίζεται ανάλογα με το μοντέλο της εσωτερικής μονάδας.

\*3 Οι ίδιες τιμές χρησιμοποιούνται για τη ρυθμισμένη θερμοκρασία της λειτουργίας Ψύξη/Αφύγρανση και τη ρυθμισμένη θερμοκρασία ψύξης της Αυτόματης λειτουργίας (διπλό σημείο ορισμού). Παρομοίως, οι ίδιες τιμές χρησιμοποιούνται για τη ρυθμισμένη θερμοκρασία της λειτουργίας Θέρμανση και τη ρυθμισμένη θερμοκρασία θέρμανσης της Αυτόματης λειτουργίας (διπλό σημείο ορισμού).

\*4 Οι θερμοκρασίες ψύξης και θέρμανσης μπορούν να οριστούν κάτω από τις παρακάτω συνθήκες.

- Η ρυθμισμένη θερμοκρασία ψύξης είναι μεγαλύτερη από τη ρυθμισμένη θερμοκρασία θέρμανσης.
- Η διαφορά μεταξύ των ρυθμισμένων θερμοκρασιών ψύξης και θέρμανσης είναι ίση ή μεγαλύτερη από την ελάχιστη διαφορά θερμοκρασίας η οποία ποικίλλει ανάλογα με το μοντέλο της εσωτερικής μονάδας.

### 3.4. Ταχύτητα ανεμιστήρα

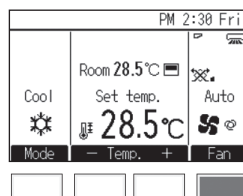

Πιέστε το κουμπί [F4] για να περάσετε από όλες τις ταχύτητες ανεμιστήρα με την ακόλουθη σειρά.



• Ο αριθμός των διαθέσιμων ταχυτήτων ανεμιστήρα εξαρτάται από το μοντέλο της εσωτερικής μονάδας.

[Σειρά PFFY-W-VCM-A, PFFY-WL-VCM-A, PFFY-WL-VEM-A]



\*1 Αυτή η ρύθμιση μπορεί να γίνει μόνο με το τηλεχειριστήριο MA.

• Η πραγματική ταχύτητα του ανεμιστήρα θα είναι διαφορετική από την ταχύτητα ανεμιστήρα που εμφανίζεται στην οθόνη LCD σε μία από τις ακόλουθες περιπτώσεις.

1. Όταν εμφανίζεται η ένδειξη «STAND BY» (Αναμονή) ή «DEFROST» (Απόψυξη)
2. Όταν η θερμοκρασία δωματίου είναι υψηλότερη από τη ρυθμισμένη θερμοκρασία στη διάρκεια της λειτουργίας θέρμανσης
3. Αμέσως μετά τη λειτουργία θέρμανσης (στη διάρκεια αναμονής για αλλαγή του τρόπου λειτουργίας)
4. Στη διάρκεια της λειτουργίας αφύγρανσης

## 4. Ο έξυπνος τρόπος χρήσης

Ακόμη και τα πιο μικρά μέτρα φροντίδας της μονάδας κλιματισμού σας μπορούν να συνεισφέρουν ούτως ώστε να είναι η χρήση της πιο αποδοτική από πλευράς κλιματισμού, κόστους ηλεκτρισμού κλπ.

### Θέστε τη σωστή θερμοκρασία δωματίου

- Στη λειτουργία ψύξης, μία διαφορά θερμοκρασίας περίπου 5 °C μεταξύ εσωτερικού και εξωτερικού είναι ιδανική.
- Αν η θερμοκρασία δωματίου αυξηθεί ανά 1 °C κατά τη διάρκεια της λειτουργίας αερόψυξης, μπορεί να επιτευχθεί οικονομία περίπου 10 % της ηλεκτρικής ενέργειας.
- Η υπερβολική ψύξη είναι κακή για την υγεία. Επίσης, αποτελεί σπατάλη της ηλεκτρικής ενέργειας.

### Καθαρίστε πλήρως το φίλτρο

- Αν μπλοκάρει το παραβάν του φίλτρου αέρα, η ροή αέρα και η κλιματιστική απόδοση μπορεί να μειωθούν σημαντικά. Εκτός αυτού, αν αυτή η κατάσταση παραμείνει απαρατήρητη, μπορεί να προκαλέσει βλάβη. Είναι ειδικά σπουδαίο να καθαρίζετε το φίλτρο στην αρχή των εποχών ψύξης και θέρμανσης. (Όταν έχει συγκεντρωθεί υπερβολική σκόνη και βρομιά, καθαρίστε το φίλτρο πλήρως.)

## 5. Φροντίδα για το μηχάνημα

Η συντήρηση του φίλτρου πρέπει να γίνεται πάντα από ειδικευμένο τεχνικό. Πριν φροντίσετε το μηχάνημα, κλείστε το ρεύμα.

### ⚠ Προσοχή:

- **Φοράτε προστατευτικό εξοπλισμό όταν πραγματοποιείτε εργασίες στη μονάδα.**
  - Ορισμένα εξαρτήματα βρίσκονται υπό τάση για αρκετά λεπτά μετά την απενεργοποίηση της κύριας τροφοδοσίας, εγκυμονώντας κίνδυνο ηλεκτροπληξίας.
- **Φοράτε προστατευτικό εξοπλισμό πριν αγγίξετε οποιοδήποτε ηλεκτρικό στοιχείο.**
  - Τα εξαρτήματα υψηλής τάσης ενέχουν κίνδυνο ηλεκτροπληξίας και τα εξαρτήματα σε υψηλή θερμοκρασία ενέχουν κίνδυνο εγκαυμάτων.
- **Φοράτε προστατευτικά γάντια όταν εργάζεστε στη μονάδα.**
  - Σε αντίθετη περίπτωση, ενδέχεται να προκληθεί τραυματισμός.
- **Για να μειώσετε τον κίνδυνο τραυματισμού από πτώση κάποιου πάνελ, εξασφαλίστε ασφάλεια στο χώρο εργασίας πριν από την εγκατάσταση, τον έλεγχο ή την επισκευή της μονάδας.**
- **Πριν αρχίσετε τον καθαρισμό, σταματήστε τη λειτουργία και κλείστε το ρεύμα.** Θυμηθείτε ότι ο ανεμιστήρας περιστρέφεται μέσα με μεγάλη ταχύτητα και αποτελεί σοβαρό κίνδυνο τραυματισμού.
- **Οι εσωτερικές μονάδες είναι εφοδιασμένες με φίλτρα για την αφαίρεση της σκόνης από τον εισερχόμενο αέρα.** Καθαρίστε τα φίλτρα ακολουθώντας τις παρακάτω διαδικασίες. (Το απλό φίλτρο θα πρέπει κανονικά να καθαριστεί μια φορά τη βδομάδα και το φίλτρο διαρκείας στην αρχή της κάθε σεζόν.)
- **Η διάρκεια ζωής του φίλτρου εξαρτάται από τη θέση εγκατάστασης και τον τρόπο λειτουργίας της μονάδας.**
- **Αφού απολυμάνετε τη μονάδα με χημικά, αερίστε το δωμάτιο για να διασκορπιστεί το χημικό αέριο προτού θέσετε σε λειτουργία τη μονάδα.**
  - Η έκθεση σε πισίλισμα χημικών ουσιών μπορεί να προκαλέσει τραυματισμό.
  - Οι χημικές ουσίες που εισέρχονται στη μονάδα ενδέχεται να διαβρώσουν ή να παραμορφώσουν τη μονάδα, προκαλώντας δυσλειτουργία.

### Αποτρέψτε την εισβολή θερμότητας κατά τη διάρκεια αερόψυξης

- Για ν' αποτρέψετε την εισβολή θερμότητας κατά τη διάρκεια της λειτουργίας ψύξης, τοποθετήστε μία κουρτίνα ή ένα προπέτασμα στο παράθυρο για να κόψετε το ηλιακό φως. Επίσης, μην ανοίγετε την είσοδο και την έξοδο εκτός από περιπτώσεις ανάγκης.

### Κατά περίοδο κάνετε εξαέρωση

- Επειδή ο αέρας βρομίζει κατά περίοδο σ' ένα δωμάτιο το οποίο παραμένει κλειστό για μακρές περιόδους, η εξαέρωση είναι μερικές φορές απαραίτητη. Όταν χρησιμοποιούνται συσκευές αερίου μαζί με τη μονάδα κλιματισμού, πρέπει να λειφθούν ειδικές προφυλάξεις. Αν χρησιμοποιείται η συσκευή εξαέρωσης "LOSSNAY" η οποία έχει εξελιχθεί από την εταιρεία μας, μπορείτε να κάνετε εξαέρωση με λιγότερη απώλεια. Για λεπτομέρειες σχετικά μ' αυτήν τη μονάδα, συμβουλευθείτε τον έμπορό σας.

### 5.1. Καθαρισμός των εσωτερικών μονάδων και των τηλεχειριστηρίων

- Σκουπίστε με ένα στεγνό μαλακό πανί.
- Μην τραβάτε και μην στρίβετε το καλώδιο του τηλεχειριστηρίου. Μην αφαιρείτε το περίβλημα από το τηλεχειριστήριο.
- Για να αφαιρέσετε τα σημάδια από δάχτυλα και λάδι, σκουπίστε με ένα πανί εμποτισμένο με ήπιο απορρυπαντικό και, στη συνέχεια, σκουπίστε το απορρυπαντικό.
- Μην χρησιμοποιείτε βενζίνη, βενζόλιο, διαλυτικό, σκόνη λείανσης ή όξινο/αλκαλικό διάλυμα για να καθαρίσετε τις εσωτερικές μονάδες και το τηλεχειριστήριο, καθώς θα προκαλέσουν ζημιά στο τηλεχειριστήριο.

### 5.2. Καθαρισμός του φίλτρου

- Εσκονίστε το φίλτρο ελαφρά ή καθαρίστε το χρησιμοποιώντας μία ηλεκτρική σκούπα. Σε περιπτώσεις σοβαρών λεκέδων, πλείνετε το φίλτρο σε χλιαρό νερό που περιέχει ουδέτερο απορρυπαντικό και ακολούθως ξεπλύνετε πλήρως το απορρυπαντικό. Μετά το πλύσιμο, στεγνώστε το και τοποθετήστε το πάλι στη θέση του.

### ⚠ Προσοχή:

- **Μην στεγνώνετε το φίλτρο εκθέτοντάς το στο ηλιακό φως ή θερμαίνοντάς το κοντά σε φωτιά κλπ.** Αυτό μπορεί να προκαλέσει την παραμόρφωση του φίλτρου.
- **Πλύσιμο του φίλτρου σε ζεστό νερό (πάνω από 50 °C) μπορεί επίσης να το παραμορφώσει.**
- **Μην χύνετε ποτέ νερό ή εύφλεκτα σπρέι πάνω στη μονάδα κλιματισμού.** Καθαρισμός της μονάδας κλιματισμού μ' αυτές τις μεθόδους μπορεί να προκαλέσει βλάβη της μονάδας, ηλεκτροπληξία ή πυρκαϊά.

## 6. Ανίχνευση βλαβών

**Όταν παρουσιάζεται σφάλμα, εμφανίζεται η ακόλουθη οθόνη και αναβοσβήνει η λυχνία LED λειτουργίας. Ελέγξτε την κατάσταση του σφάλματος, σταματήστε τη λειτουργία της μονάδας και απευθυνθείτε στον αντιπρόσωπο.**

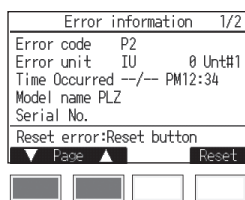

Θα εμφανιστούν ο κωδικός σφάλματος (Error code), η μονάδα σφάλματος (Error unit), η διεύθυνση ψυκτικού (Ref. address), το όνομα μοντέλου μονάδας (Model name) και ο σειριακός αριθμός (Serial No.).

Το όνομα μοντέλου (Model name) και ο σειριακός αριθμός (Serial No.) θα εμφανιστούν μόνο εάν οι πληροφορίες έχουν καταχωρηθεί.

Πιέστε το κουμπί [F1] ή [F2] για να προχωρήσετε στην επόμενη σελίδα.

Πριν ζητήσετε την υπηρεσία σέρβις, ελέγξτε τα ακόλουθα σημεία:

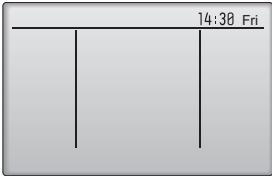
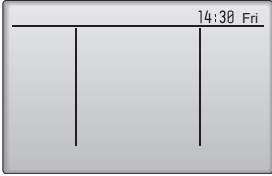
Κατάσταση του μηχανήματος	Χειριστήριο εξ αποστάσεως	Αιτία	Ανίχνευση βλάβης
Δεν λειτουργεί.	Η διαγράμμιση και το ρολόι δεν εμφανίζονται. Δεν εμφανίζεται καμία επίδειξη ακόμη κι όταν το κουμπί [ON/OFF] είναι πατημένο.	Διακοπή ρεύματος	Μετά την αποκατάσταση ρεύματος, πατήστε το κουμπί [ON/OFF].
		Το ρεύμα είναι κλειστό.	Ανοίξτε το διακόπτη ρεύματος.
		Η ασφάλεια είναι καμένη.	Αλλάξτε την ασφάλεια.
		Ο διακόπτης της ασφάλειας είναι κλειστός.	Ανοίξτε το διακόπτη της ασφάλειας.
Ο αέρας εκρέει αλλά δεν ψυχραίνει ή θερμαίνεται αρκετά.	Η επίδειξη του υγρού κρυστάλλου δείχνει ότι βρίσκεται σε κατάσταση λειτουργίας.	Λανθασμένη ρύθμιση θερμοκρασίας.	Αφού ελέγξετε τη ρυθμισμένη θερμοκρασία και τη θερμοκρασία εισόδου στην οθόνη υγρών κρυστάλλων, ανατρέξτε στην ενότητα 3.3 «Προ-ρυθμισμένη θερμοκρασία» και πατήστε το πλήκτρο ρύθμισης.
		Το φίλτρο είναι γεμάτο με σκόνη και βρομιά.	Καθαρίστε το φίλτρο. (Ανατρέξτε στην ενότητα 5 «Φροντίδα για το μηχάνημα».)
		Υπάρχουν μερικά εμπόδια στην είσοδο και έξοδο αέρα των εσωτερικών και εξωτερικών μονάδων.	Αφαιρέστε.
		Τα παράθυρα και οι πόρτες είναι ανοιχτά.	Κλείστε.
Δεν εκρέει ψυχρός ή θερμός αέρας.	Η οθόνη υγρού κρυστάλλου δείχνει ότι βρίσκεται σε λειτουργία.	Το κύκλωμα αποτροπής επαναλειτουργίας βρίσκεται σε λειτουργία για 3 λεπτά.	Περιμένετε για λίγο. (Για την προστασία του συμπιεστή, ένα κύκλωμα αποτροπής επαναλειτουργίας 3 λεπτών είναι ενσωματωμένο στην εσωτερική μονάδα. Γι αυτό υπάρχουν περιπτώσεις όπου ο συμπιεστής δεν αρχίζει να λειτουργεί αμέσως. Υπάρχουν περιπτώσεις όπου δε λειτουργεί μέχρι για 3 λεπτά.)
		Η λειτουργία της εσωτερικής μονάδας άρχισε ξανά κατά τη διάρκεια λειτουργίας θέρμανσης και απόψυξης.	Περιμένετε για λίγο. (Η λειτουργία θέρμανσης αρχίζει μετά τον τερματισμό λειτουργίας απόψυξης.)
Λειτουργεί για λίγο αλλά σύντομα σταματάει.	Το "CHECK" και ο κώδικας ελέγχου αναβοσβήνουν στην οθόνη υγρού κρυστάλλου.	Υπάρχουν μερικά εμπόδια στην είσοδο και έξοδο αέρα της εσωτερικής και εξωτερικής μονάδας.	Επαναθέστε σε λειτουργία μετά την αφαίρεση.
		Το φίλτρο είναι γεμάτο με σκόνη και βρομιά.	Επαναθέστε σε λειτουργία μετά τον καθαρισμό του φίλτρου. (Ανατρέξτε στην ενότητα 5 «Φροντίδα για το μηχάνημα».)
Ο ήχος της εξάτμισης και της περιστροφής του κινητήρα ακούγονται μετά τον τερματισμό λειτουργίας.	Όλες οι ενδείξεις είναι σβηστές εκτός της διαγράμμισης και του ρολογιού. 	Όταν βρίσκονται άλλες μονάδες σε λειτουργία ψύξης, το μηχάνημα σταματάει αφού λειτουργήσει ένα μηχάνημα αποστράγγισης για 3 λεπτά όταν τερματιστεί η λειτουργία αερόψυξης.	Περιμένετε για 3 λεπτά.
Ο ήχος της εξάτμισης και της περιστροφής του κινητήρα ακούγονται σταδιακά μετά τον τερματισμό λειτουργίας.	Όλες οι ενδείξεις είναι σβηστές εκτός της διαγράμμισης και του ρολογιού. 	Όταν βρίσκονται άλλες μονάδες σε λειτουργία ψύξης, εισρέει νερό αποστράγγισης. Όταν συγκεντρώνεται το νερό αποστράγγισης, ο μηχανισμός αποστράγγισης αρχίζει να λειτουργεί.	Θα σταματήσει σύντομα. (Αν ο ήχος παρουσιάζεται πάνω από 2-3 φορές την ώρα, ζητήστε την υπηρεσία σέρβις.)
Θερμός αέρας εξέρχεται κατά περίοδο όταν ο θερμοστάτης είναι κλειστός ή κατά τη διάρκεια λειτουργίας του ανεμιστήρα.	Η επίδειξη του υγρού κρυστάλλου δείχνει ότι βρίσκεται σε κατάσταση λειτουργίας.	Όταν όλες οι εσωτερικές μονάδες βρίσκονται στη λειτουργία θέρμανσης, οι βαλβίδες ελέγχου είναι ανοιχτές και κλειστές κατά περίοδο για να διατηρήσουν τη σταθερότητα του συστήματος.	Θα σταματήσει σύντομα (Αν η θερμοκρασία δωματίου ανεβαίνει ανυπόφορα σ' ένα μικρό δωμάτιο, σταματήστε τη λειτουργία.)

Κατάσταση του μηχανήματος	Χειριστήριο εξ αποστάσεως	Αιτία	Ανίχνευση βλάβης
Ακούγεται θόρυβος λειτουργίας.	–	Ακούγεται ήχος λειτουργίας στις παρακάτω περιπτώσεις, αλλά δεν είναι αφύσικος ήχος. Αυτός είναι ο ήχος της βαλβίδας που κινείται. • Ενεργοποίηση λειτουργίας ή Ενεργοποίηση θερμοστάτη. • Απενεργοποίηση λειτουργίας ή Απενεργοποίηση θερμοστάτη. • Ενεργοποίηση ηλεκτρικού ρεύματος (Ενεργοποίηση διακόπτη).	

• Αν η λειτουργία σταματήσει λόγω διακοπής ρεύματος, λειτουργεί το [κύκλωμα επανεκκίνησης-προφύλαξης σε περίπτωση διακοπής ρεύματος] και απενεργοποιεί τη λειτουργία της μονάδας ακόμη και μετά την επαναφορά του ρεύματος. Σε αυτήν την περίπτωση, πατήστε πάλι το κουμπί [ON/OFF] και ξεκινήστε τη λειτουργία. Αν συνεχίζουν οι βλάβες αφού έχετε ελέγξει τα παραπάνω, κλείστε το ρεύμα και αποταθείτε στο έμπορο σας με πληροφορίες σχετικά με τ' όνομα του προϊόντος, τη φύση της βλάβης κλπ. Εάν αναβοσβήνει η ένδειξη πληροφοριών σφάλματος, αναφέρατε στον έμπορο το περιεχόμενο της οθόνης (κωδικός σφάλματος). Μην προσπαθείτε ποτέ να το επισκευάσετε εσείς.

#### Τα ακόλουθα συμπτώματα δεν αποτελούν βλάβες της μονάδας κλιματισμού:

- Ο αέρας που εκρέει από τη μονάδα κλιματισμού μπορεί μερικές φορές να μυρίζει. Αυτό οφείλεται σε καπνό από τσιγάρα που υπάρχει στον αέρα του δωματίου, σε μυρωδιές καλλυντικών, τοίχων, επίπλων κλπ. που εισέρχονται στη μονάδα κλιματισμού.
- Αμέσως μετά τη λειτουργία και το σταμάτημα της μονάδας κλιματισμού ακούγεται ένα σφύριγμα. Αυτό είναι ο ήχος της ροής του ψυκτικού μέσα στη μονάδα κλιματισμού. Αυτό είναι φυσιολογικό.

- Η μονάδα κλιματισμού μερικές φορές κάνει μικρούς θορύβους κατά την έναρξη ή τον τερματισμό της λειτουργίας ψύξης/θέρμανσης. Πρόκειται για τον ήχο τριβής του μπροστινού πλαισίου και άλλων εξαρτημάτων λόγω διαστολής και συστολής που προκαλείται από την αλλαγή της θερμοκρασίας. Αυτό είναι φυσιολογικό.
- Η ταχύτητα του ανεμιστήρα αλλάζει ακόμη και όταν δεν έχετε αλλάξει τη ρύθμιση. Το κλιματιστικό αυξάνει αυτόματα την ταχύτητα του ανεμιστήρα σταδιακά από τη χαμηλότερη ταχύτητα στην ορισμένη ταχύτητα ώστε να μην φυσά κρύος αέρας στην αρχή της λειτουργίας θέρμανσης. Μειώνει επίσης την ταχύτητα του ανεμιστήρα προκειμένου να προστατευτεί το μοτέρ του ανεμιστήρα όταν η θερμοκρασία του αέρα επιστροφής ή η ταχύτητα του ανεμιστήρα γίνει υπερβολικά υψηλή.

## 7. Εργασίες εγκατάστασης και μεταφοράς και έλεγχος

### Σχετικά με την τοποθεσία εγκατάστασης

Συμβουλευθείτε τον έμπορο σας για λεπτομέρειες σχετικά με την εγκατάσταση και μεταφορά εγκατάστασης.

#### ⚠ Προσοχή:

- Μην εγκαταστήτε ποτέ τη μονάδα κλιματισμού σε σημεία όπου υπάρχει κίνδυνος διαρροής εύφλεκτων αερίων. Αν συγκεντρωθεί αέριο γύρω από τη μονάδα θα προκαλέσει πυρκαϊά.
- Μην εγκαταστήτε ποτέ τη μονάδα κλιματισμού στα ακόλουθα σημεία:
  - όπου υπάρχει πολύ λάδι μηχανής
  - κοντά σε παραθαλάσσιες περιοχές όταν ο αέρας έχει υψηλή περιεκτικότητα σε αλάτι
  - όπου η υγρασία είναι μεγάλη
  - όπου υπάρχουν θερμές πηγές
  - όπου υπάρχει θειούχο αέριο
  - όπου υπάρχει μηχανισμός ο οποίος επεξεργάζεται υψηλές συχνότητες (μηχάνημα συγκόλλησης με υψηλή συχνότητα κλπ.)
  - όπου χρησιμοποιούνται συχνά διαλύσεις οξέων
  - όπου χρησιμοποιούνται συχνά ειδικά σπρέι
- Εγκαταστήστε την εσωτερική μονάδα οριζοντίως. Διαφορετικά θα προκληθεί διαρροή νερού.
- Λάβετε επαρκή μέτρα εναντίον του θορύβου όταν εγκαταστήτε τις μονάδες κλιματισμού σε νοσοκομεία ή σε επιχειρήσεις σχετικές με επικοινωνίες.

Αν η μονάδα κλιματισμού χρησιμοποιείται σε οποιοδήποτε από τα παραπάνω περιβάλλοντα, προσδοκούνται συχνές βλάβες στη λειτουργία. Συνιστούμε ν' αποφεύγετε αυτούς τους τύπους τοποθεσιών εγκατάστασης.

Για περισσότερες λεπτομέρειες, συμβουλευθείτε τον έμπορο σας.

### Σχετικά με ηλεκτρική εργασία

#### ⚠ Προσοχή:

- Η ηλεκτρική εργασία πρέπει ν' αναλαμβάνεται από άτομο το οποίο είναι εξειδικευμένο σαν ηλεκτρολόγος μηχανολόγος σύμφωνα με τα [τεχνικά πρότυπα σχετικά με ηλεκτρικές εγκαταστάσεις], [κανονισμούς εσωτερικής καλωδίωσης] και οδηγίες εγκατάστασης με την πλήρη χρήση αποκλειστικών κυκλωμάτων. Η χρήση άλλων προϊόντων στο ίδιο κύκλωμα παροχής ρεύματος μπορεί να προκαλέσει το κάψιμο διακόπτων ασφαλείας και ασφαλειών.
- Μην συνδέετε ποτέ το καλώδιο γείωσης σε σωλήνα αερίου, σωλήνα νερού, συλληπτήρα ή γείωση τηλεφωνικής γραμμής. Για λεπτομέρειες, συμβουλευθείτε τον έμπορο σας.
- Σε μερικούς τύπους τοποθεσίας εγκατάστασης, η εγκατάσταση ασφαλείας με διακοπή είναι υποχρεωτική. Για λεπτομέρειες, συμβουλευθείτε τον έμπορο σας.

### Σχετικά με τη μεταφορά της εγκατάστασης

- Όταν μεταφέρετε ή επαναλαμβάνετε την εγκατάσταση της μονάδας κλιματισμού όταν μεγαλώνετε το σπίτι σας, αλλάζετε τη μορφή ή μετακομίζετε, συμβουλευθείτε τον έμπορο σας εκ των προτέρων για να εξακριβώσετε το κόστος της επαγγελματικής μηχανολογικής εργασίας που απαιτείται για τη μεταφορά της εγκατάστασης.

#### ⚠ Προσοχή:

- Όταν μεταφέρετε ή επαναλαμβάνετε την εγκατάσταση της μονάδας κλιματισμού, συμβουλευθείτε τον έμπορο σας. Η λανθασμένη εγκατάσταση μπορεί να προκαλέσει ηλεκτροπληξία, πυρκαϊά κλπ.

### Επίσης δώστε προσοχή στο θόρυβο

- Για την εγκατάσταση, διαλέξτε ένα χώρο που θα μπορεί ν' αντέξει πλήρως το βάρος της μονάδας κλιματισμού και όπου ο θόρυβος και οι δονήσεις μπορούν να μειωθούν.
- Διαλέξτε ένα μέρος όπου ο ψυχρός ή θερμός αέρας και ο θόρυβος από την εξωτερική έξοδο αέρα της μονάδας κλιματισμού δεν θα ενοχλήσει τους γείτονους.
- Αν τοποθετηθεί κάποιο ξένο σώμα κοντά στην εξωτερική έξοδο αέρα της μονάδας κλιματισμού μπορεί να προκαλέσει μείωση της απόδοσης και αύξηση του θορύβου. Αποφεύγετε την τοποθέτηση αντικειμένων κοντά στην έξοδο αέρα.
- Αν η μονάδα κλιματισμού δημιουργεί οποιουδήποτε ανώμαλους θορύβους, συμβουλευθείτε τον έμπορο σας.

### Συντήρηση και επιθεώρηση

- Αν η μονάδα κλιματισμού χρησιμοποιείται για αρκετές σαιζόν, το εσωτερικό θα βρομίσει και θα μειώσει την απόδοση. Ανάλογα με τις συνθήκες χρήσης, μπορεί να δημιουργηθεί κακοσμία και μπορεί να χειροτερέψει η αποστράγγιση λόγω σκόνης, βρομιάς κλπ.

## 8. Προδιαγραφές

### Σειρά PFFY-W-VCM-A, PFFY-WL-VCM-A

	W(L)20VCM-A	W(L)25VCM-A	W(L)32VCM-A	W(L)40VCM-A	W(L)50VCM-A		
Ηλεκτρική πηγή	~220-240V 50/60Hz						
Ψυκτική ικανότητα <sup>*1</sup> / Θερμική ικανότητα <sup>*1</sup>	kW	2,2/2,5	2,8/3,2	3,6/4,0	4,5/5,0	5,6/6,3	
Διαστάσεις (Ύψος / Πλάτος / Βάθος)	mm	615/700/200	615/700/200	615/700/200	615/900/200	615/900/200	
Συνολικό Βάρος <sup>*3</sup>	kg	18,5 (18)	18,5 (18)	19 (18,5)	23 (22,5)	23 (22,5)	
Ανεμιστήρας	Ρυθμός ροής αέρα (Χαμηλή-Μεσαία-Υψηλή)	m <sup>3</sup> /min	5,0-6,0-7,0	5,5-7,0-8,5	6,5-7,5-9,0	8,0-9,5-11,0	10,5-12,5-14,5
	Εξωτερική στατική πίεση <sup>*4</sup>	Pa	0/10/40/60	0/10/40/60	0/10/40/60	0/10/40/60	0/10/40/60
Στάθμη ηχητικής πίεσης <sup>*5</sup> (Χαμηλή-Μεσαία-Υψηλή)	dB(A)	21-23-26	22-26-30	25-28-32	25-27-30	28-32-35	
Φίλτρο	Κανονικό φίλτρο						

### Σειρά PFFY-WL-VEM-A

	WL20VEM-A	WL25VEM-A	WL32VEM-A	WL40VEM-A	WL50VEM-A	
Ηλεκτρική πηγή	~220-240V 50/60Hz					
Ψυκτική ικανότητα <sup>*1</sup> / Θερμική ικανότητα <sup>*1</sup>	kW	2,2/2,5	2,8/3,2	3,6/4,0	4,5/5,0	5,6/6,3
Διαστάσεις (Ύψος / Πλάτος / Βάθος) <sup>*2</sup>	mm	669(726)/1142/217	669(726)/1142/217	669(726)/1142/217	669(726)/1342/217	669(726)/1342/217
Συνολικό Βάρος	kg	29,5	29,5	30	35	35
Ρυθμός ροής αέρα ανεμιστήρα (Χαμηλή-Μεσαία-Υψηλή)	m <sup>3</sup> /min	5,0-6,0-7,0	5,5-7,0-8,5	6,5-7,5-9,0	8,0-9,5-11,0	10,5-12,5-14,5
Στάθμη ηχητικής πίεσης <sup>*5</sup> (Χαμηλή-Μεσαία-Υψηλή)	dB(A)	23-27-31	25-31-36	29-33-37	29-33-36	35-40-43
Φίλτρο	Κανονικό φίλτρο					

Σημείωση: \* Θερμοκρασία λειτουργίας της εσωτερικής μονάδας.

Λειτουργία ψύξης: 15 °C υγρος βολβός - 24 °C υγρος βολβός

Λειτουργία θέρμανσης: 15 °C ξηρος βολβός - 27 °C ξηρος βολβός

\*1 Η Ψυκτική/Θερμική ικανότητα δείχνουν το μέγιστο της τιμής για λειτουργία κάτω από τις εξής συνθήκες.

<Ψύξη> Εσωτερική: 27 °C ξηρος βολβός/19 °C υγρος βολβός

Εξωτερική: 35 °C ξηρος βολβός

<Θέρμανση> Εσωτερική: 20 °C ξηρος βολβός

Εξωτερική: 7 °C ξηρος βολβός/6 °C υγρος βολβός

\*2 Οι τιμές σε ( ) δείχνουν το ύψος της μονάδας με το πόδι.

\*3 Οι τιμές σε ( ) δείχνουν τις μάζες της σειράς PFFY-WL-VCM-A.

\*4 Η εξωτερική στατική πίεση είναι ρυθμισμένη από το εργοστάσιο στην τιμή του 10 Pa.

\*5 Ο θόρυβος λειτουργίας μετρήθηκε σε ανηχοϊκό θάλαμο.



## Interface do controlador

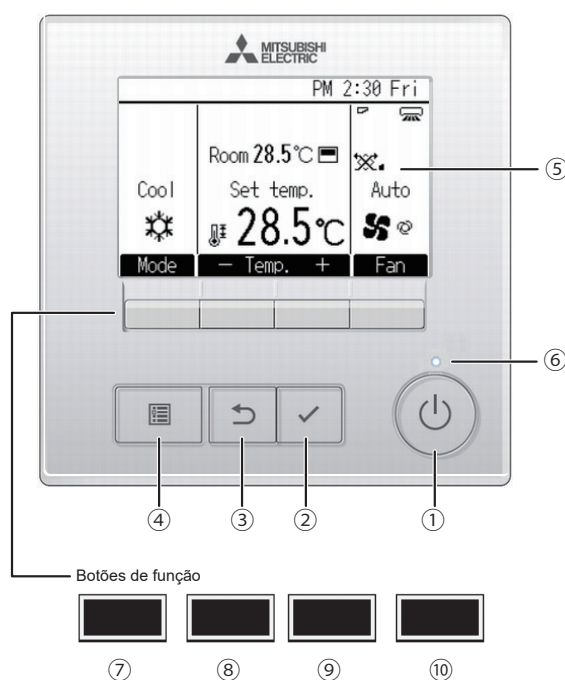

### 1 Botão [ON/OFF]

Prima ON/OFF para ligar/desligar a unidade interna.

### 2 Botão [OK]

Prima para guardar a definição.

### 3 Botão [VOLTAR]

Prima para voltar ao ecrã anterior.

### 4 Botão [MENU]

Prima para invocar o Menu principal.

### 5 LCD retroiluminado

As definições de funcionamento irão aparecer. Quando a retroiluminação estiver desligada, será ligada ao premir qualquer botão e permanecerá acesa durante um determinado período de tempo consoante o ecrã.

Quando a retroiluminação estiver desligada, será ligada ao premir qualquer botão que não desempenhará a respectiva função. (excepto para o botão [ON/OFF])

### 6 Lâmpada ON/OFF

Esta lâmpada fica acesa a verde enquanto a unidade estiver a funcionar. Fica intermitente enquanto o controlador remoto está a ser iniciado ou quando ocorrer um erro.

As funções dos botões de função mudam consoante o ecrã. Consulte o guia de função do botão que aparece na parte inferior do LCD para saber quais as funções que desempenham num determinado ecrã. Quando o sistema estiver controlado centralmente, o guia de função do botão que corresponde ao botão bloqueado não irá aparecer.

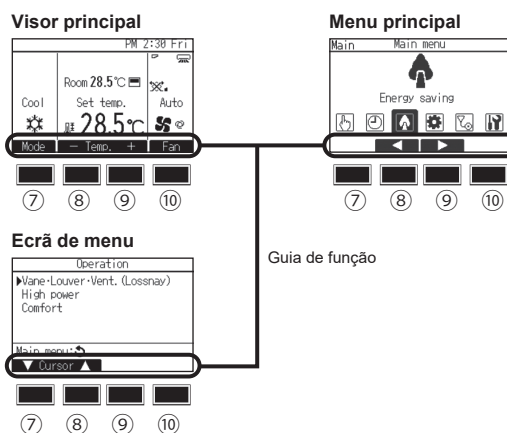

### 7 Botão de função [F1]

Visor principal: Prima para alterar o modo de funcionamento. Ecrã de menu: A função do botão varia conforme o ecrã.

### 8 Botão de função [F2]

Visor principal: Prima para reduzir a temperatura. Menu principal: Prima para mover o cursor para a esquerda. Ecrã de menu: A função do botão varia conforme o ecrã.

### 9 Botão de função [F3]

Visor principal: Prima para aumentar a temperatura. Menu principal: Prima para mover o cursor para a direita. Ecrã de menu: A função do botão varia conforme o ecrã.

### 10 Botão de função [F4]

Visor principal: Prima para alterar a velocidade da ventoinha. Ecrã de menu: A função do botão varia conforme o ecrã.

## Visor

O visor principal pode ser apresentado de dois modos diferentes: "Completo" e "Básico". A predefinição é "Completo". Para mudar para o modo "Básico", altere o ajuste na definição do Ecrã principal.

### Modo Completo

\* Todos os ícones são visualizados para obter uma explicação.

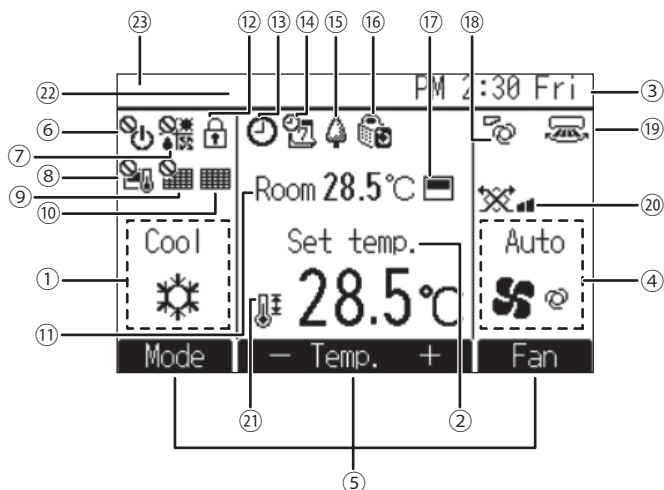

### Modo Básico

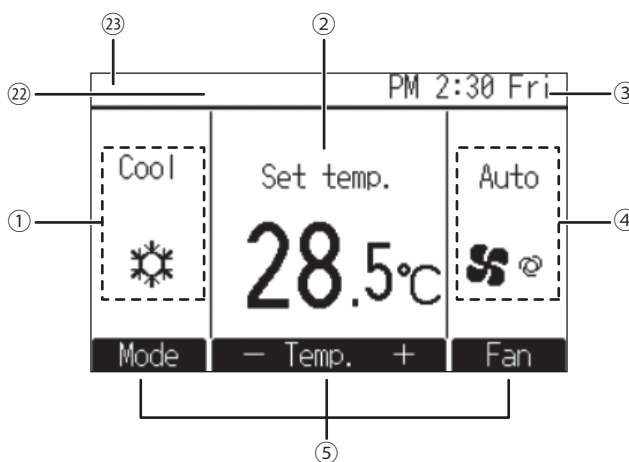

#### ① Modo de funcionamento

#### ② Temperatura definida

#### ③ Relógio

Consulte o Manual de Instalação.

#### ④ Velocidade da ventoinha

#### ⑤ Guia de função do botão

As funções dos botões correspondentes são aqui apresentadas.



Surge quando a operação ON/OFF é controlada centralmente.



Surge quando o modo de funcionamento é controlado centralmente.



Surge quando a temperatura definida estiver controlada centralmente.



Surge quando a função de eliminação do reposição do filtro estiver controlada centralmente.



Indica quando o filtro necessitar de manutenção.

#### ⑪ Temperatura ambiente

Consulte o Manual de Instalação.



Surge quando os botões estão bloqueados.



Surge quando a função "On/Off Temp.", "Função noite" ou "Auto-off temporizador" estiver activada.

aparece quando o temporizador for desactivado pelo sistema de controlo centralizado.



Surge quando Progr. semanal estiver activado.



Surge enquanto as unidades estão a funcionar no modo de poupança energética. (Não aparecerá em alguns modelos de unidades interiores)



Surge enquanto as unidades externas estão a funcionar no modo silêncio.



Surge quando o termistor integrado no controlador remoto for activado para monitorizar a temperatura ambiente ( ⑪ ).

surge quando o termistor na unidade interna for activado para monitorizar a temperatura ambiente.



Indica a definição da vane.



Indica a definição do louver.



Indica a definição de ventilação.



Surge quando o intervalo de temperatura predefinido estiver restringido.

#### ⑫ Controlado centralmente

Aparece por um determinado período de tempo quando é utilizado um item controlado centralmente.

#### ⑬ Visualização de erro

Aparece um código de erro durante o erro.

\* Quando se mostra um código de erro no ecrã principal, significa que existe um erro, mas a unidade interna pode continuar a funcionar. Verifique o código de erro e consulte o seu assistente.

A maioria das definições (excepto ON/OFF, modo, velocidade da ventoinha, temperatura) pode ser efectuada a partir do Menu principal.

# Índice das matérias

1. Precauções de segurança.....	4	3.4. Velocidade da ventoinha.....	8
1.1. Instalação.....	4	4. Maneira inteligente de utilização.....	9
1.2. Durante o funcionamento.....	5	5. Cuidados com a máquina.....	9
1.3. Arrumação do aparelho.....	6	5.1. Limpeza das unidades interiores e dos controladores remotos.....	9
2. Nomes e funções das diferentes peças.....	6	5.2. Limpeza do filtro.....	9
3. Como funciona.....	7	6. Detecção de avarias.....	10
3.1. Ligar/Desligar.....	7	7. Instalação, trabalhos de transferência e verificação.....	11
3.2. Modo de funcionamento.....	7	8. Especificações.....	12
3.3. Temperatura definida.....	8		

## Nota



Fig. 1

Este símbolo destina-se apenas a países aplicáveis.

Este símbolo encontra-se em conformidade com a Informação do Artigo 14 da directiva 2012/19/UE para utilizadores e Anexo IX, e/ou com a Informação do Artigo 20 da directiva 2006/66/CE para utilizadores finais e Anexo II.

Este produto MITSUBISHI ELECTRIC foi concebido e fabricado com materiais e componentes de alta qualidade que podem ser reciclados e/ou reutilizados. Este símbolo significa que equipamento eléctrico e electrónico, baterias e acumuladores em fim de vida devem ser eliminados separadamente do lixo doméstico. Se existir um símbolo químico impresso por baixo do símbolo (Fig. 1), esse símbolo químico significa que a bateria ou o acumulador contém uma determinada concentração de um metal pesado.

Tal será indicado da seguinte forma: Hg: mercúrio (0,0005%), Cd: cádmio (0,002%), Pb: chumbo (0,004%)

Na União Europeia existem sistemas de recolha separados para produtos eléctricos e electrónicos, baterias e acumuladores usados.

Elimine correctamente este equipamento, baterias e acumuladores entregando-os no centro de recolha/reciclagem de desperdícios da sua localidade.

Ajude-nos a preservar o ambiente em que vivemos!

## 1. Precauções de segurança

- ▶ Antes de utilizar este aparelho, leia as “Precauções de segurança”.
- ▶ As “Precauções de segurança” enumeram os pontos importantes da segurança. Tome-as em consideração.

### Símbolos utilizados no texto

#### ⚠ Aviso:

Descreve as precauções a observar para evitar o risco de ferimentos ou a morte do utilizador.

#### ⚠ Cuidado:

Descreve os cuidados a ter para não danificar o aparelho.

### Símbolos utilizados nas ilustrações

⊘ : Indica uma acção a evitar.

⚠ : Indica a existência de instruções importantes a seguir.

⚙ : Indica uma peça a ligar à terra.

⚠ : Indica que se deve ter cuidado com as peças rotativas. (Este símbolo aparece no rótulo da unidade principal.) <Cor: amarelo>

⚠ : Atenção! Choques eléctricos. (Este símbolo aparece no rótulo da unidade principal.) <Cor: amarelo>

#### ⚠ Aviso:

Leia atentamente os rótulos afixados na unidade principal.

### 1.1. Instalação

- ▶ Depois de ler este manual, guarde-o juntamente com o Manual de Instalação em lugar seguro para o consultar facilmente quando surgir qualquer questão. Se o aparelho for utilizado por outra pessoa, não se esqueça de lhe indicar onde se encontra o manual.

#### ⚠ Aviso:

- O aparelho não deve ser instalado pelo utilizador. Peça ao distribuidor ou a uma empresa autorizada para o instalar. Se o aparelho não for instalado correctamente, pode haver fugas de água, choques eléctricos ou provocar incêndio.
- Só utilize acessórios autorizados pela Mitsubishi Electric e peça ao seu distribuidor ou a uma empresa autorizada que os instale. Se os acessórios não forem instalados correctamente, pode haver fugas de água, choques eléctricos ou provocar incêndio.
- O Manual de Instalação descreve o método de instalação sugerido. Qualquer alteração estrutural necessária à instalação deve ser conforme aos requisitos do código de construção local.
- Nunca repare o aparelho nem o transfira para outro local sem ajuda de alguém. Se a reparação não for executada correctamente, pode haver fugas de água, choques eléctricos ou provocar incêndio. Se tiver de reparar ou deslocar o aparelho, consulte o seu distribuidor.
- Mantenha as peças eléctricas longe de água (água de lavagem), etc.
- Isso pode resultar em choques eléctricos, incêndio ou fumaça.

Nota 1: Ao lavar o permutador de calor e o recipiente de drenagem, faça com que a caixa de controlo, o motor, a válvula de controlo de fluxo e o sensor de pressão permaneçam secos, mediante a utilização de uma cobertura à prova de água.

Nota 2: Nunca drene a água de lavagem do Recipiente de Drenagem e do Permutador de Calor usando a Bomba de Drenagem. Drene-as separadamente.

- Este aparelho de ar condicionado NÃO se destina a ser utilizado por crianças ou pessoas enfermas sem supervisão.
- Se escapar gás refrigerante do sistema ou houver fugas, pare a unidade de ar condicionado, ventile profundamente a peça e contacte o seu concessionário.
- Este aparelho não deve ser utilizado por pessoas (incluindo crianças) com capacidades físicas, sensoriais ou mentais reduzidas, nem sem experiência ou conhecimento de causa, excepto no caso de terem recebido instrução ou orientação sobre a utilização do aparelho por parte de um responsável.
- As crianças devem ser supervisionadas para garantir que não brincam com o ar condicionado.
- Este aparelho destina-se a ser utilizado por profissionais ou utilizadores com formação em lojas, pequenas indústrias e explorações agrícolas ou para uso comercial por leigos.
- Este aparelho pode ser utilizado por crianças com idades a partir dos 8 anos e por pessoas com capacidades físicas, sensoriais ou mentais reduzidas ou falta de experiência e conhecimento, sob supervisão ou se tiverem recebido instruções relativamente à utilização do aparelho de forma segura e compreenderem os perigos envolvidos. As crianças não devem brincar com o aparelho. A limpeza e a manutenção por parte do utilizador não devem ser efetuadas por crianças sem supervisão.
- Ao instalar, deslocar ou ao efetuar a manutenção do ar condicionado, utilize apenas o fluido frigorigénico especificado (R410A) para carregar as tubagens de fluido frigorigénico. Não misture com outro fluido frigorigénico e não permita ar nas tubagens. Se o ar se misturar com o fluido frigorigénico, isso pode ser a causa de uma pressão involuntariamente alta na tubagem de fluido frigorigénico e poderá resultar numa explosão e noutros perigos. A utilização de qualquer fluido frigorigénico que não aquele especificado para o sistema irá causar uma falha mecânica ou avaria do sistema ou da unidade. No pior dos cenários, isto pode resultar num sério obstáculo para garantir a segurança do produto.
- Não utilize aditivo detector de fuga.
- Não utilize outro tipo de refrigerante que não o indicado nos manuais fornecidos com a unidade e na placa de características.
  - Se o fizer, a unidade ou os tubos podem rebentar, ou pode ocorrer uma explosão ou um incêndio durante a utilização, durante a reparação ou quando deitar fora a unidade.
  - Pode também estar a violar leis aplicáveis.
  - A MITSUBISHI ELECTRIC CORPORATION não pode ser responsabilizada por avarias ou acidentes decorrentes do uso de um tipo errado de refrigerante.
- Não utilize a unidade em ambientes incomuns.
  - Se a unidade for usada em áreas expostas a grandes quantidades de óleo, vapor, solventes orgânicos ou gases corrosivos (como amoníaco, compostos sulfúricos, ou ácidos) ou áreas onde sejam frequentemente usadas soluções alcalinas/ácidas ou químicos especiais pulverizados, o desempenho da unidade pode ser significativamente reduzido e poderá ocorrer a corrosão dos componentes internos, resultando em fugas de líquido de refrigerante e de água, ferimentos, choques eléctricos, avarias, fumo ou incêndio.

## 1) Unidade exterior

### ⚠ Aviso:

- A unidade exterior deve ser montada em superfície estável e nivelada e num local onde não haja acumulação de neve, folhas ou lixo.
- Não se sente no aparelho nem coloque objectos em cima dele. Tanto você como os objectos poderiam cair e provocar ferimentos.

### ⚠ Cuidado:

- A unidade exterior deve ser montada num local onde o ar e o ruído emitidos pelo aparelho não perturbem a vizinhança.

## 2) Unidade interior

### ⚠ Aviso:

- A unidade interior deve ser montada com segurança. Caso contrário, pode cair e provocar ferimentos.

### ⚠ Cuidado:

- Para evitar condensação, o ar não deve ser direccionado contra as paredes e janelas.
- Não utilize o ar condicionado para propósitos especiais (ex. preservação de alimentos, animais, plantas, dispositivos de precisão ou obras arte numa sala).
  - Esses itens podem ficar danificados ou deteriorados.

### [Série PFFY-W-VCM-A, PFFY-WL-VCM-A, PFFY-WL-VEM-A]

- Embora o permutador de calor esteja protegido com um revestimento hidrófilo, os sprays ou detergentes com compostos orgânicos voláteis (VOC) ou componentes hidrorrepelentes podem fazer com que as aletas do permutador de calor repilam a água.

Quando a unidade com tais aletas funciona num ambiente de altas temperaturas ou humidade elevada, a água condensada sobre as aletas pode gotejar da unidade.

## 3) Controlo remoto

### ⚠ Aviso:

- O controlador remoto deve ser instalado fora do alcance das crianças.

## 4) Mangueira de drenagem

### ⚠ Cuidado:

- Assegure-se de que o tubo de drenagem está instalado de modo que a drenagem possa evacuar suavemente. Sendo instalado incorrectamente, pode provocar fugas de água e danificar o mobiliário.

## 5) Cabo de alimentação, fusível ou disjuntor

### ⚠ Aviso:

- Certifique-se de que a alimentação da unidade é feita com uma linha separada dedicada. Outros aparelhos ligados à mesma linha pode provocar sobrecarga.
- É necessário um interruptor eléctrico principal.
- As potências nominais da voltagem, do fusível e do disjuntor do aparelho devem ser respeitadas. Nunca utilize um fio ou um fusível com uma potência nominal superior à especificada.

## 6) Ligação à terra

### ⚠ Cuidado:

- O aparelho deve ser adequadamente ligado à terra. Nunca ligue o fio de terra a um tubo de gás ou de água, a um condutor do pára-raios ou a um fio de terra de telefone. Se o aparelho não estiver correctamente ligado à terra, pode haver choques eléctricos.
- Verifique frequentemente se o fio de terra da unidade exterior está adequadamente ligado ao terminal de terra e ao eléctrodo de ligação à terra do aparelho.

## 1.2. Durante o funcionamento

### ⚠ Aviso:

- Para reduzir o risco de fugas eléctricas, choques eléctricos, curtos-circuitos, avarias, fumo ou incêndio, não coloque recipientes com líquido sobre a unidade.
- Não derrame água sobre o aparelho e não lhe toque com as mãos. Pode apanhar um choque eléctrico.
- Não vaporize gás combustível perto do aparelho para não provocar incêndio.
- Não ponha um aquecedor a gás nem qualquer outro aparelho com chama viva à saída da descarga de ar do aparelho para não dar origem a combustão defeituosa.
- Não retire o painel frontal nem a protecção da ventoinha da unidade exterior enquanto ela funcionar. Pode ferir-se tocando em peças rotativas, quentes ou de alta voltagem.
- Nunca meta os dedos, paus, etc. nas entradas ou saídas para não correr o risco de se ferir, uma vez que a ventoinha gira a alta velocidade no interior do aparelho. Tenha um cuidado especial na presença de crianças.
- Não toque nas tubagens do líquido de refrigerante nem nos componentes da linha de refrigerante com as mãos desprotegidas durante e imediatamente após o funcionamento da unidade.

- O líquido de refrigerante nas tubagens estará muito quente ou muito frio, podendo provocar queimaduras.

- Não toque nos componentes eléctricos com as mãos desprotegidas durante nem imediatamente após o funcionamento.
  - Se o fizer poderá resultar em queimaduras ou choques eléctricos.
- Se detectar cheiros estranhos, deixe de utilizar o aparelho, desligue o interruptor da alimentação e consulte o seu distribuidor. Não o fazendo, pode causar uma avaria, apanhar um choque eléctrico ou provocar incêndio.
- Se houver um ruído ou sentir vibração excepcionalmente anormal, pare a unidade, desligue a corrente e contacte o concessionário.
- Não arrefeça demasiado a peça. A temperatura interior mais conveniente é a que fica 5 °C aquém da temperatura exterior.
- Não permita que pessoas deficientes ou crianças se sentem ou permaneçam na direcção do fluxo de ar do ar condicionado. Isso pode causar problemas de saúde.

### ⚠ Cuidado:

- Não utilize objectos pontiagudos para accionar os botões, a fim de não danificar o controlador remoto.
- Não vergue nem estique demasiado o cabo do controlador remoto, pois pode danificá-lo e causar mau funcionamento.
- Nunca retire a caixa superior do controlo remoto. É perigoso e pode tocar com os dedos no circuito impresso interno, provocando assim incêndios ou avarias.
- Nunca limpe o controlo remoto com benzina, dissolventes, trapos embebidos em produtos químicos, etc. Isso pode provocar a descoloração e avarias. Para limpar manchas muito fortes, humedeça um pano em água misturada com detergente neutro, passe-o em toda a superfície, retire as manchas e limpe novamente com um pano seco.
- Nunca bloqueie nem tape as admissões ou saídas internas e externas do aparelho. A presença de peças de mobiliário com grandes dimensões por baixo da unidade interior ou peças voluminosas, tais como caixas grandes, colocadas perto da unidade exterior reduzem a eficácia do aparelho.
- Não dirija o fluxo do ar para plantas ou animais engaiolados.
- Ventile frequentemente a peça. Se o aparelho funcionar continuamente numa peça fechada durante muito tempo, o ar ficará viciado.
- Para reduzir o risco de ferimentos, não se sente, suba para cima nem coloque objetos sobre a unidade.
- Não utilize a unidade sem os painéis e proteções instalados.
  - Os componentes rotativos, quentes ou de alta tensão poderão dar origem a ferimentos, choques eléctricos ou incêndio.
- Não desligue a alimentação imediatamente após terminar a operação.
  - Aguarde no mínimo de cinco minutos após a paragem da unidade antes de desligar a alimentação.
  - Caso contrário, poderá causar falhas da unidade ou fugas de água, permitindo a entrada de água e danos no interior.
- Não instale a unidade sobre estruturas que estejam sujeitas a danos provocados por água devido a gotejamento de condensação.
- Não toque nas ventoinhas, nas aletas do permutador de calor ou nas extremidades afiadas dos componentes com as mãos desprotegidas.
  - Caso contrário, poderão ocorrer ferimentos.
- Para reduzir o risco de incêndio ou choques eléctricos devido à entrada de pó na unidade, não utilize filtros danificados nem utilize a unidade sem instalar filtros.

## Em caso de avaria

### ⚠ Aviso:

- Nunca faça alterações no ar condicionado. Consulte o seu concessionário para qualquer reparação ou serviço. Uma reparação inadequada pode originar fugas de água, choques eléctricos, incêndios, etc.
- Se o controlo remoto indicar um erro, se o ar condicionado não funcionar ou se houver qualquer anomalia, pare a unidade e contacte o concessionário. Se continuar a funcionar nestas condições, poderá haver o risco de incêndios ou de avarias.
- Se o disjuntor disparar frequentemente, contacte o seu concessionário. A eventual anomalia pode provocar incêndios ou avarias.

## Se o ar condicionado estiver para não ser utilizado durante um longo período

- Se o ar condicionado estiver para não ser utilizado durante um longo período, devido à mudança de estação do ano, etc. ponha-o a funcionar durante 4 – 5 horas em modo de ventilação até o interior ficar completamente seco. Se não o fizer, pode formar-se mofo pouco higiénico e perigoso para a saúde em toda a peça.
- Se a unidade não for para utilizar durante um longo período, tire a ficha da tomada de corrente. Se a corrente ficar ligada, gastará alguns Watts ou dezenas de Watts e o pó acumulado poderá originar incêndios.
- Deixe a corrente ligada mais de 12 horas antes de pôr a unidade a funcionar. Não desligue a corrente durante as estações de utilização intensa, porque isso pode provocar a avaria da unidade.

### 1.3. Arrumação do aparelho

#### ⚠ Aviso:

- Se necessitar de arrumar o aparelho, consulte o seu distribuidor. Se os tubos forem removidos incorrectamente, o (gás de fluorocarbono) refrigerante pode escapar-se e entrar em contacto com a pele, causando-lhe ferimentos. A libertação do refrigerante para a atmosfera também é nociva para o ambiente.

## 2. Nomes e funções das diferentes peças

### Desmontagem e montagem do filtro

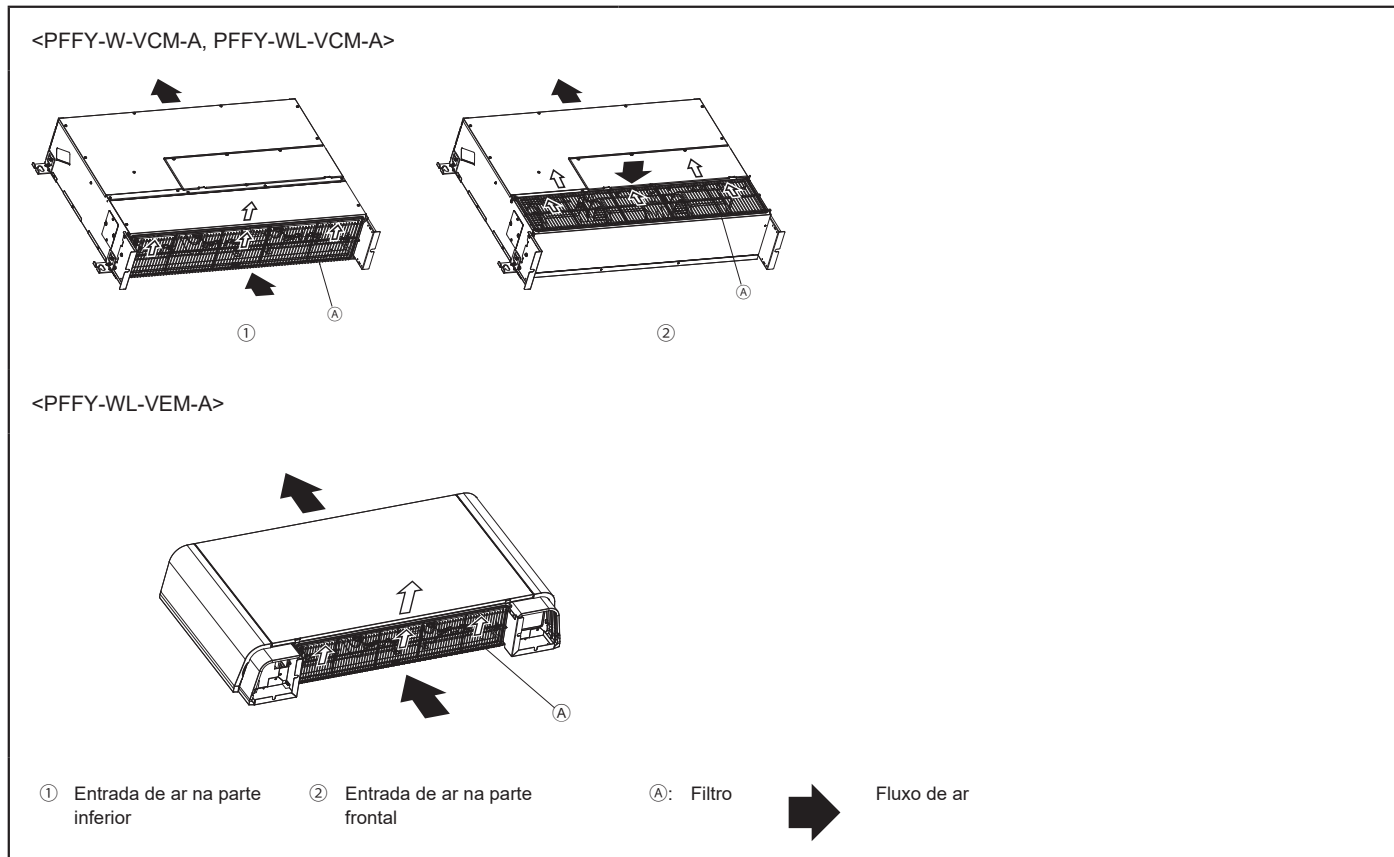

#### ⚠ Cuidado:

- Ao remover o filtro tenha cuidado em proteger os olhos da poeira. Por outro lado, se tiver de subir uma escada ou pôr-se em cima de uma cadeira para o retirar, tenha cuidado em não cair.
- Desligue a alimentação quando substituir o filtro.
- Certifique-se de que o filtro está bem fixo no lugar. Se estiver solto, podem entrar detritos, o que pode causar avarias.



### 3. Como funciona

#### 3.1. Ligar/Desligar

##### ON



Prima o botão [ON/OFF].  
A lâmpada ON/OFF fica acesa a verde e a operação será iniciada.

\* A unidade irá funcionar com o modo de operação, a temperatura definida e a velocidade de ventoinha definidos anteriormente.

##### OFF



Prima novamente o botão [ON/OFF].  
A lâmpada ON/OFF irá apagar e o funcionamento será interrompido.

#### 3.2. Modo de funcionamento

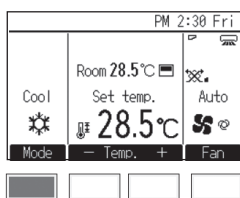

Prima o botão [F1] para percorrer os modos de funcionamento pela ordem "Frio, Desum., Vent, Auto e Calor".  
Selecione o modo de funcionamento pretendido.

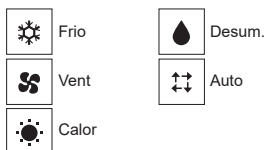

\* Os modos de operação que não estiverem disponíveis para a unidade interna ligada não aparecem no visor.

\* Dependendo do modelo de unidade interna, é possível definir uma ou duas temperaturas (ponto de definição individual ou duplo) para o modo Auto.

##### O que significa um ícone no modo intermitente

O ícone do modo fica intermitente quando outras unidades internas no mesmo sistema refrigerante (ligadas à mesma unidade externa) já estiverem a funcionar num modo diferente. Neste caso, o resto da unidade no mesmo grupo apenas pode funcionar no mesmo modo.

##### Modo de desum.

- A ventoinha interna muda para funcionamento a baixa velocidade, desactivando a mudança de velocidade.
- A operação de descongelação não pode ser efectuada a uma temperatura ambiente inferior a 18 °C.
- A descongelação é uma operação de desumidificação controlada por um micro-computador que controla o arrefecimento excessivo do ar de acordo com a temperatura ambiente da sua escolha. (Não se utiliza para o aquecimento.)
  1. Até atingir a temperatura da sua escolha, o compressor e a ventoinha interior funcionam em movimento em cadeia de acordo com a mudança de temperatura da peça e repetem automaticamente a função ON/OFF.
  2. Quando atingir a temperatura da peça da sua escolha, tanto o compressor como a ventoinha interior param.  
Se a paragem durar dez minutos, o compressor e a ventoinha interior são accionados durante 3 minutos para manter a humidade baixa.

##### Modo de calor

###### Visor "DEFROST"

Só aparece no visor durante o funcionamento de descongelamento.

###### Visor "STAND BY"

Aparece desde o início do funcionamento de aquecimento até ao momento em que o ar sopra quente.

##### ⚠ Cuidado:

- Não se exponha directamente ao fluxo de ar frio durante um longo período. A exposição excessiva ao ar frio é má para a sua saúde e deverá ser evitada.
- Quando o ar condicionado é utilizado conjuntamente com queimadores, ventile completamente a área. Uma ventilação insuficiente pode causar acidentes devido à falta de oxigénio.
- Nunca coloque um queimador num lugar exposto directamente ao fluxo de ar condicionado. Isso poderá causar uma combustão imperfeita do queimador.
- O microcomputador funciona nos seguintes casos:
  - Não sai ar quando o aquecimento funciona.
    - Para evitar que haja fugas de ar frio, a ventoinha interior muda gradualmente na sequência fluxo de ar irregular/fluxo de ar fraco/ fluxo de ar regulado, de acordo com o aumento de temperatura do ar soprado. Aguarde um momento até o fluxo de ar atingir o normal.
  - A ventoinha não gira na velocidade regulada.
    - Nalguns modelos, o sistema muda para o fluxo de ar irregular quando a temperatura da peça atinge a temperatura regulada. Noutros casos, o sistema pára para evitar a fuga de ar frio durante o funcionamento de descongelamento.
  - Há fluxos de ar mesmo quando a unidade não funciona.
    - Aproximadamente 1 minuto após paragem da unidade, a ventoinha de interior continua, às vezes, a girar para eliminar o calor extra gerado pelo aquecimento eléctrico, etc. A velocidade da ventoinha se reduz ou se aumenta.

##### Modo Auto (ponto de definição duplo)

Quando o modo de operação é definido para o modo Auto (ponto de definição duplo), é possível definir duas temperaturas (uma para arrefecimento e uma para aquecimento). Dependendo da temperatura ambiente, a unidade interna funciona automaticamente no modo de arrefecimento ou no modo de aquecimento e mantém a temperatura ambiente dentro dos limites predefinidos.

As temperaturas definidas que são especificadas para o modo Frio/Desum e para o modo Calor serão utilizadas para controlar automaticamente a temperatura ambiente de modo a mantê-la dentro das temperaturas definidas. Este modo é particularmente eficaz durante as estações intermédias, quando existe uma grande diferença entre a temperatura mais alta e a temperatura mais baixa, e os modos de arrefecimento e aquecimento são utilizados no mesmo dia.

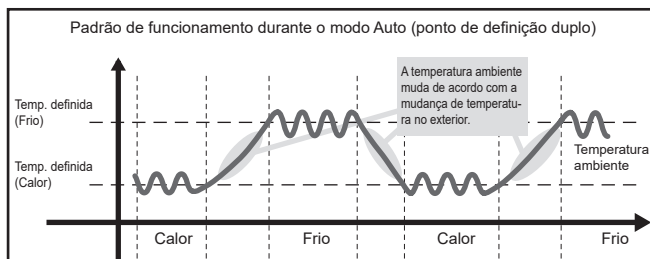



### 3.3. Temperatura definida

<“Frio”, “Desum.”, “Calor” e “Auto” (ponto de definição individual)>

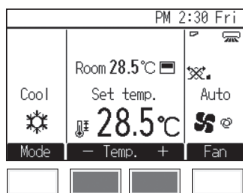

Prima o botão [F2] para diminuir a temperatura definida e o botão [F3] para aumentá-la.

\* Consulte a tabela seguinte para saber qual o intervalo de temperatura que é possível definir para cada diferente modo de funcionamento.

\* Não é possível configurar temperatura definida para o modo Ventoinha.

\* Dependendo da definição de Unidade de temperatura, as temperaturas diminuem ou aumentam em incrementos de 0,5°C, 1°C, 1°F ou 2°F.

<Modo “Auto” (ponto de definição duplo)>

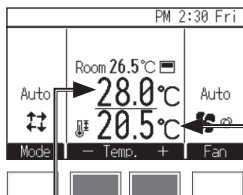

A temperatura definida actual irá aparecer. Prima o botão [F2] ou [F3] para exibir o ecrã de Definições.

Temperatura definida para o arrefecimento

Temperatura definida para o aquecimento

### Limite de temperatura definida

Modo de funcionamento	Limite de temperatura definida
Frio/Desum.	19°C–30°C/67°F–87°F *1
Calor	17°C–28°C/63°F–83°F *1
Auto (ponto de definição individual)	19°C–28°C/67°F–83°F *1*2
Auto (pontos de definição duplos)	Frio: igual aos limites de temperatura definida para o modo Frio Calor: igual aos limites de temperatura definida para o modo Calor *2*3*4
Vent	Não configurável

\*1 Os limites de temperatura configuráveis variam consoante o modelo de unidade interna.

\*2 A temperatura definida para o modo Auto (ponto de definição individual ou duplo) aparece consoante o modelo de unidade interna.

\*3 São utilizados os mesmos valores para a temperatura definida do modo Frio/Desum. e para a temperatura definida de arrefecimento do modo Auto (pontos de definição duplos). De igual modo, são utilizados os mesmos valores para a temperatura definida do modo Calor e para a temperatura definida de aquecimento do modo Auto (pontos de definição duplos).

\*4 É possível definir as temperaturas definidas de arrefecimento e aquecimento nas seguintes condições.

- A temperatura definida de arrefecimento é superior à temperatura definida de aquecimento.

- A diferença entre as temperaturas definidas de arrefecimento e aquecimento é igual ou superior à diferença de temperatura mínima que varia consoante o modelo de unidade interna.

### 3.4. Velocidade da ventoinha

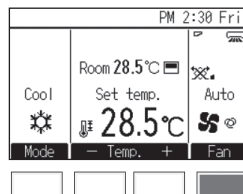

Prima o botão [F4] para percorrer as velocidades da ventoinha pela seguinte ordem.



\* O número de velocidades de ventoinha disponíveis varia consoante o modelo de unidade interna.

[Série PFFY-W-VCM-A, PFFY-WL-VCM-A, PFFY-WL-VEM-A]

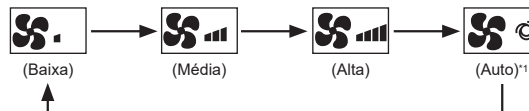

\*1 Esta definição só pode ser ajustada com o controlo remoto MA.

A velocidade de ventoinha real será diferente da velocidade de ventoinha visualizada no LCD quando existe uma das seguintes condições.

1. Quando aparece “STAND BY” ou “DEFROST” no visor
2. Quando a temperatura ambiente é superior à temperatura definida durante o modo de aquecimento
3. Imediatamente após a operação de aquecimento (durante o tempo de espera para mudança do modo de operação)
4. Durante o modo Desum.

## 4. Maneira inteligente de utilização

Mesmo passos insignificantes para cuidar do seu sistema de ar condicionado podem ajudá-lo a o utilizar de maneira mais eficaz, em termos de efeitos de ar condicionado, de cargas de electricidade, etc.

### Regule a temperatura exacta na peça

- Em funcionamento de arrefecimento, uma diferença de temperatura de cerca de 5 °C entre o interior e o exterior é excelente.
- Se a temperatura da peça aumentar de 1 °C durante o funcionamento de arrefecimento de ar, poderá realizar uma economia de 10 % em energia eléctrica.
- Um arrefecimento excessivo é mau para a saúde e pode ser também uma fonte de desperdício de energia eléctrica.

### Limpe completamente o filtro

- Se a tela do filtro de ar estiver obstruída, o efeito do fluxo do ar e do ar condicionado pode diminuir consideravelmente. Mas ainda, se deixar funcionar a unidade nestas condições, podem ocorrer avarias. É particularmente importante limpar o filtro no início das épocas do frio e do calor. (Se for acumulada muita poeira e sujidade, limpe o filtro completamente.)

## 5. Cuidados com a máquina

Mande sempre fazer a manutenção do filtro a um técnico de assistência. Antes de proceder à manutenção da máquina desligue a corrente.

### ⚠ Cuidado:

- **Use equipamento de proteção ao trabalhar na unidade.**
  - Alguns componentes retêm tensão durante vários minutos após a alimentação principal ser desligada, o que representa perigo de choques eléctricos.
- **Use equipamento de proteção antes de tocar em componentes eléctricos.**
  - Os componentes que trabalham com alta-tensão apresentam risco de choque eléctrico e os componentes adequados a altas temperaturas apresentam risco de queimaduras.
- **Utilize luvas de proteção quando efetuar trabalhos na unidade.**
  - Caso contrário, poderão ocorrer ferimentos.
- **Para reduzir o risco de ferimentos devido à queda de painéis, garanta segurança no espaço de trabalho antes de instalar, inspecionar ou reparar a unidade.**
- **Antes de iniciar a limpeza, pare a máquina e desligue a corrente. Lembre-se de que a ventoinha gira no interior a elevada velocidade e constitui um grave risco de ferimentos.**
- **As unidades interiores estão equipadas com filtros para eliminar a poeira do ar aspirado. Limpe os filtros procedendo da forma apresentada em seguida. (O filtro standard deve ser limpo, normalmente, uma vez por semana e o filtro de longa duração deve ser limpo no início de cada época.)**
- **A duração do filtro depende do local onde a unidade for instalada e da forma como esta for utilizada.**
- **Após desinfetar a unidade com químicos, ventile a sala para dispersar os gases químicos antes de utilizar a unidade.**
  - A exposição a salpicos de químicos poderá causar ferimentos.
  - Os químicos que entram na unidade poderão corroer ou deformar a mesma, causando avarias.

### Evite a intrusão de calor durante o arrefecimento de ar

- Para evitar a intrusão de calor durante o funcionamento de arrefecimento, coloque cortinas ou persianas na janela para impedir a entrada da luz do sol. De igual modo, não abra nenhuma janela ou porta, excepto em caso de extrema necessidade.

### Ventile a peça de tempos a tempos

- O ar fica saturado periodicamente numa peça fechada durante muito tempo, pelo que é necessário proceder à sua ventilação de tempos a tempos. Quando são utilizados aparelhos a gás juntamente com o sistema de ar condicionado, convém ter precauções especiais. Se for utilizada uma unidade de ventilação "LOSSNAY" desenvolvida pela nossa empresa, pode executar a ventilação com o mínimo de desperdício. Para pormenores sobre esta unidade, consulte o seu concessionário.

### 5.1. Limpeza das unidades interiores e dos controladores remotos

- Limpe com um pano macio e seco.
- Não puxe nem torça o cabo do controlador remoto. Não remova o invólucro do controlador remoto.
- Para remover as dedadas e o óleo, limpe com um pano humedecido em detergente neutro e, de seguida, remova o detergente.
- Não utilize gasolina, benzeno, diluente, pó de polimento ou soluções ácidas/alcalinas para limpar as unidades interiores e o controlador, pois causam danos ao controlador.

### 5.2. Limpeza do filtro

- Sacuda ligeiramente a poeira ou limpe-a com um aspirador. Em caso de grave obstrução, lave o filtro em água tépida misturada com um detergente neutro e, depois, enxague-o completamente com água. Após lavagem, seque-o e fixe-o no seu lugar.

### ⚠ Cuidado:

- **Não seque o filtro expondo-o à luz solar, aquecendo-o com chamas etc. Isso pode deformá-lo.**
- **Lavá-lo em água muito quente (mais de 50 °C) também pode deformar o filtro.**
- **Nunca deite água nem aerossóis inflamáveis no sistema de ar condicionado. Efectuar assim a limpeza pode causar avarias do ar condicionado, choques eléctricos ou incêndios.**

## 6. Detecção de avarias

**Se ocorrer um erro, ver-se-á o ecrã seguinte e o LED de operação ficará intermitente. Verifique o estado do erro, interrompa o funcionamento e contacte o revendedor.**

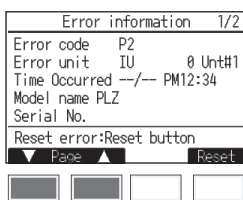

Irão ser apresentados o código do erro, unidade do erro, endereço do refrigerante, nome do modelo da unidade e número de série. O nome do modelo e o número de série irão aparecer apenas se as informações tiverem sido registadas.

Prima o botão [F1] ou [F2] para ir para a página seguinte.

Antes de pedir assistência a um técnico, verifique os seguintes pontos:

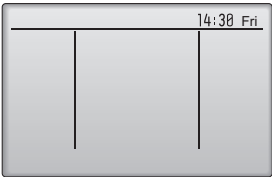
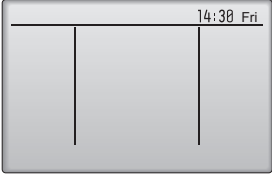
Estado da máquina	Controlo remoto	Causa	Detecção de avarias
A máquina não funciona.	A pauta e o relógio não são visualizados. Não aparece a indicação luminosa quando se carrega no botão [ON/OFF].	Avaria da corrente.	Carregue na tecla [ON/OFF] depois de restaurar a corrente.
		Corrente desligada.	Ligue a corrente de alimentação.
		Fusível da corrente queimado.	Substitua o fusível.
		O disjuntor desligado.	Rearme o disjuntor de descarga para a terra.
Há fluxo de ar mas não arrefece nem aquece suficientemente.	O visor de cristais líquidos mostra que não está em estado de funcionamento.	Regulação da temperatura imprópria.	Depois de ter verificado a temperatura regulada e a temperatura de admissão no visor de cristais líquidos, consulte a secção 3.3 "Temperatura definida", e active a tecla de regulação.
		O filtro está entupido com poeira e sujidade.	Limpe o filtro. (Consulte a secção 5 "Cuidados com a máquina".)
		Há qualquer obstáculo na entrada e na saída de ar das unidades interior e exterior.	Retire os obstáculos.
		As janelas e as portas estão abertas.	Feche-as.
Não sai ar frio nem quente.	O visor de cristais líquidos mostra que a máquina está em funcionamento.	O circuito de prevenção de arranque está para funcionar dentro de três minutos.	Espere um pouco. (Para proteger o compressor incorporou-se na unidade interior o circuito de prevenção de arranque de três minutos. Por conseguinte, há ocasiões em que o compressor não arranca imediatamente. Há casos em que ele não arranca durante três minutos.)
		O funcionamento da unidade interna se reiniciou durante o funcionamento de aquecimento e de descongelamento.	Espere um momento. (O funcionamento de aquecimento arranca após a operação de descongelamento determinada.)
Funciona alguns instantes e pára.	A visualização "CHECK" e o código de diagnóstico piscam no visor de cristais líquidos.	Há qualquer obstáculo na entrada e na saída de ar das unidades interior e exterior.	Volte a ligar depois de remover o obstáculo.
		O filtro está entupido com poeira e sujidade.	Volte a ligar depois de limpar o filtro. (Consulte a secção 5 "Cuidados com a máquina".)
O som da exaustão e da rotação do motor ouve-se ainda após paragem da máquina.	Todas as luzes estão apagadas excepto a pauta e o relógio. 	Quando as outras unidades internas estão em modo de arrefecimento, a máquina pára depois de fazer funcionar o mecanismo de drenagem durante três minutos, quando o funcionamento de arrefecimento do ar parou.	Aguarde três minutos.
O som da exaustão e da rotação do motor pode-se ouvir intermitentemente depois da máquina ter parado de funcionar.	Todas as luzes estão apagadas excepto a pauta e o relógio. 	Quando as outras unidades estão em modo de arrefecimento, a água drenada é aspirada para o interior. Se a água de drenagem for recolhida, o mecanismo de drenagem reinicia a operação de drenagem.	A máquina pára de repente. (Se houver ruído mais de 2-3 vezes numa hora, consulte os serviços de reparações.)
Sai ar quente intermitentemente quando o termostato está desligado ou durante o funcionamento da ventoinha.	O visor de cristais líquidos mostra que não está em estado de funcionamento.	Quando estão ligadas outras unidades interiores em modo de aquecimento, as válvulas de controlo são abertas e fechadas de tempos a tempos para manter a estabilidade do sistema.	A máquina pára. (Se a temperatura da peça aumentar de maneira desconfortável, numa peça pequena, pare o funcionamento.)

Estado da máquina	Controlo remoto	Causa	Deteção de avarias
Ouve-se o som de um motor.	–	Nos momentos indicados em seguida ouve-se o som de um motor, mas este som é normal. Este é o som produzido pela válvula em funcionamento. <ul style="list-style-type: none"> <li>• Funcionamento ATIVADO ou Termo ATIVADO.</li> <li>• Funcionamento DESATIVADO ou Termo DESATIVADO.</li> <li>• Ligue a eletricidade (disjuntor ATIVADO).</li> </ul>	

- Se o funcionamento for interrompido devido a uma falha de energia, o [circuito de prevenção de reinício após falha de energia] entra em operação e desactiva o funcionamento da unidade mesmo após a reposição da energia. Neste caso, pressione novamente o botão [ON/OFF] para iniciar o funcionamento.
- Se o mau funcionamento persistir depois de ter verificado os pontos acima, desligue e contacte o seu concessionário, fornecendo-lhe informações sobre o nome do produto, a natureza do mau funcionamento, etc. Se o visor das informações de erro cintilar, indique ao concessionário os conteúdos da visualização (código de erro). Nunca tente reparar você mesmo.

#### Os sintomas que seguem não são avarias do sistema de ar condicionado:

- O sopro de ar que sai do sistema de ar condicionado pode às vezes exalar odores. Isto deve-se ao fumo de cigarro contido no ar da peça, ao cheiro de cosméticos, das paredes, do mobiliário, etc. que são absorvidos pelo ar condicionado.
- Pode-se ouvir um ruído cibilante imediatamente após o arranque ou a paragem do sistema de ar condicionado. É o som do fluxo de refrigerante dentro do sistema. Isto é normal.
- O ar condicionado dá às vezes estalidos e estalos no início ou no fim do modo de arrefecimento/aquecimento. Isto é o som de fricção no painel frontal e nas outras partes devido à expansão e à contracção causada pela mudança de temperatura. Isto é normal.
- A velocidade da ventoinha muda mesmo quando a definição não tenha sido alterada. O ar condicionado aumenta automaticamente a velocidade da ventoinha, de forma gradual, a partir de uma velocidade inferior até à velocidade estabelecida, para que não seja ventilado ar frio no início da operação de aquecimento. Também reduz a velocidade da ventoinha para proteger o motor da mesma, quando o retorno da temperatura do ar ou a velocidade da ventoinha se tornarem excessivamente elevados.

## 7. Instalação, trabalhos de transferência e verificação

### Relativamente ao local de instalação

Peça ao seu concessionário informações sobre a instalação e a transferência desta.

#### ⚠ Cuidado:

- **Nunca instale o sistema de ar condicionado onde houver riscos de gás inflamável. Em caso fugas e de acumulação de gás em volta da unidade, há o risco de incêndios.**
- **Nunca instale o sistema de ar condicionado nos seguintes lugares:**
  - onde haja muito óleo de máquina
  - perto do mar ou áreas de praias onde o ar contenha sal
  - onde haja elevada humidade
  - onde haja molas quentes na proximidade
  - onde haja gás sulfúrico
  - onde haja máquinas geradoras de altas frequências (um soldador de alta frequência, etc.)
  - onde são utilizadas frequentemente soluções ácidas
  - onde sejam utilizados frequentemente pulverizadores especiais
- **Instale a unidade interior horizontalmente, de outra maneira pode haver fugas de água**
- **Tome as medidas suficientes contra o ruído quando instalar o sistema de ar condicionado em hospitais ou em instalações relacionadas com comunicações.**

Se o ar condicionado for utilizado nos ambientes acima mencionados, pode haver frequentes avarias de funcionamento. É aconselhável evitar estes tipos de lugares de instalação.

Para mais informações consulte o seu concessionário.

### Relativamente aos trabalhos eléctricos

#### ⚠ Cuidado:

- **O trabalho eléctrico deve ser empreendido por uma pessoa qualificada, como um engenheiro eléctrico, segundo as [normas técnicas relativas às instalações eléctricas], às [regras de cablagem interna], e segundo o Manual de Instalação, mas sempre com a utilização absoluta de circuitos exclusivos. A utilização de outros produtos alimentados a corrente pode causar a quebra dos recipientes e que os fusíveis se queimem.**
- **Nunca ligue o fio de terra a um tubo de gás ou um tubo de água, a um para-raios ou ao fio de terra do telefone. Para mais informações, consulte o seu concessionário.**
- **Nalguns tipos de lugares de instalação, a instalação de um disjuntor de descarga para a terra é obrigatória. Para mais informações, consulte o seu concessionário.**

### Relativamente à transferência da instalação

- Se tiver de deslocar ou de reinstalar o sistema de ar condicionado, em caso de alargamento da sua casa, de restauro ou de mudança de casa, consulte antecipadamente o seu concessionário para discutirem o preço do trabalho de engenharia profissional requerido para a transferência da instalação.

#### ⚠ Cuidado:

- **Quando tiver de deslocar ou de reinstalar o sistema de ar condicionado, consulte o seu concessionário. Uma instalação inadequada pode originar choques eléctricos, incêndios, etc.**

### Preste atenção ao ruído demasiado

- Quando instalar o sistema, escolha um local que possa suportar o peso do sistema de ar condicionado e onde o ruído e as vibrações sejam reduzidos.
- Escolha um local onde o ar frio ou quente e o ruído da admissão do ar exterior do sistema de ar condicionado não incomode os vizinhos.
- Se for colocado algum objecto estranho perto da admissão de ar do exterior do sistema de ar condicionado, pode prejudicar a eficácia e aumentar o ruído da unidade. Evite colocar obstáculos junto da admissão do ar.
- Se o ar condicionado produzir ruídos anormais, consulte o seu concessionário.

### Manutenção e inspecção

- Se o ar condicionado for utilizado em várias estações do ano, pode acumular-se sujidade no interior e reduzir assim a sua eficácia. Dependendo das condições de utilização, podem ser gerados odores e a drenagem pode deteriorar devido à poeira, à sujidade, etc.

## 8. Especificações

### Série PFFY-W-VCM-A, PFFY-WL-VCM-A

	W(L)20VCM-A	W(L)25VCM-A	W(L)32VCM-A	W(L)40VCM-A	W(L)50VCM-A	
Alimentação eléctrica	~220-240V 50/60Hz					
Capacidade de arrefecimento <sup>*1</sup> / Capacidade de aquecimento <sup>*1</sup>	kW	2,2/2,5	2,8/3,2	3,6/4,0	4,5/5,0	5,6/6,3
Dimensões (Altura / Largura / Profundidade)	mm	615/700/200	615/700/200	615/700/200	615/900/200	615/900/200
Peso líquido <sup>*3</sup>	kg	18,5 (18)	18,5 (18)	19 (18,5)	23 (22,5)	23 (22,5)
Taxa de caudal de ar (Baixa-Média-Alta)	m <sup>3</sup> /min	5,0-6,0-7,0	5,5-7,0-8,5	6,5-7,5-9,0	8,0-9,5-11,0	10,5-12,5-14,5
Pressão estática externa <sup>*4</sup>	Pa	0/10/40/60	0/10/40/60	0/10/40/60	0/10/40/60	0/10/40/60
Nível de pressão acústica <sup>*5</sup> (Baixa-Média-Alta)	dB(A)	21-23-26	22-26-30	25-28-32	25-27-30	28-32-35
Filtro	Filtro padrão					

### Série PFFY-WL-VEM-A

	WL20VEM-A	WL25VEM-A	WL32VEM-A	WL40VEM-A	WL50VEM-A	
Alimentação eléctrica	~220-240V 50/60Hz					
Capacidade de arrefecimento <sup>*1</sup> / Capacidade de aquecimento <sup>*1</sup>	kW	2,2/2,5	2,8/3,2	3,6/4,0	4,5/5,0	5,6/6,3
Dimensões (Altura / Largura / Profundidade) <sup>*2</sup>	mm	669(726)/1142/217	669(726)/1142/217	669(726)/1142/217	669(726)/1342/217	669(726)/1342/217
Peso líquido	kg	29,5	29,5	30	35	35
Taxa de caudal de ar da ventoinha (Baixa-Média-Alta)	m <sup>3</sup> /min	5,0-6,0-7,0	5,5-7,0-8,5	6,5-7,5-9,0	8,0-9,5-11,0	10,5-12,5-14,5
Nível de pressão acústica <sup>*5</sup> (Baixa-Média-Alta)	dB(A)	23-27-31	25-31-36	29-33-37	29-33-36	35-40-43
Filtro	Filtro padrão					

Nota: \* Temperatura de funcionamento da unidade interior.

Modo de refrigeração: 15 °C Th – 24 °C Th

Modo de aquecimento: 15 °C Ts – 27 °C Ts

\*1 A capacidade de arrefecimento / aquecimento indica o valor máximo em funcionamento nas seguintes condições.

<Arrefecimento> Interior: 27 °C Ts/19 °C Th Exterior: 35 °C Ts

<Aquecimento> Interior: 20 °C Ts Exterior: 7 °C Ts/6 °C Th

\*2 Os valores em ( ) mostram a altura da unidade com a perna.

\*3 Os valores em ( ) mostram os pesos da série PFFY-WL-VCM-A.

\*4 A pressão estática externa está regulada de fábrica em 10 Pa.

\*5 O ruído de funcionamento são os dados que foram obtidos numa sala acústica.

## Fjernkontrollens grænseflade

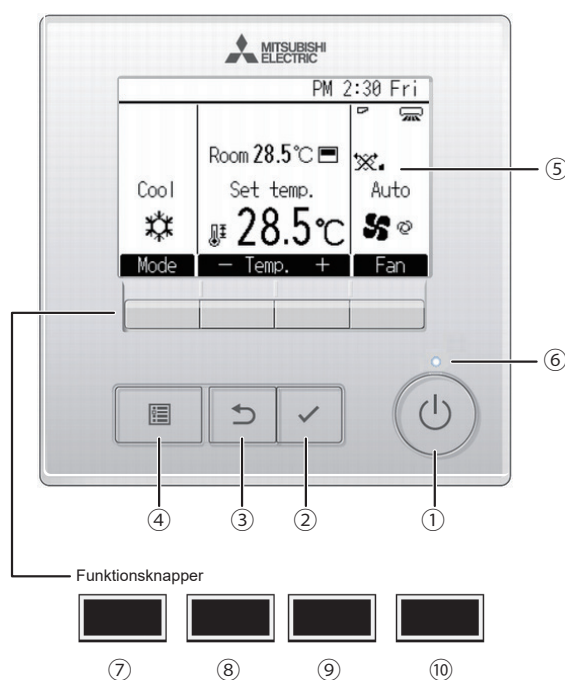

### ① knap [TIL/FRA]

Tryk for at TÆNDE/SLUKKE for indendørsenheden.

### ② knap [VÆLG]

Tryk for at gemme indstillingen.

### ③ knap [TILBAGE]

Tryk for at gå tilbage til forrige skærm.

### ④ knap [MENU]

Tryk for at få vist hovedmenuen.

### ⑤ Baggrundsbelyst LCD

Driftsindstillinger vises.  
Når baggrundsbelysningen er slået fra, tænder et tryk på en knap baggrundsbelysningen, og den bliver ved med at være tændt i en bestemt periode afhængigt af skærmen.

Når baggrundsbelysningen er slået fra, tænder et tryk på en knap baggrundsbelysningen, uden at knappens funktion udføres.  
(Undtagen knappen [TIL/FRA])

### ⑥ TIL/FRA-lampe

Denne lampe lyser grønt, når enheden er i brug. Den blinker, når fjernkontrollen starter, eller hvis der opstår en fejl.

Funktionsknappernes funktioner skifter afhængigt af skærmen. Se vejledningen til knapfunktion, der vises nederst på LCD'et, for de funktioner, knapperne har på en bestemt skærm.  
Når systemet er styret centralt, vises vejledningen til knapfunktion, der svarer til den låste knap, ikke.

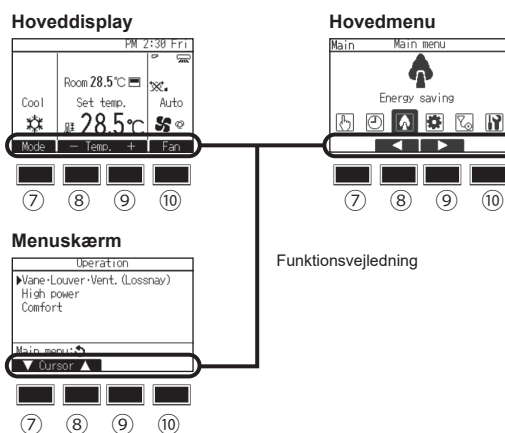

### ⑦ Funktionsknap [F1]

Hoveddisplay: Tryk for at ændre driftstilstanden.  
Menukærm: Knapfunktionen varierer med skærmen.

### ⑧ Funktionsknap [F2]

Hoveddisplay: Tryk for at sætte temperaturen ned.  
Hovedmenu: Tryk for at flytte markøren til venstre.  
Menukærm: Knapfunktionen varierer med skærmen.

### ⑨ Funktionsknap [F3]

Hoveddisplay: Tryk for at sætte temperaturen op.  
Hovedmenu: Tryk for at flytte markøren til højre.  
Menukærm: Knapfunktionen varierer med skærmen.

### ⑩ Funktionsknap [F4]

Hoveddisplay: Tryk for at ændre blæserhastigheden.  
Menukærm: Knapfunktionen varierer med skærmen.



## Display

Hoveddisplayet kan vises i to forskellige tilstande: "Full" (fuld) og "Basic" (grundlæggende).  
Fabriksindstillingen er "Full". For at skifte til tilstanden "Basic" skal man ændre indstillingen på hoveddisplayet.

### Tilstand Full

\* Alle ikoner vises med forklaring.

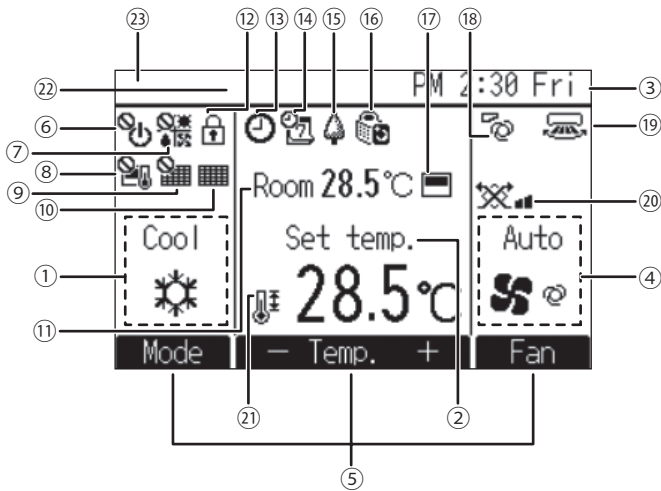

### Tilstand Basic

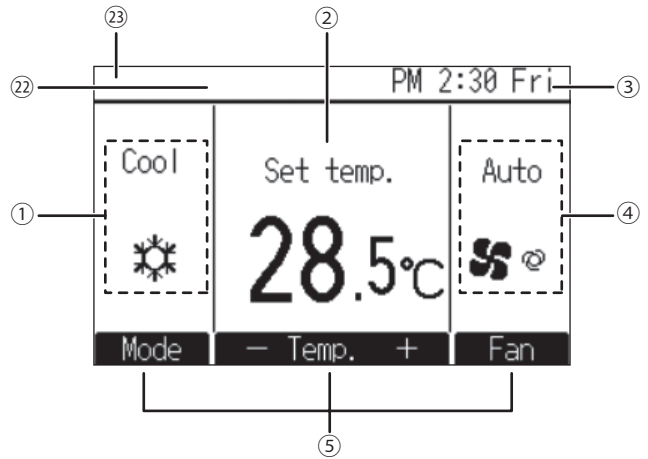

#### ① Driftstilstand

#### ② Forudindstillet temperatur

#### ③ Ur

Se installationsvejledningen.

#### ④ Blæserhastighed

#### ⑤ Vejledning til knapfunktion

Funktioner af de tilsvarende knapper vises her.



Vises, når TIL/FRA-funktionen er centralt styret.



Vises, når driftstilstanden er centralt styret.



Vises, når den forudindstillede temperatur er centralt styret.



Vises, når funktionen for nulstilling af filter er centralt styret.



Viser, at filteret skal vedligeholdes.

#### ⑪ Rumtemperatur

Se installationsvejledningen.



Vises, når knapperne er låst.



Vises, når Til/fra-timeren, natsænkning eller funktionen Auto-fra-timer er aktiveret.



Vises, når timeren er deaktiveret af det centraliserede styresystem.



Vises, når ugetimeren er aktiveret.



Vises, når enhederne kører i energibesparelæsestilstand. (Vises ikke på nogle modeller af indendørsenheder)



Vises, når udendørsenhederne kører i lydøs tilstand.



Vises, når den indbyggede termistor på fjernkontrollen er aktiveret for at overvåge rumtemperaturen (⑪).



Vises, når termistoren på indendørsenheden er aktiveret for at overvåge rumtemperaturen.



Viser lamelindstillingen.



Viser ventilationsgitterindstillingen.



Viser ventilationsindstillingen.



Vises, når det forudindstillede temperaturområde er begrænset.

#### ⑫ Centralt styret

Vises i en bestemt periode, når et centralt styret element betjenes.

#### ⑬ Fejldisplay

En fejlkode vises under fejlen.

\* Hvis en fejlkode vises på hoveddisplayet, er der en fejl, men indendørsenheden kan blive ved med at køre. Kontrollér fejlkoden og henvend dig til din forhandler.

De fleste indstillinger (undtagen TIL/FRA, tilstand, blæserhastighed, temperatur) kan foretages fra hovedmenuen.

# Indhold

1. Sikkerhedsforanstaltninger.....	4	3.4. Blæserhastighed.....	8
1.1. Installation.....	4	4. Den smarte måde at bruge enheden på.....	9
1.2. Under drift.....	5	5. Vedligeholdelse af maskinen.....	9
1.3. Bortskaffelse af enheden.....	5	5.1. Rengøring af indendørsenhederne og fjernkontrollerne.....	9
2. Forskellige deles navne og funktioner.....	6	5.2. Rensning af filteret.....	9
3. Betjening.....	7	6. Fejlfinding.....	10
3.1. TÆNDE/SLUKKE.....	7	7. Installations- og flytningsarbejde og kontrol.....	11
3.2. Driftstilstand.....	7	8. Specifikationer.....	12
3.3. Indstillet temperatur.....	8		

## Bemærk



Fig. 1

Dette symbol gælder kun for tilknyttede lande.

Dette symbol er i overensstemmelse med direktiv 2012/19/EU paragraf 14 Oplysninger til brugere og tillæg IX, og/eller med direktiv 2006/66/EF paragraf 20 Oplysninger til slutbrugere og tillæg II.

Dit produkt fra MITSUBISHI ELECTRIC er designet og fremstillet af materialer og komponenter i høj kvalitet, der kan recirkuleres og/eller genbruges. Dette symbol betyder, at elektrisk og elektronisk udstyr, batterier og genopladelige batterier ved deres levetids ophør skal bortskaffes separat fra husholdningsaffaldet. Hvis et kemisk symbol er trykt neden under symbolet (Fig. 1), betyder dette kemiske symbol, at batteriet eller det genopladelige batteri indeholder et tungmetal i en bestemt koncentration.

Det bliver angivet på følgende måde: Hg: kviksølv (0,0005 %), Cd: cadmium (0,002 %), Pb: bly (0,004 %)

I Den Europæiske Union er der separate indsamlingssystemer til brugt elektriske og elektroniske produkter, batterier og genopladelige batterier.

Bortskaf udstyret, batterier og genopladelige batterier korrekt på det lokale indsamlings- eller genbrugscenter.

Hjælp med at bevare miljøet, vi lever i!

## 1. Sikkerhedsforanstaltninger

- ▶ Sørg for at læse alle "Sikkerhedsforanstaltninger", inden enheden drives.
- ▶ "Sikkerhedsforanstaltninger" indeholder vigtige punkter om sikkerhed. Sørg for at følge dem.

### Symboler anvendt i teksten

#### ⚠ Advarsel:

Beskriver foranstaltninger, der skal overholdes for at forhindre fare for kvæstelse eller død af brugeren.

#### ⚠ Forsigtig:

Beskriver foranstaltninger, der skal overholdes for at forhindre beskadigelse af enheden.

### Symboler anvendt i illustrationerne

- : Indikerer en handling, der skal undgås.
- ⚠ : Indikerer, at vigtige anvisninger skal følges.
- ⚡ : Indikerer en del, der skal tilsluttes til jord.
- ⚠ : Indikerer, at man skal være forsigtig med roterende dele. (Dette symbol vises på hovedenhedens mærkat.) <Farve: gul>
- ⚠ : Pas på elektriske stød. (Dette symbol vises på hovedenhedens mærkat.) <Farve: gul>

#### ⚠ Advarsel:

Læs mærkaterne, der sidder på hovedenheden, omhyggeligt.

### 1.1. Installation

- ▶ Når denne vejledning er læst, skal den og installationsvejledningen opbevares et sikkert sted for let reference, hvis der opstår spørgsmål. Hvis denne enhed skal betjenes af en anden person, skal man huske at give vejledningen videre til vedkommende.

#### ⚠ Advarsel:

- Enheden bør ikke installeres af brugeren. Bed forhandleren eller en autoriseret virksomhed om at installere enheden. Hvis enheden installeres forkert, kan det medføre vandlækage, elektriske stød eller brand.
- Brug kun tilbehør godkendt af Mitsubishi Electric og bed forhandleren eller en autoriseret virksomhed om at installere dem. Hvis tilbehør installeres forkert, kan det medføre vandlækage, elektriske stød eller brand.
- Installationsvejledningen beskriver den foreslåede installationsmetode. Alle strukturelle ændringer, der er nødvendige for installationen, skal overholde de lokale byggebestemmelser.
- Reparér aldrig enheden og flyt aldrig enheden til et andet sted selv. Hvis reparation udføres forkert, kan det medføre vandlækage, elektriske stød eller brand. Konsultér din forhandler, hvis enheden skal repareres eller flyttes.
- Hold de elektriske dele væk fra vand (vaskevand) osv.
- Det kan medføre elektriske stød, antændelse eller røg.  
Bemærkning 1: Når varmeveksleren og drænbakken vaskes, skal man sørge for, at kontrolskabet, motoren, flowstyreventilen og tryksensoren forbliver tørre ved hjælp af en vandtæt afdækning.  
Bemærkning 2: Tøm aldrig vaskevandet for drænbakken og varmeveksleren af med drænpumpen. Skal tømmes separat.
- Dette klimaanlæg er IKKE beregnet til brug af børn eller umyndige personer uden overvågning.

- Hvis kølemiddelgas blæser ud eller lækker, skal klimaanlægget standses, lokalet skal udluftes grundigt, og forhandleren skal kontaktes.
- Apparatet er ikke beregnet til at blive brugt af personer (herunder børn) med nedsatte fysiske, sensoriske eller psykiske evner eller manglende erfaring eller viden, medmindre en person, der har ansvaret for deres sikkerhed, overvåger dem eller har instrueret dem i brugen af apparatet.
- Børn skal være under opsyn for at sikre, at de ikke leger med airconditionssystemet.
- Apparatet er beregnet til brug ved ekspertbrugere eller skolede brugere, i forretninger, let industri og på landbrug, eller til kommerciel brug ved lægmænd.
- Dette apparat kan anvendes af børn i alderen 8 år og derover og personer med nedsatte fysiske, sensoriske eller mentale evner eller mangel på erfaring og viden, hvis de er under opsyn eller instrueres om brug af apparatet på en sikker måde og forstår de farer, der er involveret. Børn må ikke lege med apparatet. Børn må ikke udføre rengøring og brugervedligeholdelse uden opsyn.
- Når du installerer eller flytter eller foretager service på airconditionssystemet, må du kun bruge det specificerede kølemiddel (R410A) til at påfylde kølemiddelledningerne. Bland det ikke med andet kølemiddel, og lad det ikke være luft tilbage i ledningerne. Hvis der blandes luft i kølemidlet, kan det forårsage et unormalt højt tryk i kølemiddelledningen og kan resultere i en eksplosion og andre farer. Hvis der bruges et andet kølemiddel end det, der er specificeret til systemet, vil det forårsage mekanisk fejl eller systemfejl eller sammenbrud af enheden. I værste fald kan dette føre til en alvorlig hindring for at sikre produktsikkerheden.
- Brug ikke tilsætningsstoffer for lækagedetektering.
- Brug ikke andre kølemidler end den type, der er angivet i vejledningerne, som fulgte med enheden, og på typeskiltet.
  - Ellers kan det medføre, at enheden eller rørene sprænger, eller at der opstår en eksplosion eller brand under brug, under reparation eller på tidspunktet for bortskaffelsen af enheden.
  - Det kan også være en overtrædelse af gældende love.
  - MITSUBISHI ELECTRIC CORPORATION kan ikke holdes ansvarlig for funktionsfejl eller ulykker, der måtte opstå i forbindelse med brugen af den forkerte type kølemiddel.
- Brug ikke enheden under unormale forhold.
  - Hvis enheden bruges i områder med store mængder af olie, damp, organiske opløsningsmidler eller ætsende gasser (som f.eks. ammoniak, svovlsyreforbindelser eller syrer), eller områder, hvor sure/basiske opløsninger eller særlige kemiske sprøjtemidler anvendes hyppigt, kan det reducere ydeevnen og ætse enhedens indre dele, hvilket kan resultere i udsivning af kølemiddel eller vand, skader, elektrisk stød, funktionsfejl, røg eller brand.

### 1) Udendørsenhed

#### ⚠ Advarsel:

- Udendørsenheden skal installeres på en stabil, plan overflade et sted, hvor der ikke er akkumulering af sne, blade eller affald.
- Man må ikke stå på eller placere genstande på enheden. Der er fare for kvæstelser, hvis man eller genstanden falder ned.

#### ⚠ Forsigtig:

- Udendørsenheden bør installeres et sted, hvor luft og støj udsendt af enheden ikke vil forstyrre naboerne.

## 2) Indendørsenhed

### ⚠ Advarsel:

- Indendørsenheden bør installeres sikkert. Hvis enheden monteres løst, kan den vælte og forårsage kvæstelser.

### ⚠ Forsigtig:

- Led luften væk fra vægge og vinduer for at forhindre kondensdannelse.
- Brug ikke airconditionssystemet til særlige formål som f.eks. at holde madvarer, dyr, planter, præcisionsudstyr eller kunstværker tempererede i et lokale.
  - Sådanne ting kan blive beskadiget eller nedbrudt.

[PFFY-W-VCM-A, PFFY-WL-VCM-A, PFFY-WL-VEM-A serie]

- Selv om varmeveksleren er belagt med en hydrofil belægning, kan sprays eller rengøringsmidler med flygtige organiske forbindelser (VOC) eller vandafvisende forbindelser få varmevekslerens lameller til at blive vandafvisende.  
Hvis en enhed med sådanne lameller drives i et miljø med høj temperatur og høj fugtighed, kan kondensvand på lamellerne dryppe fra enheden.

## 3) Fjernkontrol

### ⚠ Advarsel:

- Fjernkontrollen bør installeres på en sådan måde, at børn ikke kan lege med den.

## 4) Afløbsslange

### ⚠ Forsigtig:

- Sørg for, at afløbsslangen monteres sådan, at tømning kan ske gnidningsløst. Forkert montering kan medføre vandlækage og forårsage beskadigelse af møbler.

## 5) Strømledning, sikring eller kredsløbsafbryder

### ⚠ Advarsel:

- Sørg for, at enheden forsynes med strøm af en dedikeret forsyning. Andre apparater tilsluttet til samme forsyning kan forårsage en overbelastning.
- Sørg for, at der er en hovedstrømafbryder.
- Enhedens mærkedata for spænding, sikringer og kredsløbsafbrydere skal overholdes. Brug aldrig en ledning eller sikring med højere mærkedata end de specificerede.

## 6) Jordforbindelse

### ⚠ Forsigtig:

- Enheden skal jordes korrekt. Tilslut aldrig jordledningen til gasrør, vandrør, lynafledere eller telefonjordledninger. Hvis enheden ikke jordes korrekt, kan det medføre elektriske stød.
- Kontrollér hyppigt, at jordledningen fra udendørsenheden er tilsluttet korrekt til både enhedens jordklemme og jordforbindelselektroden.

## 1.2. Under drift

### ⚠ Advarsel:

- For at reducere risikoen for elektrisk lækage, elektrisk stød, kortslutning af ledninger, funktionsfejl, røg eller brand må du ikke anbringe beholdere med væske på enheden.
- Undgå vandstænk på enheden og rør ikke ved enheden med våde hænder. Det kan medføre elektriske stød.
- Brug ikke brændbar gas i nærheden af enheden. Det kan medføre brand.
- Placér ikke en gasovn eller andre apparater med åben flamme et sted, hvor de kan udsættes for luft udledt fra enheden. Det kan medføre ufuldstændig forbrænding.
- Fjern ikke frontpanelet eller blæserskærmen fra udendørsenheden, mens den kører. Der er fare for kvæstelser, hvis man rører ved roterende, varme eller højspændingsførende dele.
- Stik aldrig fingre, pinde osv. ind i ind- eller udgangene, ellers kan der opstå kvæstelser, da blæseren i enheden roterer med høj hastighed. Vær særlig forsigtig, hvis der er børn til stede.
- Rør ikke ved kølemiddelrørene eller kølemiddelledningens komponenter med ubeskyttede hænder under eller lige efter drift.
  - Kølemidlet i rørene kan være meget koldt eller varmt, hvilket medfører forfrysninger eller forbrændinger.
- Rør ikke ved de elektriske dele med ubeskyttede hænder under eller lige efter drift.
  - Hvis du gør det, kan du få forbrændinger eller elektrisk stød.
- Hvis man opdager usædvanlige lugte, skal man holde op med at bruge enheden, slå strømafbryderen fra og kontakte forhandleren. Ellers er der fare for et nedbrud, elektriske stød eller brand.
- Hvis man lægger mærke til meget unormal støj eller vibration, skal man stoppe driften, slå strømafbryderen fra og kontakte forhandleren.
- Køl ikke for meget. Den optimale indetemperatur ligger inden for 5°C af udetemperaturen.
- Lad ikke handicappede personer eller småbørn sidde eller stå i banen af luftflowet fra airconditionssystemet. Det kan forårsage helbredsproblemer.

### ⚠ Forsigtig:

- Brug ikke skarpe genstande til at trykke på knapperne, da det kan beskadige fjernkontrollen.
- Drej ikke og træk ikke i fjernkontrollens ledning, da det kan beskadige fjernkontrollen og forårsage fejlfunktion.
- Fjern aldrig fjernkontrollens øverste hus. Det er farligt at fjerne fjernkontrollens øverste hus og røre ved printpladerne i huset. Det kan medføre brand og svigt.
- Tør aldrig fjernkontrol af med benzen, fortynder, kemikalieklude osv. Det kan medføre misfarvning og svigt. For at fjerne større pletter væd en klud med et neutralt rengøringsmiddel blandet med vand, vrid den ud grundigt, vask pletterne af og tør af igen med en tør klud.
- Inden- eller udendørsenhedens indgang eller udgang må aldrig blokeres eller tildækkes. Høje møbelgenstande under indendørsenheden eller store emner som f.eks. store kasser placeret tæt på udendørsenheden vil nedsætte enhedens effektivitet.
- Ret ikke luftflowet mod planter eller kæledyr i bur.
- Udluft lokalet hyppigt. Hvis enheden drives kontinuerligt i et lukket lokale i lang tid, bliver luften gammel.
- For at reducere risikoen for personskade må du ikke sidde, stå eller placere genstande på enheden.
- Brug ikke enheden mens panelerne og skærmene er taget af.
  - Roterende dele, varme dele eller højspændingsdele kan medføre skader, elektrisk stød eller brand.
- Slå ikke strømmen fra lige efter, at driften er indstillet.
  - Vent i mindst 5 min. efter enheden er stoppet, før du slukker for strømmen.
  - Hvis du ikke gør dette, kan det forårsage fejl i enheden eller vandlækage, så vand kan trænge ind i rummet og beskadige interiøret.
- Installér ikke enheden over ting, der kan udsættes for vandskade fra dryppende kondensvand.
- Rør ikke ved blæsere, varmevekslerens ribber eller andre komponenters skarpe kanter med ubeskyttede hænder.
  - Hvis du gør det, kan det medføre skader.
- For at reducere risikoen for brand eller elektrisk stød på grund af støv, der trænger ind i enheden, må du ikke bruge beskadigede filtre eller betjene enheden uden at påmontere filtre.

## Ved svigt

### ⚠ Advarsel:

- Airconditionssystemet må ikke ombygges. Kontakt forhandleren for reparation eller vedligeholdelse. Forkert reparationsarbejde kan medføre vandlækage, elektriske stød, brand osv.
- Hvis fjernkontrollen viser en fejl, airconditionssystemet ikke kører eller der er noget unormalt, stop driften og kontakt forhandleren. Hvis enheden ikke kontrolleres i sådanne tilfælde, kan det medføre brand eller svigt.
- Hvis strømafbryderen aktiveres hyppigt, kontakt forhandleren. Hvis enheden ikke kontrolleres, kan det medføre brand eller svigt.

## Hvis airconditionssystemet ikke bruges i længere tid

- Hvis airconditionssystemet ikke bruges i længere tid pga. skiftende årstider osv., kør det i 4–5 timer med luftblæsning, indtil det indre er helt tørt. Hvis dette ikke gøres, kan det medføre vækst af uhygiejnisk, usund skimmelsvamp i spredte områder i lokalet.
- Lad strømforsyningen være slået FRA, hvis den ikke bruges i længere tid. Hvis man lader strømforsyningen være tændt, medfører det spild af mindre eller større mængder watt. Desuden kan akkumulering af støv osv. medføre brand.
- Lad strømforsyningen være slået TIL i mere end 12 timer, inden driften startes. Slå ikke strømforsyningen FRA i perioder med hyppig brug. Det kan medføre svigt.

## 1.3. Bortskaffelse af enheden

### ⚠ Advarsel:

- Kontakt forhandleren, hvis enheden skal bortskaffes. Hvis rør fjernes forkert, kan kølemiddel (fluorocarbongas) strømme ud og komme i kontakt med huden og medføre kvæstelser. Frigivelse af kølemiddel til atmosfæren skader desuden miljøet.

## 2. Forskellige deles navne og funktioner

### Montering og afmontering af filter

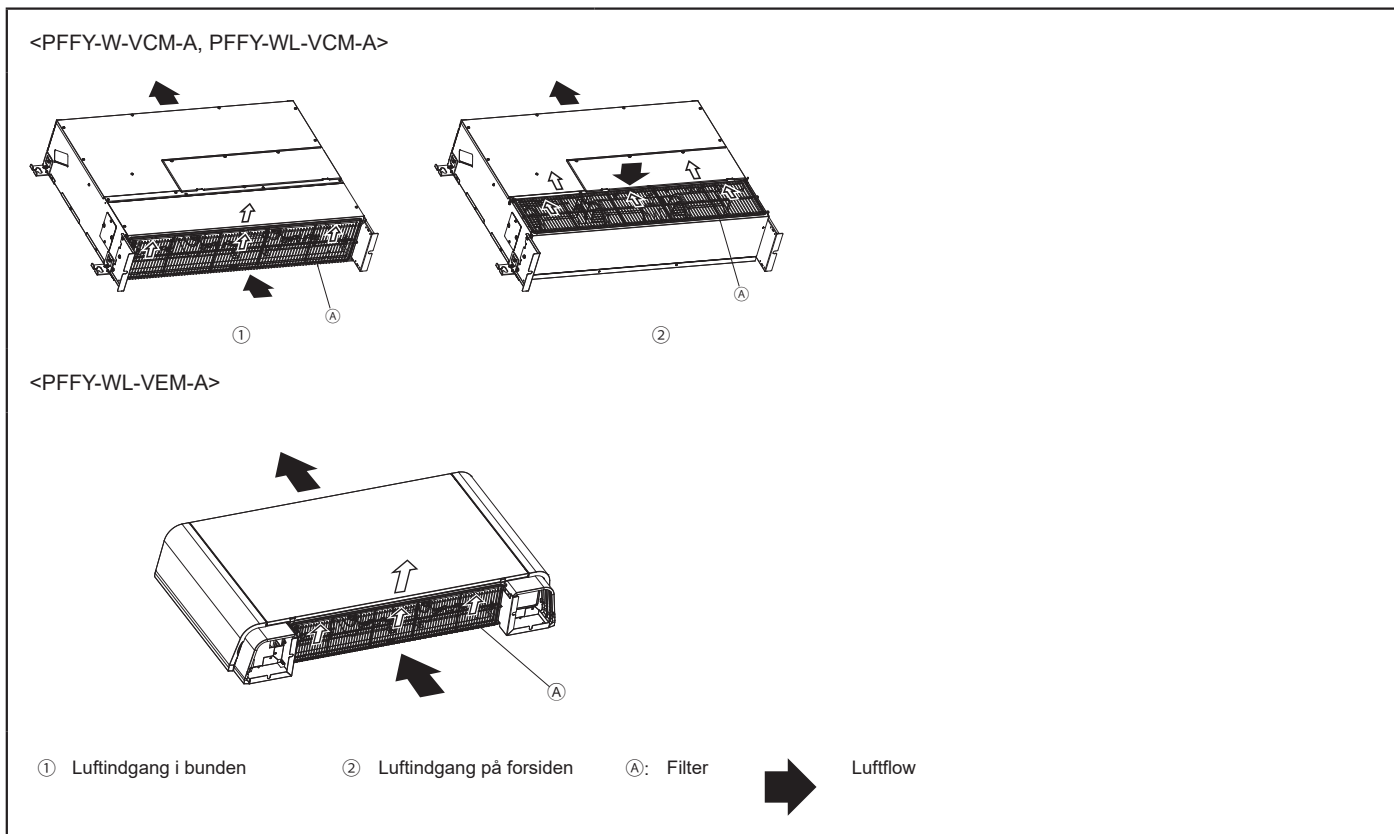

#### ⚠ Forsigtig:

- Hvis filteret fjernes, skal man tage foranstaltninger for at beskytte øjnene mod støv. Hvis man skal stige op på en stol for at udføre arbejdet, skal man være forsigtig for ikke at falde.
- Slå strømforsyningen fra, når filteret skiftes ud.
- Sørg for, at filteret sidder korrekt. Hvis det er løst, kan der komme urenheder ind, hvilket kan medføre fejlfunktion.

## 3. Betjening

### 3.1. TÆNDE/SLUKKE

#### TIL

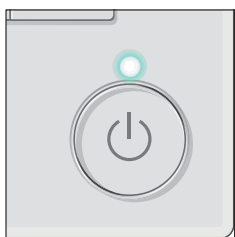

Tryk på knappen [TIL/FRA].  
TIL/FRA-lampen lyser grønt, og driften starter.

\* Enheden kører med den tidligere indstillede driftstilstand, temperatur og blæserhastighed.

#### FRA



Tryk på knappen [TIL/FRA] igen.  
TIL/FRA-lampen slukkes, og driften stopper.

### 3.2. Driftstilstand

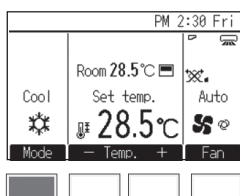

Tryk på knappen [F1] for at gennemgå driftstilstandene i rækkefølgen "Køl, Tør, Blæser, Auto og Varme."

Vælg den ønskede driftstilstand.

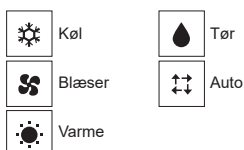

\* Driftstilstande, der ikke er til rådighed for den tilsluttede indendørsenhed, vises ikke på displayet.

\* Afhængigt af indendørsenhedens model kan en eller to temperaturer (enkelt eller dobbelt indstillingspunkt) indstilles for Auto-tilstand.

#### ⚠ Forsigtig:

- Udsæt aldrig kroppen direkte for kold luft i lang tid. Omfattende eksponering for kold luft er sundhedsskadeligt og bør derfor undgås.
- Hvis airconditionssystemet bruges sammen med brændere, skal området udluftes grundigt. Utilstrækkelig udluftning kan medføre ulykker pga. iltmangel.
- Placér aldrig en brænder et sted, hvor den er udsat for luftflowet fra airconditionssystemet. Det kan medføre ufuldstændig forbrænding af brænderen.
- Mikrocomputeren griber ind i følgende tilfælde:
  - Luft blæses ikke ud, når opvarmning starter.
    - For at forhindre kold luft i at undvige skiftes indendørsblæseren om gradvist i en sekvens fra meget svagt luftflow/svagt luftflow/indstillet luftflow i overensstemmelse med temperaturstigningen af den udblæste luft. Vent et øjeblik, indtil luftflowet kommer ud naturligt.
  - Blæseren kører ikke med den indstillede hastighed.
    - Ved nogle modeller skifter systemet om til meget svagt luftflow, når rummets temperatur når den indstillede temperatur. I andre tilfælde stopper det for at forhindre kold luft i at undvige under afrimningsdriften.
  - Luft strømmer ud, selv om driften er stoppet.
    - Ca. 1 minut efter stop af driften drejer indendørsblæseren en gang imellem for at fjerne ekstra varme genereret af elvarmere osv. Blæserhastigheden bliver lav eller høj.

#### Tilstand Auto (dobbelt indstillingspunkt)

Når driftstilstanden sættes til tilstanden Auto (dobbelt indstillingspunkt), kan der indstilles to temperaturer (en hver for køling og opvarmning). Afhængigt af rumtemperaturen kører indendørsenheden automatisk i enten køle- eller opvarmningstilstand og holder rumtemperaturen inden for det forudindstillede område.

De indstillede temperaturer, som er specificeret for tilstanden Køl/Tør og Varme, bruges til at styre rumtemperaturen automatisk, så den bliver inden for de indstillede temperaturer. Denne tilstand er særlig effektiv i perioder, hvor forskellen mellem den højeste og den laveste temperatur er stor og både opvarmnings- og køletilstanden bruges samme dag.

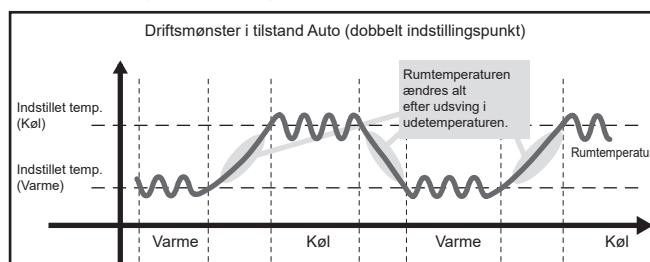

#### Hvad det blinkende tilstandsikon betyder

Tilstandsikonet blinker, når andre indendørsenheder i samme kølesystem (tilsluttet til samme udendørsenhed) allerede kører i en anden driftstilstand. I dette tilfælde kan resten af enhederne i den samme gruppe kun køre i samme tilstand.

#### Tilstand Tør

- Indendørsblæseren går til drift med lav hastighed, ændring af blæserens hastighed deaktiveres.
- Tørringsdrift kan ikke udføres ved en rumtemperatur på mindre end 18°C.
- Tørring er en mikrocomputerstyret affugtningsdrift, som styrer omfattende luftkøling i overensstemmelse med den valgte rumtemperatur. (Kan ikke bruges til opvarmning.)
  1. Indtil den valgte rumtemperatur er nået  
Kompressorens og indendørsblæserens funktion er sammenknyttet bevægelse i overensstemmelse med ændringen af rumtemperaturen, og TIL/FRA gentages automatisk.
  2. Når den valgte rumtemperatur er nået  
Både kompressoren og indendørsblæseren stopper.  
Hvis stoppet fortsætter i 10 minutter, køres kompressoren og indendørsblæseren i 3 minutter for at holde fugtigheden lav.

#### Tilstand Varme

##### Display "AFRIMNING"

Vises kun under afrimningsdrift.

##### Display "STANDBY"

Vises fra starten af opvarmningsdriften indtil det tidspunkt, hvor varm luft blæses ud.

### 3.3. Indstillet temperatur

<Køl, Tør, Varme og Auto (enkelt indstillingspunkt)>

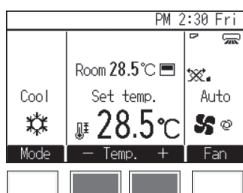

Tryk på knappen [F2] for at sætte den indstillede temperatur ned og tryk på knappen [F3] for at sætte den op.

\* Se tabellen nedenfor for det temperaturområde, der kan indstilles for forskellige driftstilstande.

\* Indstillet temperatur kan ikke indstilles for Blæsertilstand.

\* Afhængigt af indstillingen af temperaturenheden vil temperaturer stige eller falde i trin på 0,5°C, 1°C, 1°F eller 2°F.

<Tilstand Auto (dobbel indstillingspunkt)>

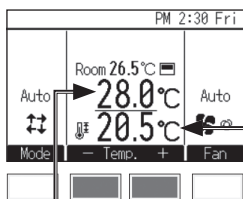

De aktuelle indstillede temperaturer vises. Tryk på knappen [F2] eller [F3] for at få vist skærmen Indstillinger.

Indstillet temperatur for køling

Indstillet temperatur for opvarmning

### Indstillet temperaturområde

Driftstilstand	Indstillet temperaturområde
Køl/Tør	19°C–30°C/67°F–87°F <sup>*1</sup>
Varme	17°C–28°C/63°F–83°F <sup>*1</sup>
Auto (enkelt indstillingspunkt)	19°C–28°C/67°F–83°F <sup>*1,2</sup>
Auto (dobbel indstillingspunkt)	Køl: Samme som det indstillede temperaturområde for tilstand Køl Varme: Samme som det indstillede temperaturområde for tilstand Varme <sup>*2,3,4</sup>
Blæser	Kan ikke indstilles

\*1 Det temperaturområde, der kan indstilles, varierer afhængigt af indendørsenhedens model.

\*2 Den indstillede temperatur for tilstanden Auto (enten enkelt eller dobbelt indstillingspunkt) vises afhængigt af indendørsenhedens model.

\*3 De samme værdier bruges for den indstillede temperatur for tilstanden Køl/Tør og den indstillede køletemperatur for tilstanden Auto (dobbel indstillingspunkt). Desuden bruges de samme værdier for den indstillede temperatur for tilstanden Varme og den indstillede opvarmningstemperatur for tilstanden Auto (dobbel indstillingspunkt).

\*4 De indstillede køle- og opvarmningstemperaturer kan indstilles under følgende betingelser.

- Den indstillede køletemperatur er højere end den indstillede opvarmningstemperatur.
- Forskellen mellem de indstillede køle- og opvarmningstemperaturer er lig med eller større end den minimale temperaturforskel, der varierer med indendørsenhedens model.

### 3.4. Blæserhastighed

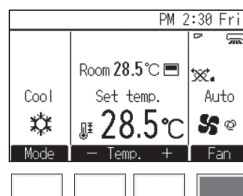

Tryk på knappen [F4] for at gennemgå blæserhastighederne i følgende rækkefølge.

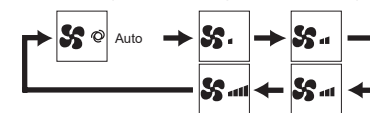

• Antallet af blæserhastigheder, der er til rådighed, afhænger af indendørsenhedens model.

[PFFY-W-VCM-A, PFFY-WL-VCM-A, PFFY-WL-VEM-A serie]



\*1 Denne indstilling kan kun justeres med MA-fjernkontrollen.

• Den faktiske blæserhastighed adskiller sig fra den blæserhastighed, der vises på LCD'et, når en af de følgende betingelser er opfyldt.

1. Mens "STANDBY" eller "AFRIMNING" vises
2. Når rumtemperaturen er højere end den indstillede temperatur under opvarmningstilstanden
3. Lige efter opvarmningsdriften (under standby for skift af driftstilstand)
4. Under tilstanden Tør



## 4. Den smarte måde at bruge enheden på

Selv små tiltag til vedligeholdelse af airconditionssystemet kan medvirke til, at brugen bliver langt mere effektiv mht. airconditioneffekt, elomkostninger osv.

### Indstil den korrekte rumtemperatur

- I køledrift er en temperaturforskel på ca. 5°C mellem indendørs og udendørs optimal.
- Hvis rumtemperaturen sættes op med 1°C under luftkøledrift, kan ca. 10% strøm spares.
- Omfattende køling er sundhedsskadeligt. Det medfører også spild af strøm.

### Rens filteret omhyggeligt

- Hvis luftfilterets si bliver tilstoppet, kan luftflowet og airconditioneffekten nedsættes betydeligt. Desuden kan der opstå svigt af anlægget, hvis tilstanden ikke udbedres. Det er særlig vigtigt at rense filteret i begyndelsen af køle- og opvarmningssæsonerne. (Rens filteret omhyggeligt, når meget støv og snavs har samlet sig.)

## 5. Vedligeholdelse af maskinen

Få altid vedligeholdelse af filteret udført af en servicemedarbejder. Slå strømforsyningen FRA inden vedligeholdelse.

### ⚠ Forsigtig:

- **Bær beskyttelsesudstyr, når du arbejder på enheden.**
  - Nogle komponenter er spændingsbærende i flere minutter, efter at der er slukket for netstrømmen, hvilket udgør farer for elektrisk stød.
- **Bær beskyttelsesudstyr, før du rører ved elektriske komponenter.**
  - Højspændingsdele udgør en risiko for elektrisk stød, og dele med høj temperatur udgør en risiko for forbrændinger.
- **Bær beskyttelseshandsker, når du arbejder med enheden.**
  - Gør du ikke det, kan det medføre skader.
- **For at reducere risikoen for personskade fra faldende paneler skal du sørge for sikkerhed på arbejdsområdet, før du installerer, inspicerer eller reparerer enheden.**
- **Stop driften og slå strømforsyningen FRA, inden rengøring påbegyndes. Husk, at den indvendige blæser roterer med høj hastighed, hvilket udgør en fare for kvæstelser.**
- **Indendørsenheder er forsynet med filtre, der fjerner støv fra indsuget luft. Rens filterne ved at følge procedurerne nedenfor. (Standardfilteret bør normalt rengøres en gang om ugen og filteret med lang levetid i begyndelsen af hver sæson.)**
- **Filterets levetid afhænger af, hvor enheden er installeret og hvordan den drives.**
- **Efter du har desinficeret enheden med kemikalier, skal du lufte ud i rummet for at sprede den kemiske gas, før du bruger enheden.**
  - Det kan forårsage personskade at blive udsat for sprøjt af kemikalier.
  - Kemikalier, der trænger ind i enheden, kan korrodere eller deformere enheden og dermed forårsage funktionsfejl.

### Undgå, at varme trænger ind under luftkøling

- For at undgå, at varme trænger ind under køledriften, kan der f.eks. anvendes et gardin eller en persienne på vinduet for at blokere for direkte sollys. Undgå desuden at åbne ind- eller udgangen, medmindre det er absolut nødvendigt.

### Sørg for udluftning en gang imellem

- Da luften med mellemrum bliver snavset i et rum, som holdes lukket i længere tid, er udluftning af og til nødvendig. Hvis gasapparater bruges sammen med airconditionssystemet, skal der tages særlige foranstaltninger. Hvis "LOSSNAY" udluftningsenheden udviklet af vores virksomhed bruges, kan rummet udluftes med mindre spild. For detaljer om denne enhed kontakt forhandleren.

### 5.1. Rengøring af indendørsenhederne og fjernkontrollerne

- Tør af med en tør, blød klud.
- Undlad at trække i eller sno fjernkontrollens kabel.  
Undlad at fjerne beklædningen fra fjernkontrollen.
- For at fjerne fingermærker og olie skal du tørre med en klud, der er vædet i mildt rengøringsmiddel, og tørre rengøringsmidlet af.
- Benyt ikke benzin, benzen, fortynder, polerpulver eller syreholdig/alkalisk opløsning til rengøring af indendørsenhederne og styreenheden, da disse midler vil ødelægge styreenheden.

### 5.2. Rensning af filteret

- Fjern støv forsigtigt eller tag det op med en støvsuger. Ved kraftig tilsmudsning vaskes filteret i lunkent vand blandet med et opløst neutralt rengøringsmiddel, hvorefter rengøringsmidlet skylles af fuldstændigt. Lad det tørre, når det er vasket, og monter det igen.

### ⚠ Forsigtig:

- **Lad ikke filteret tørre ved at udsætte det for direkte sollys eller ved at varme det med ild osv. Det kan medføre deformation af filteret.**
- **Vask i varmt vand (mere end 50°C) kan også medføre deformation.**
- **Hæld aldrig vand eller brændbare sprays på airconditionssystemet. Rengøring med disse metoder kan medføre svigt af airconditionssystemet, elektriske stød eller brand.**

## 6. Fejlfinding

Når der opstår en fejl, vises følgende skærm, og drifts-LED'en blinker. Kontrollér fejlstatus, stop driften og kontakt forhandleren.

Error information 1/2	
Error code	P2
Error unit	IU 0 Uht#1
Time Occurred	--/-- PM12:34
Model name	PLZ
Serial No.	
Reset error:Reset button	
▼ Page ▲	Reset

Fejlkode, fejlenhed, kølemiddeladresse, enhedens modelnavn og serienummer vises. Modelnavnet og serienummeret vises kun, hvis disse oplysninger er blevet registreret.

Tryk på knappen [F1] eller [F2] for at gå til næste side.

Følgende punkter skal kontrolleres, inden man beder om reparatonservice:

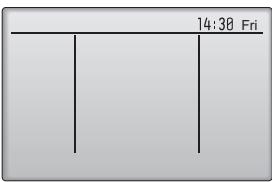
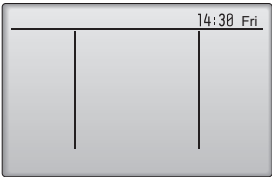
Maskinens tilstand	Fjernkontrol	Årsag	Fejlfinding
Kører ikke.	Linjer og ur vises ikke. Intet display vises, selv om man trykker på knappen [TIL/FRA].	Strømafbrydelse	Tryk på knappen [TIL/FRA], når strømmen er retableret.
		Strømforsyningen er slået FRA.	Slå strømforsyningen TIL.
		Sikringen i strømforsyningen er defekt.	Skift sikringen ud.
		Jordfejlstømsafbryderen er defekt.	Skift jordfejlstømsafbryderen ud.
Luft strømmer ud, men den køler eller opvarmer ikke nok.	LCD'et viser driftstilstand.	Forkert temperaturjustering	Efter kontrol af den indstillede temperatur og indgangstemperaturen på LCD'et se afsnit 3.3 "Indstillet temperatur" og brug justeringsknappen.
		Filterer er fyldt med støv og snavs.	Rens filteret. (Se afsnit 5 "Vedligeholdelse af maskinen".)
		Der er forhindringer ved inden- og udendørsenhedernes luftindgang og udgang.	Fjern dem.
		Vinduer og døre er åbne.	Luk dem.
Kold eller varm luft kommer ikke ud.	LCD'et viser driftstilstand.	Kredsløbet, der forhindrer genstart, kører i 3 minutter.	Vendt lidt. (For at beskytte kompressoren er et kredsløb, der forhindrer genstart i 3 minutter, indbygget i indendørsenheden. Derfor begynder kompressoren lejlighedsvis ikke med at køre med det samme. Der er tilfælde, hvor kredsløbet ikke kører i hele 3 minutter.)
		Indendørsenhedens drift blev genstartet under opvarmnings- og afrinningsdrift.	Vendt lidt. (Opvarmningsdrift starter efter afslutning af afrinningsdrift.)
Kører kort, men stopper hurtigt.	"KONTROL" og kontrolkoden blinker på LCD'et.	Der er forhindringer ved inden- og udendørsenhedernes luftindgang og udgang.	Kør igen efter fjernelse
		Filterer er fyldt med støv og snavs.	Kør igen efter rensning af filteret. (Se afsnit 5 "Vedligeholdelse af maskinen".)
Udstødningens lyd og motorens rotation kan stadig høres efter stop af drift.	Alle lamper er slukket undtagen linjerne og uret. 	Når andre indendørsenheder deltager i køledriften, stopper maskinen, efter at en tømningmekanisme har kørt i 3 minutter, når luftkøledriften stoppes.	Vent i 3 minutter.
Udstødningens lyd og motorens rotation kan stadig høres en gang imellem efter stop af drift.	Alle lamper er slukket undtagen linjerne og uret. 	Når andre indendørsenheder deltager i køledriften, kommer der drænvand ind. Når det drænvand samles, igangsætter tømningmekanismen en tømningdrift.	Det stopper snart. (Hvis støjen optræder mere end 2-3 gange i timen, bed om reparatonservice.)
Varm luft kommer ud en gang imellem, når termostaten er FRA eller mens blæseren kører.	LCD'et viser driftstilstand.	Når andre indendørsenheder deltager i opvarmningsdriften, åbnes og lukkes styreventilerne en gang imellem for at opretholde systemets stabilitet.	Det stopper snart. (Hvis rumtemperaturen stiger ubehagelig meget i et lille rum, stop driften.)
Der er noget driftsstøj.	–	Der er driftsstøj i de følgende sammenhænge, men dette er ikke en unormal lyd. Det er lyden af ventilen som bevæger sig. <ul style="list-style-type: none"> <li>• Drift TIL eller termostat TIL.</li> <li>• Drift FRA eller termostat FRA.</li> <li>• Slå elektricitet til (afbryder TIL).</li> </ul>	

• Hvis driften stopper pga. en strømafbrydelse, aktiveres [kredsløbet for forhindring af genstart ved strømafbrydelse], og enhedens drift er deaktiveret selv efter at strømmen er retableret. I dette tilfælde tryk på knappen [TIL/FRA] igen og start driften.

Hvis fejlfunktioner varer ved efter kontrol af ovenstående, slå strømforsyningen FRA og kontakt forhandleren med oplysninger om produktnavnet, fejlfunktions karakter osv. Hvis oplysninger om fejlen blinker på displayet, skal forhandleren orienteres om displayets indhold (fejlkode). Forsøg aldrig selv at udføre reparationer.

#### Følgende symptomer er ikke fejl af airconditionssystemet:

- Luften, der blæses ud af airconditionssystemet, kan nogle gange afgive lugte. Det kan skyldes, at luften i rummet indeholder cigaretrøg eller lugten af kosmetik, væggene, møbler osv., som er absorberet i airconditionssystemet.
- En hvæsende lyd kan høres lige efter airconditionssystemet startes eller stoppes. Det er lyden af kølemiddel, der strømmer gennem airconditionssystemet. Det er normalt.

- Airconditionssystemet tikker eller klikker en gang imellem, når køle-/opvarmningsdriften starter eller stopper. Der er lyden af friktion på frontpanelet og andre afsnit pga. udvidelse eller sammentrækning forårsaget af temperaturændringer. Det er normalt.
- Blæserhastigheden ændrer sig, selv om indstillingen ikke ændres. For ikke at blæse kold luft ud i begyndelsen af opvarmningsdriften, justerer airconditionssystemet automatisk blæserhastigheden gradvist fra en lavere til den indstillede hastighed. Det justerer også blæserhastigheden for at beskytte blæsermotoren, når returluftens temperatur eller blæserhastigheden stiger kraftigt.

## 7. Installations- og flytningsarbejde og kontrol

### Om installationsstedet

Kontakt forhandleren for detaljer om installation og flytning af anlægget.

#### ⚠ Forsigtig:

- **Installér aldrig airconditionssystemet, hvor der er fare for lækage af antændelig gas. Hvis gas lækker og akkumuleres omkring enheden, kan det medføre brand.**
- **Installér aldrig airconditionssystemet følgende steder:**
  - hvor der er meget maskinolie
  - i nærheden af havet eller strandområder, hvor der er saltholdig luft
  - hvor der er høj fugtighed
  - hvor der er varme kilder i nærheden
  - hvor der er svovlgas
  - hvor der er bearbejdningsmaskiner, der bruger høje frekvenser (højfrekvenssvejser osv.)
  - hvor der hyppigt bruges syreopløsninger
  - hvor der hyppigt bruges specialsprays
- **Installér indendørsenheden vandret. Ellers kan der opstå vandlækage.**
- **Tag tilstrækkelige forholdsregler mod støj, når airconditionssystemer installeres på hospitaler eller i kommunikationsrelaterede virksomheder.**

Hvis airconditionssystemet bruges i en af de ovennævnte omgivelser, må man regne med hyppige driftsfejl. Det anbefales at undgå disse typer af installationssteder.

For yderligere detaljer kontakt forhandleren.

### Om elarbejde

#### ⚠ Forsigtig:

- **Elarbejdet skal udføres af en person, der er kvalificeret som elektriker, i overensstemmelse med den [tekniske standard for elinstallation], [reglerne om indvendig kabelføring] og installationsvejledningen med absolut anvendelse af eksklusive kredsløb. Brug af andre produkter med samme strømkilde kan medføre brændte afbrydere og sikringer.**
- **Tilslut aldrig jordledningen til gasrør, vandrør, lynafledere eller telefonjordledninger. For detaljer kontakt forhandleren.**
- **På nogle typer af installationssteder er installation af en jordfejlstømsafbryder obligatorisk. For detaljer kontakt forhandleren.**

### Om flytning af anlægget

- Når man udvider eller ombygger sin bolig eller flytter og airconditionssystemet skal afmonteres og geninstalleres, bør man kontakte forhandleren i forvejen for at få oplyst prisen på det professionelle tekniske arbejde, der er nødvendigt ved flytning af anlægget.

#### ⚠ Forsigtig:

- **Kontakt forhandleren, når airconditionssystemet flyttes eller geninstalleres. Mangelfuld installation kan medføre elektriske stød, brand osv.**

### Om støj

- Vælg et sted for installationsarbejdet, der kan bære hele vægten af airconditionssystemet, og hvor støj og vibration kan reduceres.
- Vælg et sted, hvor kold eller varm luft og støj fra airconditionssystemets udendørs luftudgang ikke er til gene for naboerne.
- Hvis fremmedlegemer placeres i nærheden af airconditionssystemets udendørs luftudgang, kan det medføre nedsat ydeevne og øget støj. Undgå placering af forhindringer tæt på luftudgangen.
- Kontakt forhandleren, hvis airconditionssystemet producerer unormale lyde.

### Vedligeholdelse og inspektion

- Hvis airconditionssystemet bruges over flere sæsoner, kan dets indre blive snavset, hvilket nedsætter ydeevnen. Afhængigt af anvendelsesbetingelserne kan der opstå ubehagelige lugte, og tømning kan forringes pga. støv, snavs osv.

## 8. Specifikationer

### PFFY-W-VCM-A, PFFY-WL-VCM-A serie

		W(L)20VCM-A	W(L)25VCM-A	W(L)32VCM-A	W(L)40VCM-A	W(L)50VCM-A	
Strømkilde		~220–240 V 50/60 Hz					
Kølekapacitet <sup>*1</sup> /opvarmingskapacitet <sup>*1</sup>	kW	2,2/2,5	2,8/3,2	3,6/4,0	4,5/5,0	5,6/6,3	
Mål (højde/bredde/dybde)	mm	615/700/200	615/700/200	615/700/200	615/900/200	615/900/200	
Nettovægt <sup>*3</sup>	kg	18,5 (18)	18,5 (18)	19 (18,5)	23 (22,5)	23 (22,5)	
Blæser	Luftflowhastighed (lav-mellem-høj)	m <sup>3</sup> /min	5,0-6,0-7,0	5,5-7,0-8,5	6,5-7,5-9,0	8,0-9,5-11,0	10,5-12,5-14,5
	Eksternt statisk tryk <sup>*4</sup>	Pa	0/10/40/60	0/10/40/60	0/10/40/60	0/10/40/60	0/10/40/60
Lydtryksniveau <sup>*5</sup> (lav-mellem-høj)	dB (A)	21-23-26	22-26-30	25-28-32	25-27-30	28-32-35	
Filter		Standardfilter					

### PFFY-WL-VEM-A serie

		WL20VEM-A	WL25VEM-A	WL32VEM-A	WL40VEM-A	WL50VEM-A
Strømkilde		~220–240 V 50/60 Hz				
Kølekapacitet <sup>*1</sup> /opvarmingskapacitet <sup>*1</sup>	kW	2,2/2,5	2,8/3,2	3,6/4,0	4,5/5,0	5,6/6,3
Mål (højde/bredde/dybde) <sup>*2</sup>	mm	669(726)/1142/217	669(726)/1142/217	669(726)/1142/217	669(726)/1342/217	669(726)/1342/217
Nettovægt	kg	29,5	29,5	30	35	35
Blæserens luftflowhastighed (lav-mellem-høj)	m <sup>3</sup> /min	5,0-6,0-7,0	5,5-7,0-8,5	6,5-7,5-9,0	8,0-9,5-11,0	10,5-12,5-14,5
Lydtryksniveau <sup>*5</sup> (lav-mellem-høj)	dB (A)	23-27-31	25-31-36	29-33-37	29-33-36	35-40-43
Filter		Standardfilter				

Bemærkninger: \* Indendørsenhedens driftstemperatur.  
 Køletilstand: 15°C WB–24°C WB  
 Opvarmningstilstand: 15°C DB–27°C DB

\*1 Køle-/opvarmingskapaciteten angiver den maksimale værdi ved drift under følgende betingelser.

<Køling> indendørs: 27°C DB/19°C WB, udendørs: 35°C DB

<Opvarmning> indendørs: 20°C DB, udendørs: 7°C DB/6°C WB

\*2 Værdierne i ( ) viser højden på enheden med ben.

\*3 Værdierne i ( ) viser masserne af PFFY-WL-VCM-A-serien.

\*4 Det eksterne statiske tryk er sat til 10 Pa ved levering fra fabrikken.

\*5 Driftsstøjen er data indsamlet i et ekkofrit lokale.

## Kontrollens gränssnitt

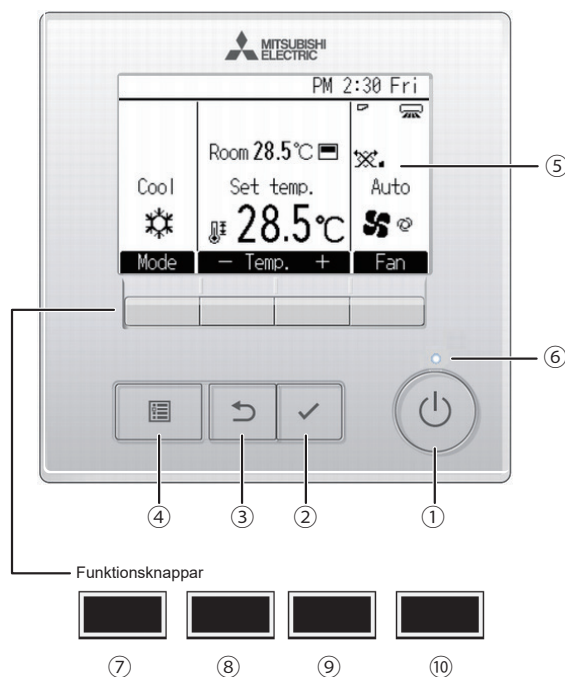

### ① [PÅ/AV]-knapp

Tryck för att sätta inomhusenheten i läge PÅ/AV.

### ② [VÄLJ]-knapp

Tryck för att spara inställningen.

### ③ [TILLBAKA]-knapp

Tryck för att återgå till föregående skärm.

### ④ [MENY]-knapp

Tryck för att visa huvudmenyn.

### ⑤ LCD med bakgrundsbelysning

Inställningar visas.

När bakgrundsbelysningen är av, sätts den igång om du trycker på en knapp och den kommer att vara tänd en viss tid, beroende på skärmen.

När bakgrundsbelysningen är av, sätts den igång om du trycker på en knapp, men knappen kommer inte att utföra sin funktion. (med undantag för knappen [PÅ/AV])

### ⑥ PÅ/AV lampa

Lampan lyser grönt när enheten är i drift. Den blinkar när fjärrkontrollen startar eller när ett fel uppstått.

Funktionsknapparnas funktion ändras beroende på menyn. Se knappguiden som visas längst ner på LCD-skärmen för att se vilken funktion de har i en viss meny.

När systemet är centralstyrt kommer knappguiden som motsvarar den låsta knappen inte att visas.

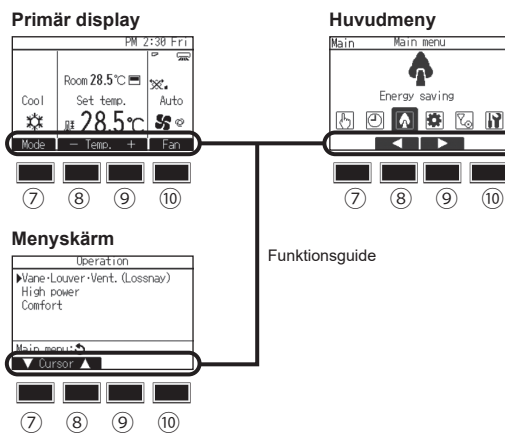

### ⑦ Funktionsknapp [F1]

Primär display: Tryck för att ändra läge.

Menyskärm: Knappens funktion varierar beroende på skärm.

### ⑧ Funktionsknapp [F2]

Primär display: Tryck för att minska temperaturen.

Huvudmeny: Tryck för att flytta markören åt vänster.

Menyskärm: Knappens funktion varierar beroende på skärm.

### ⑨ Funktionsknapp [F3]

Primär display: Tryck för att öka temperaturen.

Huvudmeny: Tryck för att flytta markören åt höger.

Menyskärm: Knappens funktion varierar beroende på skärm.

### ⑩ Funktionsknapp [F4]

Primär display: Tryck för att ändra fläkthastigheten.

Menyskärm: Knappens funktion varierar beroende på skärm.

## Display

Den primära displayen kan visas på två olika sätt: "Högsta" och "Bas".  
Fabriksinställningen är "Högsta". För att ändra till "Bas", ändra inställningen på "Inst. Primär display".

### Högsta

\* Alla ikoner visas för förklaring.

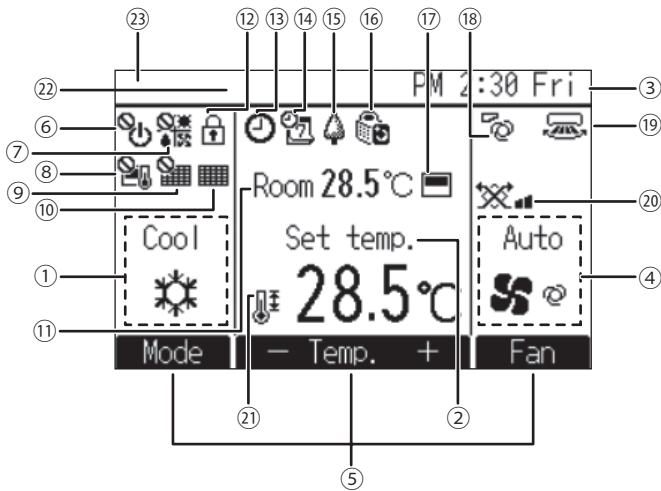

#### ① Funktionsläge

#### ② Förinställd temperatur

#### ③ Klocka

Se installationshandboken.

#### ④ Fläkthastighet

#### ⑤ Funktionsguide

Knapparnas funktioner visas här.



Visas när PÅ/AV-funktionen är centralstyrd.



Visas när lägesfunktionen är centralstyrd.



Visas när den förinställda temperaturen är centralstyrd.



Visas när funktionen för filteråterställning är centralstyrd.



Visar när filtret behöver underhållas.

#### ⑪ Rumstemperatur

Se installationshandboken.



Visas när knapparna är låsta.



Visas när "På/Av-timer", "Nattemp." eller "Auto-Av"-timerfunktion är aktiverad.



Visas när timern avaktiveras via det centrala styrsystemet.



Visas när veckotimern är aktiverad.

### Bas

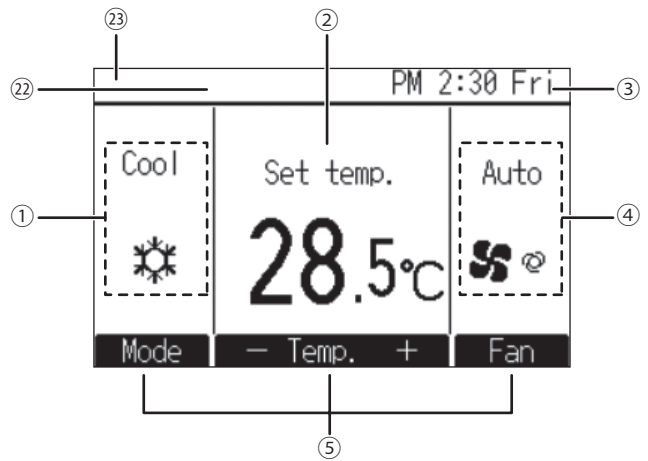

Visas när enheterna används i energisparläge. (Visas inte på vissa modeller av inomhusenheter)



Visas när utomhusenheter används i tyst läge.



Visas när fjärrkontrollens inbyggda termistor är aktiverad för att övervaka rumstemperaturen (⑪).

Visas när termistorn på inomhusenheten aktiveras för att övervaka rumstemperaturen.



Visar inställning för fläktblad.



Visar inställning för spjäll.



Visar inställning för ventilation.



Visas när det förinställda temperaturintervallet är centralstyrt.

#### ⑫ Centralstyrd

Visas under en period när en centralstyrd komponent används.

#### ⑬ Feldisplay

En felkod visas under felet.

\* När en felkod visas på den primära displayen har ett fel uppstått men inomhusenheten kan fortsätta sin drift. Kontrollera felkoden och kontakta din återförsäljare.

De flesta inställningarna (utom PÅ/AV, läge, fläkthastighet och temperatur) kan göras från Huvudmenyn.



# Innehållsförteckning

1. Säkerhetsföreskrifter	4	3.4. Fläkthastighet	8
1.1. Installation	4	4. Det intelligenta användningssättet	9
1.2. Under användningen	5	5. Skötsel av maskinen	9
1.3. Kasserar enheten	5	5.1. Rengöra inomhusenheterna och fjärrstyrenheterna	9
2. De olika delarnas benämningar och funktioner	6	5.2. Rengöra filtret	9
3. Använda utrustningen	7	6. Felsökning	10
3.1. Slå PÅ/AV	7	7. Installation, flyttning och kontroll	11
3.2. Funktionsläge	7	8. Specifikationer	12
3.3. Förinställd temperatur	8		

## Obs



Fig. 1

Denna symbolmärkning gäller bara relaterade länder.

Denna symbol är i enlighet med direktiv 2012/19/EU artikel 14, Information till användarna, och bilaga IX, och/eller direktiv 2006/66/EG artikel 20, Information till slutanvändarna, och bilaga II.

Din MITSUBISHI ELECTRIC-produkt är utformad och tillverkad med högkvalitativa material och komponenter som kan återvinnas och/eller återanvändas. Denna symbol betyder att elektrisk och elektronisk utrustning, batterier och ackumulatörer vid slutet av sin livslängd ska kasseras separat från hushållsavfall. Om en kemisk symbol är tryckt under symbolen (Fig. 1) betyder denna kemiska symbol att batteriet eller ackumulatören innehåller en viss mängd tungmetall.

Detta indikeras enligt följande: Hg: kvicksilver (0,0005%), Cd: kadmium (0,002%), Pb: bly (0,004%)

I EU finns det separata uppsamlingsystem för använda elektriska och elektroniska produkter, batterier och ackumulatörer.

Kassera vänligen denna utrustning med batterier och ackumulatörer på rätt plats på din lokala avfalls-/återvinningscentral.

Hjälp oss att bevara miljön som vi lever i!

## 1. Säkerhetsföreskrifter

- ▶ Läs alla "Säkerhetsföreskrifter" innan enheten används.
- ▶ Avsnittet innehåller viktig säkerhetsinformation. Följ säkerhetsföreskrifterna.

### Symboler som används i texten

#### ⚠ Varning:

Föreskrifter som användaren måste beakta för att undvika risk för personskador eller dödsolyckor.

#### ⚠ Försiktighet:

Föreskrifter som måste beaktas för att förhindra risk för skador på enheten.

### Symboler som används i illustrationerna

- ⊘ : Anger en åtgärd som måste undvikas.
- ⚠ : Anger att viktiga anvisningar måste följas.
- ⚡ : Anger en del som måste jordas.
- ⚠ : Anger att man måste vara försiktig med roterande delar (Den här symbolen används på huvudenhetens skylt.) <Färg: gul>
- ⚠ : Risk för elektrisk stöt. (Den här symbolen används på huvudenhetens skylt.) <Färg: gul>

#### ⚠ Varning:

Läs skyltarna på huvudenheten noga.

### 1.1. Installation

- ▶ När du har läst den här handboken ska du lägga undan den och installationshandboken på en säker plats, så att du har dem till hands om de skulle behövas. Om enheten ska användas av en annan person måste du lämna den här handboken till honom/henne.

#### ⚠ Varning:

- Användaren ska inte installera enheten själv. Återförsäljaren eller ett behörigt installationsföretag ska installera enheten. Om enheten installeras på felaktigt sätt finns det risk för vattenläckage, elektriska stötar och brand.
- Använd bara tillbehör som godkänts av Mitsubishi Electric och låt återförsäljaren eller ett behörigt installationsföretag montera dem åt dig. Om tillbehör monteras på felaktigt sätt finns det risk för vattenläckage, elektriska stötar och brand.
- Installationshandboken innehåller detaljerad installationsinformation. Eventuella förändringar av byggnadsstrukturen som behövs för installationen måste uppfylla kraven i gällande byggnadslagstiftning.
- Reparera inte enheten och flytta den inte till en annan plats på egen hand. Om reparationer utförs på felaktigt sätt finns det risk för vattenläckage, elektriska stötar och brand. Kontakta återförsäljaren om enheten behöver repareras eller flyttas.
- Håll elkomponenterna borta från vatten (tvättvatten m.m.).
- Vatten kan ge upphov till elektriska stötar, brand och rök.  
Anm. 1: Håll styrskåpet, motorn, flödesreglerventilen och tryckgivaren torra med hjälp av ett vattentätt överdrag när värmeväxlaren och dräneringsbehållaren rengörs.  
Anm. 2: Tappa aldrig av tvättvattnet för uppsamlingsstråget och värmeväxlaren med avloppspumpen. Tappa av separat.
- Luftkonditioneringen får INTE användas av barn eller personer med funktionshinder utan övervakning.

- Stäng av luftkonditioneringen, ventiler rummet ordentligt och kontakta en återförsäljare om kölmedelsgas tränger eller läcker ut.
- Denna apparat är inte avsedd att användas av personer (inklusive barn) med nedsatta fysiska, sensoriska eller mentala förmågor, eller som saknar erfarenhet och kunskap, om de inte övervakas eller instrueras om användandet av apparaten av någon som ansvarar för deras säkerhet.
- Barn bör övervakas så att de inte kan leka med luftkonditioneren.
- Den här apparaten är avsedd att användas av experter eller utbildade användare i butiker, i lätt industri och i jordbruk eller för kommersiell användning av lekmän.
- Den här apparaten kan användas av barn från 8 års ålder samt personer med funktionshinder och nedsatt sensorisk eller mental förmåga alternativt bristande erfarenhet och kunskap förutsatt att de har övervakats och instruerats i hur apparaten används på ett säkert sätt och förstår riskerna det medför. Barn ska inte leka med apparaten. Rengöring och underhåll ska inte utföras av barn som är oövervakade.
- Använd endast det kylmedel som specificeras (R410A) för att fylla på kylmedelsledningarna när du installerar eller flyttar eller servar luftkonditioneren. Blanda det inte med något annat kylmedel och låt inte luft finnas kvar i ledningarna.  
Om luft blandas med kylmedlet kan orsaka onormalt högt tryck i kylmedelsledningen och det kan resultera i en explosion och andra faror. Användning av annat kylmedel än det som specificeras för systemet kommer att orsaka mekaniska fel eller systemfel eller enhetshaveri. I värsta fall kan det leda till ett allvarligt hinder för att säkerställa produktsäkerheten.
- Använd inte läckagedetekteringsutrustning.
- Använd inget annat köldmedel än den typ som anges i bruksanvisningen som medföljer enheten och på namnskylten.
  - Det kan i så fall orsaka att enheten eller rören spricker, eller orsaka explosion eller brand under användning, reparation, eller vid kasserandet av enheten.
  - Det kan även vara ett brott mot tillämpliga lagar.
  - MITSUBISHI ELECTRIC CORPORATION kan inte hållas ansvariga för funktionsstörningar eller olyckor som inträffar på grund av att fel köldmedel används.
- Använd inte enheten i ovanliga miljöer.
  - Om enheten används i områden utsatta för stora mängder olja, ånga, organiska lösningsmedel eller korrosiva gaser (såsom ammoniak, svavelföreningar eller syror) eller områden där sura/basiska lösningar eller särskilda kemiska sprayer ofta används, kan detta avsevärt minska prestanda och korrodera interna delar, vilket orsakar kylmedelsläckor, vattenläckor, personskador, elstötar, funktionsfel, rök eller brand.

### 1) Utomhusenheten

#### ⚠ Varning:

- Utomhusenheten måste installeras på en stabil, plan yta, på plats där snö, löv och skräp inte ansamlas.
- Stå inte på enheten och lägg inte föremål på den. Du eller enheten kan falla ner med risk för personskador.

#### ⚠ Försiktighet:

- Utomhusenheten bör monteras på en plats där den luft och det ljud som enheten avger inte stör grannarna.

### 2) Inomhusenhet

#### ⚠ Varning:

- Installera inomhusenheten på ett säkert sätt. Om enheten inte installeras ordentligt finns det risk för att den faller ner och vållar personskador.

### ⚠ Försiktighet:

- Rikta luft bort från väggar och fönster för att undvika kondensbildning.
- Använd inte luftkonditioneringen till särskilda ändamål (t.ex. förvaring av livsmedel, djur, växter, precisionsutrustning eller konstföremål i ett rum).
  - Sådana föremål kan skadas eller försämrats.

[Serie PFFY-W-VCM-A, PFFY-WL-VCM-A, PFFY-WL-VEM-A]

- Även om värmeväxlarens beklädnad består av en hydrofil beläggning, kan sprejer eller rengöringsmedel med flyktiga organiska föreningar (VOC) eller vattenavvisande beståndsdelar resultera i att värmeväxlarens blad stöter vatten ifrån sig.

Om en enhet med sådana blad används i en miljö med hög temperatur och hög fuktighet kan det droppa kondensvatten från enheten.

### 3) Fjärrkontroll

#### ⚠ Varning:

- Montera fjärrkontrollen så att barn inte kommer åt att leka med den.

### 4) Dräneringsslang

#### ⚠ Försiktighet:

- Montera dräneringsslangen så att avloppet kan rinna ut utan hinder. Felaktig montering medför risk för vattenläckage som kan skada möbler.

### 5) Elkabel, säkring och krets brytare

#### ⚠ Varning:

- Enheten måste drivas av en egen elkrets. Annan utrustning som är ansluten till samma elkrets kan ge upphov till överbelastning.
- Ordna med en huvudströmbrytare.
- Var noga med spännings-, säkrings- eller krets brytarspecifikationerna. Använd aldrig en tråd eller en säkring med högre värde än det specificerade.

### 6) Jordning

#### ⚠ Försiktighet:

- Enheten måste jordas ordentligt. Anslut aldrig jordningsledningen till en gasledning, vattenledning, åskledare eller telefonjordningsledare. Det finns risk för elektriska stötar om enheten inte jordas på korrekt sätt.
- Kontrollera regelbundet att jordledningen från utomhusenheten är ordentligt ansluten till såväl enhetens jordningsuttag som till jordningselektroden.

## 1.2. Under användningen

#### ⚠ Varning:

- Placera inte några behållare som innehåller vatten på enheten för att minska risken för läckström, elektriska stötar, kortslutning, tekniska fel, rökutveckling och brand.
- Stänk inte vatten på enheten och ta inte på den med bara händerna - risk för elektriska stötar.
- Använd inte brännbar gas i närheten av enheten - det risk för brand.
- Placera inte en gasvärmare, eller någon annan utrustning med öppna lågor, på en plats där den exponeras för enhetens frånluft. Det medför risk för ofullständig förbränning.
- Ta inte bort frontpanelen eller fläktskyddet från utomhusenheten när den är igång. Du kan skada dig om du tar på roterande eller varma delar eller på delar med hög spänning.
- För inte in fingrarna eller några föremål i inlopps- och utloppsöppningarna. Det medför risk för personskador eftersom fläkten inuti enheten roterar med hög hastighet. Var särskilt försiktig när det finns barn på platsen.
- Vidrör inte kylmedelsrören och kylmedelslinjekomponenterna när enheten är i drift eller och direkt efter drift.
  - Kylmedlet i rören är mycket varmt eller mycket kallt, vilket orsakar bränn- eller köldskador.
- Vidrör inte de elektriska delarna med bara händer när enheten är i drift eller direkt efter drift.
  - Det kan leda till brännskador eller elektriska stötar.
- Sluta använda enheten om den avger en ovanlig lukt. Slå av strömmen och kontakta återförsäljaren. Om du inte gör det finns det risk för haveri, elektriska stötar eller brand.
- Sluta att använda maskinen i händelse av onormalt ljud eller onormala vibrationer. Slå av strömbrytaren och kontakta återförsäljaren.
- Kyl inte för mycket. Den lämpligaste inomhustemperaturen ligger inom 5 °C från utomhustemperaturen.
- Lämna inte handikappade personer eller småbarn framför luftflödet från luftkonditioneraren. Det medför risk för hälsoproblem.

#### ⚠ Försiktighet:

- Tryck inte på knapparna med vassa föremål. Fjärrkontrollen kan skadas om du gör det.
- Vrid inte på och dra inte i fjärrkontrollens ledning. Det kan skada fjärrkontrollen och leda till felfunktioner.
- Ta aldrig av fjärrkontrollens övre kåpa. Det är farligt att ta av fjärrkontrollens övre kåpa och ta på de tryckta krets korten i den. Det medför risk för brand och funktionsfel.

- Torka aldrig av fjärrkontrollen med bensen, thinner, trasor med kemikalier på eller liknande eftersom det medför risk för missfärgning och för att fel kan uppstå. Avlägsna besvärliga fläckar genom att fukta en trasa i ett neutralt rengöringsmedel blandat med vatten som vrid ur torka. Torka bort fläckarna och torka sedan igen med en torr trasa.
- Blockera inte och täck inte över inomhus- eller utomhusenhetens luftintag eller -utlopp. Avlägsna besvärliga fläckar genom att fukta en trasa i ett neutralt rengöringsmedel blandat med vatten som vrid ur torka. Torka bort fläckarna och torka sedan igen med en torr trasa.
- Rikta inte luftflödet mot växter eller djur i burar.
- Vädra rummet ofta. Om enheten körs kontinuerligt i ett slutet rum under längre tid blir luften unken.
- Sitt eller stå inte på enheten och placera inte föremål på den för att minska risken för skador.
- Använd inte enheten om paneler eller skydd är borttagna.
  - Roterande, varma eller högspänningsdelar kan orsaka personskada, elstötar eller brand.
- Stäng inte av strömmen omedelbart efter avslutad användning.
  - Vänta i minst fem minuter efter att enheten har stannat innan strömmen stängs av.
  - Annars kan det orsaka fel på enheten eller vattenläckage, vilket gör att vatten kommer in i rummet och skadar interiören.
- Installera inte enheten över föremål som är känsliga för vattenskada på grund av droppande kondens.
- Vidrör inte fläktar, värmeväxlarflänsar eller vassa kanter på delar med bara händer.
  - Det kan orsaka brännskador.
- Använd inte skadade filter och använd inte enheten utan att sätta på filter för att minska risken för brand eller elektriska stötar på grund av att damm kommer in i enheten.

## I händelse av fel

#### ⚠ Varning:

- Ändra aldrig luftkonditionerarens konstruktion. Kontakta återförsäljaren vid behov av reparationer eller service. Felaktigt utförda reparationer medför risk för vattenläckage, elektriska stötar, brand med mera.
- Kontakta återförsäljaren om fjärrkontrollen indikerar ett fel, om luftkonditioneraren inte fungerar eller om någonting är onormalt. Om enheten lämnas som den är under sådana förhållanden finns det risk för brand eller fel.
- Kontakta återförsäljaren om överströmsskyddet löser ut gång på gång. Om du inte gör det finns det risk för brand eller fel.

## Om luftkonditioneraren inte ska användas under längre tid

- Kör luftkonditioneraren i 4 - 5 timmar med luftblåsning tills den är helt torr invändigt om den inte ska användas under en längre tid, till exempel på grund av årstidsväxlingar. Om du inte gör det finns det risk för att ohälsosamt mögel bildas på olika platser i rummet.
- Låt huvudströmbrytaren vara avslagen om utrustningen inte ska användas under längre tid. Om strömmen lämnas påslagen går mycket effektivt förlorad. Ansamlingen av damm med mera kan dessutom leda till brand.
- Strömbrytaren ska vara påslagen i mer än 12 timmar innan utrustningen används. Slå inte av strömmen under tider på året då utrustningen används ofta. Gör du det finns det risk för att fel uppstår.

## 1.3. Kassera enheten

#### ⚠ Varning:

- Kontakta återförsäljaren när du ska kassera enheten. Om rörledningar tas bort på fel sätt finns det risk för att kylmedel (fluorkarbondgas) kan strömma ut och komma i kontakt med din hud, med risk för skador. Utsläpp av kylmedel i atmosfären skadar dessutom miljön.

## 2. De olika delarnas benämningar och funktioner

### Sätta in och ta ut filtret

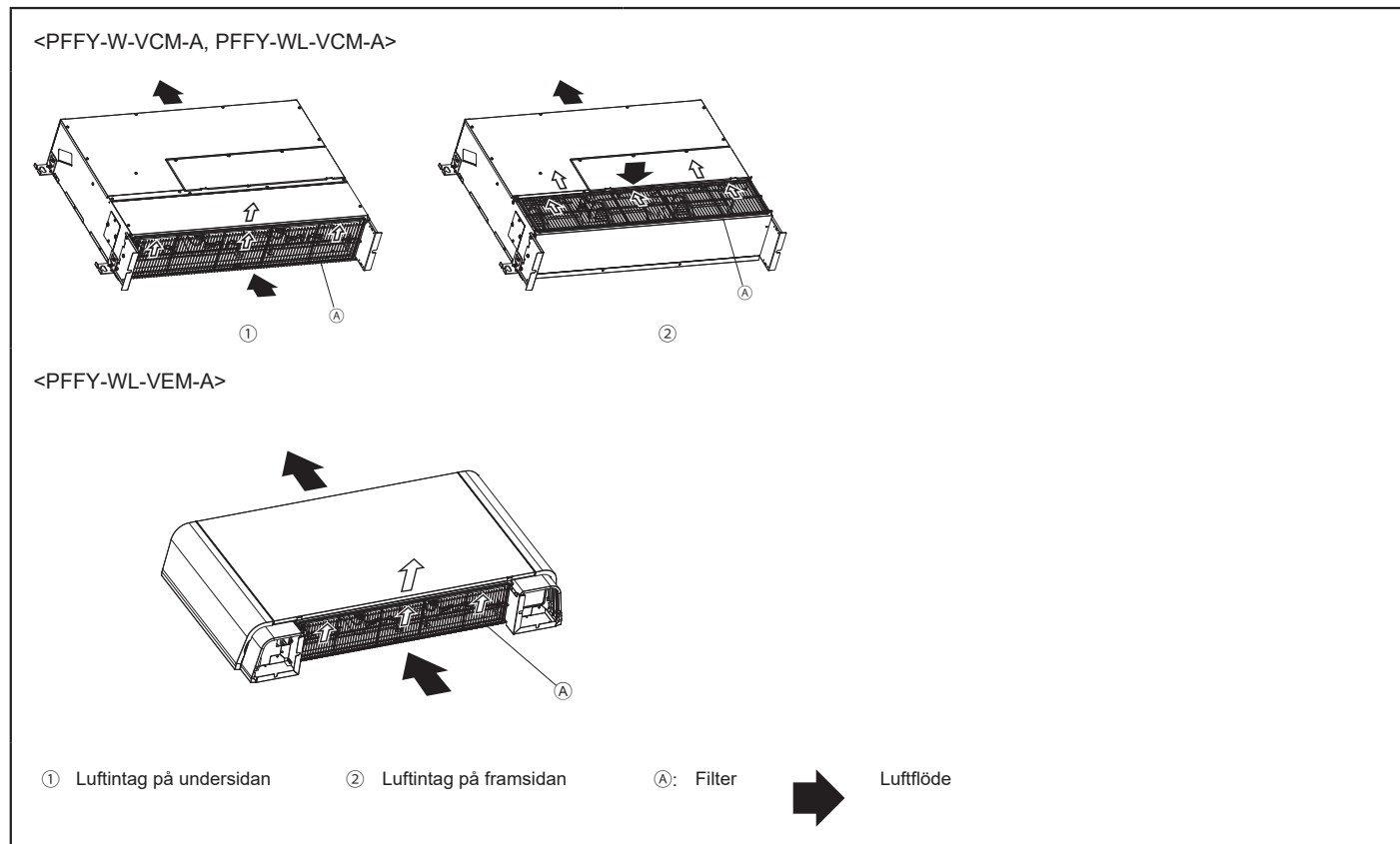

#### ⚠ Försiktighet:

- Var noga med att skydda ögonen mot damm när filtret tas bort. Var försiktig så att du inte ramlar om du måste kliva upp på en pall för att göra det.
- Stäng av strömmen när du byter filtret.
- Säkerställ att filtret är ordentligt fixerat. Om det är löst kan skräp ta sig igenom och orsaka fel.

## 3. Använda utrustningen

### 3.1. Slå PÅ/AV

#### PÅ



Tryck på knappen [PÅ/AV].  
PÅ/AV lampen börjar lysa grönt och maskinen startar.

\* Enheten arbetar med tidigare inställningar för drift, temperatur och fläkthastighet.

#### AV



Tryck på knappen [PÅ/AV] igen.  
PÅ/AV lampen släcks och maskinen stoppar.

### 3.2. Funktionsläge

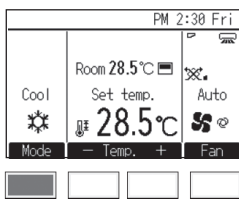

Tryck på knappen [F1] för att gå igenom driftlägen i ordningen "Kyla, Torr, Fläkt, Auto och Värme". Välj önskat driftläge.

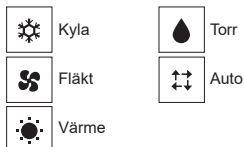

\* Endast driftslägen som är tillgängliga för den anslutna inomhusenheten visas på skärmen.

\* Beroende på inomhusmodell så kan antingen en eller två förinställda temperaturer (enkel- eller dubbelpunkt) ställas in i Autoläget.

#### Vad den blinkande lägesikonen betyder

Ikonen kommer blinka när andra inomhusenheter i samma kylningssystem (kopplad till samma utomhusenhet) redan körs i ett annat läge. När så är fallet, kan övriga enheter i samma grupp bara användas i samma läge.

#### Torr läge

- Inomhusfläkten går till lågvarvsläget och möjligheten att reglera fläktvarvet inaktiveras.
- Torkning kan inte ske vid rumstemperaturer på under 18 °C.
- Torkningen utgör en mikrodatorstyrd avfuktningssprocess som reglerar alltför omfattande luftkyllning på basis av den rumstemperatur du valt. (Kan inte användas för uppvärmning).
  - Tills den rumstemperatur du valt uppnås  
Kompressorns och inomhusfläktens funktioner är kopplade till förändringen av rumstemperaturen och upprepar på/avslagningen.
  - När den rumstemperatur du valt uppnås  
Både kompressorn och inomhusfläkten stannar.  
Om stoppet fortsätter i 10 minuter körs kompressorn och inomhusfläkten i 3 minuter för att hålla nere luftfuktigheten.

#### Värme läge

##### "DEFROST" display

Visas endast under avfrostningen.

##### "STAND BY" display

Visas från början av uppvärmningen och till dess att varm luft blåses ut.

#### ⚠ Försiktighet:

- Exponera aldrig din kropp direkt för kyl Luft under längre tid. Långvarig exponering för kyl Luft är skadlig för din hälsa och ska därför undvikas.
- Vädra ut området ordentligt när luftkonditioneraren används tillsammans med brännare. Otillräcklig vädring kan leda till olyckor som på grund av syrebrist.
- Placera aldrig en brännare så att den exponeras för luftkonditionerarens luftflöde.  
Det kan leda till ofullständig förbränning i brännaren.
- Mikrodatorn är aktiv i följande fall:
  - Ingen luft blåses ut när uppvärmningen startar.
    - För att kall luft inte ska komma ut kopplar inomhusfläkten gradvis om från svagt luftflöde till lätt luftflöde och därefter inställt luftflöde på basis av den utblåsta luftens temperaturstegring. Vänta efter det att luftflödet kommer ut naturligt.
  - Fläkten går inte med det inställda varvtalet.
    - På vissa modeller slår systemet över till svagt luftflöde när rumstemperaturen kommer upp i börvärdestemperaturen. I andra fall slår det av för att förhindra att kall luft kommer ut under avfrostningen.
  - Luft strömmar ut trots att processen har stoppats.
    - Inomhusfläkten roterar ibland ungefär en minut efter det att processen har avbrutits för att eliminera den extra värme som genereras av den elektriska värmaren och annat.  
Fläktvarvtalet går från lågt till högt.

#### Autoläget (dubbla inställningspunkter)

När driftläget är inställt till Auto (dubbel inställningspunkt) kan två olika förinställda temperaturer (en för vardera kylning och uppvärmning) väljas. Beroende på rumstemperaturen körs inomhusenheten automatiskt i antingen kylnings- eller uppvärmningsläget och håller rumstemperaturen inom det förvalda området. De förinställda temperaturerna som angetts för läget Kyla/Torr och Uppvärmningsläget används automatiskt för att hålla rumstemperaturen inom de förinställda temperaturerna. Det här läget är särskilt effektivt under mellansäsongerna, när temperaturskillnaden mellan högst och lägst punkt är stor och både uppvärmnings- och kylningsfunktionerna används under samma dag.

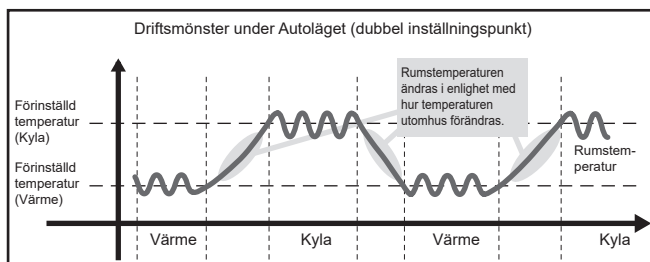

### 3.3. Förinställd temperatur

<"Kyla", "Torr", "Värme" och "Auto" (enkel inställningspunkt)>

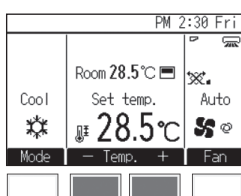

Tryck på knappen [F2] för att minska den förinställda temperaturen, och tryck på knappen [F3] för att öka den.

\* Se tabellen nedan för inställningsbart temperaturområde för olika driftlägen.

\* Förinställd temperatur kan inte ställas in för Fläktläget.

\* Beroende på enhetens temperaturinställning minskar eller ökar temperaturen med steg om 0,5 °C, 1 °C, 1 °F, eller 2 °F.

<Läget "Auto" (dubbla inställningspunkter)>

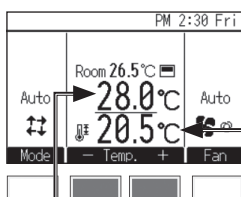

Aktuell förinställd temperaturer visas. Tryck [F2] eller [F3] för att visa inställningsmenyn.

Förinställd temperatur för kylning

Förinställd temperatur för uppvärmning

### Inställbart förinställt temperaturintervall

Funktionsläge	Förinställt temperaturintervall
Kyla/Torr	19 °C–30 °C/67 °F–87 °F *1
Värme	17 °C–28 °C/63 °F–83 °F *1
Auto (enkel inställningspunkt)	19 °C–28 °C/67 °F–83 °F *1*2
Auto (dubbla inställningspunkter)	Kyla: Samma som det förinställda temperaturområdet för Kylningsläget Värme: Samma som det förinställda temperaturområdet för Värmeläget *2*3*4
Fläkt	Inte inställningsbart

\*1 Det inställningsbara temperaturområdet varierar beroende på inomhusenhetens modell.

\*2 Förinställd temperatur för Autoläget (både enkel och dubbla inställningspunkter) visas beroende på inomhusenhetens modell.

\*3 Samma värden används för att ställa in förinställd temperatur för Kyla-/Torr-läget och temperaturinställningen för kylning i Autoläget (dubbla inställningspunkter). På samma vis används samma värden för förinställd temperatur för Värmeläget och förinställd temperatur för uppvärmning i Autoläget (dubbla inställningspunkter).

\*4 Förinställda temperatur för kylning och uppvärmning kan ställas in under följande omständigheter.  
- Förinställd temperatur för kylning är högre än förinställd temperatur för uppvärmning.  
- Skillnaden mellan förinställd temperatur för kylning och uppvärmning är samma eller större än den minsta temperaturskillnaden som varierar med inomhusenhetens modell.

### 3.4. Fläkthastighet

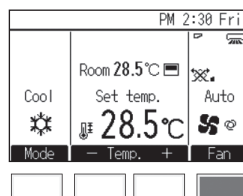

Tryck på knappen [F4] för att gå igenom fläkthastigheterna i följande ordning.



• Antalet tillgängliga fläkthastigheter beror på inomhusenhetens modell.

[Serie PFFY-W-VCM-A, PFFY-WL-VCM-A, PFFY-WL-VEM-A]



\*1 Den här inställningen kan bara ändras med MA-fjärrkontrollen.

• Den faktiska fläkthastigheten skiljer sig från den fläkthastighet som visas på LCD:n när en av följande omständigheter uppfylls.

1. Medan "STAND BY" eller "DEFROST" visas
2. När rumstemperaturen är högre än den förinställda temperaturen under uppvärmningsläget
3. Omedelbart efter uppvärmningen (under standby vid växling av driftsläge)
4. Under Torkningsläget

## 4. Det intelligenta användningssättet

Också mycket begränsade åtgärder kan göra din luftkonditionerare betydligt effektivare med avseende på luftkonditionerings effekt, elektrisk laddning m.m.

### Ställa in rätt rumstemperatur

- Vid kylningsoperationer är en skillnad på omkring 5 °C mellan inomhustemperaturen och utomhustemperaturen optimal.
- Om rumstemperaturen höjs med 1 °C under en luftkylningsoperation kan man spara ungefär 10 % av strömmen.
- För mycket kylning är inte bra för hälsan. Det går också åt onödigt mycket ström.

### Gör ren filtret ordentligt

- Om luftfilterinsatsen sätts igen kan luftflödet och luftkonditionerings effekten reduceras i hög grad. Om tillståndet inte åtgärdas kan ett fel uppkomma. Det är särskilt viktigt att göra rent filtret i början av kylnings- och värmningssäsongerna. (Gör ren filtret omsorgsfullt om mycket damm och smuts har ansamlats.)

## 5. Skötsel av maskinen

Låt alltid en servicetekniker utföra filterunderhållet. Slå av strömmen innan utrustningen ses över.

### ⚠ Försiktighet:

- **Bär skyddsutrustning när du arbetar med enheten.**
  - Vissa komponenter har spänning i flera minuter efter att huvudströmmen stängts av, vilket utgör risk för elektriska stötar.
- **Bär skyddsutrustning innan du vidrör några elektriska komponenter.**
  - Högspänningsdelar medför risk för elektriska stötar och delar med hög temperatur medför risk för brännskador.
- **Använd skyddshandskar vid arbete på enheten.**
  - Underlåtenhet att göra detta kan orsaka skador.
- **Säkerställ säkerheten på arbetsplatsen innan du installerar, inspekterar eller reparerar enheten för att minska risken för skador på grund av att paneler tappas.**
- **Stäng av maskinen och slå av huvudströmbrytaren innan rengöringen påbörjas. Tänk på att fläkten roterar med hög hastighet inuti enheten och utgör en allvarlig risk för personskador.**
- **Inomhusenheterna är försedda med filter som filtrerar bort dammet från den luft som sugts in. Rengör filtren enligt procedurerna nedan. (Standardfiltret ska normalt rengöras en gång i veckan och långlivsfiltret ska rengöras i början av säsongen.)**
- **Filtrets livslängd beror på var enheten är installerad och hur den används.**
- **Efter att enheten har desinficerats med kemikalier ska rummet ventileras för att skingra den kemiska gasen innan enheten används.**
  - Exponering för stänk av kemikalier kan orsaka skada.
  - Kemikalier som kommer in i enheten kan korrodera eller deformera enheten och orsaka tekniska fel.

### Förhindra värmeinträngning under luftkylning

- Förhindra värmeinträngning under kylning genom att hänga en gardin eller motsvarande i fönstret för att stänga ute det direkta solljuset. Undvik också att öppna dörren annat än när det verkligen behövs.

### Vädra ibland

- Eftersom luften ibland blir smutsig i ett rum som hålls stängt under lång tid är det nödvändigt att vädra ibland. När gasutrustning används tillsammans med luftkonditioneraren måste särskilda försiktighetsåtgärder vidtas. Om ventilationsenhet "LOSSNAY" från vårt företag används kan vädringen genomföras med mindre förluster. Tala med återförsäljaren om denna enhet.

### 5.1. Rengöra inomhusenheterna och fjärrstyrenheterna

- Torka av med en mjuk trasa.
- Dra inte i eller vrid inte på fjärrstyrenhetens kabel. Ta inte bort höljet från fjärrstyrenheten.
- Avlägsna fingeravtryck och olja genom att torka med en trasa dränkt i mild rengöringsmedel och torka sedan bort rengöringsmedlet.
- Använd inte bensin, bensen, thinner, polerpulver eller syra/alkalisk lösningar för att rengöra inomhusenheterna och styrenheten, eftersom de kommer skada styrenheten.

### 5.2. Rengöra filtret

- Borsta eller dammsug bort ytligt damm. Tvätta filtret i ljummet vatten blandat med upplöst neutralt rengöringsmedel, vid svårare nedsmutsning, eller enbart vatten, och skölj sedan bort allt rengöringsmedel. Torka och sätt tillbaka på plats efter tvättningen.

### ⚠ Försiktighet:

- **Torka inte filtret genom att exponera det för direkt solljus, och värm inte med eld eller liknande. Det finns då risk för att filtret deformeras.**
- **Tvättning i varmt vatten (över 50 °C) kan också leda till deformation.**
- **Häll aldrig vatten eller antändliga vätskor på luftkonditioneraren. Rengöring med sådan metoder kan leda till fel på luftkonditioneraren, elektriska stötar eller brand.**



## 6. Felsökning

När ett fel inträffar visas följande skärm och drifts-LED blinkar. Kontrollera felstatus, stoppa driften och kontakta din återförsäljare.

Error information		1/2
Error code	P2	
Error unit	IU	0 Uht#1
Time Occurred	--/--	PM12:34
Model name	PLZ	
Serial No.		
Reset error:Reset button		
▼ Page ▲		Reset

Felkod, felenhet, ref.adress, enhetsmodell och serienummer visas.  
Modellnamn och serienummer visas endast om informationen har registrerats.

Tryck på knapp [F1] eller [F2] för att gå till nästa sida.

Kontrollera följande innan du beställer reparationservice:

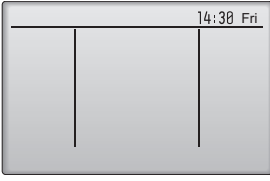
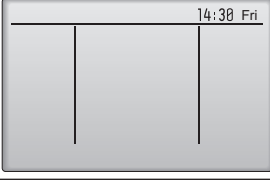
Maskintillstånd	Fjärrkontroll	ORSAK	Felsökning
Maskinen fungerar inte.	Varken linje eller klocka visas. Ingen display ens vid tryckning på knapp [PÅ/AV].	Strömavbrott	Tryck på [PÅ/AV] när strömmen återkommer.
		Strömförsörjningen har slagits AV.	Slå PÅ strömmen.
		Säkringen för strömförsörjningen har löst ut.	Byt säkring.
		Läckströmbrytaren har löst ut.	Återställ läckströmbrytaren.
Det kommer luft men maskinen kylar eller värmer inte tillräckligt.	LCD-skärmen indikerar drifttillstånd.	Felaktig temperaturinställning	Efter att ha kontrollerat förinställd temperatur och inloppstemperaturen på LCD-skärmen, gå till avsnitt 3.3 "Förinställd temperatur", och aktivera justeringsknappen.
		Filtret är fyllt av damm och smuts.	Rengör filtret. (Se avsnitt 5 "Skötsel av maskinen".)
		Det finns hinder framför inomhus- och utomhusenhetens luftinlopp och -utlopp.	Ta bort.
		Öppna fönster och dörrar.	Stäng.
Det kommer ingen kall eller varm luft ur maskinen.	LCD-skärmen indikerar drift.	Den återstarthindrande kretsen är på i 3 minuter.	Vänta en stund. (Inomhusenheten har en integrerad återstartsskyddskrets på 3 minuter, som skyddar kompressorn. Ibland startar kompressorn därför inte omedelbart. Ibland kör den inte i 3 minuter.)
		Inomhusenheten startades på nytt under pågående uppvärmning och avfrostning.	Vänta en stund. (Uppvärmningen börjar när avfrostningen avslutats.)
Maskinen går en kort stund men stannar sedan.	"CHECK" och kontrollkoden blinkar i LCD-skärmen.	Det finns hinder framför inomhus- och utomhusenhetens luftinlopp och -utlopp.	Kör på nytt efter borttagning
		Filtret är fyllt av damm och smuts.	Kör på nytt efter rengöring av filtret. (Se avsnitt 5 "Skötsel av maskinen".)
Utblåsning och motorrotation kan höras när maskinen har stängts av.	Alla ljus förutom linjen och klockan är släckta. 	När inomhusenheterna aktiverats för kylning stannar maskinen, efter körning av en avtappningsmekanism i 3 minuter, när luftkylning inaktiveras.	Vänta i 3 minuter.
Utblåsning och motorrotation kan höras intermittent när maskinen har stängts av.	Alla ljus förutom linjen och klockan är släckta. 	När en kylningsoperation pågår på andra inomhusenheter rinner avloppsvattnet in. Om avloppsvattnet samlas upp initierar avloppsmekanismen en avtappningsoperation.	Den stannar efter en liten stund. (Beställ reparationservice om ljudet återkommer mer än 2 - 3 gånger under en timme.)
Det kommer varm luft intermittent när termostaten slagit AV, eller när fläkten går.	LCD-skärmen indikerar drifttillstånd.	När andra inomhusenheter aktiveras för uppvärmning öppnas reglerventilerna då och då för att upprätthålla systemets stabilitet.	Den stannar efter en liten stund. (Stäng av systemet om rumstemperaturen stiger till en otrivsbar nivå i ett litet rum.)
Vissa driftljud hörs.	–	Vid följande tider kan driftljud höras, men det tyder inte på ett fel. Det är ljudet av ventilen som rör sig. • Drift PÅ eller Thermo PÅ. • Drift AV eller Thermo AV. • Slå på elektriciteten (brytare PÅ).	

• Om processen avbryts på grund av ett strömavbrott aktiveras [återstartsskyddskretsen för strömavbrott] och inaktiverar driften också efter det att strömmen återkommer. Tryck i så fall på knapp [PÅ/AV] på nytt och starta processen.

Om felet är kvar efter kontroll av ovanstående ska du slå AV strömmen och kontakta återförsäljaren. Informera återförsäljaren om produktbenämningen, vad felet består i m.m. Om displayen med felinformation blinkar, ska du uppges innehållet på displayen (felkod) för återförsäljaren. Gör aldrig några reparationer själv.

#### Följande symptom innebär inte att det är fel på luftkonditioneraren:

- Den luft som blåses ut från luftkonditioneraren kan ibland ha en viss doft. Det beror på att cigaretttrök i rummet, doften av kosmetika, väggar, möbler eller något annat absorberas av luftkonditioneraren.
- Ett väsljud hörs ibland just när luftkonditioneraren startats eller stoppats. Det är ljudet från kylflödet inuti luftkonditioneraren. Detta är normalt.

- Ibland snäpper eller klickar luftkonditioneraren i början eller slutet av en kylning/värmning. Ljudet beror på friktion mellan frontpanelen och andra delar som beror på utvidgning eller sammandragning till följd av temperaturändringar. Detta är normalt.
- Fläkthastigheten ändras även om inställningen inte har ändrats. Luftkonditioneringsapparaten ökar automatiskt fläkthastigheten gradvis från en lägre hastighet till den inställda hastigheten så att inte kall luft ska blåsas ut i inledningen av uppvärmningsdriften. Den minskar även fläkthastigheten för att skydda fläktmotorn när returlufttemperaturen eller fläkthastigheten blir för hög.

## 7. Installation, flyttning och kontroll

### Om installationsplatsen

Kontakta din återförsäljare för information om installation och flyttning av utrustningen.

#### ⚠ Försiktighet:

- **Installera aldrig luftkonditioneraren där det finns risk för att antändlig gas kan läcka ut. Om gas läcker ut och ansamlas runt enheten finns det risk för brand.**
- **Installera aldrig luftkonditioneraren på följande platser:**
  - där det finns mycket maskinolja
  - nära havs- och strandområden där det är salthaltig luften.
  - där luftfuktigheten är hög
  - där det finns varma källor i närheten
  - där det finns svavelhaltiga gaser
  - där det finns bearbetningsmaskiner som arbetar med hög frekvens (en högfrekvenssvets eller liknande)
  - där syralösningar används ofta
  - där specialsprayer används ofta
- **Installera fönsterenheten vågrätt. Om du inte gör det finns det risk för vattenläckage.**
- **Vidtag nödvändiga ljudisoleringsåtgärder när luftkonditioneraren installeras på sjukhus och i kommunikationssammanhang.**

Om luftkonditioneraren används i någon av ovanstående miljöer finns det risk för återkommande fel. Undvik helst sådana installationsplatser.

Kontakta återförsäljaren för ytterligare information.

### Elarbeten

#### ⚠ Försiktighet:

- **Elarbeten måste utföras av tekniker med behörighet i enlighet med [teknisk standard för elinstallationer], [interna anslutningsregler] och installationsanvisningarna. Installera alltid i separata kretsar. Om andra produkter används via samma elkrets kan brytare och säkringar lösa ut.**
- **Anslut aldrig jordningsledningen till en gasledning, vattenledning, gnistfångare eller telefonjordningsledare. Kontakta återförsäljaren för ytterligare information.**
- **På vissa installationsplatser är det obligatoriskt att installera en läckströmbrytare. Kontakta återförsäljaren för ytterligare information.**

### Flytta installationen

- Om du behöver demontera och sedan återmontera luftkonditioneraren i samband med utbyggnad, ombyggnad eller flyttning ska du kontakta återförsäljaren i förväg för att få besked om kostnaden för det tekniska arbete som krävs för flyttning av utrustningen.

#### ⚠ Försiktighet:

- **Kontakta återförsäljaren när luftkonditioneraren flyttas eller installeras om. Felaktig installation medför risk för elektriska stötar, brand m.m.**

### Buller

- Välj en plats för installationen som klarar luftkonditionerarens vikt utan problem och där buller och vibrationer kan reduceras.
- Välj en plats där kall eller varm luft, och ljudet från det externa luftutloppet från luftkonditioneraren, inte stör grannarna.
- Om ett främmande föremål placeras nära luftkonditionerarens externa luftutlopp finns det risk för nedsatta prestanda och ökat buller. Undvik att placera föremål nära luftutloppet.
- Kontakta återförsäljaren om luftkonditioneraren ger upphov till onormala ljud.

### Underhåll och kontroll

- Om luftkonditioneraren används under en längre tid av året kan den bli smutsig invändigt, med nedsatta prestanda som följd. Beroende på användningssättet kan dålig lukt uppkomma, och avloppet försämrats, på grund av damm, smuts och annat.

## 8. Specifikationer

### Serie PFFY-W-VCM-A, PFFY-WL-VCM-A

		W(L)20VCM-A	W(L)25VCM-A	W(L)32VCM-A	W(L)40VCM-A	W(L)50VCM-A	
Strömkälla		~220-240V 50/60Hz					
Kylkapacitet* <sup>1</sup> / uppvärmningskapacitet* <sup>1</sup>	kW	2,2/2,5	2,8/3,2	3,6/4,0	4,5/5,0	5,6/6,3	
Mått (Höjd / Bredd / Djup)	mm	615/700/200	615/700/200	615/700/200	615/900/200	615/900/200	
Nettovikt <sup>3</sup>	kg	18,5 (18)	18,5 (18)	19 (18,5)	23 (22,5)	23 (22,5)	
Fläkt	Luftflöd (Låg-Medel-Hög)	m <sup>3</sup> /min	5,0-6,0-7,0	5,5-7,0-8,5	6,5-7,5-9,0	8,0-9,5-11,0	10,5-12,5-14,5
	Externt statiskt tryck <sup>4</sup>	Pa	0/10/40/60	0/10/40/60	0/10/40/60	0/10/40/60	0/10/40/60
Ljudtrycksnivå <sup>5</sup> (Låg-Medel-Hög)	dB(A)	21-23-26	22-26-30	25-28-32	25-27-30	28-32-35	
Filter		Standardfilter					

### Serie PFFY-WL-VEM-A

		WL20VEM-A	WL25VEM-A	WL32VEM-A	WL40VEM-A	WL50VEM-A
Strömkälla		~220-240V 50/60Hz				
Kylkapacitet* <sup>1</sup> / uppvärmningskapacitet* <sup>1</sup>	kW	2,2/2,5	2,8/3,2	3,6/4,0	4,5/5,0	5,6/6,3
Mått (Höjd / Bredd / Djup) <sup>2</sup>	mm	669(726)/1142/217	669(726)/1142/217	669(726)/1142/217	669(726)/1342/217	669(726)/1342/217
Nettovikt	kg	29,5	29,5	30	35	35
Fläktens luftflöde (Låg-Medel-Hög)	m <sup>3</sup> /min	5,0-6,0-7,0	5,5-7,0-8,5	6,5-7,5-9,0	8,0-9,5-11,0	10,5-12,5-14,5
Ljudtrycksnivå <sup>5</sup> (Låg-Medel-Hög)	dB(A)	23-27-31	25-31-36	29-33-37	29-33-36	35-40-43
Filter		Standardfilter				

OBS: \* Inomhusenhetens drifttemperatur.

Kylningsläge: 15 °C WB - 24 °C WB

Uppvärmningsläge: 15 °C DB - 27 °C DB

\*1 Kylnings/uppvärmningskapaciteten indikerar maxvärdet under drift under följande förhållanden.

<Kylning> Inomhus: 27 °C DB/19 °C WB Utomhus: 35 °C DB

<Uppvärmning> Inomhus: 20 °C DB Utomhus: 7 °C DB/6 °C WB

\*2 Värdena i ( ) visar enhetens höjd med ben.

\*3 Värdena i ( ) visar massorna för PFFY-WL-VCM-A serien.

\*4 Det externa statiska trycket är inställt på 10 Pa vid leveransen.

\*5 Driftbullret avser data från ett ekofritt rum.

## Bu uyarının içeriđi sadece Türkiye'de geçerlidir.

- Şirketimizdeki geliştirme faaliyetlerinden dolayı ürün özelliklerinin, haber verilmeksizin deđiştirilme hakkı tarafımızda saklıdır.
- Anma deđerleri için TS EN 14511 / TS EN 14825 deki iklim şartları ile tarif edilen koşullar esas alınmıştır.
- İç ve dış ortam sıcaklıklarının standartlarda esas alınan deđerlerin dışına çıkması durumunda klimanızın ısıtma ve sođutma kapasitelerinin etkilenmesi doğaldır.
- Ürünün üzerinde bulunan işaretlemelerde veya ürünle birlikte verilen diđer basılı dokümanlarda beyan edilen deđerler, ilgili standartlara göre laboratuvar ortamında elde edilen deđerlerdir. Bu deđerler, ürünün kullanım ve ortam şartlarına göre deđişebilir.
- Satın almış olduđunuz ürünün kullanım ömrü 10 yıldır. Bu, ürünün fonksiyonunu yerine getirebilmesi için gerekli yedek parça bulundurma süresidir.

Ürünün montajı için Mitsubishi Electric Turkey Elektrik Ürünleri A.Ş. yetkili servisine / bayisine başvurunuz.

Servis İstasyonları ve Yedek Parça Temini :

Cihazınızın bakım, onarım ve yedek parça ihtiyaçları için klimanızı satın aldıđınız yetkili satıcıya başvurunuz. Yetkili Servislerimizin listesine URL:<http://klima.mitsubishielectric.com.tr> adresinden veya 444 7 500 numaralı telefondan ulaşabilirsiniz.

Ünitenin ihtiyaç duyacađı bakım ve onarım parçaları 10 yıl boyunca üretilecektir.

**İthalatçı Firma:**

**Mitsubishi Electric Turkey Elektrik Ürünleri A.Ş.**

Şerifali Mah. Kale Sk. No: 41 34775 Ümraniye, İstanbul / Türkiye

Tel: + 90 216 969 25 00 Faks: + 90 216 661 44 47

[klima@tr.mee.com](mailto:klima@tr.mee.com)

URL:<http://klima.mitsubishielectric.com.tr>

SİCİL NO : 845150

MERSİS NO : 0 621047840100014

**Üretici Firma:**

**Mitsubishi Electric Corporation (Head Office)**

Tokyo Building 2-7-3, Marunouchi, Chiyoda-ku, Tokyo 100-8310, Japan

Tel: +81 (3) 3218-2111

[www.mitsubishielectric.com](http://www.mitsubishielectric.com)

## Kumanda arayüzü

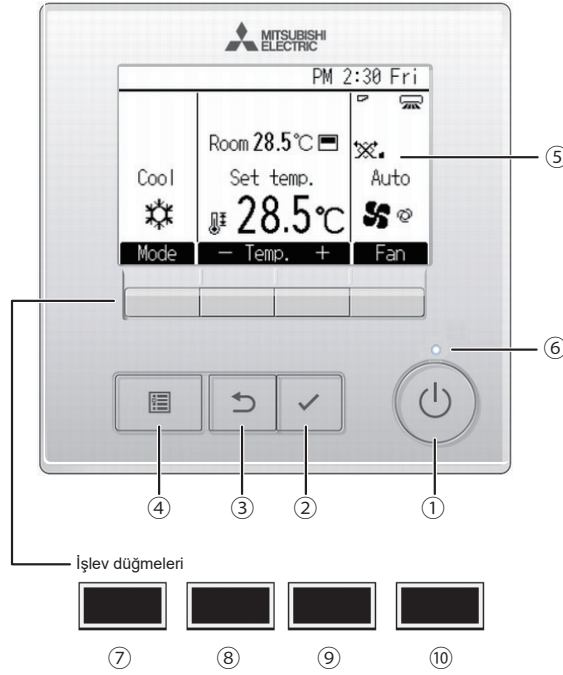

## ① [AÇMA/KAPATMA] düğmesi

İç üniteyi AÇMAK/KAPATMAK için basın.

## ② [SEÇİM] düğmesi

Ayarı kaydetmek için basın.

## ③ [GERİ DÖN] düğmesi

Önceki ekrana dönmek için basın.

## ④ [MENÜ] düğmesi

Ana Menüye açmak için basın.

## ⑤ LCD Arka Aydınlatma

Çalışma ayarları görüntülenir.

Arka aydınlatma kapalıyken herhangi bir düğmeye basılması arka aydınlatmayı açar ve aydınlatma ekrana bağlı olarak belli bir süre açık kalır.

Arka aydınlatma kapalıyken, herhangi bir düğmeye basılması arka aydınlatmayı açar ancak düğmenin işlevini yerine getirmez. (bu yalnızca [AÇMA/KAPATMA] düğmesi için geçerli değildir)

## ⑥ AÇIK/KAPALI lambası

Ünite çalışırken bu lamba yeşil renkte yanar. Uzaktan kumanda başlarken veya hata olduğunda lamba yanıp söner.

Düğmelerin işlevleri ekrana bağlı olarak değişiklik gösterir. Söz konusu ekranda hangi işlevi gerçekleştirdiklerini öğrenmek için LDC'nin altında görünen düğme işlev kılavuzuna bakın. Sistem, merkezi olarak kontrol edilirken kilitli düğmeyle ilgili düğme işlev kılavuzu görüntülenmez.

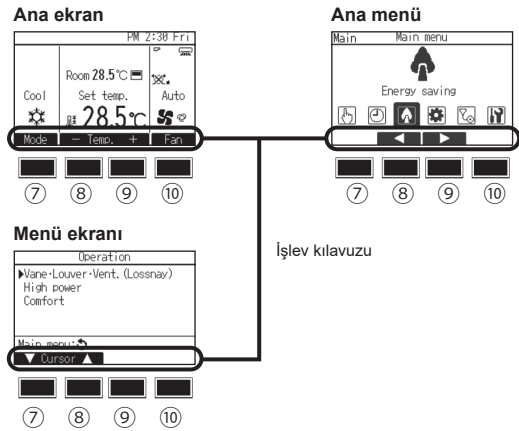

## ⑦ İşlev düğmesi [F1]

Ana ekran: Çalışma modunu değiştirmek için basın.  
Menü ekranı: Düğmenin işlevi ekrana göre değişir.

## ⑧ İşlev düğmesi [F2]

Ana ekran: Sıcaklığı azaltmak için basın.  
Ana menü: İmleci sola hareket ettirmek için basın.  
Menü ekranı: Düğmenin işlevi ekrana göre değişir.

## ⑨ İşlev düğmesi [F3]

Ana ekran: Sıcaklığı artırmak için basın.  
Ana menü: İmleci sağa hareket ettirmek için basın.  
Menü ekranı: Düğmenin işlevi ekrana göre değişir.

## ⑩ İşlev düğmesi [F4]

Ana ekran: Fan hızını değiştirmek için basın.  
Menü ekranı: Düğmenin işlevi ekrana göre değişir.

Ana ekran iki farklı modda görüntülenebilir: "Full" (Tam) ve "Basic" (Temel)  
Fabrika ayarı "Full" (Tam) olarak yapılmıştır. "Basic" (Temel) moda geçmek için, Main (Ana) ekranda ayarı değiştirin.

## Tam mod

\* Tüm simgeler açıklama amacıyla görüntülenir.

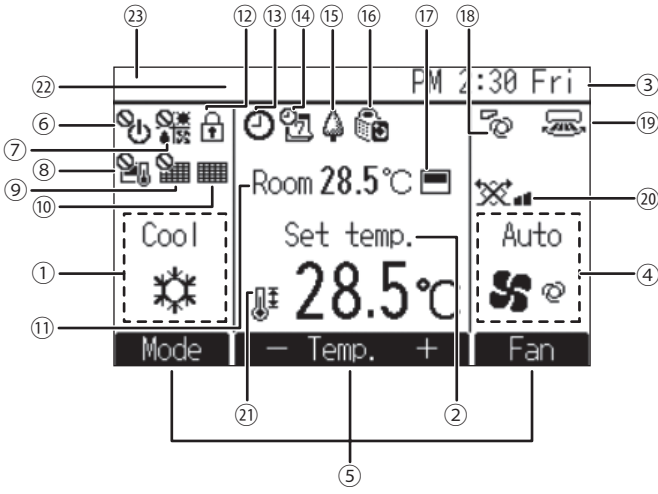

## Temel mod

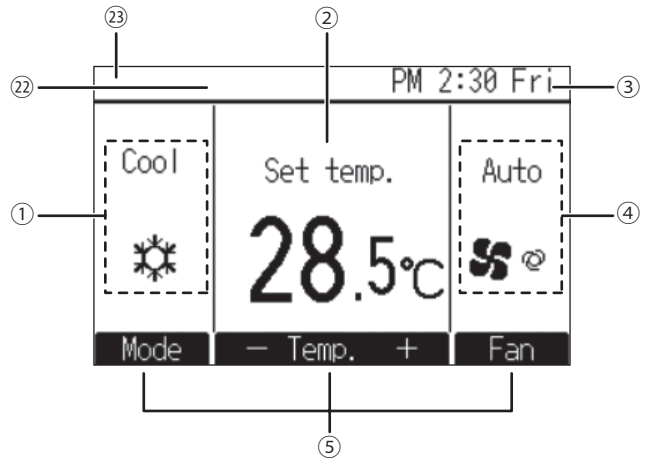

### ① Çalışma modu

### ② Ön ayar sıcaklığı

### ③ Saat

Montaj Kılavuzu'na bakın.

### ④ Fan hızı

### ⑤ Düğme işlevi kılavuzu

İlgili düğmelerin işlevleri burada görüntülenir.



AÇMA/KAPATMA işlemi merkezi olarak kontrol edilirken görüntülenir.



Çalışma modu merkezi olarak kontrol edilirken görüntülenir.



Ön ayar sıcaklığı merkezi olarak kontrol edilirken görüntülenir.



Filtre sıfırlama işlevi merkezi olarak kontrol edilirken görüntülenir.



Filtreye bakım gerektiğini gösterir.

### ⑪ Oda sıcaklığı

Montaj Kılavuzu'na bakın.



Düğmeler kilitliken görüntülenir.



"On/Off timer", "Night setback" veya "Auto-off" zamanlayıcı işlevi etkinleştirildiğinde görüntülenir.

Zamanlayıcı merkezi kontrol sistemi tarafından devre dışı bırakıldığında görüntülenir.



Haftalık zamanlayıcı etkinken görüntülenir.



Üniteler enerji tasarruf modunda çalışırken görüntülenir. (İç ünitelerin bazı modellerinde görüntülenmeyecektir)



Dış üniteler sessiz moda çalışırken görüntülenir.



Uzaktan kumandadaki dahili termistör oda sıcaklığını izlemek için etkinleştirildiğinde (⑪).

oda sıcaklığını izlemek için iç ünite üzerindeki termistör etkinleştirildiğinde görüntülenir.



Kanat ayarını gösterir.



Panjur ayarını gösterir.



Havalandırma ayarını gösterir.



Ön ayar sıcaklık aralığı kısıtlandığında görüntülenir.

### ⑫ Merkezi kontrollü

"Merkezi kontrollü" bir öğe çalıştırılırken belirli bir süre görüntülenir.

### ⑬ Hata göstergesi

Hata sırasında bir hata kodu görüntülenir.

\* Ana ekranda bir hata kodunun görüntülenmesi, bir hata oluştuğu ancak iç ünitenin çalışmaya devam edebileceği anlamına gelir. Hata kodunu kontrol edin ve satıcınıza başvurun.

Birçok ayar (AÇMA/KAPAMA, mod, fan hızı, sıcaklık hariç), Ana menüden yapılabilir.



# İçindekiler

1. Güvenlik önlemleri.....	5	3.4. Ventilatör hızı .....	9
1.1. Montaj işlemi.....	5	4. Klima cihazını akıllıca kullanmak .....	9
1.2. Çalışma sırasında .....	6	5. Cihazın bakımı .....	9
1.3. Cihazın atılması .....	6	5.1. İç birim ve uzaktan kumandaların temizlenmesi .....	9
2. Cihazı oluşturan çeşitli parçaların adları ve işlevleri.....	7	5.2. Filtrenin temizlenmesi .....	9
3. Çalıştırma yöntemi .....	8	6. Arızanın bulunması ve giderilmesi .....	10
3.1. AÇMA/KAPATMA .....	8	7. Montaj, taşıma işlemleri ve düzenli kontroller.....	11
3.2. Çalışma modu.....	8	8. Spesifikasyonlar .....	12
3.3. Ön ayar sıcaklığı.....	8		



Fig. 1

**Not** Bu sembol sadece ilgili ülkeler için geçerlidir.

Bu sembol 2012/19/EU sayılı direktif, Madde 14 Kullanıcılar için bilgiler ve Ek IX'e ve/veya 2006/66/EC sayılı direktif Madde 20 son kullanıcılar için bilgiler ve Ek II'ye uygundur.

MITSUBISHI ELECTRIC ürününüz geri dönüşümü ve/veya yeniden kullanımı mümkün olan yüksek kaliteli malzeme ve bileşenlerle tasarlanmıştır. Bu sembol elektrik ve elektronik ekipmanların, pil ve akümülatörlerin ömürleri sona erdiğinde ev atıklarınızdan ayrı olarak bertaraf edilmesi gerektiği anlamına gelmektedir. Sembolün altında bir kimyasal sembol varsa (Fig. 1), bu kimyasal sembol pil ya da akümülatörün belirli konsantrasyonlarda ağır metal içerdiğini gösterir.

Bu şu şekilde gösterilir: Hg: cıva (0,0005%), Cd: kadmiyum (0,002%), Pb: kurşun (0,004%)

Avrupa Birliği'nde kullanılmış elektrik ve elektronik ürünler, pil ve akümülatörler için ayrı toplama sistemleri mevcuttur.

Lütfen bu ekipmanı, pil ve akümülatörleri yerel atık toplama/geri dönüşüm merkezinde doğru bir şekilde bertaraf edin.

Lütfen yaşadığımız çevreyi korumamızda bize yardımcı olun!

## 1. Güvenlik önlemleri

- ▶ Cihazı çalıştırmadan önce "Güvenlik önlemleri"nin hepsini okumalısınız.
- ▶ Güvenlikle ilgili önemli noktalar "Güvenlik önlemleri"nde sırayla açıklanmıştır. Lütfen bunlara kesinlikle uyunuz.

### Metinde kullanılan simgeler

#### ⚠ Uyarı:

Kullanıcının yaralanması veya ölümü ile sonuçlanabilecek tehlikeleri önlemek için alınması gereken önlemleri açıklar.

#### ⚠ Dikkat:

Cihazın hasar görmesini önlemek için alınması gereken önlemleri açıklar.

### Resimlerde kullanılan simgeler

- ⊘ : Kaçınılması gereken hareketleri gösterir.
- ⚠ : Önemli talimatlara mutlaka uymak gerektiğini gösterir.
- ⚠ : Topraklanması gereken parçaları gösterir.
- ⚠ : Dönen parçalara dikkat edilmesi gerektiğini gösterir. (Bu simge, ana üniteye yapıştırılmış etiket üzerinde kullanılır.) <Renk: sarı>
- ⚠ : Elektrik çarpmasından sakınınız (Bu simge, ana üniteye yapıştırılmış etiket üzerinde kullanılır.) <Renk: sarı>

#### ⚠ Uyarı:

Ana üniteye yapıştırılmış olan etiketleri dikkatle okuyunuz.

### 1.1. Montaj işlemi

- ▶ Bu elkitabını okuduktan sonra onu ve Montaj Elkitabını gerektiğinde kolayca tekrar başvurabileceğiniz emniyetli bir yerde saklayınız. Eğer cihaz başka birisi tarafından çalıştırılacaksa, bu elkitabının ona verilmesini sağlayınız.

#### ⚠ Uyarı:

- Bu cihaz kullanıcı tarafından monte edilmelidir. Satıcıdan veya başka bir yetkili şirketten cihazı monte etmesini isteyiniz. Eğer cihaz doğru monte edilmezse su kaçağı, elektrik çarpması veya yangın söz konusu olabilir.
- Sadece Mitsubishi Electric tarafından onaylanmış aksesuar kullanınız ve yetkili satıcınızdan ya da başka bir yetkili şirketten monte etmesini isteyiniz. Eğer aksesuar doğru monte edilmezse su kaçağı, elektrik çarpması veya yangın söz konusu olabilir.
- Önerilen montaj yöntemi Montaj Elkitabında açıklanmıştır. Montaj işleminin gerekli kılacağı yapısal tadilatlar yerel imar yönetmeliklerine uygun olmalıdır.
- Cihazı asla kendiniz onarmayınız ya da başka bir yere nakletmeyiniz. Eğer onarım doğru yapılmazsa su kaçağı, elektrik çarpması veya yangın söz konusu olabilir. Eğer cihazın onarılması veya taşınması gerekiyorsa, yetkili satıcınıza danışınız.
- Elektrik parçalarını sudan (yıkama suyu) vs. uzak tutunuz.
- Bu elektrik şoku, alev alma, veya duman çıkması gibi sonuçlar doğurabilir.  
Not1: Isı Eşanjörü ve Drenaj Tavasını yıkarken, su geçirmez bir örtü kullanarak Kontrol Kutusu, Motor, akış kontrol vanası ve basınç sensörünün kuru kalmasını sağlayın.  
Not2: Drenaj Tepsisi ve Isı Eşanjörü için yıkama suyunu asla Drenaj Pompasını kullanarak boşaltmayınız. Ayrı olarak boşaltınız.
- Klimanın çocuklar veya bilinçsiz kişiler tarafından denetimsiz şekilde kullanılması AMAÇLANMAZ.

- Soğutucu gaz serbest kalır veya sızarsa, klimayı çalıştırmayı bırakın, odayı iyice havalandırın ve satıcınıza başvurun.
- Fiziksel ya da zihinsel engelleri bulunan ve duyu kaybı yaşamış ya da bu konuda tecrübe ve bilgisi olmayan kişiler (çocuklar dahil), gözetim altında olmadıkları veya güvenliklerinden sorumlu bir kişi tarafından cihazın kullanımını ile ilgili eğitim almadıkları sürece bu cihazı kullanmamalıdır.
- Çocuklar, klimayla oynamalarını sağlamak için gözetim altında tutulmalıdır.
- Bu cihaz mağazalar, ışık sektörü veya çiftliklerde uzmanlar ya da eğitimli kullanıcılar tarafından veya normal kişiler tarafından ticari amaçlı olarak kullanılmak için tasarlanmıştır.
- Bu cihaz, 8 yaş ve üstü çocuklar ile düşük fiziksel, duyu veya zihinsel kapasiteye ya da yetersiz deneyim ve bilgiye sahip kişiler tarafından, gözetim altında olmaları veya cihazın güvenli kullanımını ilgili talimat almalara ve ilgili tehlikeleri anlamaları halinde kullanılabilir. Çocuklar cihaz ile oynamamalıdır. Temizlik ve kullanıcı bakımı gözetim olmadan çocuklar tarafından yapılmamalıdır.
- Klimayı kurarken veya klimanın yerini değiştirirken ya da klimaya bakım yaparken klima hortumlarını doldurmak için yalnızca belirtilen soğutucu (R410A) kullanın. Başka bir soğutucu ile karıştırmayın ve hortumlarda hava kalmasına izin vermeyin.
- Soğutucuya hava karıştırsa bu durum klima hortumunda anormal derecede yüksek basınca neden olabilir ve patlama ve başka tehlikeler meydana gelebilir. Sistem için belirtilenin dışında bir soğutucu kullanmak mekanik arızaya veya sistem arızasına ya da ünitenin bozulmasına neden olabilir. En kötü ihtimalde, bu durum ürün güvenliğini sağlamada ciddi bir engele yol açabilir.
- Kacak tespit katkı maddesi kullanmayın.
- Üniteyle birlikte verilen kılavuzlarda ve isim plakası üzerinde belirtilen tip dışında soğutucu kullanmayın.
  - Aksi halde üniteye veya borularda patlak oluşabilir ya da ünitenin kullanımı, tamiri veya bertaraf edilmesi sırasında patlama ya da yangın meydana gelebilir.
  - Aynı zamanda uygulanabilir yasalara aykırı da olabilir.
  - MITSUBISHI ELECTRIC CORPORATION yanlış tipte soğutucu kullanmaktan kaynaklanan arızalardan veya kazalardan sorumlu tutulamaz.
- Üniteyi olağandışı bir ortamda kullanmayın.
  - Ünite büyük miktarda yağ, buhar, organik çözücüler veya korozif gazlar (amonyak, sülfürik bileşenler veya asitler gibi) ya da asitlik/alkalin solüsyonlara maruz kalan veya özel kimyasal spreylerin sıklıkla kullanıldığı alanlarda kullanıldığında, bu durum performansta kayda değer bir düşüş görülmesine ve dahili parçaların korozyona uğraması ile soğutucu kaçağına, su sızıntısına, yaralanmalara, elektrik çarpmasına, arızalara, duman veya yangın çıkmasına neden olabilir.

### 1)Dış Ünite

#### ⚠ Uyarı:

- Dış ünite, kar, yaprak ya da çöp birikmesi olasılığı bulunmayan bir yerdeki sabit ve düz bir yüzey üzerine monte edilmelidir.
- Ünitenin üzerine hiçbir şey yerleştirmeyiniz veya koymayınız. Kendiniz düşebilirsiniz veya koyduğunuz şey aşağı düşerek yaralanmaya yol açabilir.

#### ⚠ Dikkat:

- Dış ünite, cihazın çıkardığı hava ve gürültünün komşuları rahatsız etmeyeceği bir yere monte edilmelidir.

## 2)İç ünite

### ⚠ Uyarı:

- İç ünite, sağlam bir şekilde monte edilmelidir. Eğer ünite gevşek bir şekilde monte edilirse, düşerek yaralanmaya yol açabilir.

### ⚠ Dikkat:

- Kondansasyonu önlemek amacıyla havayı duvarlardan ve pencerelerden uzağa yönlendirin.
- Klimayı özel amaçlarla kullanmayın (örn. odada yiyecek, hayvan, bitki, hassas cihazlar ya da sanat eserlerini saklamak gibi).
  - Bu öğeler hasar görebilir veya bozulabilir.

### [PFFY-W-VCM-A, PFFY-WL-VCM-A, PFFY-WL-VEM-A serisi]

- Isı eşanjörü hidrofil kaplamaya sahip olduğundan uçucu organik bileşikler (VOC) ya da üzerinde su tutmaz bileşikler içeren spreyler ve temizlik malzemeleri ısı eşanjörü kanatlarının su geçirmemesine yol açar. Bu tür kanatlara sahip üniteler yüksek sıcaklığa ve yüksek neme sahip ortamlarda çalıştırıldığında kanatlar üzerindeki yoğunlaşma suyu üniteye damlayabilir.

## 3)Uzaktan Kumanda ünitesi

### ⚠ Uyarı:

- Uzaktan kumanda ünitesi, çocukların oynayamayacağı bir şekilde monte edilmelidir.

## 4)Drenaj hortumu

### ⚠ Dikkat:

- Drenaj hortumunun drenajın engellenmeden gerçekleşebileceği şekilde takılmasını sağlayınız. Hortumun yanlış takılması su kaçağı olmasına ve ev eşyalarının hasar görmesine yol açabilir.

## 5)Elektrik kablosu, sigorta veya devre kesici

### ⚠ Uyarı:

- Cihazın özel bir besleme kaynağından elektrik almasını sağlayınız. Aynı kaynağa başka cihazların da bağlanması, aşırı yüklemeye yol açabilir.
- Bir ana elektrik şalteri bulunmasını sağlayınız.
- Cihazın voltaj ve sigorta ya da devre kesici değerlerine uymaya dikkat ediniz. Belirtilenden daha yüksek değerlerdeki kablo veya sigortaları asla kullanmayınız.

## 6)Toprak bağlantısı

### ⚠ Dikkat:

- Cihaz usulüne uygun olarak topraklanmalıdır. Toprak hattını asla gaz borusuna, su borusuna, paratönere veya telefon toprak hattına bağlamayınız. Cihazın doğru biçimde topraklanmaması elektrik çarpmasına yol açabilir.
- Dış ünitenin toprak kablosunun hem ünitenin toprak terminaline hem de toprak elektroduna doğru biçimde bağlanmış olduğunu sık sık kontrol ediniz.

## 1.2. Çalışma sırasında

### ⚠ Uyarı:

- Elektrik kaçağı, elektrik çarpması, kısa devre, arıza, duman veya yangın riskini azaltmak için ünitenin üzerine sıvı içeren bir konteyner koymayın.
- Cihazın üzerine su sıçratmayınız ve ellerinizi ıslakken üniteye dokunmayınız. Elektrik çarpabilir.
- Cihazın yakınında yanıcı gaz püskürtmeyiniz. Bu, yangına yol açabilir.
- Cihazdan çıkan havayla temasa gelebilecekleri yerlere gaz sobası veya başka açık alevli cihaz koymayınız. Bu, yanmanın tam olarak gerçekleşmemesine yol açabilir.
- Dış ünite çalışırken ön paneli veya vantilatör mahfazasını yerlerinden çıkarmayınız. Dönen, sıcak veya yüksek gerilimli parçalara değerek yaralanabilirsiniz.
- Cihazın giriş veya çıkışlarına asla parmaklarınızı veya değnek vb. şeyleri sokmayınız. Ünitenin içindeki vantilatör hızla döndüğü için yaralanabilirsiniz. Çevrede çocuklar bulunduğu zaman özellikle dikkatli olunuz.
- Soğutucu borularını ve soğutucu hattı bileşenlerine işletim sırasında veya sonrasında çıplak elle dokunmayın.
  - Borulardaki soğutucu, soğuk vurmaya veya yanmalara neden olabilecek şekilde çok sıcak ya da çok soğuk olacaktır.
- Elektrikli parçalara işletim sırasında veya sonrasında çıplak elle dokunmayın.
  - Bunun ihmal edilmesi yanıklara veya elektrik çarpmasına neden olabilir.
- Tuhaf bir koku duyarsanız cihazı kullanmayınız. Elektrik şalterini kapatıp yetkili satıcıya danışınız. Bunun yapılmaması, arızaya, elektrik çarpmasına veya yangına yol açabilir.
- Aşırı derecede anormal gürültü veya titreşim saptarsanız, cihazı durdurunuz, elektrik şalterini kapatınız ve cihazı aldığınız şirketle temasa geçiniz.
- Aşırı soğutmayınız. En uygun oda sıcaklığı, dışarıdaki hava sıcaklığından en fazla 5 °C farklı olan sıcaklıktır.
- Özürü kişileri veya küçük çocukları klima cihazından çıkan hava akımının yolu üzerinde oturur veya durur vaziyette bırakmayınız. Bu, sağlık sorunlarına yol açabilir.

### ⚠ Dikkat:

- Düğümlere basmak için sivri nesnelere kullanmayınız; bu, uzaktan kumanda ünitesini zedeleyebilir.
- Uzaktan kumanda ünitesinin kordonunu bükmemeniz veya çekmemeniz; bu, uzaktan kumanda ünitesine zarar verebilir ve arızalanmasına yol açabilir.
- Uzaktan kumanda ünitesinin üst kapağını asla çıkarmayınız. Uzaktan kumanda ünitesinin üst kapağını çıkarıp içindeki baskılı devre levhalarına dokunmak tehlikelidir. Bu davranış yangına ve arızalara yol açabilir.
- Uzaktan kumanda ünitesini asla benzen, tiner, kimyasal bezler vb. ile silmeyiniz. Bu, renk solmasına ve arızaya yol açabilir. Yoğun lekeleri gidermek için bir bezi nötr deterjan katılmış suyla ıslatıp iyice sıktıktan sonra lekeleri siliniz ve kuru bir bezle tekrar siliniz.
- Dış ve iç ünitelerin giriş ve çıkışlarının önünü asla kapatmayınız veya örtmeyiniz. İç ünitenin altına yüksek eşyalar veya dış ünitenin yakınına büyük bir kutu türünden nesnelere konması cihazın verimini düşürür.
- Hava akımını bitkilere veya kafesteki kuşlara yöneltmeyiniz.
- Odayı sık sık havalandırınız. Cihazın kapalı bir odada uzun süre devamlı olarak çalıştırılması, havanın kirlenmesine yol açar.
- Yaralanma riskini azaltmak için ünitenin üzerine oturmayın, çıkmayın veya eşyalar koymayın.
- Ünitenin panelleri ve korumaları sökülmüş halde çalıştırmayın.
  - Hareketli, sıcak veya yüksek gerilimli parçalar yaralanmalara, elektrik çarpmasına veya yangın çıkmasına neden olabilir.
- Gücü, çalışmayı durdurduktan hemen sonra kapatmayınız.
  - Gücü kapatmadan önce ünitenin durmasından sonra en az beş dakika geçmesini bekleyin.
  - Aksi takdirde ünite arızalanabilir veya su sızıntısı nedeniyle odaya su girmesine ve içerisinin zarar görmesine neden olabilir.
- Ünitenin buğu damlamasından kaynaklanan su hasarına hassas eşyaların üzerine kurmayınız.
- Fanlara, ısı eşanjörünün kanatçıklarına veya bileşenlerin keskin uçlarına çıplak elle dokunmayınız.
  - Bunu yapmak, yaralanmalara neden olabilir.
- Üniteye toz girmesinden kaynaklanan yangın veya elektrik çarpması riskini azaltmak için hasarlı filtreler kullanmayınız veya ünitenin filtre takmadan çalıştırmayınız.

## Arıza halinde

### ⚠ Uyarı:

- Klima cihazınızın modelini asla değiştirmeyiniz. Onarım veya servis gerektiği zaman yetkili satıcınıza danışınız. Gereğince yapılmayan onarım işleri su sızmalarına, elektrik çarpmasına, yangına vb. yol açabilir.
- Eğer uzaktan kumanda ünitesi hata işareti veriyorsa, klima cihazı çalışmıyorsa veya herhangi bir anormallik varsa, yetkili satıcınıza danışınız. Bu gibi durumlarda ünitenin olduğu gibi bırakmak yangına veya arızaya yol açabilir.
- Eğer güç kesici sık sık devreyi kesiyorsa yetkili satıcınızla temasa geçiniz. Bu durumun sürmesine izin vermeniz yangın veya arızaya yol açabilir.

## Klima cihazı uzun süre kullanılmayacağı zaman

- Eğer klima cihazı mevsim değişmesi vb. nedenlerle uzun süre kullanılmayacaksa, cihazın içi tamamen kuruyuncaya kadar 4 - 5 saat süreli olarak dışarıya hava basacak şekilde çalıştırınız. Bunun yapılmaması, odanın çeşitli yerlerinde kirliliğe, sağlığa aykırı küf oluşmasına yol açabilir.
- Cihaz uzun süre kullanılmayacağı zaman güç kaynağını OFF (kapalı) konumda bulundurunuz. Eğer güç kaynağı açık bırakılırsa, birkaç veya onlarca vat güç ziyan edilmiş olur. Ayrıca, toz vb. birikmesi yangına yol açabilir.
- Cihazı işletmeye başlamadan önce güç kaynağını 12 saat veya daha uzun bir süre ON (açık) konumda bulundurunuz. Yoğun kullanım dönemlerinde güç kaynağını OFF (kapalı) duruma getirmeyiniz.

## 1.3. Cihazın atılması

### ⚠ Uyarı:

- Cihazı atmanız gerektiği zaman yetkili satıcınıza danışınız. Eğer borular yanlış sökülürse dışarı kaçan soğutucu (flüorokarbon gazı) cildinize temas ederek yaralanmaya yol açabilir. Soğutucunun atmosfere salınması, çevre içinde zararlıdır.

## 2. Cihazı oluşturan çeşitli parçaların adları ve işlevleri

### Filtrenin yerinden çıkarılması ve yerine takılması

<PFFY-W-VCM-A, PFFY-WL-VCM-A>

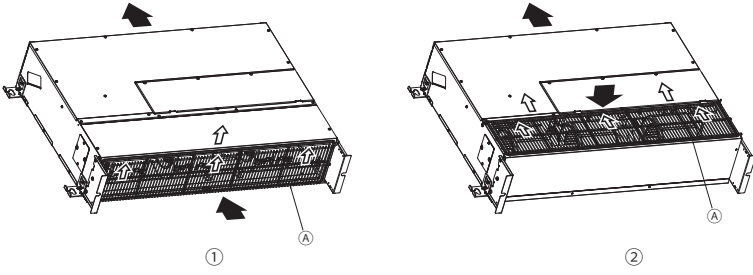

<PFFY-WL-VEM-A>

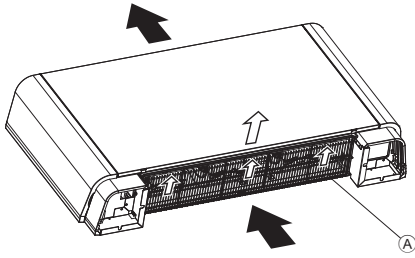

① Altaki hava girişi

② Öndeki hava girişi

Ⓐ: Filtre

Hava akışı



#### ⚠ Dikkat:

- Filtreyi yerinden çıkarırken gözlerinizi tozdan korumaya özen gösterin. Ayrıca, filtreyi yerinden çıkarmak için sandalye tepesine çıkmanız gerekiyorsa çok dikkatli olun.
- Filtre değiştirilirken elektrik şalterini kapatın.
- Filtrenin yerine güvenli şekilde sabitlendiğinden emin olun. Gevşek olması halinde içine kalıntılar girebilir ve arızaya neden olabilir.

## 3. Çalıştırma yöntemi

### 3.1. AÇMA/KAPATMA

#### AÇIK

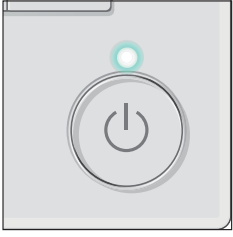

[AÇMA/KAPATMA] düğmesine basın. AÇMA/KAPATMA lambası yeşil renkte yanar ve çalışma başlar.

\* Ünite önceden ayarlanmış çalışma modu, ayar sıcaklığı ve fan hızı ile çalışır.

#### KAPALI

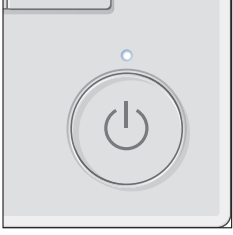

[AÇMA/KAPATMA] düğmesine tekrar basın. AÇMA/KAPATMA lambası söner ve çalışma durur.

### 3.2. Çalışma modu

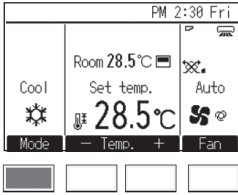

Çalışma modları arasında "Soğutma, Kurutma, Vantilatör, Otomatik ve Isıtma" sırasıyla gezinmek için [F1] düğmesine basın. İsteddiğiniz çalışma modunu seçin.

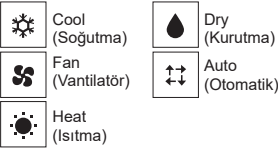

\* Bağlı iç ünite modelleri için mevcut olmayan çalışma modları ekranda görüntülenmez.

\* İç ünite modeline bağlı olarak, Otomatik mod için bir veya iki ayar sıcaklığı (tek veya çift ayar noktası) ayarlanabilir.

#### Yanıp sönen mod simgeleri ne anlama gelir?

Aynı soğutucu sistemindeki (aynı dış üniteye bağlı olan) diğer iç üniteler farklı bir modda zaten çalıştırıldığında mod simgesi yanıp sönecektir. Bu durumda, aynı gruptaki ünitelerin geri kalanı yalnızca aynı modda çalıştırılabilir.

#### Kurutma modu

- İç ünite vantilatörü düşük hızda çalışmaya başlar. Bu vantilatörün hızını değiştiremezsiniz.
- 18 °C'den düşük oda sıcaklığında kurutma çalıştırması yapılamaz.
- Kurutma, seçtiğiniz oda sıcaklığına göre aşırı hava soğutmasını kontrol eden mikro bilgisayar kontrollü bir nem giderme işlemidir. (Isıtma için kullanılamaz.)
  1. Dilediğiniz oda sıcaklığına gelinceye kadar Kompresör ve iç ünite vantilatörü, oda sıcaklığının değişimine göre birbirleriyle bağlantılı olarak çalışır ve kendiliklerinden sırayla açılıp kapanırlar.
  2. Dilediğiniz oda sıcaklığına gelince Hem kompresör hem de iç ünite vantilatörü durur. Aradan her 10 dakika geçişinde, nem miktarını düşük tutmak amacıyla kompresör ve iç ünite vantilatörü üç dakika kadar çalışır.

#### Isıtma modu

##### "DEFROST" görüntüleme

Yalnızca buz giderme sırasında görüntülenir.

##### "STAND BY" görüntüleme

Isıtmanın başlangıcından ilk sıcak hava dışarı basılıncaya kadar görüntülenir.

#### ⚠ Dikkat:

- Soğuk hava basan bir klima cihazının önünde asla uzun süre durmayın. Fazla soğuk havaya maruz kalmak sağlığınız için zararlıdır.
- Klima cihazı gaz sobalarıyla birlikte kullanılıyorsa, odayı mutlaka iyice havalandırın. Yetersiz hava dolaşımı oksijen azlığından kaynaklanan kazalara neden olabilir.
- Sobaları asla klima cihazından gelen hava akımına maruz kalacak şekilde yerleştirmeyin.
- Aksi takdirde alevin normal yanmasını önleyebilirsiniz.
- Mikrobilgisayar aşağıdaki durumlarda çalışır:
  - Isıtma başladığında dışarı hava basılmıyor.
    - Dışarı soğuk hava kaçmasını önlemek için, iç ünite vantilatörünün hızı derece derece artırılır. Bu hız, basılan havanın sıcaklık artışına bağlı olarak çok düşük/ düşük/ istenilen hız sırasıyla artar. Hava akımı normale gelinceye kadar bir süre bekleyin.
  - Vantilatör ayarlanan hızda çalışmıyor.
    - Kimi modellerde, oda sıcaklığı istenilen seviyeye geldiğinde sistem kendiliğinden çok düşük hızda hava basmaya başlar. Kimi modellerdeyse, buz giderme sırasında dışarı soğuk hava kaçmasını önlemek için vantilatör tamamen durur.
  - Cihaz durdurulduğu halde dışarı hava basılıyor.
    - Cihazın durmasından sonra iç ünite vantilatörü yaklaşık bir dakika kadar daha çalışıp elektrik ısıtıcısından, vb. gelen fazla sıcaklığı gidermek üzere dönmeye devam eder. Vantilatör hızını düşük veya yükseğe değiştirir.

#### Auto (Otomatik) (çift ayar noktası) modu

Çalışma modu Auto (Otomatik) (çift ayar noktası) modu olarak ayarlandığında, iki ayar sıcaklığı (soğutma ve ısıtma için birer tane) ayarlanabilir. Oda sıcaklığına bağlı olarak, iç ünite otomatik olarak soğutma veya ısıtma modunda çalışır ve oda sıcaklığını önayar aralığı dahilinde tutar.

Soğutma/Kurutma modu ve Isıtma modu için belirtilen ayar sıcaklıkları, oda sıcaklığını ayar sıcaklıkları dahilinde otomatik olarak kontrol etmek için kullanılır. Bu mod özellikle mevsim geçişleri sırasında, en yüksek ve en düşük sıcaklıklar arasındaki sıcaklık farkı büyük olduğunda ve aynı gün içinde hem ısıtma hem soğutma modlarının kullanıldığı zamanlarda etkilidir.

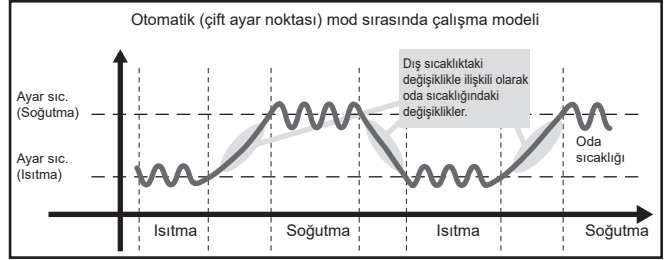

### 3.3. Ön ayar sıcaklığı

<"Cool", "Dry", "Heat", ve "Auto" (tek ayar noktası)>

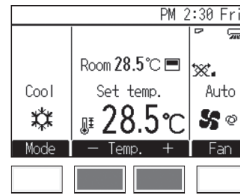

Ön ayar sıcaklığını azaltmak için [F2] düğmesine, artırmak için [F3] düğmesine basın.

\* Farklı çalışma modlarına yönelik ayarlanabilir sıcaklık aralığı için aşağıdaki tabloya başvurun.

\* Vantilatör modu için ayar sıcaklığı ayarlanamaz.

\* Sıcaklık birimi ayarına bağlı olarak, sıcaklık değerleri 0,5°C, 1°C, 1°F, veya 2°F artışlarla azalır ya da artar.

<"Auto" (çift ayar noktası) mod>

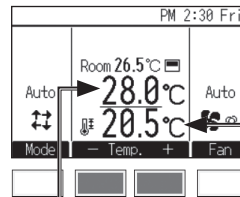

Soğutma için ön ayar sıcaklığı

Isıtma için ön ayar sıcaklığı

Geçerli ön ayar sıcaklıkları görüntülenir. Ayarlar ekranını görüntülemek için [F2] veya [F3] düğmesine basın.

## Ayar sıcaklık aralığı

Çalışma modu	Ayar sıcaklık aralığı
Soğutma/Kurutma	19°C–30°C/67°F–87°F *1
Isıtma	17°C–28°C/63°F–83°F *1
Otomatik (tek ayar noktası)	19°C–28°C/67°F–83°F *1,2
Otomatik (çift ayar noktası)	Soğutma: Soğutma modu için ayar sıcaklık aralığı ile aynı Isıtma: Isıtma modu için ayar sıcaklık aralığı ile aynı *2,3,4
Vantilatör	Ayarlanabilir değildir

- \*1 Ayarlanabilir sıcaklık aralıkları, iç ünite modeline bağlı olarak değişir.
- \*2 Otomatik mod (tek veya çift ayar noktalı) için ayar sıcaklığı iç ünite modeline bağlı olarak görüntülenir.
- \*3 Soğutma/Kurutma modu ayar sıcaklığı ile Otomatik mod (çift ayar noktası) soğutma ayar sıcaklığı için aynı değerler kullanılır. Benzer şekilde, Isıtma modu ayar sıcaklığı ile Otomatik mod (çift ayar noktası) ısıtma ayar sıcaklığı için aynı değerler kullanılır.
- \*4 Soğutma ve ısıtma ayar sıcaklıkları aşağıdaki şartlar altında ayarlanabilir.  
- Soğutma ayar sıcaklığı ısıtma ayar sıcaklığından daha büyüktür.  
- Soğutma ve ısıtma ayar sıcaklıkları arasındaki fark, iç ünite modeline göre değişen minimum sıcaklık farkına eşit veya daha büyüktür.

## 4. Klima cihazını akıllıca kullanmak

Klima cihazınızı korumak için alacağınız en küçük önlem bile cihazın verimini artırmada, elektrik tasarrufu sağlamada, vb. büyük önem taşır.

### Doğru oda sıcaklığını ayarlayın

- Soğutma sırasında odanın içiyle dışarı arasında yaklaşık 5 °C'lik bir fark bulunması en iyisidir.
- Soğutma sırasında oda sıcaklığı 1 °C artırılırsa % 10'luk bir elektrik tasarrufu sağlanır.
- Aşırı soğutma sağlığa zararlıdır. Ayrıca elektriğin boşa harcanmasına neden olur.

### Filtreyi gerektiğinde temizleyin

- Hava filtresinin süzgeci tıkanırsa, hava akımı ve sıcaklık ayarı önemli ölçüde zarar görür.  
Dahası, filtre hiç temizlenmezse, cihaz bozulabilir. Filtreyi ısıtma ve soğutma mevsimlerinin başında temizlemek özellikle önem taşır. (Fazlasıyla toz ve yabancı madde biriktiğinde filtreyi normal temizleme zamanı gelmeden temizleyin.)

## 5. Cihazın bakımı

Filtrelerin bakımının daima servis personeli tarafından yapılmasını sağlayın. Bakımdan önce ana elektrik şalterini kapatmayı unutmayın.

### ⚠ Dikkat:

- Ünite üzerinde çalışırken koruyucu ekipman giyin.  
- Bazı parçalar ana güç kapatıldıktan sonra birkaç dakika boyunca gerilim taşıdığından elektrik çarpması riski taşır.
- Herhangi bir elektrikli parçaya dokunmadan önce koruyucu ekipman giyin.  
- Yüksek gerilimli parçalarda elektrik çarpması riski ve yüksek sıcaklıklı parçalarda yanık riski vardır.
- Ünite üzerinde çalışma yaparken koruyucu eldiven takın.  
- Bunun ihmal edilmesi yaralanmalara neden olabilir.
- Düşen panellerden kaynaklanan yaralanma riskini azaltmak için ünitenin kurulumu, muayenesi veya onarımı öncesinde çalışma alanında güvenliği sağlayın.
- Temizlemeye başlamadan önce, cihazı durdurun ve ana elektrik şalterini kapalı duruma getirin. Unutmayın. Cihaz çalışır durumdayken içindeki vantilatör yüksek hızda dönmektedir. Yaralanabilirsiniz.
- İç ünitelere, emilen havayı tozdan arındırmak amacıyla bir filtre yerleştirilmiştir. Filtreleri alttaki prosedürleri izleyerek temizleyin. (Standart filtre aşağı yukarı haftada bir, uzun ömürlü filtreyse her mevsim başında temizlenmelidir).
- Filtrenin ömrü ünitenin nereye monte edildiğine ve nasıl çalıştırıldığına bağlıdır.
- Üniteyi kimyasal maddelerle dezenfekte ettikten sonra üniteyi çalıştırmadan önce kimyasal gazları dağıtmak için odayı havalandırın.  
- Kimyasal madde sıçramasına maruz kalmak yaralanmaya neden olabilir.  
- Üniteye giren kimyasal maddeler ünitenin paslanmasına veya deforme olmasına neden olarak arızaya yol açabilir.

## 3.4. Vantilatör hızı

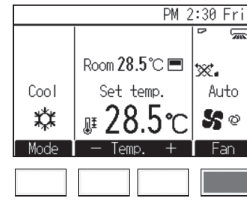

Vantilatör hızları arasında şu sırada gezinmek için [F4] düğmesine basın.

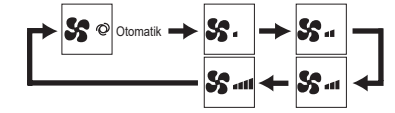

- Kullanılabilir fan hızı sayısı iç ünite modeline bağlıdır. [PFFY-W-VCM-A, PFFY-WL-VCM-A, PFFY-WL-VEM-A serileri]

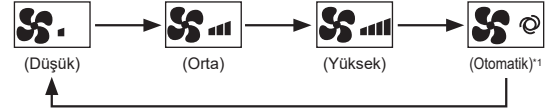

- \*1 Bu ayar sadece MA uzaktan kumanda ile değiştirilebilir.
- Asıl fan hızı, aşağıdaki koşullardan biri karşılandığında, LCD'de görüntülenen fan hızından farklı olacaktır.
  1. "STAND BY" (Bekleme) veya "DEFROST" (Buz Çözme) görüntülenirken
  2. Oda sıcaklığı, ısıtma modu sırasında ayar sıcaklığından daha yüksek olduğunda
  3. Isıtma çalışmasından hemen sonra (çalışma modunu değiştirmek için bekleme sırasında)
  4. Kurutma modu sırasında

### Soğutma sırasında içeri sıcak hava girmesini önleyin

- Soğutma sırasında odaya sıcak hava girişini önlemek için güneş ışınlarını kesmek amacıyla perdeleri çekin ya da pancurları kapatın. Ayrıca, oda kapısını çok gerekmedikçe açmayın.

### Ara sıra odayı havalandırın

- Uzun süre kapalı kalan odalarda hava giderek kirleneceği için düzenli aralıklarla havalandırma gerekebilir. Klima cihazları ile birlikte tüp, gazlı soba ya da ocaklar kullanılıyorsa özellikle dikkatli olunmalıdır. Şirketimizce geliştirilen "LOSSNAY" tipi havalandırma ünitesini kullanıyorsanız, havalandırma daha düşük bir enerji kaybıyla gerçekleştirilebilir. Bu üniteye ilişkin ayrıntılı bilgi için yetkili satıcınıza danışın.

### 5.1. İç birim ve uzaktan kumandaların temizlenmesi

- Kuru, yumuşak bir bezle silin.
- Uzaktan kumanda kablosunu çekip bükmemeyin. Uzaktan kumandanın mahfazasını çıkarmayın.
- Parmak izi ve yağ lekelerini ıslak, hafif deterjanlı bir bezle silin fakat bu işlemin ardından deterjan kalmamasına özen gösterin.
- İç birimleri ve kumandayı temizlemek için benzin, benzen, tiner, parlatma tozu veya asit/alkalin solüsyonu kullanmayın. Bu maddeler kumandaya zarar verir.

### 5.2. Filtrenin temizlenmesi

- Tozu hafifçe silin ya da bir elektrik süpürgeyle alın. İnatçı lekeleri çıkarmak için, filtreyi ılık suda köpürtülmüş nötr deterjanla ya da yalnızca suyla yıkayın. İyiçe durulayın. Kurulayıp yerine takın.

### ⚠ Dikkat:

- Filtreyi doğrudan güneş ışığına ya da alev maruz bırakarak kurutmayın. Aksi takdirde şekil bozukluğuna neden olabilirsiniz.
- Filtreyi (50 °C'den) sıcak suda yıkamak da zararlıdır.
- Klima cihazının üstüne asla su dökmeyin ya da parlayıcı spreyler sıkmayın. Bu yollarla temizlik yapmak, cihazın bozulmasına, elektrik çarpmasına ya da yangına neden olabilir.



## 6. Arızanın bulunması ve giderilmesi

**Bir hata oluştuğunda, aşağıdaki ekran görüntülenir ve çalışma LED'i yanıp söner. Hata durumunu kontrol edin, çalışmayı durdurun ve bayinize danışın.**

Error information 1/2	
Error code	P2
Error unit	IU 0 Ünt#1
Time Occurred	--/-- PM12:34
Model name	PLZ
Serial No.	
Reset error:Reset button	
▼ Page ▲	Reset

Hata kodu (Error code), hatalı ünite (Error unit), soğutucu adresi (Ref. address), ünite modeli adı (Model name) ve seri numarası (Serial No.) görüntülenir. Model adı (Model name) ve seri numarası (Serial No.) yalnızca söz konusu bilgiler kaydedilmişse görüntülenir.

Sonraki sayfaya gitmek için [F1] veya [F2] düğmesine basın.

**Tamirciyi çağırılmadan önce, aşağıdaki tabloya bakınız:**

Cihazın durumu	Uzaktan kumanda ünitesi	Nedeni	Çözümü
Cihaz çalışmıyor.	Düz çizgi ve saat görüntülenmez. [AÇMA/KAPATMA] düğmesine basılsa bile hiçbir gösterge yanmıyor.	Elektrik kesilmiş.	Elektrik geldikten sonra [AÇMA/KAPATMA] düğmesine basarak cihazı çalıştırın.
		Elektrik kesilmiş.	Ana elektrik şalterini açın.
		Ana sigorta atmış.	Sigortayı değiştirin.
		Toprak kaçağı devre kesicisi açık durumda.	Toprak kaçağı devre kesicisini tekrar kurun.
Cihaz hava basıyor, ama odayı yeterince soğutmuyor ya da ısıtmıyor.	LCD ekran cihazın çalıştığını gösteriyor.	Hatalı sıcaklık ayarı.	Sıvı kristal ekranda ayarlanmış sıcaklığı ve giriş sıcaklığını kontrol ettikten sonra, 3.3 "Ön ayar sıcaklığı" kısmına başvurun ve ayar düğmesini çalıştırın.
		Filtre toz ve yabancı maddelerle tıkanmış.	Filtreyi temizleyin. (5 "Cihazın bakımı" kısmına başvurun.)
		İç ya da dış ünitenin hava giriş ya da çıkışlarının önünde engel var.	Engeli kaldırın.
		Odada pencere ve kapılar açık.	Kapatın.
Cihazdan soğuk ya da sıcak hava gelmiyor.	LCD ekran cihazın çalıştığını gösteriyor.	Yeniden çalıştırmayı üç dakika geciktiren devre işliyor.	Bir süre bekleyin. (Kompresörü korumak için iç üniteye takılmış olan ve yeniden çalışmayı üç dakika geciktiren devre nedeniyle kompresör hemen çalışmaya başlamamış olabilir. Cihaz kimi zaman bu üç dakikanın dolmasını bekleyebilir.)
		İç ünite, ısıtma ve buz giderme işlemi sırasında yeniden çalışmaya başlamış.	Bir süre bekleyin. (Isıtma işlemi buz giderme işlemi sona erdikten sonra başlar.)
Cihaz kısa bir süre çalışıp tekrar duruyor.	Sıvı kristal ekranda "CHECK" göstergesi ve kontrol kodları yanıp sönüyor.	İç ya da dış ünitenin hava giriş ya da çıkışlarının önünde engel var.	Engeli kaldırın ve cihazı tekrar çalıştırın.
		Filtre toz ve yabancı maddelerle tıkanmış.	Filtreyi temizledikten sonra cihazı yeniden çalıştırın. (5 "Cihazın bakımı" kısmına başvurun.)
Cihaz durdurulduğu halde egzoz gürültüsü ve motorun dönme sesi hâlâ duyuluyor.	Düz çizgi ve saat dışındaki tüm ışıklar söner.	Hava soğutma işlemi durdurulduğunda, iç ünitenin diğer parçaları soğutma aşamasındayken, makine üç dakika kadar bir boşaltma işlemi yapar. Bu sürenin sonunda durur.	Üç dakika bekleyin.
Cihaz durdurulduğu halde ara sıra egzoz gürültüsü ve motorun dönme sesi duyuluyor.	Düz çizgi ve saat dışındaki tüm ışıklar söner.	İç ünitenin diğer parçaları soğutma aşamasındayken dolaşımdaki su tek bir yerde toplanırsa boşaltma işlemi çalışmaya başlar.	Bu işlem kısa sürede durur (Gürültü saatte iki-üç kereden fazla tekrarlıyorsa, tamirci çağırın).
Cihaz durdurulduğu halde ara sıra egzoz gürültüsü ve motorun dönme sesi duyuluyor.	LCD ekran cihazın normal çalıştığını gösteriyor.	İç ünitenin diğer parçaları ısıtma aşamasındayken, kontrol vanaları, sistemin düzenli çalışmasını sağlamak için zaman zaman açılıp kapanır.	Bu mekanizma kısa sürede durur (Oda küçükse ve sıcaklık rahatsız edecek kadar arttıysa cihazı durdurun).
Çalışma sesi geliyor.	–	Şu durumlarda çalışma sesi gelebilir ama bu olağan dışı bir ses değildir. Valfin hareket etmesiyle oluşan bir sestir. <ul style="list-style-type: none"> <li>Çalışma AÇIK veya Termo AÇIK.</li> <li>Çalışma KAPALI veya Termo KAPALI.</li> <li>Elektriği açın (Devre kesici AÇIK).</li> </ul>	

- Elektrik kesintisi nedeniyle cihazın çalışması durursa, elektrik geri geldikten sonra bile [restart-preventing circuit at power failure (elektrik kesintisinde yeniden başlatma-önleme devresi)] üniteyi çalıştırır ve devre dışı bırakır. Bu durumda, [AÇMA/KAPATMA] düğmesine yeniden basın ve çalışmayı başlatın. Yukarıdaki tabloyu kontrol ettiğiniz halde arızaya çözüm bulunamadıysa, ana şalteri kapayın. Yetkili satıcınızla görüşüp ürünün adını, arızanın mahiyetini, vb. bildirin. Hata bilgisi görüntüleme yanıp sönüyorsa, yetkili satıcıya görüntü içeriklerini (hata kodu) belirtin. Asla kendi başınıza tamire girişmeyin.



#### Aşağıdaki durumlar arıza belirtisi değildir:

- Klima cihazından basılan hava zaman zaman koku verebilir. Bunun nedeni odadaki sigara dumanının, kozmetik maddelerin, duvarların, mobilyaların kokularının cihaz tarafından emilmiş olmasıdır.
- Klima cihazı çalıştırıldıktan ya da durdurulduktan hemen sonra akan bir sıvı sesi duyulabilir. Bu ses cihaz içindeki soğutucu dolaşımından ibarettir. Bu normaldir.

- Soğutma ya da ısıtma işleminin başlamasından ya da durmasından hemen sonra bir tıklama sesi duyulabilir. Bu, sıcaklık değişikliği nedeniyle ön panelin ya da diğer parçaların küçülmesi veya genişlemesinden kaynaklanır. Bu normaldir.
- Ayar değiştirilmediğinde bile fan hızı değişir. Klima, ısıtma işleminin başında soğuk hava üflemecek şekilde fan hızını otomatik olarak daha düşük bir hızdan ayar hızına doğru artırır. Aynı zamanda geri dönen hava sıcaklığı veya fan hızı çok yüksek olduğunda fan hızını da düşürerek fan motorunu korur.

## 7. Montaj, taşıma işlemleri ve düzenli kontroller

### Montaj için yer seçmek

Montaj ve taşıma işlemlerine ilişkin ayrıntılar için yetkili satıcınıza danışın.

#### ⚠ Dikkat:

- Cihazı asla parlayıcı gaz sızıntısı olabilecek bir yere monte etmeyin. Cihazın etrafında gaz birikmesi halinde yangın çıkabilir.
- Klima cihazını asla monte etmemeniz gereken yerler:
  - çok fazla makine yağı bulunan yerler.
  - tuzlu havanın bulunduğu deniz kıyıları ve plaj alanları.
  - nem oranının yüksek olduğu yerler
  - ılıca ve sıcak su kaynağı yakınları
  - sülfürlü gazların bulunduğu yerler.
  - (yüksek frekanslı kaynak makinesi gibi) yüksek frekansta çalışan makinelerin bulunduğu yerler
  - asit çözeltilerinin sıkça kullanıldığı yerler
  - özel spreylerin sıkça kullanıldığı yerler
- İç üniteyi yatay olarak monte edin. Aksi taktirde su sızıntısı meydana gelebilir.
- Hastanelerde veya telefon ağırlıklı işyerlerinde klima cihazını monte ederken gürültüye karşı gereken önlemleri alın.

Klima cihazı yukarıdaki ortamlardan herhangi birine yerleştirilirse sık sık arızalanabilir. Bu nedenle cihazın bu tür yerlere monte edilmemesi tavsiye olunur. Daha ayrıntılı bilgi için yetkili satıcınıza danışın.

### Elektrik bağlantıları hakkında

#### ⚠ Dikkat:

- Cihaz yerel yönetmeliklere, elektrik tesisatı kurallarına ve montaj el kitabına uygun olarak ve mutlaka dışlayıcı devrelerin kullanılmasıyla ruhsatlı bir elektrikçi tarafından monte edilmelidir. Ana elektrik şalteriyle başka tür devrelerin kullanılması devre kesicilerin ve sigortaların atmasına neden olabilir.
- Toprak hattını asla gaz borusuna, su borusuna, paratonere veya telefon toprak hattına bağlamayın. Ayrıntılı bilgi için yetkili satıcınıza danışın.
- Kimi yerlerde, toprak kaçağı devre kesicisinin kurulması zorunludur. Ayrıntılı bilgi için yetkili satıcınıza danışın.

### Tesisin taşınması hakkında

- Taşınma, ev genişletme ya da iç dekorasyonu değiştirme durumunda, klima cihazının yeniden monte edilmesinden doğacak masrafları belirlemek üzere yetkili satıcınızla önceden görüşün.

#### ⚠ Dikkat:

- Klima cihazını taşımak ya da yeniden kurmak istediğinizde yetkili satıcınıza danışın. Yanlış monte edilen cihazlar elektrik çarpmasına, yangına, vb. yol açabilir.

### Gürültüye de dikkat edin

- Montaj için cihazın ağırlığını kaldırabilecek kadar dayanıklı, aynı zamanda da gürültü ve titreşimi kesebilecek bir yer seçin.
- Soğuk ya da sıcak havanın ve dış ünitenin hava çıkışından gelecek gürültünün komşuları rahatsız etmeyeceği bir yer seçin.
- Dış ünitenin hava çıkışının yakınına bir eşya yerleştirilirse, cihazın verimi düşebilir ve gürültü artabilir. Bundan kaçının.
- Cihaz normal olmayan sesler çıkarıyorsa, yetkili satıcınıza danışın.

### Bakım ve kontrol

- Klima cihazı birkaç mevsim boyunca kullanılırsa, iç parçalar toz ve yabancı maddelerle tıkanabilir. Bu da cihazın verimini düşürür. Kullanım koşullarına bağlı olarak cihazdan kötü kokular gelebilir, drenaj tıkanabilir, vb.

## 8. Spesifikasyonlar

### PFFY-W-VCM-A, PFFY-WL-VCM-A serisi

	W(L)20VCM-A	W(L)25VCM-A	W(L)32VCM-A	W(L)40VCM-A	W(L)50VCM-A	
Güç kaynağı	~220-240V 50/60Hz					
Soğutma kapasitesi <sup>*1</sup> / Isıtma kapasitesi <sup>*1</sup>	kW	2,2/2,5	2,8/3,2	3,6/4,0	4,5/5,0	5,6/6,3
Boyutları (Yüksekliği / Geniřliđi / Derinliđi)	mm	615/700/200	615/700/200	615/700/200	615/900/200	615/900/200
Net ađırlıđı <sup>*3</sup>	kg	18,5 (18)	18,5 (18)	19 (18,5)	23 (22,5)	23 (22,5)
Ventilatör Hava akıř hızı (Düşük-Orta-Yüksek)	m <sup>3</sup> /min	5,0-6,0-7,0	5,5-7,0-8,5	6,5-7,5-9,0	8,0-9,5-11,0	10,5-12,5-14,5
	Dıř statik basınç <sup>*4</sup>	Pa	0/10/40/60	0/10/40/60	0/10/40/60	0/10/40/60
Ses basıncı seviyesi <sup>*5</sup> (Düşük-Orta-Yüksek)	dB(A)	21-23-26	22-26-30	25-28-32	25-27-30	28-32-35
Filtre	Standart filtre					

### PFFY-WL-VEM-A serisi

	WL20VEM-A	WL25VEM-A	WL32VEM-A	WL40VEM-A	WL50VEM-A	
Güç kaynağı	~220-240V 50/60Hz					
Soğutma kapasitesi <sup>*1</sup> / Isıtma kapasitesi <sup>*1</sup>	kW	2,2/2,5	2,8/3,2	3,6/4,0	4,5/5,0	5,6/6,3
Boyutları (Yüksekliği / Geniřliđi / Derinliđi) <sup>*2</sup>	mm	669(726)/1142/217	669(726)/1142/217	669(726)/1142/217	669(726)/1342/217	669(726)/1342/217
Net ađırlıđı	kg	29,5	29,5	30	35	35
Ventilatör hava akıř hızı (Düşük-Orta-Yüksek)	m <sup>3</sup> /min	5,0-6,0-7,0	5,5-7,0-8,5	6,5-7,5-9,0	8,0-9,5-11,0	10,5-12,5-14,5
	Ses basıncı seviyesi <sup>*5</sup> (Düşük-Orta-Yüksek)	dB(A)	23-27-31	25-31-36	29-33-37	29-33-36
Filtre	Standart filtre					

Not: \* İç ünitesi işlem sıcaklıkları.

Soğutma modu: 15 Yaş (termometre) – 24 Yaş (termometre)

Isıtma modu: 15 Kuru (termometre) – 27 Kuru (termometre)

\*1 Soğutma/Isıtma kapasitesi, aşağıdaki koşullarda çalıştırıldığında azami değeri gösterir.

<Soğutma> İçerde: 27 Kuru (termometre)/19 Yaş (termometre) Dışarda: 35 Kuru (termometre)

<Isıtma> İçerde: 20 Kuru (termometre) Dışarda: 7 Kuru (termometre)/6 Yaş (termometre)

\*2 ( ) içindeki değerler ünitenin ayakla birlikte olan yüksekliğini gösterir.

\*3 ( ) içindeki değerler PFFY-WL-VCM-A serisinin alt sınıflarını belirtir.

\*4 Cihaz fabrikadan sevk edilirken dış statik basınç 10 Pa'ya ayarlanır.

\*5 Çalışma gürültüsü, ses yansıması olmayan bir odada elde edilen verilerdir.

## Интерфейс на контролер

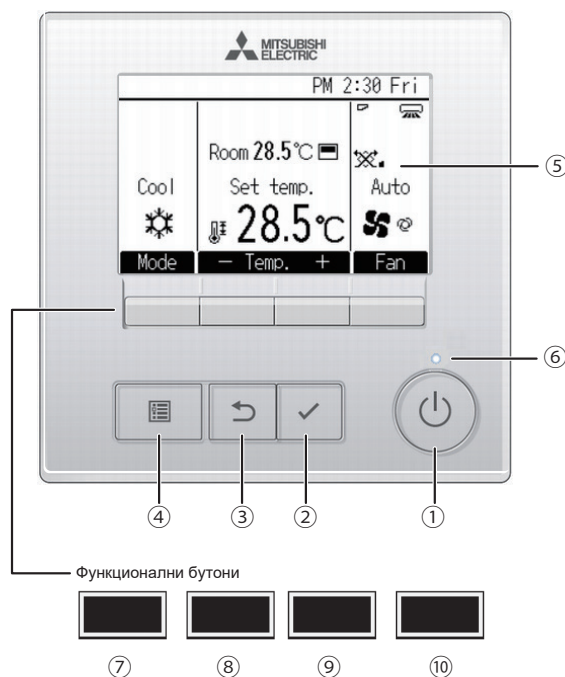

### 1 Бутон [ВКЛ./ИЗКЛ.]

Натиснете, за да включите/изключите вътрешното тяло.

### 2 Бутон [ИЗБОР]

Натиснете, за да запазите настройката.

### 3 Бутон [ОБРАТНО]

Натиснете, за да се върнете към предишния екран.

### 4 Бутон [МЕНЮ]

Натиснете, за да изведете главното меню.

### 5 LCD дисплей със задно осветяване

Извеждат се работните настройки. Когато задното осветяване е изключено, то се активира с натискането на някой от бутоните и остава активно известен период от време в зависимост от екрана.

Когато задното осветяване е изключено, то се активира с натискането на някой от бутоните, като бутонът не изпълнява своята функция. (с изключение на бутона [ВКЛ./ИЗКЛ.]

### 6 Светлинен индикатор ВКЛ./ИЗКЛ.

Този светлинен индикатор свети зелено, когато уредът работи. Индикаторът примигва, когато дистанционният контролер се пуска в действие или е констатирана грешка.

Функциите на функционалните бутони се променят в зависимост от екрана. Вж. указанията за функциите на бутоните в долната част на LCD дисплея за функциите, които изпълняват на съответния екран. Когато системата се управлява централно, не се извеждат указанията за функциите на бутоните, които съответстват на блокираните бутони.



### 7 Бутон Функции [F1]

Главен дисплей: Натиснете, за да промените режима на работа.  
Екран на менюто: Функцията на бутона се променя заедно с екрана.

### 8 Бутон Функции [F2]

Главен дисплей: Натиснете, за да намалите температурата.  
Главно меню: Натиснете, за да преместите курсора наляво.  
Екран на менюто: Функцията на бутона се променя заедно с екрана.

### 9 Бутон Функции [F3]

Главен дисплей: Натиснете, за да увеличите температурата.  
Главно меню: Натиснете, за да преместите курсора надясно.  
Екран на менюто: Функцията на бутона се променя заедно с екрана.

### 10 Бутон Функции [F4]

Главен дисплей: Натиснете, за да промените скоростта на вентилатора.  
Екран на менюто: Функцията на бутона се променя заедно с екрана.

## Дисплей

Главният дисплей може да се визуализира в два различни режима: Full (Пълен) и Basic (Основен).  
 Главният дисплей е настроен фабрично на Full (Пълен) режим. За да превключите в „Basic“ (Основен) режим, променете настройката на екрана на „Main display“.

### Пълен режим

\* Всички икони са изведени за обяснение.

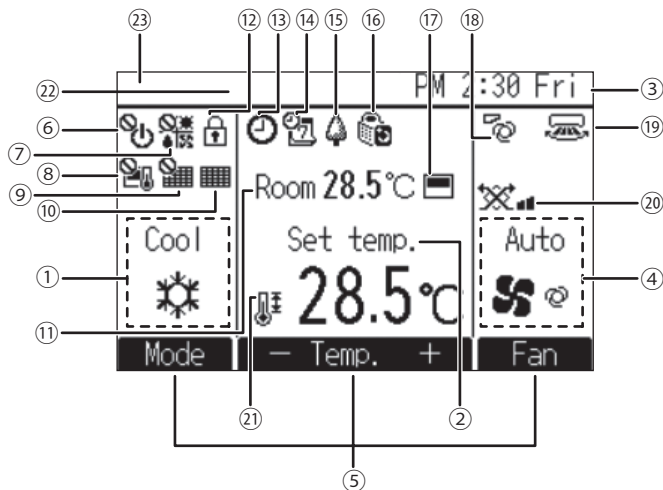

#### 1 Режим на работа

#### 2 Предварително зададена температура

#### 3 Часовник

Вижте Ръководството за монтаж.

#### 4 Скорост на вентилатора

#### 5 Указания за функциите на бутоните

Тук се извеждат функциите на съответните бутони.



Извежда се, когато включването/изключването на уреда се управлява централно.



Извежда се, когато режимът на работа се управлява централно.



Извежда се, когато предварително зададената температура се управлява централно.



Извежда се, когато функцията за нулиране на филтъра се управлява централно.



Указва необходимост от техническо обслужване на филтъра.

#### 11 Стайна температура

Вижте Ръководството за монтаж.



Извежда се, когато бутоните са блокирани.



Извежда се при активирани функции на таймера On/Off timer, Night setback или Auto-off.

се появява, когато таймерът е деактивиран от централизираната система за управление.



Извежда се, когато седмичният таймер е активиран.

### Основен режим

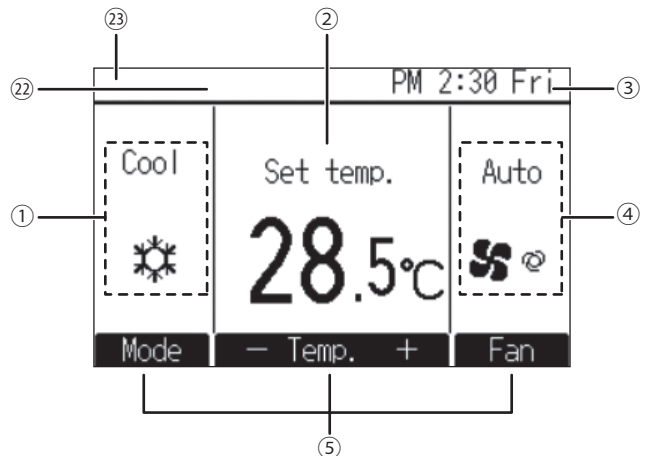

Извежда се, когато уредите работят в икономичен режим. (Няма да се появи на някои модели вътрешни тела)



Извежда се, когато външните тела работят в тих режим.



Извежда се, когато вграденият температурен датчик на дистанционния контролер е активиран да следи стайната температура (11).

се извежда, когато температурният датчик на вътрешното тяло е активиран да следи стайната температура.



Указва настройката на хоризонталните жалюзи.



Указва настройката на вертикалните жалюзи.



Указва настройката на вентилацията.



Извежда се, когато предварително зададеният температурен диапазон е ограничен.

#### 22 Централно управление

Извежда се за определен период от време, когато централно управляван елемент работи.

#### 23 Визуализиране на грешка

По време на грешка се визуализира код на грешката.

\* Когато кодът на грешката се визуализира на главния дисплей, грешката е налице, но вътрешното тяло може да продължи да работи. Проверете кода на грешката и се консултирайте с вашия търговски представител.

Повечето настройки (с изключение на ВКЛ./ИЗКЛ., режим, скорост на вентилатора, температура) могат да се направят на екрана на главното меню.

# Съдържание

1. Мерки за безопасност .....	4	3.4. Скорост на вентилатора .....	8
1.1. Монтаж .....	4	4. Интелигентен начин на използване .....	9
1.2. По време на експлоатация .....	5	5. Грижи за уреда .....	9
1.3. Изхвърляне на модула .....	6	5.1. Почистване на вътрешните тела и дистанционните контролери...9	
2. Наименование и функции на различните части .....	6	5.2. Почистване на филтъра .....	9
3. Как да ползваме уреда .....	7	6. Отстраняване на повреди .....	10
3.1. Включване/изключване .....	7	7. Монтаж, преместване и проверка .....	11
3.2. Режим на работа .....	7	8. Спецификации .....	12
3.3. Предварително зададена температура .....	8		

## Забележка



Fig. 1

Този символ се отнася само за съответните държави.

Този символ е в съответствие с Директива 2012/19/ЕС, член 14 „Информация за потребителите“ и приложение IX, и/или с Директива 2006/66/ЕО, член 20 „Информация за крайните потребители“ и приложение II.

Вашият уред MITSUBISHI ELECTRIC е проектиран и произведен с висококачествени материали и елементи, които могат да се рециклират и/или да се използват отново. Този символ означава, че електрическото и електронното оборудване, батерии и акумулатори, които не могат да се употребяват повече и „животът им е изтекъл“, трябва да се изхвърлят отделно от вашия битов отпадък. Ако химично обозначение е отпечатано под символа (Fig. 1), то означава, че батерията или акумулаторът съдържат тежък метал с определена концентрация.

Това ще бъде посочено по следния начин: Hg: живак (0,0005%), Cd: кадмий (0,002%), Pb: олово (0,004%)

В страните от Европейския съюз има системи за разделно събиране на употребявани електрически и електронни продукти, батерии и акумулатори.

Моля, изхвърлете това оборудване, батерии и акумулатори във вашето местно сметище за събиране/рециклиране на отпадъци.

Призоваваме ви да ни помогнете да запазим планетата чиста – тя е нашият дом!

## 1. Мерки за безопасност

- ▶ Преди да монтирате модула, се уверете, че сте прочели всички “Мерки за безопасност”.
- ▶ “Мерките за безопасност” съдържат важни точки за вашата безопасност. Моля, уверете се, че ги спазвате.

### Символи, използвани в текста

#### ⚠ Предупреждение:

Описва мерките, които трябва да се спазват, за да не се допусне опасност от нараняване или смърт на потребителя.

#### ⚠ Внимание:

Описва мерките, които трябва да се спазват, за да не се допусне повреда на модула.

### Символи, използвани в илюстрациите

- : Показва действие, което трябва да се избягва.
- ⚠ : Показва, че трябва да се спазват важни инструкции.
- ⚡ : Показва част, която трябва да бъде заменена.
- ⚠ : Показва, че трябва да се внимава с въртящи се части. (Този символ е показан на етикета на основния модул.) <Цвят: жълт>
- ⚠ : Пазете се от токов удар. (Този символ е показан на етикета на основния модул.) <Цвят: жълт>

#### ⚠ Предупреждение:

Прочетете внимателно етикетите, прикрепени към основния модул.

### 1.1. Монтаж

- ▶ След като го прочетете, оставете на сигурно място това ръководство, както и ръководството за монтаж, за да правите справки при възникване на въпроси. Ако модулът трябва да се експлоатира от друго лице, се уверете, че този наръчник му е предаден.

#### ⚠ Предупреждение:

- Модулът не трябва да се монтира от потребителя. Поискайте модулет да бъде монтиран от представител на търговеца или упълномощена компания. Ако модулът е монтиран неправилно, това може да доведе до теч на вода, токов удар или пожар.
- Използвайте само принадлежности, разрешени от Mitsubishi Electric, и поискайте те да бъдат монтирани от търговеца или упълномощена компания. Ако принадлежностите се монтират неправилно, това може да доведе до теч на вода, токов удар или пожар.
- Ръководството за монтаж представя в подробности предложения метод за монтаж. Всяко конструктивно изменение, необходимо за монтажа, трябва да съответства на изискванията на местните строителни норми и правила.
- Никога не ремонтирайте или не премествайте модула на друго място самостоятелно. Ако модулът е ремонтиран неправилно, това може да доведе до теч на вода, токов удар или пожар. Ако модулът трябва да се ремонтира или премести, се посъветвайте с търговеца.
- Дръжте електрическите детайли далеч от вода (вода за миене и т.н.).

- Това може да доведе до токов удар, да предизвика пожар или дим.  
Забележка 1: Когато миете топлообменника и съд за източване, се уверете че контролна кутия, моторът, клапанът за контрол на потока и сензорът за налягането остават сухи, като използвате водозащитно покритие.  
Забележка 2: Никога не източвайте водата за миене на отводнителния съд и топлообменника, като използвате дренажната помпа. Отводнявайте отделно.
- Този климатик НЕ е предназначен за използване от деца и хора с увреждания без надзор.
- Ако хладилният газ излиза или изтича, спрете работата на климатика, проветрете добре помещението и се свържете с вашия търговец.
- Този уред не е предназначен за използване от лица (включително деца) с намалени физически, сензорни или ментални способности, или с недостатъчно опит и знания, освен ако не са под надзор или инструктирани от отговарящо за тяхната безопасност лице относно употребата на уреда.
- Наблюдавайте децата, за да сте сигурни, че не си играят с климатика.
- Уредът е предназначен за използване от специалисти и обучени лица в магазини, в леката промишленост и във ферми или за свободно ползване от непрофесионалисти.
- Този уред може да се използва от деца на възраст над 8 години и лица с намалени физически, сензорни или умствени способности, или липса на опит и познания, ако са получили наставления или инструкции относно безопасната употреба на уреда и разбират свързаните с него опасности. Не позволявайте на децата да играят с уреда. Почистването и поддръжката не трябва да се извършват от деца без наблюдение.
- При монтиране, преместване или обслужване на климатика, използвайте само указания охлаждащ агент (R410A) за зареждане на тръбите за охлаждащ агент. Не го смесвайте друг охлаждащ агент и не допускате в тръбите да остане въздух. Ако охлаждащият агент се смеси с въздух, това може да доведе до необичайно високо налягане в тръбите за охлаждащ агент и да предизвика експлозия или други рискове. Употребата на охлаждащ агент, различен от указания за тази система, ще предизвика механични повреди, неизправности в системата или авария на тялото. В най-лошия случай това може сериозно да компрометира безопасността на продукта.
- Не използвайте добавка за откриване на течове.
- Не използвайте хладилен агент, различен от типа, посочен в предоставените с тялото ръководства и върху табелката с технически данни.
  - Това може да доведе до пръсване на тялото или тръбите или да причини експлозия или пожар по време на използване, ремонт или при изхвърляне на модула.
  - Може също да е в нарушение на приложимите закони.
  - MITSUBISHI ELECTRIC CORPORATION не може да носи отговорност за неизправности или злополуки в резултат на използването на грешен тип хладилен агент.

- Уредът да не се използва в ненормална среда.
  - Ако уредът се използва в среда със значително съдържание на масла, пара, органични разтворители и разяждащи газове (като амоняк, серни съединения или киселини), в зони с често пръскане на киселини и алкални разтвори или спрей от специални химикали, е възможно влошаване на показателите и разяждане на вътрешните части, а вследствие на това протичане на охлаждащия агент, протичане на вода, наранявания, токов удар, неизправност, дим или пожар.

## 1) Външен модул

### ⚠ Предупреждение:

- Външният модул трябва да се монтира на устойчива и равна повърхност, на място, където няма натрупване на сняг, листа или боклук.
- Не стъпвайте върху уреда и не поставяйте никакви предмети върху него. Вие може да паднете или падането на предмета може да предизвика нараняване.

### ⚠ Внимание:

- Външният модул трябва да се монтира на място, където въздушната струя и шумът от модула няма да притесняват съседите.

## 2) Вътрешен модул

### ⚠ Предупреждение:

- Вътрешният модул трябва да бъде надеждно монтиран. Ако модулет е монтиран нестабилно, той може да падне и да причини нараняване.

### ⚠ Внимание:

- Насочете въздуха настрани от стените и прозорците, за да предотвратите кондензация.
- Климатикът да не се използва за особени цели (като съхраняване на храна, животни, растения, прецизни устройства или произведения на изкуството в помещението).
  - Подобни неща могат да бъдат повредени.

### [Серия PFFY-W-VCM-A, PFFY-WL-VCM-A, PFFY-WL-VEM-A]

- Въпреки че топлообменникът е обвит с хидрофилно покритие, спрейове или детергенти, съдържащи летливи органични съединения (VOC) или водоотблъскващи компоненти, могат да предизвикат отблъскване на водата от ребрата на топлообменника. Когато уред с такива ребра се използва в среда с висока температура и висока влажност, от него може да капе вода поради кондензацията върху ребрата.

## 3) Дистанционен регулатор

### ⚠ Предупреждение:

- Дистанционният регулатор трябва да се монтира по начин, който не позволява на деца да си играят с него.

## 4) Отводнителен шланг

### ⚠ Внимание:

- Уверете се, че отводнителният шланг е монтиран така, че отводняването да става безпрепятствено. Неправилен монтаж може да доведе до теч на вода и да повреди мебелите.

## 5) Линия за високо напрежение, предпазител или автоматичен прекъсвач

### ⚠ Предупреждение:

- Уверете се, че модулет се захранва от определено за него захранване. Други уреди, свързани със същото захранване, могат да предизвикат претоварване.
- Уверете се, че има главен прекъсвач.
- Спазете номиналното напрежение на модула, предпазителя или автоматичния прекъсвач. Никога не използвайте проводник или предпазител с по-голям от определения номинал.

## 6) Заземяване

### ⚠ Внимание:

- Модулет трябва да бъде заземен правилно. Никога не свързвайте заземяващия проводник с газова тръба, тръба за вода, гръмоотвод или заземяващ телефонен проводник. Ако модулет е заземен неправилно, това може да доведе до токов удар.
- Проверявайте често дали заземяният проводник от външния модул е правилно свързан със заземяващата клема и заземяващия електрод.

## 1.2. По време на експлоатация

### ⚠ Предупреждение:

- За да се намали рискът от токова утечка, токов удар, късо съединение, неизправност, поява на дим или пожар, не поставяйте върху тялото контейнери, пълни с течност.
- Не разливайте вода върху модула и не пипайте уреда с мокри ръце. Може да се получи токов удар.
- Не пръскайте с възпламеним газ в близост до модула. Може да възникне пожар.

- Не поставяйте газова отоплителна печка или друг уред с открит пламък, където може да бъде изложен на въздуха, изпускан от модула. Може да се получи непълно изгаряне.
- Не отстранявайте предния панел или предпазната решетка на вентилатора от външния модул, когато той работи. Можете да се нараните, ако докоснете въртящи се, горещи части или части под високо напрежение.
- Никога не поставяйте пръст, пръчка и т.н. във входните и изходните отвори, в противен случай може да се получи нараняване, тъй като вентилаторът в модула се върти с висока скорост. Бъдете особено внимателни, когато наоколо има деца.
- Не пипайте охлаждащите тръби и частите на линията на охлаждащия агент с голи ръце по време на работа или веднага след спиране.
  - Течността от охлаждащия агент в тръбите е много гореща или много студена и може да причини измръзване или изгаряне.
- Не пипайте електрическите компоненти с голи ръце по време на работа или веднага след спиране.
  - Това може да доведе до изгаряния или токов удар.
- Ако усетите необичайна миризма, спрете да използвате модула, изключете мрежовия превключвател и се посъветвайте с търговеца. В противен случай може да се получи повреда, токов удар или пожар.
- Когато забележите изключително необичаен шум или вибрация, спрете модула, изключете мрежовия превключвател и се посъветвайте с търговеца.
- Не охлаждайте прекомерно. Най-подходящата вътрешна температура е 5 °C разлика с външната температура.
- Не оставяйте инвалиди или малки деца да стоят или да седят на пътя на въздушния поток, идващ от климатизатора. Това може да причини здравословни проблеми.

### ⚠ Внимание:

- Не използвайте никакви остри предмети за натискане на бутоните, тъй като това може да повреди дистанционния регулатор.
- Не усуквайте и не дърпайте кабела на дистанционния регулатор, тъй като това може да повреди дистанционния регулатор и да предизвика неизправност.
- Никога не отстранявайте горния корпус на дистанционния регулатор. Отстраняването на горния корпус на дистанционния регулатор е опасно, както и пипането на печатните платки в него. Това може да предизвика пожар или повреда.
- Никога не почиствайте дистанционния регулатор с бензол, разтворител, кърпички с химикал и т.н. Това може да предизвика обезцветяване и повреда. За премахване на силни замърсявания навлажнете парче плат с неутрален перилен препарат, изстискайте го добре, почистете замърсяванията и почистете още веднъж със суха кърпа.
- Никога не блокирайте и не покривайте входящите или изходящите отвори на външния или вътрешния модул. Високи части на мебелите под вътрешния модул или обемисти предмети като големи кутии, поставени в близост до външния модул, намаляват ефективността на модула.
- Не насочвайте въздушния поток директно към растения или домашни любимци в клетка.
- Проветрявайте често помещението. Ако модулет работи продължително в затворено помещение за дълъг период от време, въздухът става застоен.
- За да намалите риска от наранявания, не сядайте, не стойте върху и не поставяйте предмети върху тялото.
- Не включвайте уреда със свалени панели и предпазители.
  - Въртящите се части, горещите части или частите под високо напрежение могат да причинят наранявания, токов удар или пожар.
- Не изключвайте захранването веднага след спиране на работа.
  - След спиране на уреда да се изчака поне пет минути преди изключване на захранването.
  - Това може да доведе до повреда на тялото или изтичане на вода, която да нанесе щети в помещението.
- Не монтирайте тялото върху предмети, които могат да бъдат повредени от капките на конденза.
- Не пипайте вентилаторите, ребрата на топлообменника и острите ръбове на компонентите с голи ръце.
  - Това може да причини наранявания.
- За да намалите риска от пожар или токов удар поради навлизане на прах в тялото, не използвайте повредени филтри и не оставяйте тялото да работи без поставени филтри.

## В случай на повреда

### ⚠ Предупреждение:

- Никога не променяйте климатизатора. За всяка поправка или обслужване се посъветвайте с търговеца. Неправилен ремонт може да доведе до теч на вода, токов удар, пожар и т.н.
- Ако дистанционният регулатор дава показание за грешка, климатизаторът не функционира или има нередност – спрете експлоатацията и се свържете с търговеца. Оставане на работещ модул при тези условия може да предизвика пожар или повреда.
- Ако прекъсвачът на електрозахранването се включва често, се свържете с търговеца. Ако се остави в това състояние, може да предизвика пожар или повреда.



## Когато климатизаторът няма да се ползва за дълъг период

- Когато климатизаторът няма да се ползва за дълъг период поради смяна на сезон и т.н., го оставете да работи 4 – 5 часа при обдуване, докато се изсуши напълно отвътре. Ако не направите това, в различни зони на помещението може да се развие нехигиенична и опасна за здравето плесен.
- Когато няма да се ползва за дълъг период, захранващият блок трябва да е изключен. Ако захранващият блок остане включен, ще се изразходят няколко (десетки) вата. Също така, натрупването на прах и т.н. може да доведе до пожар.

- Оставете захранването включено за повече от 12 часа преди начална експлоатация. Не изключвайте захранващия блок по време на сезони на интензивно използване. Това може да предизвика повреда.

## 1.3. Изхвърляне на модула

### ⚠ Предупреждение:

- Когато е необходимо модулет да се изхвърли, се посъветвайте с търговеца. Ако тръбите се демонтират неправилно, хладилният агент (флуорвъглероден газ) може да изтече, да влезе в контакт с кожата ви и да предизвика нараняване. Пускането на хладилен агент в атмосферата уврежда и околната среда.

## 2. Наименование и функции на различните части

### Закачане и откачане на филтъра

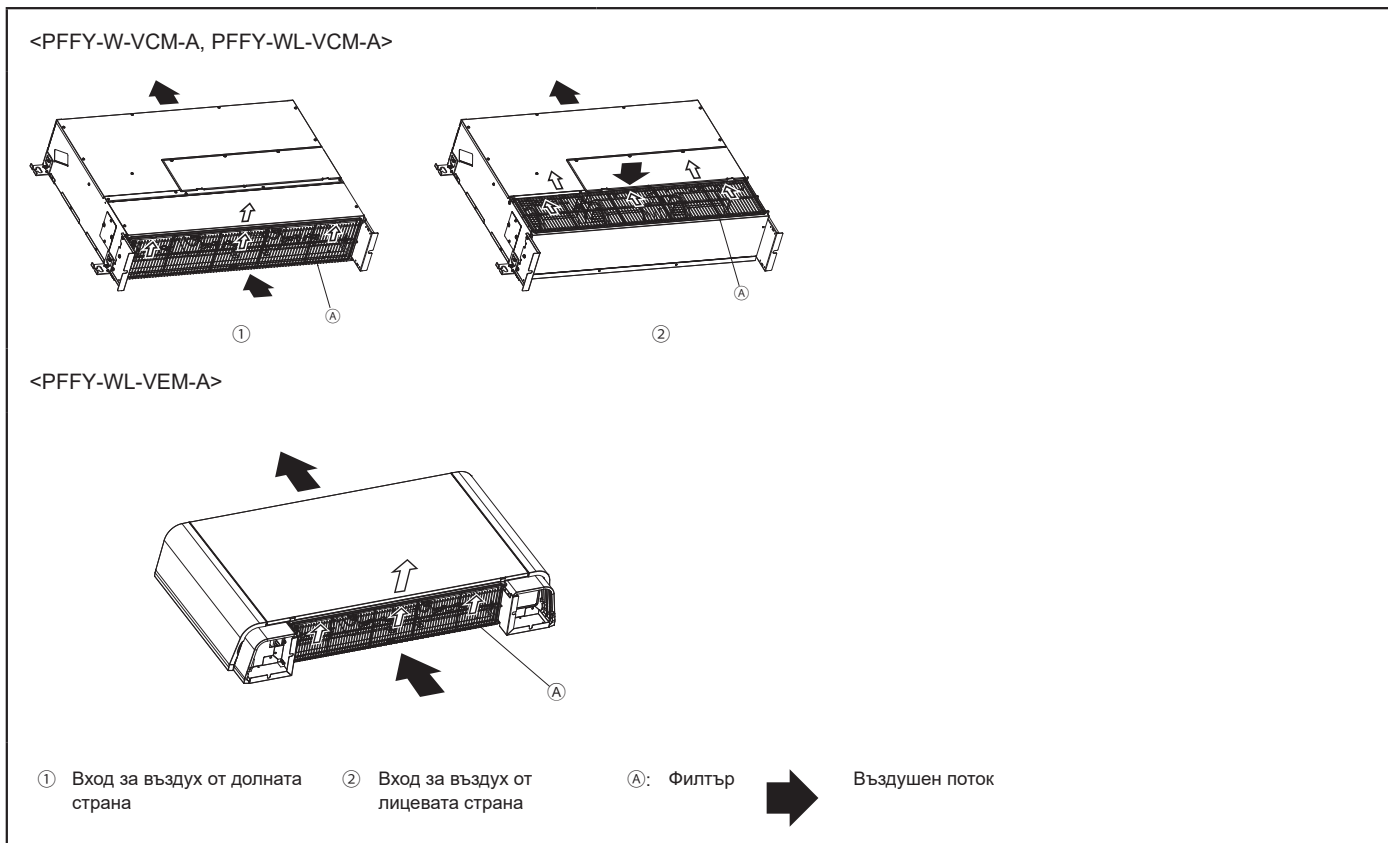

### ⚠ Внимание:

- При изваждане на филтъра трябва да се вземат мерки за предпазване на очите от прах. Също така, ако трябва да се качите на табуретка, за да извършите това действие, трябва да внимавате да не паднете.
- Изключете захранващия блок, когато се сменя филтърът
- Уверете се, че филтърът е здраво фиксиран на място. Ако е разхлабен, може да навлезат замърсявания и да доведат до неправилно функциониране.

## 3. Как да ползваме уреда

### 3.1. Включване/изключване

#### ВКЛ.

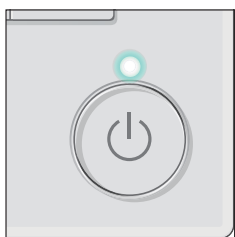

Натиснете бутона [ВКЛ./ИЗКЛ.].  
Светлинният индикатор ВКЛ./ИЗКЛ. светва зелено и уредът започва работа.  
\* Тялото ще работи с предварително зададените режим на работа, температура и скорост на вентилатора.

#### ИЗКЛ.



Натиснете отново бутона [ВКЛ./ИЗКЛ.].  
Светлинният индикатор ВКЛ./ИЗКЛ. се изключва и уредът спира работа.

### 3.2. Режим на работа

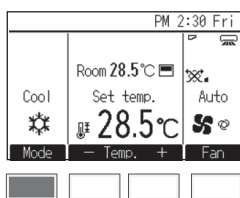

Натиснете бутона [F1], за да преминете през различните режими на работа в последователността: Охлаждане, Изсушаване, Вентилатор, Автоматичен и Отопление. Изберете желаните режим на работа.



- \* Режимите на работа, които не са достъпни за свързаното вътрешно тяло, няма да се появят на дисплея.
- \* В зависимост от модела на вътрешното тяло, могат да бъдат зададени една или две температури (една или две зададени стойности) за Автоматичен режим.

#### Какво означава примигваща икона за режим на работа

Иконата за режим на работа примигва, когато други вътрешни тела в същата охлаждаща система (свързани към едно и също външно тяло) вече работят в друг режим. В този случай останалите тела в същата група могат да работят само в същия режим.

#### Режим на изсушаване

- Външният вентилатор работи с ниска скорост и не позволява промяна на скоростта на вентилатора.
- Режимът за изсушаване не може да се изпълнява при стайната температура под 18 °C.
- Изсушаването е операция за отстраняване на влагата, управлявана от микрокомпютър, контролираща прекомерното охлаждане на въздуха според стайната температура по ваш избор. (Не се използва за отопление).
  1. До достигане на избраната от вас стайна температура  
Функционирането на компресора и външния вентилатор се определя от промяната на стайната температура и автоматичен цикъл ВКЛЮЧЕНО/ ИЗКЛЮЧЕНО.
  2. При достигане на избраната от вас стайна температура Компресорът и външният вентилатор спират.  
Когато паузата продължи 10 минути, компресорът и външният вентилатор се включват за 3 минути, за да поддържат ниска влажност

#### Режим на отопление

##### Отчитане на "DEFROST"

Показват се само по време на режим на размразяване.

##### Отчитане на "STAND BY"

Показва се от започването на режима за отопление до момента на издухване на топлия въздух.

#### ⚠ Внимание:

- Никога не излагайте тялото си директно на студен въздух за дълъг период. Прекомерното излагане на студен въздух е вредно за вашето здраве и следователно трябва да се избягва.
- Когато климатизаторът се използва заедно с отоплителни уреди с пламък, проветрявайте добре помещението. Недостатъчното проветряване може да доведе до злополуки поради недостиг на кислород.
- Никога не поставяйте отоплителен уред с открит пламък на място, изложено на въздушния поток от климатизатора.  
Това може да доведе до непълно изгаряне в отоплителния уред.
- Микрокомпютърът функционира при следните случаи:
  - При започване на режим за отопление не се издухва въздух.
    - За да се предотврати изпускане на студен въздух, външният вентилатор превключва последователно между много слаб/слаб/зададен въздушен поток според нарастване на температурата на издухвания въздух.  
Изчакайте момента на естествено излизане на въздушния поток.
  - Вентилаторът не се движи със зададената скорост.
    - При някои модели системата превключва към слаб въздушен поток, когато температурата на помещението достигне зададената температура. В други случаи тя спира, за да не позволи изпускане на студен въздух по време на режим на размразяване.
  - Въздушният поток излиза дори ако операцията е спряна.
    - Около 1 минута след спиране на операцията външният вентилатор може да се върти, за да премахне допълнителната топлина, генерирана от електрическия нагревател и т.н. Скоростта на вентилатора се включва на висока или ниска степен.

#### Режим Auto (Автоматичен) с две зададени стойности

Когато режимът на работа е зададен на Автоматичен с две зададени стойности, могат да бъдат зададени две температури (една за охлаждане и една за отопление). В зависимост от температурата в помещението, вътрешното тяло работи автоматично или в режим на охлаждане, или в режим на отопление, като поддържа температурата в помещението в предварително зададен диапазон.

Зададените температури, които са посочени за режим Охлаждане/ Изсушаване и режим Отопление, ще се използват за автоматичен контрол на температурата в помещението, която да е в диапазона на зададените стойности. Този режим е много ефективен във времето между два годишни сезона, когато разликата между минималните и максималните температури е голяма и в един и същи ден се използват както режим на отопление, така и режим на охлаждане.

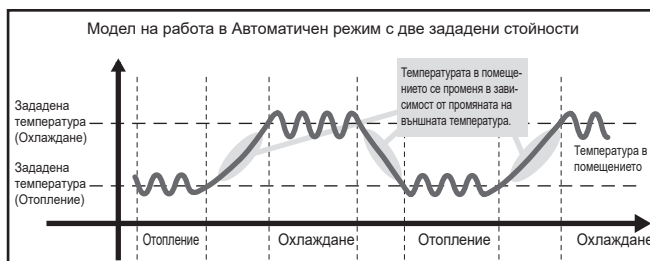

### 3.3. Предварително зададена температура

<Cool, Dry, Heat и Auto (една зададена стойност)>

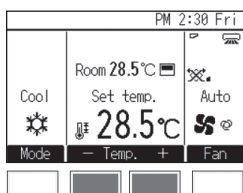

Натиснете бутона [F2], за да намалите предварително зададената температура и натиснете бутона [F3], за да я увеличите.  
\* Вижте следващата таблица за възможния температурен диапазон за настройка при различни работни режими.

\* Не може да се задава температура в режим Вентилатор.

\* В зависимост от настройката за единица на температурата, температурите се увеличават или намаляват със стъпка от 0,5°C, 1°C, 1°F или 2°F.

<Режим Auto (две зададени стойности)>

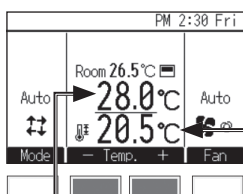

Ще се появят текущите предварително зададени температури. Натиснете бутона [F2] или [F3], за да се покаже екрана с Настройките.

Предварително зададена температура на охлаждане

Предварително зададена температура на затопляне

### Диапазон на зададена температура

Режим на работа	Диапазон на зададена температура
Охлаждане/Изсушаване	19°C–30°C/67°F–87°F *1
Отопление	17°C–28°C/63°F–83°F *1
Автоматичен (една зададена стойност)	19°C–28°C/67°F–83°F *1*2
Автоматичен (две зададени стойности)	Охлаждане: Същият като температурния диапазон за режим Охлаждане Отопление: Същият като температурния диапазон за режим Отопление *2*3*4
Вентилатор	Не може да се задава

\*1 Температурният диапазон, който може да се задава, е различен при отделните модели вътрешни тела.

\*2 Температурата, зададена за Автоматичен режим (една или две зададени стойности), се появява в зависимост от модела вътрешно тяло.

\*3 Същите стойности се използват при задаване на температурата за режим Охлаждане/Изсушаване и температурата на охлаждане в Автоматичен режим (две зададени стойности). По подобен начин същите стойности се използват при задаване на температурата за режим Отопление и температурата на отопление в автоматичен режим (две зададени стойности).

\*4 Зададените стойности на температурите за охлаждане и отопление могат да се задават при следващите по-долу условия.

- Зададената температура за охлаждане е по-висока от зададената температура за отопление.

- Разликата между стойностите на температурите за охлаждане и отопление е по-голяма или равна на минималната температурна разлика, която е различна при отделните модели вътрешни тела.

### 3.4. Скорост на вентилатора

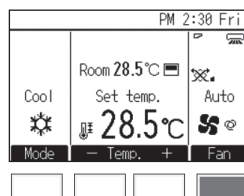

Натиснете бутона [F4], за да изберете скоростта на вентилатора в следната последователност:



• Броят налични стойности за скорост на вентилатора зависи от модела вътрешно тяло.

[Серии PFFY-W-VCM-A, PFFY-WL-VCM-A, PFFY-WL-VEM-A]



\*1 Тази настройка може да се регулира само с дистанционен регулатор MA.

• Действителната скорост на вентилатора е различна от тази, показана на течнокристалния дисплей, ако е изпълнено едно от следващите условия.

1. Докато на екрана е показано "STAND BY" (Режим на готовност) или "DEFROST" (Размразяване)
2. Когато температурата в помещението е по-висока от зададената температура за отопление
3. Незабавно след работа в режим на отопление (в режим на готовност при превключване на работния режим)
4. По време на режим Изсушаване

## 4. Интелигентен начин на използване

Дори минимални грижи за вашия климатизатор могат да спомогнат за по-ефективното му използване по отношение на функциите му, разходите за електричество и т.н.

### Настройка на правилната стайна температура

- При режим на охлаждане оптималната разлика между вътрешната и външната температура е 5 °C.
- Ако стайната температура се повиши с 1 °C по време на работа на климатизатора, може да се икономиса 10% електроенергия.
- Прекомерното охлаждане е вредно за здравето. То води и до прекомерен разход на електроенергия.

### Почиствайте филтъра внимателно

- Ако ситото на въздушния филтър се задръсти, въздушният поток и климатизационният ефект ще намалееят значително. Освен това, ако не се обърне внимание, може да се получи повреда. Особено важно е филтърът да се почиства в началото на сезоните за отопление и охлаждане. (Когато има голямо натрупване на прах и мръсотия, почиствайте филтъра внимателно.)

## 5. Грижи за уреда

Поддръжката на филтъра винаги трябва да се извършва от сервизен техник. Преди поддръжка изключете захранващия блок.

### ⚠ Внимание:

- **Носете лични предпазни средства, когато извършвате операции по тялото.**
  - Някои от компонентите остават под напрежение няколко минути след изключване на захранването, поради което съществува риск от токов удар.
- **Поставете лични предпазни средства, преди да докоснете някой от електрическите компоненти.**
  - При частите под високо напрежение съществува риск от токов удар, а при частите с висока температура съществува риск от изгаряне.
- **При работа по уреда носете предпазни ръкавици.**
  - Неспазването на това условие може да причини наранявания.
- **За да намалите риска от нараняване поради падане на панели, осигурете безопасността в работното пространство, преди да инсталирате, проверите или ремонтирате тялото.**
- **Преди да започнете почистване, спрете от експлоатация и изключете захранващия блок. Не забравяйте, че вентилаторът в модула се върти с висока скорост и представлява сериозен риск от увреждане.**
- **Вътрешните модули са оборудвани с филтри за отстраняване на прах от засмуквания въздух. Почистете филтрите, като следвате процедурите по-долу. (Стандартният филтър обикновено се почиства веднъж седмично, а дълготрайният филтър – в началото на всеки сезон.)**
- **Жизненият цикъл на филтъра зависи от мястото на монтаж на модула и неговата експлоатация.**
- **След като дезинфекцирате тялото с химикали, проверете помещението, за да може химическите изпарения да се разсеят, преди да включите тялото.**
  - Излагането на пръски от химикали може да предизвика наранявания.
  - Проникналите в тялото химикали може да предизвикат корозия или да го деформират, което да предизвика неизправности.

### Предотвратяване на проникването на топлина по време на охлаждане

- За да предотвратите проникване на топлина в режим на охлаждане, поставете завеса на прозореца, за да спрете директната слънчева светлина. Също така, не отваряйте входа или изхода освен в случаи на крайна необходимост.

### От време на време проветрявайте

- Тъй като в помещението, което се държи затворено за дълъг период, въздухът периодично се замърсява, от време на време е необходимо проветряване. Когато заедно с климатизатора се използват газови уреди, трябва да се вземат специални предпазни мерки. Ако се използва модул за вентилация "LOSSNAY", разработен от нашата компания, можете да осъществите вентилация с по-малко загуби. За подробности относно този модул се посъветвайте с търговеца.

### 5.1. Почистване на вътрешните тела и дистанционните контролери

- Избършете със суха мека кърпа.
- Не дърпайте или усуквайте кабела към дистанционния контролер. Не отстранявайте корпуса на дистанционния контролер.
- За да отстраните следите от пръсти и мазнини, избършете със суха кърпа, наkisнатa в мек детергент, и избършете детергента.
- Не използвайте бензин, бензен, разреждател, полиращ прах или киселинен/алкален разтвор за почистване на вътрешните тела и контролера, тъй като те ще повредят контролера.

### 5.2. Почистване на филтъра

- Отстранете праха внимателно или го почистете с прахосмукачка. В случай на силно замърсяване промийте филтъра с хладка вода, смесена с разтворен неутрален почистващ препарат или вода, след което изплакнете почистващия препарат напълно. След измиване го изсушете и го поставете обратно на мястото му.

### ⚠ Внимание:

- **Не сушете филтъра, като го излагате на директна слънчева светлина или на топлина от огън и т.н. Това може да доведе до деформиране на филтъра.**
- **Измиването му с гореща вода (над 50 °C) също може да доведе до деформация.**
- **Никога не пръскайте с вода или запалими спрейове климатизатора. Почистването по този начин може да доведе до повреда на климатизатора, токов удар или пожар.**

## 6. Отстраняване на повреди

Когато възникне грешка, следният екран ще се появи и работният светодиод ще премигне. Проверете статуса на грешката, прекратете работата и се свържете с търговския представител.

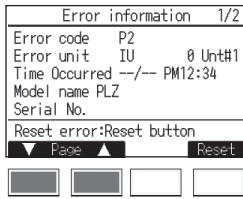

Извеждат се код на грешка (Error code), уред, даващ грешка (Error unit), адрес на охладителното тяло (Ref. address), наименование на модела на тялото (Model name) и сериен номер (Serial No.).  
Наименованието на модела (Model name) и серийният номер (Serial No.) се извеждат, само ако информацията е въведена предварително.

Натиснете бутона [F1] или [F2], за да преминете към следващата страница.

Преди да поискате ремонтна услуга, проверете следните точки:

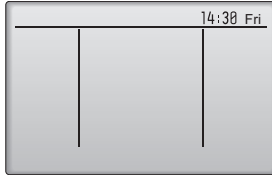
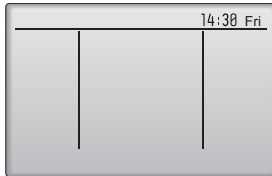
Състояние на уреда	Дистанционен регулатор	Причина	Отстраняване на повреди
Уредът не работи.	Не се показват линия с отчитане и часовник. Не се появява съобщение дори когато е натиснат бутон [ВКЛ./ИЗКЛ.].	Прекъсване на електрозахранването	След възстановяване на захранването натиснете бутона [ВКЛ./ИЗКЛ.].
		Захранващият блок е изключен.	Включете захранващия блок.
		Предпазителят в захранващия блок е изгорял.	Сменете предпазителя.
		Прекъсвачът за утечка в земята е изгорял.	Поставете прекъсвач за утечка в земята.
Въздухът излиза, но той не охлажда достатъчно или не отоплява достатъчно.	Дисплеят показва, че той е в състояние на работа.	Неправилно регулиране на температурата.	След проверка на зададената температура и изписване на температурата на дисплея, вижте раздел 3.3 "Предварително зададена температура" и задействайте бутона за регулиране.
		Филтърът е пълен с прах и мръсотия.	Почистете филтъра. (Вижте раздел 5 "Грижи за уреда".)
		Във входния и изходния въздушен отвор на вътрешния и външния модул има някакви препятствия.	Извадете.
		Отворени врати и прозорци.	Затворете.
Не излиза студен или топъл въздух.	Дисплеят показва, че той работи.	Веригата за предотвратяване на рестартиране работи 3 минути.	Изчакайте малко. (За защита на компресора във вътрешния модул е вградена платка за 3-минутно предотвратяване на рестартиране. Следователно, понякога има случаи, когато компресорът не започва работа незабавно. Това са случаи, когато той не работи в продължение на 3 минути.)
		Вътрешният модул се рестартира по време на отопление и размразяване.	Изчакайте малко. (Отоплението започва след завършване на размразяването.)
Работи за малко, но след това спира.	На дисплея мига "CHECK" и съответният код за проверка.	Във входния и изходния въздушен отвор на вътрешния и външния модул има някакви препятствия.	Пуснете отново след изваждане.
		Филтърът е пълен с прах и мръсотия.	Пуснете отново след почистване на филтъра. (Вижте раздел 5 "Грижи за уреда".)
След спиране все още се чува шум от излизащ въздух и въртене на мотора.	Загасват всички светлини, освен линията с отчитане и часовника. 	Когато други вътрешни модули участват в охлаждането, уредът спира след работа на отводняващия механизъм за 3 минути, когато спре охлаждането на въздуха.	Изчакайте 3 минути.
Шумът от излизащ въздух и въртене на мотора може да се чуе на интервали след спиране на работа.	Загасват всички светлини, освен линията с отчитане и часовника. 	Когато други вътрешни модули участват в охлаждането, дренажната вода се връща. Ако дренажната вода се събере, отводняващият механизъм започва работа по отводняването.	Той скоро спира. (Ако шумът се повтаря повече от 2 - 3 пъти за един час, повикайте техник.)
Топлият въздух излиза на интервали, когато термостатът е изключен или по време на работата на вентилатора.	Дисплеят показва, че той е в състояние на работа.	Когато други вътрешни модули участват в отоплението, вентилите за управление се отварят и затварят от време навреме, за да поддържат стабилността на системата.	Той скоро спира. (Ако стаината температура се повиши критично високо в малко помещение, спрете експлоатацията.)

Състояние на уреда	Дистанционен регулатор	Причина	Отстраняване на повреди
Чува се шум при работа.	–	В следните моменти се чува шум при работа, но това не е необичаен шум. Това е звукът на движението на вентила. <ul style="list-style-type: none"> <li>• Включване в работен режим или включване на термостата.</li> <li>• Изключване на работата или изключване на термостата.</li> <li>• Включване на електричество (Включване на прекъсвача).</li> </ul>	

- Ако дадена операция спре поради прекъсване на електрозахранването, се включва [защитната платка срещу рестартиране при прекъсване на електрозахранването] и спира работата на модула дори след възстановяване на електрозахранването. В този случай натиснете бутона [ВКЛ./ИЗКЛ.] отново за започване на работа.

Ако неизправностите продължат след като сте проверили гореспоменатото, изключете захранващия блок и се свържете с търговеца, като предоставите информация за наименованието на продукта, типа на неизправността и т.н. Ако примигва съобщението за грешка, се обърнете към дилъра и му съобщете съдържанието на дисплея (кода за грешка). Никога не се опитвайте да ремонтирате сами.

#### Следните признаци не са неизправности на климатизатора:

- Въздухът, издухан от климатизатора, понякога може да отделя миризми. Това се дължи на цигарен дим във въздуха на помещението, мирис на козметични средства, миризмите от стената, мебелите и т.н., абсорбирани в климатизатора.
- Веднага след пускане или спиране на климатизатора, може да се чуе свистене. Това е звукът на замразяването, протичащо в климатизатора. Това е нормално.

- Понякога, в началото или в края на режим за охлаждане/отопление, климатизаторът прищраква. Това е шум от триенето на предния панел и другите отделения поради разширяване и свиване, резултат от промяна на температурата. Това е нормално.
- Оборотите на вентилатора се променят, дори когато настройката не се променя. Климатикът автоматично и постепенно увеличава оборотите на вентилатора от ниски обороти до зададените обороти, така че да не вдъхва студен въздух в началото на процеса на затопляне. Освен това, той намалява оборотите на вентилатора, за да предпази двигателя на вентилатора, когато температурата на отработения въздух или оборотите на вентилатора станат прекомерно високи.

## 7. Монтаж, преместване и проверка

### Относно мястото за монтаж

Посъветвайте се с търговеца за подробности относно монтажа и преместването на уреда.

#### ⚠ Внимание:

- Никога не монтирайте климатизатора там, където съществува риск от изтичане на възпламеним газ. Ако газът изтече и се натрупа около модула, може да се предизвика експлозия.
- Никога не монтирайте климатизатора на място:
  - където има много машинно масло
  - близо до морски и плажни зони, където въздухът е солен.
  - където влажността е висока
  - където има горещи извори в близост
  - където има серен двуокис
  - където има висококачествена металообработваща апаратура (висококачествен заваръчен агрегат и т.н.)
  - където често се използва киселинен разтвор
  - където се използват специални спрейове
- Монтирайте вътрешния модул хоризонтално. В противен случай може да се предизвика теч на вода.
- Вземете достатъчни мерки срещу шума, когато монтирате климатизаторите в болници или в обществени сгради.

Ако климатизаторът се използва при едно от гореспоменатите условия, може да се очаква чест експлоатационен отказ. Препоръчително е да се избягва монтаж на такъв тип места.

За повече подробности се посъветвайте с търговеца.

### Относно електромонтажа

#### ⚠ Внимание:

- Електромонтажът трябва да се извърши от електроинженер в съответствие с [технически стандарт за спазване при електромонтаж], [правила за вътрешно окабеляване] и инструкциите за монтаж от ръководството с ползване на изключващи вериги. Използването на други продукти със захранващия източник може да доведе до изгаряне на прекъсвачи и предпазители.
- Никога не свързвайте заземяващия проводник с газова тръба, тръба за вода, гръмоотвод или заземяващ телефонен проводник. За подробности се посъветвайте с търговеца.
- За някои типове места за монтаж монтирането на прекъсвач за утечка в земята е задължително. За подробности се посъветвайте с търговеца.

### Относно монтажа при преместване

- Когато сваляте и монтирате отново климатизатора при разширяване на вашия дом, преустройство или преместване се посъветвайте предварително с търговеца, за да установите каква е стойността на професионалния технически труд, необходим за преместване на уреда.

#### ⚠ Внимание:

- Когато местите или монтирате наново климатизатора, се посъветвайте с търговеца. Неправилен монтаж може да доведе до токов удар, пожар и т.н.

### Относно шума

- При монтаж изберете място, което може да издържи теглото на климатизатора и където шумът и вибрациите могат да се намалят
- Изберете място, където топлият или студен въздух и шумът от външния изходен въздушен отвор на климатизатора няма да притесняват съседите.
- Ако предмет се постави в близост до външния изходен въздушен отвор на климатизатора, това може да доведе до намалена функционалност и повишен шум. Не поставяйте никакви препятствия в близост до изходящия въздушен отвор.
- Ако климатизаторът дава необичаен шум, се посъветвайте с търговеца.

### Поддръжка и инспекция

- Ако климатизаторът се ползва през няколко сезона, вътрешността му може да се замърси и да се намали функционалността му. В зависимост от условията на ползване, могат да се натрупат неприятни миризми, а отводняването да се повреди поради прах, мръсотия и т.н.



## 8. Спецификации

### Серия PFFY-W-VCM-A, PFFY-WL-VCM-A

		W(L)20VCM-A	W(L)25VCM-A	W(L)32VCM-A	W(L)40VCM-A	W(L)50VCM-A	
Захранващ източник		~220-240V 50/60Hz					
Капацитет на охлаждане <sup>*1</sup> / Капацитет на отопление <sup>*1</sup>	kW	2,2/2,5	2,8/3,2	3,6/4,0	4,5/5,0	5,6/6,3	
Размер (Височина / Ширина / Дълбочина)	мм	615/700/200	615/700/200	615/700/200	615/900/200	615/900/200	
Нетно тегло <sup>*3</sup>	кг	18,5 (18)	18,5 (18)	19 (18,5)	23 (22,5)	23 (22,5)	
Вентилатор	Сила на въздушния поток (Ниска-Средна- Висока)	м <sup>3</sup> /мин	5,0-6,0-7,0	5,5-7,0-8,5	6,5-7,5-9,0	8,0-9,5-11,0	10,5-12,5-14,5
	Външно статично налягане <sup>*4</sup>	Pa	0/10/40/60	0/10/40/60	0/10/40/60	0/10/40/60	0/10/40/60
Ниво на звуковото налягане <sup>*5</sup> (Ниско-Средно-Високо)	dB(A)	21-23-26	22-26-30	25-28-32	25-27-30	28-32-35	
Филтър		Стандартен филтър					

### Серия PFFY-WL-VEM-A

		WL20VEM-A	WL25VEM-A	WL32VEM-A	WL40VEM-A	WL50VEM-A
Захранващ източник		~220-240V 50/60Hz				
Капацитет на охлаждане <sup>*1</sup> / Капацитет на отопление <sup>*1</sup>	kW	2,2/2,5	2,8/3,2	3,6/4,0	4,5/5,0	5,6/6,3
Размер (Височина / Ширина / Дълбочина) <sup>*2</sup>	мм	669(726)/1142/217	669(726)/1142/217	669(726)/1142/217	669(726)/1342/217	669(726)/1342/217
Нетно тегло	кг	29,5	29,5	30	35	35
Сила на въздушния поток от вентилатора (Ниско-Средно-Високо)	м <sup>3</sup> /мин	5,0-6,0-7,0	5,5-7,0-8,5	6,5-7,5-9,0	8,0-9,5-11,0	10,5-12,5-14,5
Ниво на звуковото налягане <sup>*5</sup> (Ниско-Средно-Високо)	dB(A)	23-27-31	25-31-36	29-33-37	29-33-36	35-40-43
Филтър		Стандартен филтър				

Бележки: \* Работна температура на вътрешния модул.  
Режим на охлаждане: 15 °C WB – 24 °C WB  
Режим на отопление: 15 °C DB – 27 °C DB

\*1 Капацитетът на охлаждане/отопление посочва максималната стойност на работа при следното условие.

<Охлаждане> Отвътре: 27 °C DB/19 °C WB Отвън: 35 °C DB

<Отопление> Отвътре: 20 °C DB Отвън: 7 °C DB/6 °C WB

\*2 Стойностите в ( ) показват височината на тяло с крака.

\*3 Стойностите в ( ) показват масите на серията PFFY-WL-VCM-A.

\*4 Външното статично налягане е зададено на 10 Pa като фабрична настройка.

\*5 Данните за работния шум са получени в шумоизолирано помещение.

## Interfejs sterownika

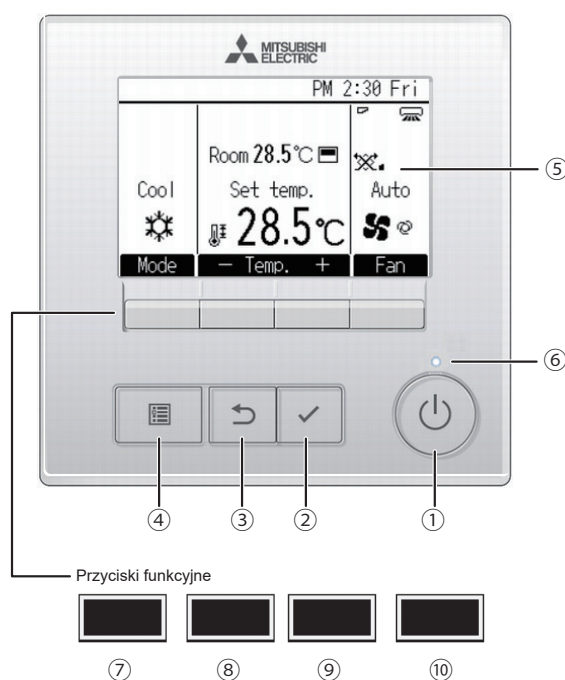

### 1 Przycisk [ZASILANIA]

Naciśnij, aby włączyć/wyłączyć urządzenie.

### 2 Przycisk [WYBIERZ]

Naciśnij, aby zachować ustawienie.

### 3 Przycisk [POWRÓT]

Naciśnij, aby przejść do poprzedniego ekranu.

### 4 Przycisk [MENU]

Naciśnij, aby wyświetlić główne menu.

### 5 Podświetlany wyświetlacz

Zostaną wyświetlone ustawienia funkcji.

Jeżeli podświetlenie jest wyłączone, naciśnięcie dowolnego przycisku spowoduje włączenie podświetlenia na pewien czas, zależny od ekranu.

Jeżeli podświetlenie jest wyłączone, naciśnięcie dowolnego przycisku spowoduje jedynie włączenie podświetlenia na pewien czas, nie wykonanie funkcji przycisku. (z wyjątkiem przycisku [ZASILANIA])

### 6 Lampka Zasilania

Podczas pracy urządzenia, lampka świeci na zielono. Podczas uruchamiania lub gdy wystąpi błąd, lampka miga.

Działanie przycisków funkcyjnych jest różne w zależności od ekranu. Objaśnienie działania przycisków na danych ekranie pojawia się na dole wyświetlacza.

Jeżeli system jest centralnie sterowany, objaśnienie działania poszczególnych zablokowanych przycisków nie pojawi się.

#### Główny wyświetlacz

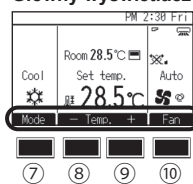

#### Główne menu

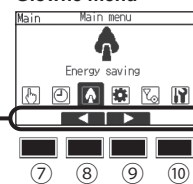

#### Ekran menu

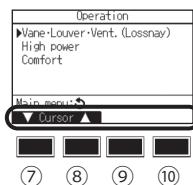

Objaśnienie działania przycisków

### 7 Przycisk funkcyjny [F1]

Główny wyświetlacz: Naciśnij, aby zmienić tryb pracy.

Ekran menu: Funkcje przycisków różnią się w zależności od wyświetlanego ekranu.

### 8 Przycisk funkcyjny [F2]

Główny wyświetlacz: Naciśnij, aby zmniejszyć temperaturę.

Główne menu: Naciśnij, aby przesunąć kursor w lewo.

Ekran menu: Funkcje przycisków różnią się w zależności od wyświetlanego ekranu.

### 9 Przycisk funkcyjny [F3]

Główny wyświetlacz: Naciśnij, aby zwiększyć temperaturę.

Główne menu: Naciśnij, aby przesunąć kursor w prawo.

Ekran menu: Funkcje przycisków różnią się w zależności od wyświetlanego ekranu.

### 10 Przycisk funkcyjny [F4]

Główny wyświetlacz: Naciśnij, aby zmienić prędkość wentylatora.

Ekran menu: Funkcje przycisków różnią się w zależności od wyświetlanego ekranu.

## Ekran

Istnieją dwa różne tryby pracy głównego wyświetlacza: „Full” (Pełny) oraz „Basic” (Podstawowy).  
Ustawienie fabryczne to „Full”. Aby przełączyć do trybu „Basic” (Podstawowy), należy zmienić ustawienia na ekranie ustawień „Main display”.

### Tryb pełny

\* Ikony pokazane są w celach demonstracyjnych.

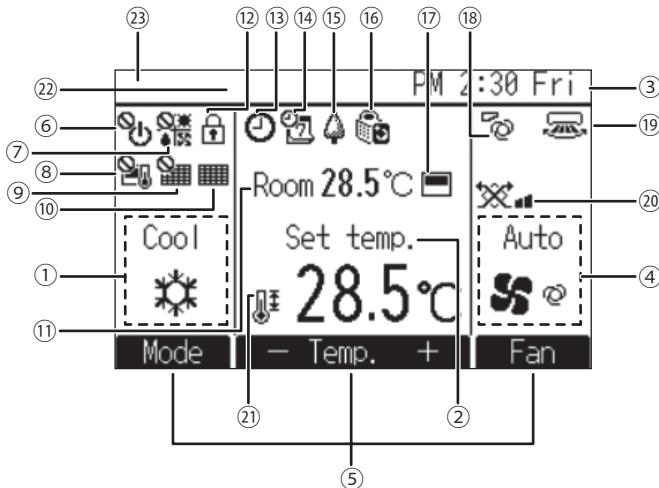

### Tryb podstawowy

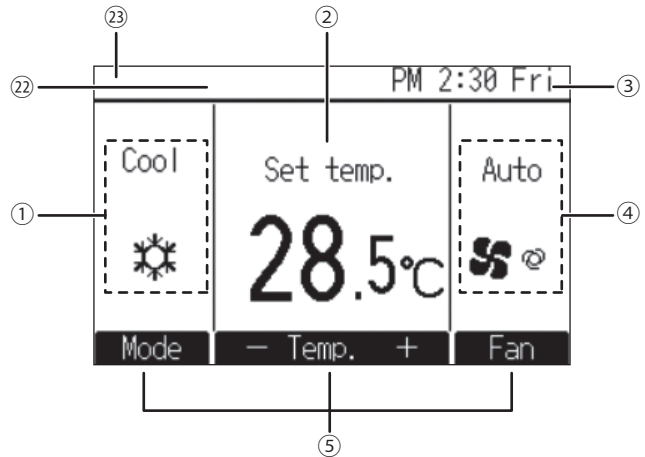

#### 1 Tryb pracy

#### 2 Zadane ustawienia temperatury

#### 3 Zegar

Patrz Podręcznik instalacji.

#### 4 Prędkość wentylatora

#### 5 Objaśnienie działania przycisków

Wyświetlane jest tu objaśnienie działania poszczególnych przycisków.



Pojawia się, gdy operacja Włącz/Wyłącz jest sterowana centralnie.



Pojawia się, gdy tryb działania jest sterowany centralnie.



Pojawia się, gdy zadane ustawienia temperatury są sterowane centralnie.



Pojawia się, gdy funkcja zerowania filtra jest sterowana centralnie.



Pojawia się, gdy wymagana jest obsługa filtra.

#### 11 Temperatura pomieszczenia

Patrz Podręcznik instalacji.



Pojawia się, gdy przyciski są zablokowane.



Pojawia się, gdy włączona jest funkcja timera „On/Off timer”, „Night setback” lub „Auto-off”.

Jeśli timer zostanie wyłączony przez centralny system sterowania, pojawi się .



Pojawia się, gdy włączony jest programator tygodniowy.



Pojawia się podczas pracy w trybie energooszczędnym. (Nie wyświetli się w przypadku niektórych modeli urządzeń wewnętrznych)



Pojawia się podczas pracy jednostki zewnętrznej w trybie cichym.



Pojawia się, gdy włączona jest funkcja monitorowania temperatury pomieszczenia przez termistor wbudowany w sterowniku zdalnym ( 11 ).

pojawia się, gdy włączona jest funkcja monitorowania temperatury przez termistor wbudowany w jednostce wewnętrznej.



Wskazuje ustawienia żaluzji poziomych.



Wskazuje ustawienia żaluzji pionowych.



Wskazuje ustawienia nawiewu.



Pojawia się, gdy zadany zakres temperatury jest ograniczony.

#### 22 Sterowanie centralne

Pojawia się przez określony czas podczas obsługi elementu sterowanego centralnie.

#### 23 Wyświetlanie błędu

Po wykryciu błędu wyświetla się kod błędu.

\* Gdy kod błędu jest wyświetlany na ekranie głównym, wystąpił błąd, ale jednostka wewnętrzna może nadal pracować. Sprawdzić kod błędu i skontaktować się z dystrybutorem.

Większość ustawień (z wyjątkiem Włącz/Wyłącz, tryb, prędkość wentylatora, temperatura) można wprowadzić na ekranie Głównego menu.

# Spis treści

1. Środki bezpieczeństwa.....	4	3.4. Prędkość wentylatora.....	8
1.1. Instalacja.....	4	4. Efektywne wykorzystanie urządzenia.....	9
1.2. Działanie urządzenia.....	5	5. Konserwacja urządzenia.....	9
1.3. Niebezpieczeństwo:.....	6	5.1. Czyszczenie jednostek wewnętrznych i sterowników zdalnych.....	9
2. Nazwy i funkcje poszczególnych elementów.....	6	5.2. Czyszczenie filtra.....	9
3. Obsługa.....	7	6. Rozwiązywanie problemów.....	10
3.1. Przelączanie Włącz/Wyłącz.....	7	7. Instalacja, przemieszczanie i przegląd.....	11
3.2. Tryb pracy.....	7	8. Dane techniczne.....	12
3.3. Zadane ustawienia temperatury.....	8		

## Uwaga



Fig. 1

Ten symbol dotyczy wyłącznie danych krajów.

Ten symbol jest zgodny z art. 14 i załącznikiem IX dyrektywy 2012/19/UE – Informacje dla użytkowników i/lub z art. 20 i załącznikiem II dyrektywy 2006/66/WE – Informacje dla użytkowników końcowych.

Produkt MITSUBISHI ELECTRIC jest zaprojektowany i wykonany z wysokiej jakości materiałów i komponentów nadających się do recyklingu i/lub ponownego wykorzystania. Symbol ten oznacza, że sprzęt elektryczny i elektroniczny, baterie i akumulatory po zakończeniu okresu eksploatacji nie powinny być utylizowane razem z odpadami domowymi. Jeśli poniżej symbolu jest umieszczony symbol chemiczny (Fig. 1), oznacza to, że bateria lub akumulator zawierają metale ciężkie w określonym stężeniu.

Będzie to oznaczone w następujący sposób: Hg: rtęć (0,0005%), Cd: kadm (0,002%), Pb: ołów (0,004%)

W Unii Europejskiej obowiązują osobne systemy zbiórki odpadów dla zużytych produktów elektrycznych i elektronicznych, baterii i akumulatorów. Urządzenie, baterie i akumulatory należy odpowiednio zutylizować w lokalnym centrum zbiórki odpadów/recyklingu.

Pomóż nam chronić środowisko, w którym żyjemy!

## 1. Środki bezpieczeństwa

- ▶ Przed rozpoczęciem użytkowania urządzenia, zapoznaj się z rozdziałem „Środki bezpieczeństwa”.
- ▶ Znajdziesz tu ważne instrukcje odnośnie bezpieczeństwa, do których należy się stosować.

### Symbole użyte w tekście

#### ⚠ Niebezpieczeństwo:

Dotyczy działań pozwalających uniknąć zagrożenia uszkodzenia ciała lub śmierci użytkownika.

#### ⚠ Ostrzeżenie:

Dotyczy działań zapobiegających uszkodzeniu urządzenia.

### Symbole na rysunkach

- ⊘ : Wskazuje działania, których należy unikać.
- ⚠ : Wskazuje istotne instrukcje, których należy przestrzegać.
- ⚡ : Wskazuje część, którą należy uziemić.
- ⚠ : Wskazuje na konieczność zachowania ostrożności w stosunku do elementów obrotowych. (Symbol ten znajduje się na tabliczce znamionowej urządzenia.) <Kolor: Żółty>
- ⚠ : Niebezpieczeństwo porażenia prądem. (Symbol ten znajduje się na tabliczce znamionowej urządzenia.) <Kolor: Żółty>

#### ⚠ Niebezpieczeństwo:

Zapoznaj się starannie z tabliczką znamionową i oznakowaniem na urządzeniu.

### 1.1. Instalacja

- ▶ Po przeczytaniu instrukcji obsługi przechowuj ją wraz z instrukcją instalacji w bezpiecznym miejscu w celu zasięgnięcia informacji w przypadku wystąpienia wątpliwości. Jeżeli obsługą urządzenia zajmować się będzie ktoś inny, przekaż mu niniejszą instrukcję.

#### ⚠ Niebezpieczeństwo:

- Urządzenie nie powinno być instalowane przez użytkownika. Wykonanie instalacji należy zlecić sprzedawcy lub autoryzowanemu przedsiębiorstwu. Niewłaściwa instalacja grozi wyciekami wody, porażeniem prądem lub pożarem.
- Stosuj wyłącznie akcesoria zatwierdzone przez firmę Mitsubishi Electric i zlecaj ich instalację sprzedawcy lub autoryzowanemu przedsiębiorstwu. Niewłaściwa instalacja akcesoriów grozi wyciekami wody, porażeniem prądem lub pożarem.
- Instrukcja instalacji zawiera opis zalecanego sposobu instalacji. Wszelkie modyfikacje niezbędne w celu wykonania instalacji winny być zgodne z lokalnymi przepisami.
- W żadnym wypadku nie podejmuj się naprawy ani przemieszczania urządzenia samodzielnie. Niewłaściwie przeprowadzona naprawa grozi wyciekami wody, porażeniem prądem lub pożarem. Jeżeli wymagana jest naprawa lub przemieszczenie urządzenia, skontaktuj się ze sprzedawcą.
- Zapobiegaj stykaniu się części elektrycznych z wodą (w przypadku mycia) itp.

- Grozi to porażeniem prądem lub zapaleniem się urządzenia i może być przyczyną dymienia.

Uwaga1: Podczas mycia wymiennika ciepła i odbieralnik spustowy, szafka sterownicza, silnik, zawór sterowania przepływem i czujnik ciśnienia powinny być przykryte wodoszczelną osłoną.

Uwaga2: W żadnym wypadku nie odprowadzaj wody używanej do mycia tacy ociekowej i wymiennika ciepła przy pomocy pompy spustowej. Należy ją odprowadzić osobno.

- Klimatyzator NIE jest przeznaczony do używania przez dzieci lub osoby niepełnosprawne bez nadzoru.
- Jeśli gaz chłodzący wybuchnie albo wycieknie, należy wstrzymać pracę klimatyzatora, dokładnie wywietrzyć pomieszczenie i skontaktować się z dystrybutorem.
- Urządzenie nie jest przeznaczone do obsługi przez osoby (także dzieci) o ograniczonej sprawności fizycznej, sensorycznej lub umysłowej, czy też osoby nie posiadające odpowiedniego doświadczenia lub wiedzy, chyba że obsługa taka odbywa się pod nadzorem lub według wskazówek opiekuna takiej osoby.
- Należy zawsze uważać, aby dzieci nie bawiły się klimatyzatorem.
- Urządzenie przeznaczone jest do użytku przez doświadczonych lub przeszkolonych użytkowników w sklepach, w przemyśle lekkim oraz na farmach, albo do komercyjnego wykorzystania przez osoby bez doświadczenia.
- To urządzenie może być używane przez dzieci od 8. roku życia oraz osoby o ograniczonej sprawności fizycznej, sensorycznej lub umysłowej, czy też osoby nie posiadające odpowiedniego doświadczenia oraz wiedzy, pod warunkiem, że obsługa taka odbywa się pod nadzorem lub według wskazówek dotyczących bezpiecznego użytkowania urządzenia oraz przy założeniu, iż rozumiano odpowiednie zagrożenia. Urządzenie nie służy do zabawy przez dzieci. Dzieciom nie należy powierzać czyszczenia i konserwacji urządzenia bez zapewnienia nadzoru.
- Podczas instalacji, zmiany lokalizacji bądź serwisowania klimatyzatora do doładowania przewodów należy wykorzystywać tylko określony czynnik chłodniczy (R410A). Nie mieszać czynników chłodniczych różnych producentów ani nie dopuścić do zalegania powietrza w przewodach. Zmieszanie czynnika chłodniczego z powietrzem może doprowadzić do powstania nienaturalnie wysokiego ciśnienia w przewodach, wybuchu i innych zagrożeń. Użycie czynnika chłodniczego innego niż zalecany dla układu spowoduje uszkodzenie mechaniczne, awarię układu albo urządzenia. W najgorszym przypadku może poważnie naruszyć bezpieczeństwo produktu.
- Nie stosuj dodatku do wykrywania przecieków.
- Nie należy stosować innego czynnika chłodniczego niż określonego w instrukcjach załączonych do urządzenia i na tabliczce znamionowej.
  - W przeciwnym razie może dojść do wybuchu urządzenia lub przewodów, czy też do eksplozji lub pożaru podczas użytkowania, naprawy lub utylizacji urządzenia.
  - Może to być także niezgodne z obowiązującymi przepisami.
  - Firma MITSUBISHI ELECTRIC CORPORATION nie odpowiada za nieprawidłowe działanie urządzenia lub wypadki spowodowane stosowaniem nieodpowiedniego typu czynnika chłodniczego.

- Nie należy używać urządzenia w środowiskach nietypowych.
  - Jeżeli urządzenie jest używane w miejscach, gdzie będzie narażone na oddziaływanie dużych ilości oleju, pary, rozpuszczalników organicznych lub gazów żrących (takich jak amoniak, związki siarki lub kwasy), lub obszarach w których często są stosowane roztwory kwaśne/alkaliczne lub specjalne środki chemiczne w postaci lotnej, może to znacząco pogorszyć jakość działania oraz spowodować korozję części wewnętrznych, powodując wycieki czynnika chłodniczego, wycieki wody, obrażenia ciała, prązenie prądem elektrycznym, usterki, dym lub pożar.

## 1)Urządzenie zewnętrzne

### ⚠ Niebezpieczeństwo:

- Urządzenie zewnętrzne należy zainstalować na stabilnej, poziomej i równej powierzchni, w miejscu, gdzie nie gromadzi się śnieg, liście ani odpadki.
- Nie stawaj na urządzeniu ani nie umieszczaj na nim żadnych przedmiotów. Może to spowodować upadek (przedmiot może spaść) i być przyczyną uszkodzenia ciała.

### ⚠ Ostrzeżenie:

- Urządzenie zewnętrzne należy zainstalować w miejscu, w którym wydychane powietrze i wytwarzany hałas nie będą przeszkadzać sąsiadom.

## 2)Urządzenie wewnętrzne

### ⚠ Niebezpieczeństwo:

- Urządzenie wewnętrzne należy starannie zainstalować. Niewłaściwe zamocowanie grozi upadkiem urządzenia i w konsekwencji uszkodzeniem ciała.

### ⚠ Ostrzeżenie:

- Skieruj powietrze z dala od ścian i okien, żeby zapobiec skraplaniu.
- Klimatyzatora nie należy używać do celów specjalnych (np. do przechowywania żywności, do miejsc, w których znajdują się zwierzęta, rośliny, przyrządy precyzyjne lub dzieła sztuki).
  - Przedmioty takie mogą ulec zniszczeniu lub degradacji.

[Seria PFFY-W-VCM-A, PFFY-WL-VCM-A, PFFY-WL-VEM-A]

- Mimo że wymiennik ciepła jest pokryty powłoką hydrofilową, aerozole lub detergenty zawierające lotne związki organiczne (LZO) albo związki hydrofobowe mogą powodować nieprzepuszczanie wody przez łopatki wymiennika ciepła.

Po uruchomieniu urządzenia z takimi łopatkami w wysokiej temperaturze i wilgotności, woda z łopatek może skapywać na urządzenie.

## 3)Pilot

### ⚠ Niebezpieczeństwo:

- Pilot należy zainstalować poza zasięgiem dzieci.

## 4)Wąż do odprowadzania cieczy

### ⚠ Ostrzeżenie:

- Upewnij się, że wąż jest zainstalowany w taki sposób, aby odprowadzanie cieczy przebiegało w sposób niezakłócony. Niewłaściwa instalacja grozi wyciekami wody i w konsekwencji uszkodzeniem mebli.

## 5)Linia zasilająca, bezpiecznik lub wyłącznik automatyczny

### ⚠ Niebezpieczeństwo:

- Urządzenie winno być zasilane z oddzielnego źródła zasilania. Podłączenie innych urządzeń do tego samego źródła zasilania może spowodować przeciążenie.
- Upewnij się, że urządzenie jest wyposażone w główny wyłącznik zasilania.
- Przestrzegaj zgodności z napięciem znamionowym urządzenia oraz danymi znamionowymi bezpiecznika bądź wyłącznika automatycznego. W żadnym wypadku nie stosuj przewodu ani bezpiecznika o wyższych wartościach znamionowych niż podane w instrukcji.

## 6)Uziemienie

### ⚠ Ostrzeżenie:

- Urządzenie winno być odpowiednio uziemione. W żadnym wypadku nie podłączaj przewodu uziemiającego do rur gazowniczych, wodociągowych, piorunochronów lub telefonicznych przewodów uziemiających. Niewłaściwe uziemienie grozi porażeniem prądem.
- Należy często sprawdzać, czy przewód uziemiający urządzenia zewnętrznego jest prawidłowo podłączony do terminalu uziemiającego i do elektrody uziemiającej.

## 1.2. Działanie urządzenia

### ⚠ Niebezpieczeństwo:

- Aby ograniczyć ryzyko przepuszczalności elektrycznej, porażenia prądem elektrycznym, zwarcia, awarii, pojawienia się dymu lub ognia, nie umieszczaj na urządzeniu żadnych pojemników zawierających ciecz.
- Nie oblewaj urządzenia wodą i nie dotykaj go mokrymi rękami. Grozi to porażeniem prądem.
- Nie rozpylaj palnego gazu w pobliżu urządzenia. Grozi to pożarem.

- Nie wystawiaj grzejnika gazowego ani żadnego innego urządzenia wytwarzającego otwarty płomień na działanie strumienia powietrza z klimatyzatora. Grozi to zakłóceniem procesu spalania (niepełne spalanie).
- Nie zdejmuj panelu przedniego ani osłony wentylatora urządzenia zewnętrznego podczas pracy klimatyzatora. Dotknięcie elementów obrotowych, rozgrzanych lub znajdujących się pod napięciem grozi uszkodzeniem ciała.
- W żadnym wypadku nie wkładaj palców ani podłużnych przedmiotów itp. do wlotów bądź wylotów powietrza. Grozi to uszkodzeniem ciała, ponieważ znajdujący się wewnątrz wentylator obraca się z dużą prędkością. Zachowaj szczególną ostrożność, gdy w pobliżu urządzenia przebywają dzieci.
- Nie wolno dotykać przewodów czynnika chłodniczego i elementów przewodów z czynnikiem chłodniczym gołymi rękoma, w czasie i tuż po zakończeniu pracy.
  - Czynniki chłodnicze znajdujące się w przewodach może być bardzo gorący lub bardzo zimny, powodując oparzenia lub odmrożenia.
- Nie wolno dotykać elementów elektrycznych gołymi rękoma, w czasie i tuż po zakończeniu pracy.
  - Może to bowiem spowodować oparzenia lub porażenie prądem elektrycznym.
- W przypadku zauważenia dziwnej woni, przerwij pracę urządzenia, wyłącz je i skontaktuj się ze sprzedawcą. Dalsze użytkowanie urządzenia w takiej sytuacji grozi jego awarią, porażeniem prądem lub pożarem.
- W przypadku zauważenia nadmiernego zwiększenia poziomu hałasu lub wibracji, przerwij pracę urządzenia, wyłącz je i skontaktuj się ze sprzedawcą.
- Nie doprowadzaj do nadmiernego wychłodzenia. Optymalnie, temperatura pomieszczenia nie powinna być niższa od temperatury na zewnątrz o więcej niż 5 °C.
- Nie wystawiaj osób niepełnosprawnych ani niemowląt na bezpośrednie działanie strumienia powietrza z klimatyzatora. Może to być szkodliwe dla zdrowia.

### ⚠ Ostrzeżenie:

- Nie naciskaj przycisków przy użyciu ostrych przedmiotów, gdyż może to spowodować uszkodzenie pilota.
- Nie skracaj ani nie ciągnij przewodu pilota, gdyż może to spowodować uszkodzenie lub usterki pilota.
- W żadnym wypadku nie zdejmuj górnej pokrywy pilota. Zdejmowanie górnej pokrywy pilota i dotykanie płytki drukowanej znajdującej się pod nią jest niebezpieczne. Grozi to pożarem lub awarią urządzenia.
- W żadnym wypadku nie przecieraj pilota szmatką nasączoną benzolem, rozcieńczalnikiem lub innymi substancjami chemicznymi. Może to powodować przebarwienia lub awarię urządzenia. Poważne zanieczyszczenia usuwaj przy użyciu dobrze wyjętej szmatki zwilżonej roztworem obojętnego detergentu. Po starciu plam, wytrzyj urządzenie suchą szmatką.
- W żadnym wypadku nie zasłaniaj ani nie zatykaj wlotów bądź wylotów powietrza urządzenia wewnętrznego lub zewnętrznego. Wysokie meble pod urządzeniem wewnętrznym lub zajmujące wiele miejsca przedmioty, np. duże pudła, umieszczone zbyt blisko urządzenia zewnętrznego zmniejszają wydajność klimatyzatora.
- Nie kieruj strumienia powietrza na rośliny ani zwierzęta w klatkach.
- Regularnie wietrz klimatyzowane pomieszczenie. Dłuższa ciągła praca urządzenia powoduje, że w zamkniętym pomieszczeniu staje się duszno.
- Aby ograniczyć ryzyko obrażeń, na urządzeniu nie należy siadać, stawać ani też umieszczać na nim żadnych przedmiotów.
- Nie wolno uruchamiać urządzenia bez paneli i osłon.
  - Części pod wysokim napięciem, obracające się lub gorące mogą być przyczyną obrażeń ciała, porażenia prądem elektrycznym lub pożaru.
- Nie odłączaj zasilania od razu po zakończeniu pracy.
  - Przed wyłączeniem zasilania po zatrzymaniu urządzenia zawsze należy odczekać co najmniej pięć minut.
  - Grozi to bowiem awarią urządzenia lub przeciekami wody, który spowoduje jej wniknięcie do wnętrza i uszkodzenia.
- Nie należy montować urządzenia na konstrukcji wrażliwej na uszkodzenia wskutek działania wody (w formie spadających kropli).
- Nie wolno dotykać gołymi rękoma wentylatorów, żeberek wymiennika ciepła lub ostrych krawędzi elementów.
  - Może to spowodować obrażenia ciała.
- Aby ograniczyć niebezpieczeństwo pożaru lub porażenia prądem elektrycznym z powodu wnikającego do urządzenia kurzu, nie należy korzystać z uszkodzonych filtrów ani obsługiwać urządzenia bez podłączenia ich.

## W przypadku awarii

### ⚠ Niebezpieczeństwo:

- W żadnym wypadku nie dokonuj przeróbek w klimatyzatorze. Wszelkie naprawy i serwis zlecaj sprzedawcy. Niewłaściwie przeprowadzona naprawa grozi wyciekami wody, porażeniem prądem, pożarem itp.
- Jeżeli wyświetlacz pilota wskazuje wystąpienie błędu, klimatyzator nie działa lub występują jakiegokolwiek inne nieprawidłowości, przerwij pracę urządzenia i skontaktuj się ze sprzedawcą. Dalsze użytkowanie urządzenia w takiej sytuacji grozi jego awarią lub pożarem.



- Jeżeli wyłącznik automatyczny uruchamia się zbyt często, skontaktuj się ze sprzedawcą. Dalsze użytkowanie urządzenia w takiej sytuacji grozi jego awarią lub pożarem.

### Jeżeli klimatyzator nie będzie używany przez dłuższy czas

- Jeżeli klimatyzator nie będzie używany przez dłuższy czas, np. w związku ze zmianą pory roku, uruchom go na 4 – 5 godzin, aż do całkowitego wysuszenia pomieszczenia. W przeciwnym razie może dojść do pojawienia się niebezpiecznej dla zdrowia pleśni.
- Jeżeli klimatyzator nie będzie używany przez długi czas, odłącz zasilanie (WYŁ). W przeciwnym wypadku następują straty energii rzędu nawet kilkudziesięciu watów. Ponadto nagromadzenie kurzu itp. grozi pożarem.

- Przed uruchomieniem urządzenia włącz zasilanie na ponad 12 godzin. Nie odłączaj zasilania w okresach intensywnego użytkowania. Grozi to usterką urządzenia.

### 1.3. Niebezpieczeństwo:

#### ⚠ Niebezpieczeństwo:

- Gdy zachodzi potrzeba usunięcia urządzenia, skontaktuj się ze sprzedawcą. Niewłaściwy demontaż przewodów rurowych grozi wydostaniem się czynnika chłodniczego (chlorofluorometan) i uszkodzeniem ciała, na skutek zetknięcia się gazu ze skórą. Uwolnienie czynnika chłodniczego do atmosfery jest ponadto szkodliwe dla środowiska.

## 2. Nazwy i funkcje poszczególnych elementów

### Wkładanie i wyjmowanie filtra

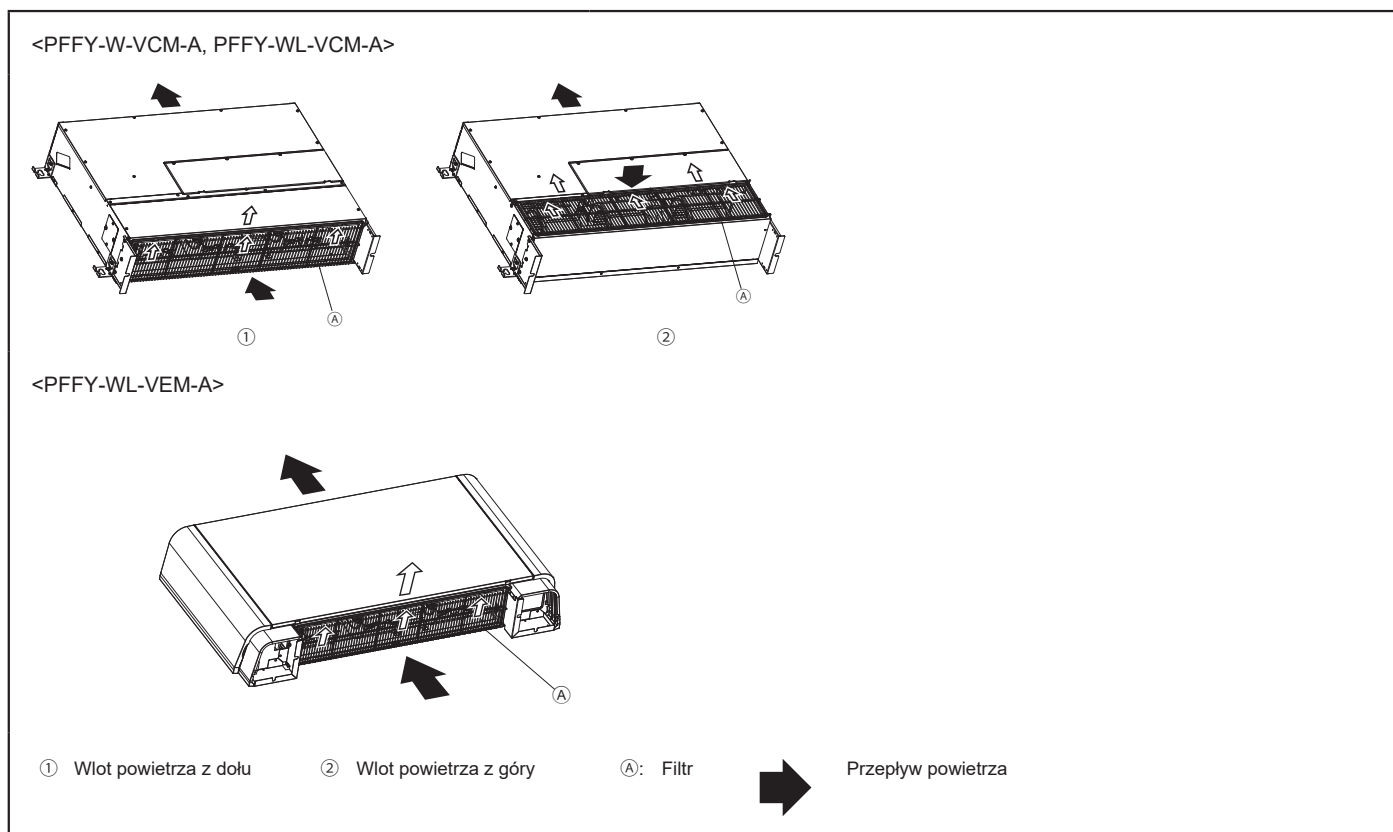

#### ⚠ Ostrzeżenie:

- Podczas wyjmowania filtra należy chronić oczy przed pyłem. W przypadku, gdy urządzenie zamontowane jest wysoko i musisz stanąć na taborecie, uważaj, żeby nie spaść.
- Przed przystąpieniem do wymiany filtra, odłącz zasilanie.
- Upewnij się, że filtr jest dobrze zamocowany. Jeśli jest obluźniony, do środka mogą dostać się zanieczyszczenia, co spowoduje awarię.



## 3. Obsługa

### 3.1. Przełączanie Włącz/Wyłącz

#### Włącz

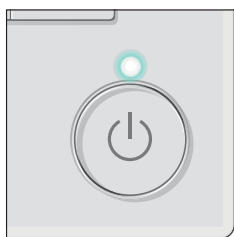

Naciśnij przycisk [ZASILANIA].  
Lampka zasilania zaświeci się na zielono, urządzenie zacznie pracę.

\* Urządzenie będzie pracować w uprzednio ustawionym trybie, przy zadanej temperaturze i ustawionej prędkości wentylatora.

#### Wyłącz



Naciśnij ponownie przycisk [ZASILANIA].  
Lampka zasilania zgaśnie, urządzenie zakończy pracę.

### 3.2. Tryb pracy

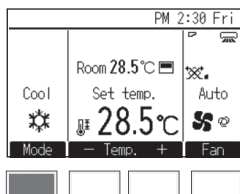

Naciśnij przycisk [F1], aby zmienić tryb pracy w następującej kolejności: Chłodzenie, Suszenie, Wentylator, Automatem, oraz Grzanie. Wybierz odpowiedni tryb pracy.

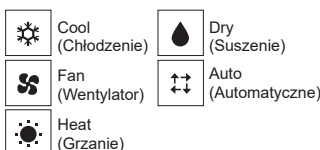

\* Tryby działania niedostępne dla podłączonego urządzenia wewnętrznego nie będą wyświetlane.

\* W zależności od modelu urządzenia wewnętrznego, w trybie Auto można ustawić jedną albo dwie wartości temperatury (jedną lub dwie wartości zadane).

#### Co oznacza migająca ikona trybu

Ikona trybu miga, gdy inna jednostka wewnętrzna w tym samym układzie chłodzenia (przyłączona do tej samej jednostki zewnętrznej) działa w innym trybie. W takim wypadku pozostałe jednostki w grupie mogą być używane jedynie w tym samym trybie.

#### Tryb suszenia

- Uruchomiony zostaje wentylator urządzenia wewnętrznego (w trybie małej prędkości), bez możliwości zmiany prędkości wentylatora.
- Nie można dokonać operacji osuszania przy temperaturze pomieszczenia poniżej 18 °C.
- Osuszanie to sterowana komputerowo operacja usuwania wilgoci ograniczająca nadmierne chłodzenie powietrza do wybranej przez siebie temperatury. (Nie stosuj jej do nagrzewania.)
  1. Do osiągnięcia ustawionej temperatury  
Działanie sprężarki i wentylatora urządzenia wewnętrznego za pośrednictwem mechanizmu kulisowego powiązane jest ze zmianą temperatury pomieszczenia. Włączają się one i wyłączają automatycznie.
  2. Po osiągnięciu ustawionej temperatury  
Sprężarka i wentylator urządzenia wewnętrznego wyłączają się. Jeżeli przerwa w pracy trwa 10 minut, sprężarka i wentylator urządzenia wewnętrznego uruchamiane są na 3 minuty w celu utrzymania niskiej wilgotności.

#### Tryb grzania

##### Wyświetlacz „DEFROST”

Wyświetlany wyłącznie podczas odszraniania.

##### Wyświetlacz „STAND BY”

Wyświetlany po uruchomieniu operacji nagrzewania, do momentu rozpoczęcia wydmuchiwania ciepłego powietrza.

#### ⚠ Ostrzeżenie:

- Nie przebywaj w zasięgu bezpośredniego działania strumienia chłodnego powietrza przez dłuższy czas. Nadmierne wychłodzenie jest szkodliwe dla zdrowia i w związku z tym należy go unikać.
- Jeżeli klimatyzator jest używany podczas pracy z palnikami, starannie wietrz pomieszczenie. Nieodpowiednia wentylacja grozi wypadkami na skutek niedoboru tlenu.
- W żadnym wypadku nie umieszczaj palnika w miejscu, w którym jest on narażony na działanie strumienia powietrza z klimatyzatora. Może to zakłócić proces spalania.
- Komputer steruje pracą urządzenia w następujących sytuacjach:
  - Po rozpoczęciu nagrzewania powietrze nie jest wydmuchiwane.
    - Aby zapobiec wydostawaniu się chłodnego powietrza, wentylator urządzenia wewnętrznego uruchamiany jest stopniowo w sekwencji niski strumień/słaby strumień/ustawiony strumień wraz ze wzrostem temperatury wydmuchiwanego powietrza. Odczekaj chwilę, aż powietrze zacznie być normalnie wydmuchiwane.
  - Wentylator nie obraca się z ustawioną prędkością.
    - W przypadku niektórych modeli urządzenie przełącza się na słaby strumień, gdy temperatura pomieszczenia osiągnie wybraną wartość. Wentylator wyłączany jest także podczas operacji odszraniania, aby nie wydostawało się chłodne powietrze.
  - Po zakończeniu pracy powietrze jest nadal wydmuchiwane.
    - Przez około 1 minutę po zakończeniu pracy, wentylator nadal się obraca w celu usunięcia nadmiaru ciepła wytworzonego przez grzejnik elektryczny itp. Wentylator pracuje z małą lub dużą prędkością.

#### Tryb Auto (Automatem) (dwie wartości zadane)

Jeśli wybrano tryb Auto (dwie wartości zadane), można ustawić dwie zadane temperatury (po jednej dla chłodzenia i grzania). W zależności od temperatury pomieszczenia, urządzenie wewnętrzne automatycznie rozpocznie działanie w trybie chłodzenia lub grzania i będzie utrzymywać temperaturę pomieszczenia w zadanym zakresie.

Zadane temperatury określone dla trybu Chłodzenia/Suszenia i Grzania zostaną zastosowane do automatycznego sterowania temperaturą pomieszczenia, aby zawierała się w wyznaczonym zakresie temperatur. Tryb ten jest szczególnie skuteczny w okresie między sezonami, gdy różnica pomiędzy najwyższą i najniższą temperaturą jest znacząca i w ciągu doby używany jest zarówno tryb chłodzenia, jak i grzania.

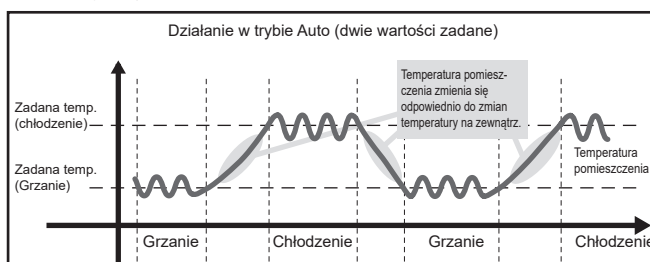

### 3.3. Zadane ustawienia temperatury

<„Cool”, „Dry”, „Heat” i „Auto” (jedna wartość zadana)>

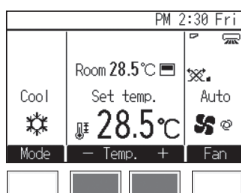

Naciskaj klawisz [F2], aby zmniejszyć ustawioną temperaturę, lub naciskaj klawisz [F3], aby zwiększyć temperaturę.

\* Zakres możliwych temperatur dla różnych trybów pracy można znaleźć w poniższej tabeli.

\* Zadanej temperatury nie można ustawić w trybie wentylatora.

\* W zależności od wybranej jednostki temperatury, wartość temperatury będzie zmniejszana lub zwiększana co 0,5°C, 1°C, 1°F lub 2°F.

<Tryb „Auto” (dwie wartości zadane)>

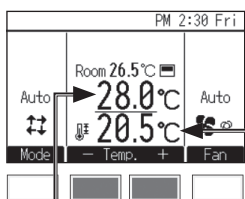

Zostaną wyświetlone bieżące ustawienia temperatury. Naciskaj klawisz [F2] lub [F3], aby wyświetlić ekran ustawień.

Ustawiona temperatura chłodzenia

Ustawiona temperatura grzania

### Zakres temperatury zadanej

Tryb pracy	Zakres temperatury zadanej
Chłodzenie/suszenie	19°C–30°C/67°F–87°F *1
Grzanie	17°C–28°C/63°F–83°F *1
Automatyczne (jedna wartość zadana)	19°C–28°C/67°F–83°F *1*2
Automatyczne (dwie wartości zadane)	Chłodzenie: ten sam zakres temperatury zadanej, co w przypadku trybu Chłodzenie Grzanie: ten sam zakres temperatury zadanej, co w przypadku trybu Grzanie *2*3*4
Wentylator	Brak ustawień

\*1 Dostępne zakresy temperatury mogą być różne w zależności od modelu urządzenia wewnętrznego.

\*2 W zależności od modelu urządzenia wewnętrznego wyświetlana będzie temperatura zadana w trybie Auto (z jedną lub dwiema wartościami zadanymi).

\*3 Te same wartości stosowane są do temperatury zadanej w trybie Chłodzenie/suszenie oraz temperatury zadanej chłodzenia w trybie Auto (dwie wartości zadane). Podobnie, te same wartości stosowane są do temperatury zadanej w trybie Grzanie oraz temperatury zadanej chłodzenia w trybie Auto (dwie wartości zadane).

\*4 Zadane temperatury chłodzenia i grzania można ustawić w następujących warunkach.

- Gdy zadana temperatura chłodzenia jest wyższa od zadanej temperatury grzania.
- Gdy różnica pomiędzy zadanymi temperaturami chłodzenia i grzania jest równa lub większa od minimalnej różnicy temperatur, która jest różna w zależności od modelu urządzenia wewnętrznego.

### 3.4. Prędkość wentylatora

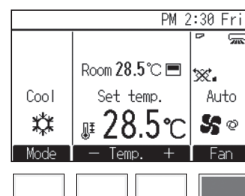

Naciśnij przycisk [F4], aby kolejno zmieniać prędkość wentylatora.



• Liczba dostępnych prędkości wentylatora zależy od modelu urządzenia wewnętrznego.

[Seria PFFY-W-VCM-A, PFFY-WL-VCM-A, PFFY-WL-VEM-A]



\*1 To ustawienie można dostosować tylko za pomocą zdalnego sterowania MA.

• W następujących warunkach rzeczywista prędkość wentylatora różni się od prędkości wentylatora wyświetlanej na ekranie.

1. W przypadku wyświetlenia opcji „STAND BY” (Gotowość) lub „DEFROST” (Rozmrażanie).
2. Jeśli w trybie grzania temperatura pomieszczenia przekracza temperaturę zadaną
3. Niezwłocznie po grzaniu (w trakcie gotowości przełączenia trybu działania)
4. W trakcie trybu suszenia

## 4. Efektywne wykorzystanie urządzenia

Nawet drobne czynności konserwacyjne poprawiają efektywność wykorzystania klimatyzatora w zakresie funkcjonowania, zużycia energii itp.

### Ustawiaj odpowiednią temperaturę pomieszczenia

- Podczas chłodzenia optymalna różnica pomiędzy temperaturą pomieszczenia a temperaturą na zewnątrz wynosi około 5 °C.
- Zwiększając temperaturę o 1 °C podczas chłodzenia, możesz zaoszczędzić około 10 % energii elektrycznej.
- Nadmierne wychłodzenie jest szkodliwe dla zdrowia. Powoduje ono również nadmierne zużycie energii elektrycznej.

### Dokładnie czyść filtr

- Zatkanie sitka filtra powietrza może spowodować znaczne zmniejszenie natężenia strumienia powietrza i skuteczności pracy klimatyzatora. W dalszej konsekwencji grozi to usterką urządzenia. Czyszczenie filtra jest szczególnie istotne na początku sezonu chłodzenia i ogrzewania. (W przypadku dużego nagromadzenia kurzu i zanieczyszczeń oczyść filtr starannie.)

## 5. Konserwacja urządzenia

Konserwacją filtra winien zajmować się wykwalifikowany pracownik serwisu.

Przed przystąpieniem do wykonywania czynności konserwacyjnych, odłącz zasilanie.

### ⚠ Ostrzeżenie:

- **Pracując przy urządzeniu, korzystaj ze środków ochrony osobistej.**
  - Niektóre elementy mogą znajdować się pod napięciem nawet przez kilka minut po odłączeniu głównego źródła zasilania, stwarzając zagrożenie porażeniem prądem elektrycznym.
- **Przed dotknięciem wszelkich komponentów elektrycznych należy skorzystać ze środków ochrony osobistej.**
  - Znajdujące się pod wysokim napięciem części grożą porażeniem prądem elektrycznym, a części mające wysoką temperaturę oparzeniami.
- **Podczas pracy na urządzeniu należy nosić rękawice ochronne.**
  - W przeciwnym razie może dojść do obrażeń ciała.
- **Aby ograniczyć ryzyko obrażeń za sprawą spadających paneli, przed przystąpieniem do instalacji, kontroli lub naprawy urządzenia, należy zapewnić sobie możliwość bezpiecznej pracy w przestrzeni roboczej.**
- **Przed przystąpieniem do czyszczenia, zakończ pracę urządzenia i odłącz zasilanie. Pamiętaj, że wentylator wewnątrz obraca się z dużą prędkością, stwarzając niebezpieczeństwo uszkodzenia ciała.**
- **Urządzenie wewnętrzne wyposażone jest w filtr oczyszczający zasysane powietrze z pyłu. Filtry należy czyścić zgodnie ze wskazówkami podanymi poniżej. (Standardowy filtr należy czyścić raz w tygodniu, a filtr o przedłużonej trwałości na początku każdego sezonu.)**
- **Żywotność filtra zależy od miejsca instalacji i sposobu użytkowania urządzenia.**
- **Po przeprowadzeniu dezynfekcji urządzenia za pomocą środków chemicznych przed przystąpieniem do obsługi urządzenia należy przewietrzyć pomieszczenie celem rozproszenia chemicznego gazu.**
  - Narażenie na odpryski substancji chemicznych grozi obrażeniami.
  - Substancje chemiczne przedostające się do urządzenia mogą spowodować jego korozję lub odkształcenie, a tym samym awarię.

### Zapobiegaj napływowi ciepła podczas chłodzenia

- Aby zapobiegać napływowi ciepła podczas chłodzenia, zasłoń okno zasłoną lub żaluzjami w celu ograniczenia wnikania promieni słonecznych. Pomieszczenie winno pozostawać zamknięte, poza wyjątkowymi sytuacjami.

### Regularnie przeprowadzaj wentylację

- Ponieważ powietrze w zamkniętym przez dłuższy czas pomieszczeniu ulega zanieczyszczeniu, wentylacja okazuje się niezbędna. Szczególną ostrożność należy zachować w przypadku równoczesnego stosowania klimatyzatora i urządzeń gazowych. Wentylator „LOSSNAY” naszej firmy umożliwia ekonomiczniejszą wentylację. Szczegółowe informacje na ten temat uzyskasz u sprzedawcy.

### 5.1. Czyszczenie jednostek wewnętrznych i sterowników zdalnych

- Wytrzeć suchą miękką ściereczką.
- Nie ciągnąć ani nie skręcać przewodu sterownika zdalnego. Nie zdejmować obudowy sterownika zdalnego.
- Aby usunąć ślady palców i tłuszczu, wytrzeć ściereczką nasączoną łagodnym detergentem, a następnie zetrzeć detergent.
- Nie używaj benzyny, benzenu, rozcieńczalnika, proszku do polerowania ani roztworów kwasów/zasad do czyszczenia jednostek wewnętrznych i sterownika, ponieważ mogą one uszkodzić sterownik.

### 5.2. Czyszczenie filtra

- Lekko zetrzyj kurz lub użyj odkurzacza. W przypadku większych zabrudzeń, umyj filtr w letniej wodzie (może być z dodatkiem obojętnego detergentu), a następnie dokładnie go oplucz. Po umyciu osusz go i zamocuj ponownie.

### ⚠ Ostrzeżenie:

- **Nie pozostawiaj filtra do wyschnięcia na słońcu ani nie susz go przez podgrzewanie, np. nad płomieniem. Może to spowodować odkształcenie filtra.**
- **Mycie gorącą wodą (powyżej 50 °C) również może powodować odkształcenia.**
- **W żadnym wypadku nie polewaj klimatyzatora wodą ani nie rozpylaj nań cieczy łatwopalnych. Czyszczenie w ten sposób grozi awarią urządzenia, porażeniem prądem lub pożarem.**

## 6. Rozwiązywanie problemów

**Gdy wystąpi błąd, zostanie wyświetlony poniższy ekran, a dioda LED zamiga. Sprawdź stan błędu, zatrzymaj działanie i skonsultuj się z dostawcą.**

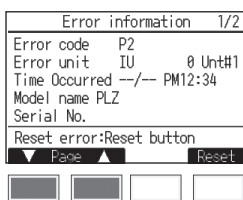

Error code (Wyświetlone zostaną): Error unit ( kod błędu), Ref. address (adres układu chłodzącego), Model name (nazwa modelu urządzenia) oraz Serial No.(numer seryjny).

Nazwa modelu oraz numer seryjny zostaną wyświetlone, jeżeli wcześniej zostały zapisane.

Naciśnij przycisk [F1] lub [F2] , aby przejść do następnej strony.

**Przed skontaktowaniem się z serwisem, sprawdź następujące elementy:**

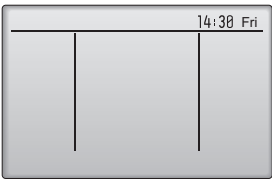
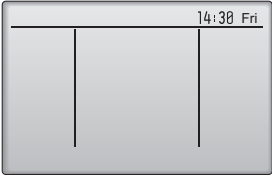
Stan urządzenia	Pilot	Przyczyna	Rozwiązywanie problemów
Urządzenie nie działa.	Linia prosta i zegar nie są wyświetlane. Brak wskazania na wyświetlaczu, nawet po naciśnięciu przycisku [ZASILANIA].	Awaria zasilania	Po przywróceniu zasilania naciśnij przycisk [ZASILANIA].
		Zasilanie jest odłączone.	Włącz zasilanie.
		Bezpiecznik się przepalił.	Wymień bezpiecznik.
		Nastąpiła awaria wyłącznika upływowego.	Zainstaluj wyłącznik upływowo.
Powietrze jest wydmuchiwane, ale chłodzenie lub nagrzewanie nie funkcjonuje prawidłowo.	Wyświetlacz wskazuje na pracę urządzenia.	Niewłaściwe ustawienie temperatury	Po sprawdzeniu ustawionej temperatury oraz temperatury powietrza na wyświetlaczu, przeczytaj rozdział 3.3 „Zadane ustawienia temperatury” i dokonaj ustawienia przyciskiem regulacji.
		Filtr jest zapełniony pyłem i zanieczyszczeniami.	Wyczyść filtr. (Patrz rozdział 5 „Konserwacja urządzenia”.)
		Wlot lub wylot powietrza urządzenia wewnętrznego bądź zewnętrznego jest zatkany.	Usuń przyczynę zatkania.
		Okna i drzwi są otwarte.	Zamknij.
Chłodne lub ciepłe powietrze nie jest wydmuchiwane.	Wyświetlacz wskazuje na pracę urządzenia.	Zadziałał obwód zapobiegający ponownemu uruchomieniu urządzenia przez 3 minuty.	Odczekaj chwilę. (W celu ochrony sprężarki, urządzenie wewnętrzne wyposażone zostało w 3-minutowy obwód zapobiegający ponownemu uruchomieniu. W związku z tym sporadycznie sprężarka nie podejmuje pracy od razu. Czasem zaczyna działać dopiero po upływie 3 minut.)
		Praca urządzenia wewnętrznego została wznowiona podczas nagrzewania i odszraniania.	Odczekaj chwilę. (Nagrzewanie rozpoczyna się po zakończeniu odszraniania.)
Urządzenie pracuje przez chwilę i się wyłącza.	Na wyświetlaczu miga wskaźnik „CHECK” oraz kod błędu.	Wlot i wylot powietrza urządzenia wewnętrznego i zewnętrznego jest zatkany.	Uruchom ponownie po usunięciu
		Filtr jest zapełniony pyłem i zanieczyszczeniami.	Uruchom ponownie po wyczyszczeniu filtra. (Patrz rozdział 5 „Konserwacja urządzenia”.)
Po wyłączeniu urządzenia nadal słychać odgłos wydmuchiwania powietrza i pracy silnika.	Wszystkie lampki są wyłączone, oprócz linii prostej oraz zegara. 	Gdy inne urządzenia wewnętrzne pracują w trybie chłodzenia, urządzenie wyłącza się po uruchomieniu mechanizmu osuszania przez 3 minuty, gdy wyłączony zostaje tryb chłodzenia.	Odczekaj 3 minuty.
Sporadycznie po wyłączeniu urządzenia nadal słychać odgłos wydmuchiwania powietrza i pracy silnika.	Wszystkie lampki są wyłączone, oprócz linii prostej oraz zegara. 	Gdy inne urządzenia wewnętrzne pracują w trybie chłodzenia, odprowadzana woda jest zbierana. Po jej zebraniu, mechanizm osuszania uruchamia tryb osuszania.	Zjawisko ustępuje po chwili. (Jeżeli odgłosy tego typu występują częściej niż 2 – 3 razy w ciągu godziny, skontaktuj się z serwisem.)
Od czasu do czasu po wyłączeniu termostatu lub podczas pracy wentylatora z urządzenia wydobywa się ciepłe powietrze.	Wyświetlacz wskazuje na pracę urządzenia.	Gdy inne urządzenia wewnętrzne pracują w trybie nagrzewania, zawory regulacyjne są od czasu do czasu otwierane i zamykane w celu zachowania stabilności systemu.	Zjawisko ustępuje po chwili. (Jeżeli temperatura w niewielkim pomieszczeniu wzrasta nadmiernie, wyłącz urządzenie.)

Stan urządzenia	Pilot	Przyczyna	Rozwiązywanie problemów
Słychać odgłosy pracy napędu.	–	W poniższych przypadkach mogą być słyszane odgłosy pracy napędu, ale ich występowanie jest czymś normalnym. To odgłosy działającego zaworu. • Rozpoczęcie pracy lub włączenie termostatu. • Zakończenie pracy lub wyłączenie termostatu. • Włączenie zasilania (włączenie wyłącznika różnicowoprądowego).	

- W przypadku przerwania pracy urządzenia na skutek awarii zasilania, uruchamia się [obwód zapobiegający ponownemu uruchomieniu w przypadku awarii zasilania] uniemożliwiający włączenie urządzenia, nawet po przywróceniu zasilania. Naciśnij wówczas przycisk [ZASILANIA] ponownie, aby uruchomić urządzenie. Jeżeli po sprawdzeniu powyższych elementów usterki nadal występują, odłącz zasilanie i skontaktuj się ze sprzedawcą podając nazwę produktu, rodzaj usterki itd. Jeżeli na wyświetlaczu miga informacja o błędzie, przełącz się na wyświetlaną treść (kod błędu). W żadnym wypadku nie podejmuj naprawy samodzielnie.

#### Poniższe zjawiska nie są objawami awarii klimatyzatora:

- Wydmuchiwanie powietrze może mieć czasami specyficzny zapach. Spowodowane jest to obecnością dymu papierosowego w pomieszczeniu oraz woniami kosmetyków, ścian, mebli itp. przedostającymi się do klimatyzatora.
- Bezpośrednio po włączeniu lub wyłączeniu klimatyzatora słychać syk. Jest to odgłos przepływu czynnika chłodniczego wewnątrz urządzenia. Jest to zjawisko normalne.
- Od czasu do czasu klimatyzator wydaje trzask lub stuk na początku lub na końcu chłodzenia/nagrzewania. Jest to odgłos tarcia na panelu przednim lub w innych częściach urządzenia spowodowanego rozszerzaniem się lub kurczeniem na skutek zmiany temperatury. Jest to zjawisko normalne.

- Obroty wentylatora mogą zmieniać się nawet wtedy, gdy ustawienia nie ulegają zmianie. Obroty wentylatora zwiększają się w miarę upływu czasu od najwolniejszych aż do ustawionego poziomu. Eliminuje to silny wydmuch zimnego powietrza tuż po uruchomieniu trybu ogrzewania. Ponadto obroty wentylatora mogą być również zredukowane w celu ochrony silnika wentylatora przed przegrzaniem, gdy temperatura powietrza powracającego lub obroty wentylatora staną się zbyt wysokie.

## 7. Instalacja, przemieszczanie i przegląd

### Miejsce instalacji

Skontaktuj się ze sprzedawcą w celu uzyskania szczegółowych informacji odnośnie miejsca instalacji oraz zmiany miejsca instalacji.

#### ⚠ Ostrzeżenie:

- **W żadnym wypadku nie instaluj klimatyzatora w miejscu, gdzie występuje niebezpieczeństwo wycieku gazu palnego. Nagromadzenie palnych gazów w pobliżu urządzenia grozi pożarem.**
- **W żadnym wypadku nie instaluj klimatyzatora w następujących miejscach:**
  - w miejscu o dużym nagromadzeniu oleju maszynowego
  - w pobliżu morza i na terenach plażowych, gdzie występuje zasolenie powietrza.
  - w miejscach o dużej wilgotności
  - w pobliżu gorących źródeł
  - w miejscu, gdzie występują opary siarki
  - w miejscu stosowania urządzeń wysokiej częstotliwości (np. zgrzewarki o wysokiej częstotliwości)
  - w miejscu częstego stosowania roztworów kwasów
  - w miejscu częstego stosowania specjalnych aerozoli
- **Instaluj urządzenie wewnętrzne w pozycji poziomej. W przeciwnym razie może nastąpić wyciek.**
- **W przypadku instalacji klimatyzatora w szpitalach oraz przedsiębiorstwach zajmujących się łącznością należy podjąć środki mające na celu zminimalizowanie hałasu.**

W przypadku używania klimatyzatora w którejsz z powyższych lokalizacji, spodziewane są częste usterki. Należy zatem unikać instalacji klimatyzatora w takich miejscach.

Szczegółowe informacje uzyskasz u sprzedawcy.

### Instalacja elektryczna

#### ⚠ Ostrzeżenie:

- **Prace elektryczne winien wykonywać wykwalifikowany technik elektryk, zgodnie z [normami technicznymi odnośnie instalacji elektrycznych], [zasadami okablowania] oraz instrukcją instalacji. Należy stosować wyłącznie oryginalne obwody. W przypadku używania innych podzespołów może dojść do przepalenia wyłączników automatycznych i bezpieczników.**
- **W żadnym wypadku nie podłączaj przewodu uziemiającego do rur gazowniczych, wodociągowych, piorunochronów lub telefonicznych przewodów uziemiających. Szczegółowe informacje uzyskasz u sprzedawcy.**
- **W przypadku niektórych lokalizacji, niezbędny jest wyłącznik upływow. Szczegółowe informacje uzyskasz u sprzedawcy.**

### Zmiana miejsca instalacji

- W przypadku przemieszczania lub ponownej instalacji klimatyzatora, związanego z rozbudową lub przebudową mieszkania bądź przeprowadzką, skontaktuj się wcześniej ze sprzedawcą w celu określenia kosztów profesjonalnych prac inżynierskich niezbędnych w celu zmiany miejsca instalacji.

#### ⚠ Ostrzeżenie:

- **W przypadku przemieszczania lub ponownej instalacji klimatyzatora skontaktuj się ze sprzedawcą. Niewłaściwa instalacja grozi porażeniem prądem, pożarem itp.**

### Hałas

- Instalując urządzenie, wybierz miejsce mogące w pełni utrzymać ciężar urządzenia oraz zapewniające możliwość ograniczenia hałasu i wibracji.
- Urządzenie zewnętrzne zainstaluj w miejscu, w którym wydmuchiwanie chłodne lub ciepłe powietrze i wytwarzany hałas nie będą przeszkadzać sąsiadom.
- W przypadku umieszczenia jakiegokolwiek obiektu w pobliżu wylotu urządzenia zewnętrznego, może wystąpić zmniejszenie wydajności lub zwiększenie hałasu. Nie umieszczaj żadnych obiektów w pobliżu wylotu powietrza.
- Jeżeli klimatyzator pracuje zbyt głośno, skontaktuj się ze sprzedawcą.

### Konserwacja i przegląd

- Jeżeli klimatyzator jest używany przez kilka sezonów, w jego wnętrzu gromadzą się zanieczyszczenia powodujące zmniejszenie wydajności. W zależności od warunków użytkowania, z klimatyzatora może się wydobywać nieprzyjemna woń, skuteczność odprowadzania wody może ulec pogorszeniu itd.

## 8. Dane techniczne

### Seria PFFY-W-VCM-A, PFFY-WL-VCM-A

	W(L)20VCM-A	W(L)25VCM-A	W(L)32VCM-A	W(L)40VCM-A	W(L)50VCM-A		
Zasilanie	~220-240 V 50/60 Hz						
Zdolność chłodnicza <sup>*1</sup> / Zdolność grzewcza <sup>*1</sup>	kW	2,2/2,5	2,8/3,2	3,6/4,0	4,5/5,0	5,6/6,3	
Wymiary (Wysokość / Szerokość / Głębokość)	mm	615/700/200	615/700/200	615/700/200	615/900/200	615/900/200	
Waga netto <sup>*3</sup>	kg	18,5 (18)	18,5 (18)	19 (18,5)	23 (22,5)	23 (22,5)	
Wentylator	Natężenie strumienia powietrza (Niski-Średni-Wysoki)	m <sup>3</sup> /min	5,0-6,0-7,0	5,5-7,0-8,5	6,5-7,5-9,0	8,0-9,5-11,0	10,5-12,5-14,5
	Zewnętrzne ciśnienie statyczne <sup>*4</sup>	Pa	0/10/40/60	0/10/40/60	0/10/40/60	0/10/40/60	0/10/40/60
Poziom ciśnienia akustycznego <sup>*5</sup> (Niski-Średni-Wysoki)	dB(A)	21-23-26	22-26-30	25-28-32	25-27-30	28-32-35	
Filtr	Filtr standardowy						

### Seria PFFY-WL-VEM-A

	WL20VEM-A	WL25VEM-A	WL32VEM-A	WL40VEM-A	WL50VEM-A	
Zasilanie	~220-240 V 50/60 Hz					
Zdolność chłodnicza <sup>*1</sup> / Zdolność grzewcza <sup>*1</sup>	kW	2,2/2,5	2,8/3,2	3,6/4,0	4,5/5,0	5,6/6,3
Wymiary (Wysokość / Szerokość / Głębokość) <sup>*2</sup>	mm	669(726)/1142/217	669(726)/1142/217	669(726)/1142/217	669(726)/1342/217	669(726)/1342/217
Waga netto	kg	29,5	29,5	30	35	35
Natężenie strumienia powietrza wentylatora (Niski-Średni-Wysoki)	m <sup>3</sup> /min	5,0-6,0-7,0	5,5-7,0-8,5	6,5-7,5-9,0	8,0-9,5-11,0	10,5-12,5-14,5
Poziom ciśnienia akustycznego <sup>*5</sup> (Niski-Średni-Wysoki)	dB(A)	23-27-31	25-31-36	29-33-37	29-33-36	35-40-43
Filtr	Filtr standardowy					

Uwagi: \* Temperatura pracy urządzenia wewnętrznego.

Tryb chłodzenia: 15 °C termometr wilgotnego – 24 °C termometr wilgotnego

Tryb nagrzewania: 15 °C termometr suchego – 27 °C termometr suchego

\*1 Zdolność chłodnicza/grzewcza oznacza maksymalne osiągi w następujących warunkach.

<Chłodzenie> Wewn.: 27 °C termometru suchego/19 °C termometru wilgotnego

<Nagrzewanie> Wewn.: 20 °C termometru suchego

Zewn.: 35 °C termometru suchego

Zewn.: 7 °C termometru suchego/6 °C termometru wilgotnego

\*2 Wartości w ( ) pokazują wysokość urządzenia z nóżką.

\*3 Wartości w ( ) oznaczają masy urządzeń z serii PFFY-WL-VCM-A.

\*4 Wartość zewnętrznego ciśnienia statycznego została fabrycznie ustawiona na 10 Pa.

\*5 Dane dotyczące hałasu na podstawie pomiarów w komorze bezchłowej.



## Kontrollergrensesnitt

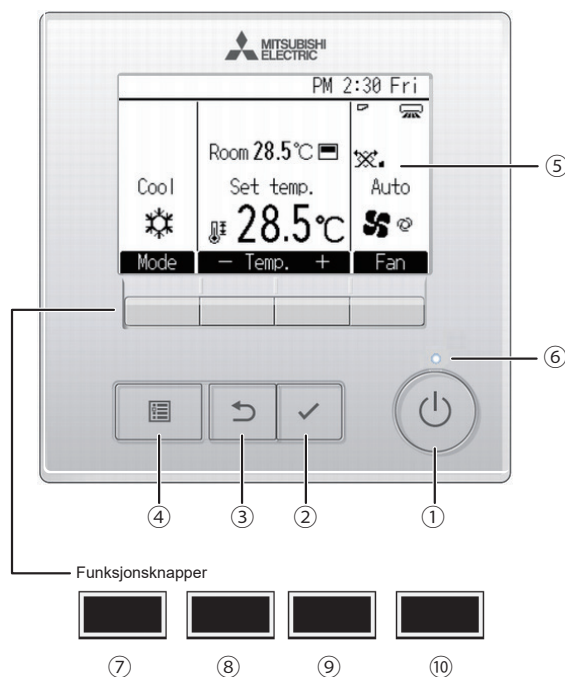

### ① [PÅ/AV]-knapp

Trykk for å slå innendørsenheten PÅ/AV.

### ② [Velg]-knapp

Trykk for å lagre innstillingen.

### ③ [Tilbake]-knapp

Trykk for å gå tilbake til forrige skjerm.

### ④ [Meny]-knapp

Trykk for å få opp hovedmenyen.

### ⑤ Belyst LCD

Driftsinnstillinger vil vises.

Når belysningen er slått av, vil et trykk på en vilkårlig knapp slå på belysningen og den vil være belyst i en viss tid, avhengig av skjermen.

Når belysningen er slått av, vil et trykk på enhver knapp slå på belysningen og den utfører ikke funksjonen sin. (unntatt for [PÅ/AV]-knappen)

### ⑥ PÅ/AV-lampe

Denne lampen lyser grønt mens enheten er i drift. Den blinker mens den eksterne styreenheten starter opp eller hvis det er en feil.

Funksjonsknappenes funksjon endres avhengig av skjermen. Se veiledningen for funksjonsknappene som vises nederst på LCD-displayet for de funksjonene som gjelder for hver skjerm.

Når systemet er sentralstyrt, vil knappens funksjonsveiledning som tilsvarer den låste knappen, ikke vises.

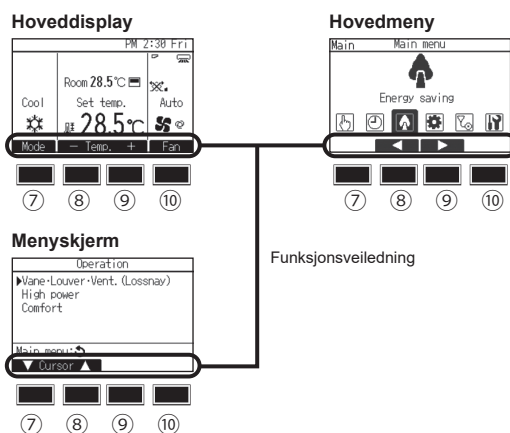

### ⑦ Funksjonsknapp [F1]

Hoveddisplay: Trykk for å endre driftsmodusen.

Menyskjerm: Knappfunksjonen varierer etter skjerm.

### ⑧ Funksjonsknapp [F2]

Hoveddisplay: Trykk for å redusere den innstilte temperaturen.

Hovedmeny: Trykk for å flytte markøren til venstre.

Menyskjerm: Knappfunksjonen varierer etter skjerm.

### ⑨ Funksjonsknapp [F3]

Hoveddisplay: Trykk for å øke den innstilte temperaturen.

Hovedmeny: Trykk for å flytte markøren til høyre.

Menyskjerm: Knappfunksjonen varierer etter skjerm.

### ⑩ Funksjonsknapp [F4]

Hoveddisplay: Trykk for å endre viftehastigheten.

Menyskjerm: Knappfunksjonen varierer etter skjerm.

## Display

Hoveddisplayet kan vises i to forskjellige modi: "Full" og "Basic" (Grunnleggende)

Innstillingen fra fabrikk er "Full". For å bytte til "Basic" (Grunnleggende)-modusen, kan du endre innstillingen på "Main display" (Hoveddisplay).

### "Full"-modus

\* Alle ikonene vises for å gi en forklaring.

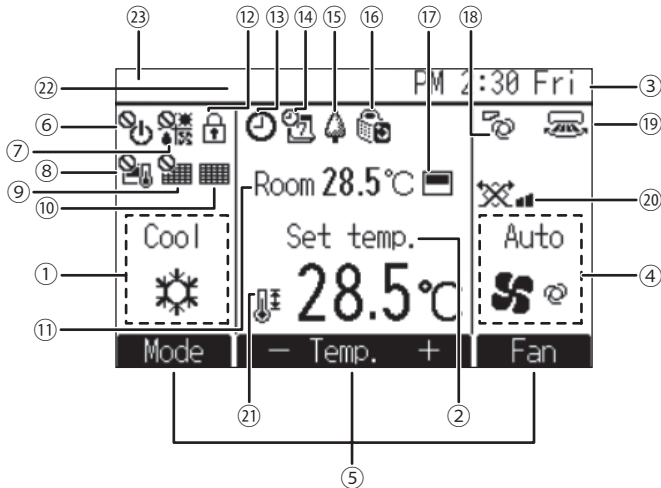

#### ① Driftsmodus

#### ② Innstilt temperatur

#### ③ Klokke

Se installasjonshåndboken.

#### ④ Viftehastighet

#### ⑤ Veiledning for funksjonsknapper

Funksjonen for de tilsvarende knappene vises her.



Vises når PÅ/AV-driften er sentralstyrt.



Vises når driftsmodusen er sentralstyrt.



Vises når den innstilte temperaturen er sentralstyrt.



Vises når filterets tilbakestillingsfunksjon er sentralstyrt.



Indikerer når filteret er i behov av vedlikehold.

#### ⑪ Romtemperatur

Se installasjonshåndboken.



Vises når knappene er låst.



Vises når funksjonen "On/Off timer" (På/Av-tidtaker), "Night setback" (Tilbakestilling for natt) eller "Auto-off timer" (Automatisk av-tidtaker) er aktivert.

vises når tidtakeren er deaktivert av sentralstyringssystemet.



Vises når "Weekly timer" (Ukentlig tidtaker) er aktivert.

### "Basic" (Grunnleggende)-modus

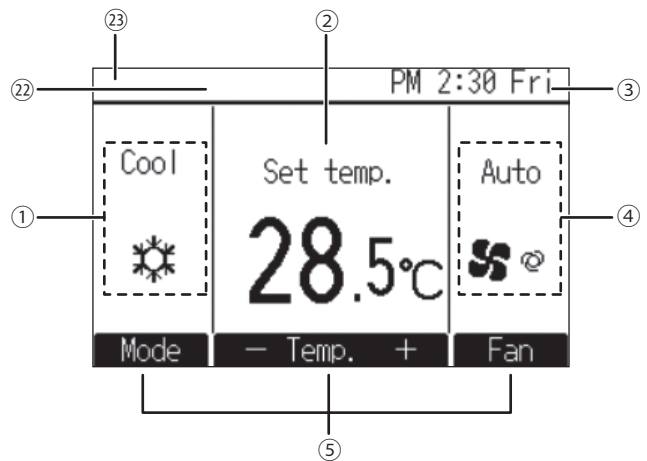

Vises når enhetene drives i energisparemodus. (Vil ikke vises på enkelte innendørsenhetsmodeller)



Vises mens utendørsenheterne drives i stille-modus.



Vises når den innebygde termistoren på ekstern styreenhet er aktivert for å overvåke romtemperaturen (⑪).

vises når termistoren på innendørsenheten er aktivert for å overvåke romtemperaturen.



Indikerer innstillingen av luftretningsskinnen.



Indikerer innstillingen av spjeldet.



Indikerer innstillingen av ventilasjonen.



Vises når det forhåndsinnstilte temperaturområdet er begrenset.

#### ⑫ Sentralt kontrollert

Vises i en viss tidsperiode når et sentralt kontrollert element betjenes.

#### ⑬ Feilvisning

Det vises en feilkode under feilen.

\* Når det vises en feilkode på hovedskjermen, har det oppstått en feil, men innendørsenheten kan opprettholde driften. Kontroller feilkoden og hør med forhandleren.

De fleste innstillingene (unntatt PÅ/AV, modus, viftehastighet, innstilt temperatur) kan gjøres fra hovedmenyen.

# Innhold

1. Sikkerhetsforanstaltninger.....	4	3.4. Viftehastighet.....	8
1.1. Installasjon.....	4	4. Den smart bruksmåten.....	9
1.2. Under drift.....	5	5. Vedlikehold av maskinen.....	9
1.3. Kasserings av enheten.....	5	5.1. Rengjøring av innendørsenheter og eksterne styreenheter.....	9
2. Navn på, og funksjoner av, ulike deler.....	6	5.2. Rengjøring av filteret.....	9
3. Fremgangsmåte.....	7	6. Feilsøking.....	10
3.1. Slå PÅ/AV.....	7	7. Installasjon, overføring og kontroll.....	11
3.2. Driftsmodus.....	7	8. Spesifikasjoner.....	12
3.3. Innstilt temperatur.....	8		

## Merk



Fig. 1

Dette symbolet gjelder bare for aktuelle land.

Dette symbolet er i henhold til EU-direktiv 2012/19/EU, artikkel 14, informasjon til brukere og tillegg IX, og/eller EC-direktiv 2006/66/EC, artikkel 20, informasjon til sluttbrukere, og tillegg II.

Dette produktet fra MITSUBISHI ELECTRIC er utviklet og produsert med kvalitetsmaterialer og -komponenter som kan resirkuleres og/eller brukes på nytt. Dette symbolet betyr at elektrisk og elektronisk utstyr, batterier og akkumulatører, når de er ubrukelige, ikke skal kastes sammen med vanlig husholdningsavfall. Hvis et kjemisk symbol er trykket under symbolet (Fig. 1), betyr dette symbolet at batteriet eller akkumulatoren inneholder et tungmetall i en bestemt konsentrasjon.

Dette indikerer av følgende: Hg: kvikksølv (0,0005 %), Cd: kadmium (0,002 %), Pb: bly (0,004 %)

I EU er det adskilte oppsamlingsystemer for brukte elektriske og elektroniske produkter, batterier og akkumulatører.

Kast dette utstyret, batteriene og akkumulatorene på nærmeste miljøstasjon.

Hjelp oss å bevare miljøet!

## 1. Sikkerhetsforanstaltninger

- ▶ Før du betjener enheten, må du lese alle "Sikkerhetsforanstaltningene".
- ▶ "Sikkerhetsforanstaltninger" lister opp viktige sikkerhetspunkter. Sikre at du følger dem.

### Symboler benyttet i teksten

#### ⚠ Advarsel:

Beskriver forholdsregler som skal følges for å unngå risiko for skade eller død hos brukeren.

#### ⚠ Forsiktig:

Beskriver forholdsregler som skal følges for å unngå skade på enheten.

### Symboler benyttet i illustrasjonene

- ⊘ : Indikerer en handling som må unngås.
- ⚠ : Indikerer at viktige instruksjoner må følges.
- ⚠ : Indikerer en del som må være jordnet.
- ⚠ : Indikerer at forsikthet skal utvises med roterende deler. (Dette symbolet vises på hovedenhetens etikett). <Farge: Gul>
- ⚠ : Unngå elektrisk støt. (Dette symbolet vises på hovedenhetens etikett). <Farge: Gul>

#### ⚠ Advarsel:

Les etikettene på hovedenheten nøye.

### 1.1. Installasjon

- ▶ Når du har lest denne håndboken, må du oppbevare den og installasjonshåndboken på et trygt sted for enkel referanse ved eventuelle spørsmål. Hvis enheten skal brukes av en annen person, må du sikre å overlevere denne håndboken til vedkommende.

#### ⚠ Advarsel:

- Enheten skal ikke installeres av brukeren. Be forhandleren eller et autorisert selskap om å installere enheten. Hvis enheten installeres på feil måte, kan det føre til vannlekkasje, elektrisk støt eller brann.
- Du skal kun bruke tilbehør som er godkjent av Mitsubishi Electric og installasjonen av disse skal kun utføres av forhandleren din eller et autorisert selskap. Hvis tilbehøret installeres på feil måte, kan det føre til vannlekkasje, elektrisk støt eller brann.
- Installasjonshåndboken beskriver den foreslåtte installasjonsmetoden. Enhver strukturell endring som er nødvendig for installasjonen må overholde lokale byggeforskrifter.
- Du skal aldri reparere enheten eller overføre den til et annet sted på egen hånd. Hvis reparasjon er utført på feil måte, kan det føre til vannlekkasje, elektrisk støt eller brann. Kontakt forhandleren ved eventuell reparasjon eller flytting av enheten.
- Hold de elektriske delene unna vann (vaskevann etc.).
- Det kan føre til elektrisk støt, at de tar fyr eller røyk.

**Merknad 1:** Ved vask av varmeveksleren og dreneringsspannen, sikre at kontrollboksen, motoren, flytkontrollventilen og trykksensoren forblir tørr ved bruk av et vanntett deksel.

**Merknad 2:** Du skal aldri drenere vaskevannet for dreneringsspannen og varmeveksleren ved bruk av dreneringspumpen. Du skal drenere separat.

- Dette klimaanlegget er IKKE beregnet for bruk av barn eller funksjonshemmede personer uten tilsyn.
- Hvis kjølegassen blåser ut eller lekker, stans driften av klimaanlegget, ventiler rommet godt og ta kontakt med forhandleren.
- Dette apparatet er ikke tiltenkt bruk av personer (inkludert barn) med reduserte fysiske, sensoriske eller mentale evner, eller mangel på erfaring og kunnskap, med mindre de har fått tilsyn eller instruksjoner om bruk av apparatet av en person som er ansvarlig for deres sikkerhet.
- Barn må holdes under oppsyn for å sikre at de ikke leker med klimaanlegget.
- Dette apparatet er tiltenkt bruk av ekspert eller utdannede brukere i butikker, lettindustri og på gårder, eller for kommersiell bruk av lekfolk.
- Dette apparatet kan brukes av barn fra 8 år og eldre og personer med reduserte fysiske, sensoriske eller psykiske evner eller manglende erfaring og kunnskap hvis de er under oppsyn eller har fått instruksjoner i trygg bruk av apparatet og forstår alle involverte risikoer. Barn skal ikke leke med apparatet. Rengjøring og vedlikehold skal ikke utføres av barn uten oppsyn.
- Når du installerer, flytter eller betjener klimaanlegget, må du bare bruke det angitte kjølemiddelet (R410A) til å lade kjølemiddellinjene. Ikke bland det med noe annet kjølemiddel og la ikke luft forbli i linjene. Hvis luft blandes med kjølemiddelet, kan det føre til unormalt høyt trykk i kjølemiddellinjen, noe som kan føre til eksplosjon og andre farer. Bruk av annet kjølemiddel enn det som er spesifisert for systemet, forårsaker mekanisk svikt eller systemfeil eller enhetssvikt. I verste fall kan dette føre til en alvorlig hindring for å sikre produktsikkerhet.
- Du skal ikke bruke et tilsetningsstoff for lekkasjepåvisning.
- Du skal ikke bruke noe annet kjølemiddel enn den typen som er angitt i håndbøkene som fulgte med enheten, og på merkeskiltet.
  - Dette kan føre til at enheten eller rør sprekker, eller føre til eksplosjon eller brann under bruk, under reparasjonen eller ved kassering av enheten.
  - Det kan også være i strid med gjeldende lover.
  - MITSUBISHI ELECTRIC CORPORATION kan ikke holdes ansvarlig for feil eller ulykker som følge av bruk av feil type kjølemiddel.
- Bruk ikke enheten i et uvanlig miljø.
  - Hvis enheten brukes i områder utsatt for store mengder olje, damp, organiske løsemidler eller etsende gasser (for eksempel ammoniakk, svovelsyre forbindelser, eller syrer), eller områder hvor sure/basiske løsninger eller spesielle kjemiske sprøytemidler brukes ofte, kan det redusere ytelsen og ruste de indre delene, noe som resulterer i kjølelekkasje, vannlekkasje, skader, elektrisk støt, funksjonsfeil, røyk eller brann.

### 1) Utendørsenhet

#### ⚠ Advarsel:

- Utendørsenheten må installeres på et stabilt, plant underlag, på et sted der det er ingen akkumulering av snø, løv eller søppel.
- Du skal ikke stå på eller sette noe oppå enheten. Du kan falle ned eller elementet kan falle ned og forårsake skade.

#### ⚠ Forsiktig:

- Utendørsenheten skal installeres på et sted der luft og støy fra enheten ikke vil forstyrre naboene.

### 2) Innendørsenhet

#### ⚠ Advarsel:

- Innendørsenheten skal festes godt under installasjon. Hvis enheten er montert løst, kan den falle ned og forårsake skade.

### ⚠ Forsiktig:

- Led luften bort fra veggene og vinduene for å unngå kondens.
- Ikke bruk klimaanlegget for spesielle formål (f.eks. holde mat, dyr, planter, presisjonsenheter eller kunstgjenstander i et rom).
  - Slike gjenstander kan bli skadet eller forringet.

### [PFFY-W-VCM-A, PFFY-WL-VCM-A, PFFY-WL-VEM-A-serien]

- Selv om varmeveksleren er belagt med hydrofilt belegg, kan sprøyter eller vaskemidler med flyktige organiske forbindelser (VOC) eller vannavstøtende komponenter føre til at det drypper vann fra varmeveksleren.

Når enheten med slike finner drives i omgivelser med høy temperatur og høy luftfuktighet, kan det drepeppe kondensvann på finnene fra enheten.

## 3) Ekstern styreenhet

### ⚠ Advarsel:

- Den eksterne styreenheten skal installeres på en slik måte at barn ikke kan leke med den.

## 4) Dreneringsslange

### ⚠ Forsiktig:

- Kontroller installasjonen av dreneringsslangen – sikre blokkeringsfri drenering. Feil installasjon kan medføre vannlekkasje, noe som forårsaker skader på møbler.

## 5) Strømlinje, sikring eller effektbryter

### ⚠ Advarsel:

- Sikre at enheten er strømført av en dedikert forsyning. Flere apparater koblet til den samme strømforsyningen kan føre til en overbelastning.
- Sikre at det finnes en hovedstrømbryter.
- Sikre at du overholder enhetens klassifisering for strømspenning, sikring eller effektbryter. Du skal aldri bruke en del av en ledning eller en sikring med høyere klassifisering enn som spesifisert.

## 6) Jording

### ⚠ Forsiktig:

- Enheten skal jordes på riktig måte. Du skal aldri koble jordledningen til et gassrør, vannrør, lynavleder eller telefonjordledning. Hvis enheten ikke er jordnet på riktig måte, kan det føre til elektrisk støt.
- Kontroller regelmessig at jordledningen fra utendørsenheten er riktig koblet til både enhetens jordingsterminal og jordingselektrode.

## 1.2. Under drift

### ⚠ Advarsel:

- Du kan redusere risikoen for elektrisk lekkasje, elektrisk støt, kortslutning, funksjonsfeil, røykutvikling eller brann ved å sørge for at det ikke plasseres beholdere med væske på enheten.
- Du skal ikke sprute vann over enheten og ikke berøre apparatet med våte hender. Det kan føre til elektrisk støt.
- Du skal ikke spraye brennbar gass i nærheten av enheten. Det kan føre til brann.
- Du skal ikke plassere en gassvarmer eller annet åpen flamme-apparat hvor det vil bli eksponert for luft sluppet ut fra enheten. Det kan føre til ufullstendig forbrenning.
- Du skal ikke fjerne frontpanelet eller viftedekelet fra utendørsenheten når den er i gang. Du kan bli skadet hvis du berører roterende, varme eller deler med høy spenning.
- Du skal aldri stikke fingre, pinner osv. inn i innløpene eller utløpene, da dette kan føre til skade, siden viften inni enheten roterer med høy hastighet. Utvis særlig aktsomhet når barn er til stede.
- Ikke berør kjølemiddelrørene og kjølelinjekomponentene med bare hendene under og rett etter operasjonen.
  - Kjølemiddelet i rørene vil være veldig varmt eller veldig kaldt, noe som resulterer i frostskafer eller brannskader.
- Ikke berør elektriske deler med bare hendene under og rett etter operasjonen.
  - Dette kan føre til brannskader eller elektrisk støt.
- Hvis du oppdager merkelige lukter, skal du stanse bruken av enheten, slå av strømbryteren og ta kontakt med forhandleren. Ellers kan det føre til et sammenbrudd, elektrisk støt eller brann.
- Når du merker eksepsjonelt unormal støy eller vibrasjoner, skal du stanse driften, slå av strømbryteren og ta kontakt med forhandleren.
- Du skal ikke kjøle av for mye. Den mest egnede temperaturen innendørs er innenfor 5 °C av utetemperaturen.
- Du skal ikke la funksjonshemmede eller barn sitte eller stå i veien for luftstrømmen fra klimaanlegget. Dette kan føre til helseproblemer.

### ⚠ Forsiktig:

- Du skal ikke bruke skarpe gjenstander til å trykke på knappene, da dette kan skade den eksterne styreenheten.
- Du skal ikke vri eller nappe på den eksterne styreenhetensledning, da dette kan skade den eksterne styreenheten og forårsake funksjonsfeil.

- Du skal aldri fjerne den eksterne styreenhetens toppdeksel. Det er farlig å fjerne toppdekelet på den eksterne styreenheten og berøre de trykte kretskortene på innsiden. Dette kan føre til brann og svikt.
- Du skal aldri tørke den eksterne styreenheten med benzen, tynner, kjemiske filler, etc. Dette kan føre til misfarging og svikt. For å fjerne vanskelige flekker, bløtlegg en klut i et nøytralt vaskemiddel blandet med vann, vri den grundig, tørk av flekkene, og tørk igjen med en tørr klut.
- Du skal aldri blokkere eller dekke innendørs- eller utendørsenheten innløp eller utløp. Høye elementer som møbler under innendørsenheten, eller bulkede elementer som store bokser plassert nær utendørsenheten vil redusere enhetens effektivitet.
- Du skal ikke rette luftstrømmen mot planter eller kjæledyr i bur.
- Rommet skal ventileres ofte. Kontinuerlig drift av enheten i et lukket rom over en lang tidsperiode, fører til bedrevet luft.
- Du kan redusere risikoen for personskafer ved å sørge for at du ikke sitter på, står på eller plasserer gjenstander på enheten.
- Du skal ikke bruke enheten med panel og sikringsvern fjernet.
  - Roterende, varme, eller høyspente deler kan forårsake skade, elektrisk støt eller brann.
- Du skal ikke slå av strømmen umiddelbart etter avsluttet drift.
  - Vent i minst fem minutter etter at enheten har stanset før du slår av strømmen.
  - Hvis du unnlater å følge dette, kan det oppstå funksjonsfeil i enheten eller vannlekkasje som medfører skade på interiøret i rommet.
- Ikke installer enheten over gjenstander som ikke tåler at det drypper kondens på dem.
- Ikke berør vifter, varmevekslerfinner, eller de skarpe kantene på komponentene med bare hender.
  - Dette kan føre til skade.
- Du kan redusere risikoen for brann eller elektrisk støt som følge av støv i enheten ved å sørge for at du ikke bruker ødelagte filtre eller bruker enheten uten filtre.

## Ved eventuell svikt

### ⚠ Advarsel:

- Du skal aldri foreta noen endringer av klimaanlegget. Ta kontakt med forhandleren for eventuelle reparasjoner eller service. Feil utført reparasjonsarbeid kan føre til vannlekkasje, elektrisk støt, brann, etc.
- Hvis den eksterne styreenhetensviser en feilindikasjon, klimaanlegget kjører ikke, eller det er noe unormalt, må du stanse driften og kontakte forhandleren. Det å etterlate enheten som den er under slike forhold, kan føre til brann eller svikt.
- Hvis strømbryteren aktiveres ofte, ta kontakt med forhandleren din. Det å etterlate den som den er, kan føre til brann eller svikt.

## Hvis klimaanlegget ikke skal brukes på lang tid

- Hvis klimaanlegget ikke skal brukes på lang tid på grunn av en sesongmessig endring, etc., skal du kjøre det i 4–5 timer med luftblåseren aktivert til innsiden er helt tørr. Unnlattelse av å utføre dette kan føre til vekst av uhygienisk, usunn mugg på spredte områder i hele rommet.
- Når det ikke skal brukes over lengre tid, skal strømforsyningen forbli slått AV. Hvis strømforsyningen forblir påslått, er dette ensbetydende med bortkastet forbruk av kWt. Også, akkumulering av støv, etc., kan føre til brann.
- Hold strømforsyningen slått PÅ i mer enn tolv timer før du starter driften. Du skal ikke slå AV strømforsyningen i sesonger med mye bruk. Dette kan føre til svikt.

## 1.3. Kassering av enheten

### ⚠ Advarsel:

- Ta kontakt med forhandleren ved kassering av enheten. Hvis rørene er fjernet på feil måte, kan kjølemiddelet (fluorgass) blåse ut og komme i kontakt med huden din, noe som forårsaker skade. Frigjøring av kjølemiddelet i atmosfæren skader også miljøet.

## 2. Navn på, og funksjoner av, ulike deler

### Montering og demontering av filter

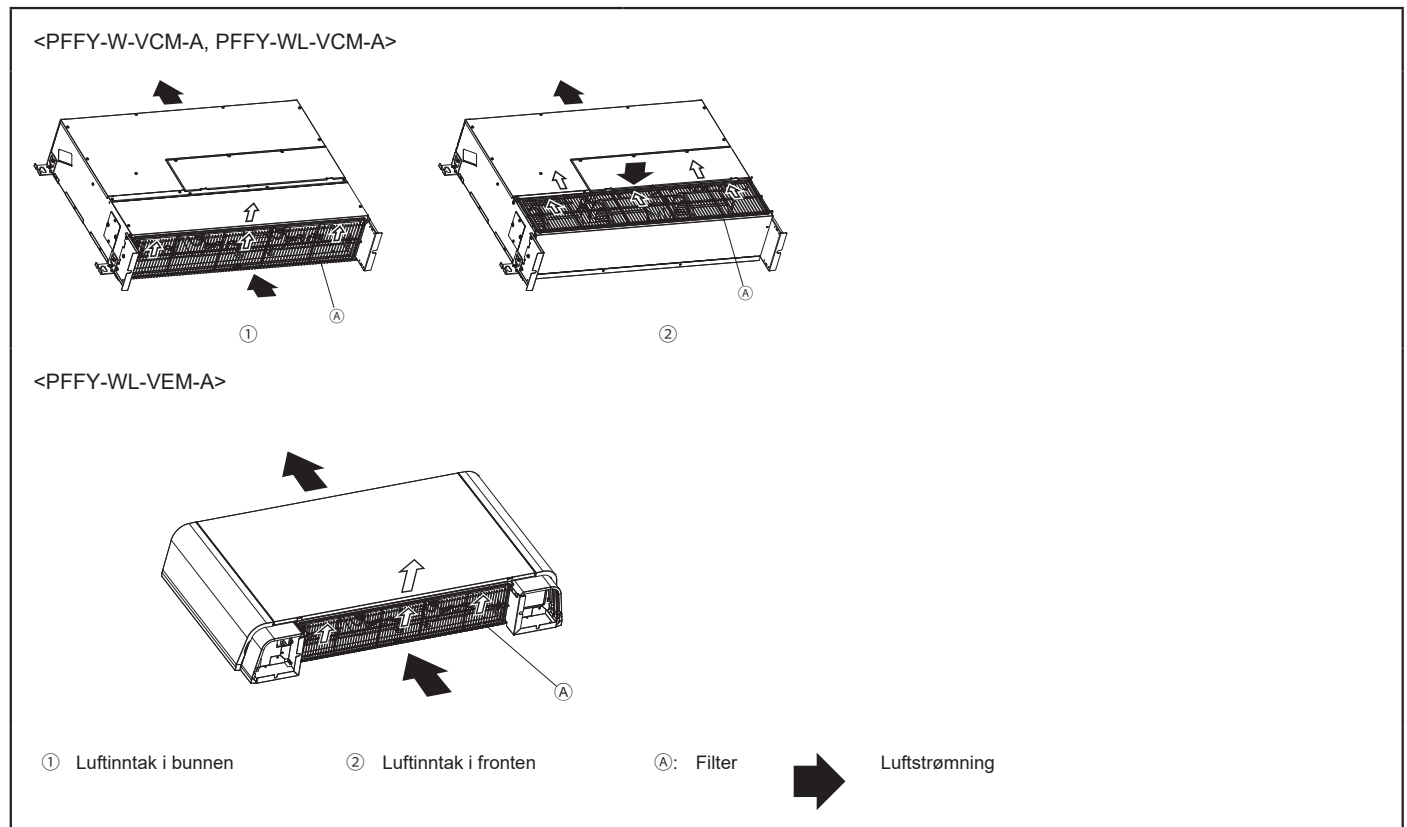

#### ⚠ Forsiktig:

- For å fjerne filteret, må det tas forholdsregler for å beskytte øynene mot støv. Også, hvis du har til hensikt å klatre opp på en krakk for å utføre jobben, må du være forsiktig for ikke å falle.
- Slå av strømmen når filteret skal skiftes.
- Påse at filteret er godt festet og sitter på plass. Hvis det er løst kan det komme rusk inn, som igjen kan føre til systemfeil.

## 3. Fremgangsmåte

### 3.1. Slå PÅ/AV

#### PÅ



Trykk [PÅ/AV]-knappen. PÅ/AV-lampen vil tennes med grønt lys og driften vil starte.

\* Enheten vil kjøre med den tidligere innstilte driftsmodusen, temperaturen og viftehastigheten.

#### AV



Trykk på [PÅ/AV]-knappen igjen. PÅ/AV-lampen vil slukkes og driften vil stoppe.

### 3.2. Driftsmodus

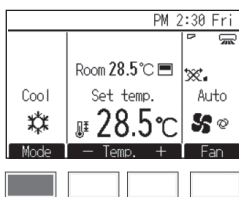

Trykk på [F1] for å gå gjennom driftsmodusene i rekkefølgen "Avkjøling, Tørr, Vifte, Auto og Oppvarming." Velg ønsket driftsmodus.

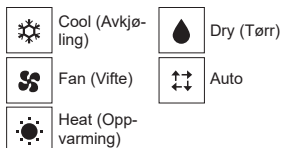

\* Driftsmoduser som ikke er tilgjengelige for den tilkoblede innendørsenheter, vil ikke vises på displayet.

\* Avhengig av innendørsenhetsmodellen kan enten én eller to faste temperaturer (enkel/enkle eller dobbel/doble innstillingsverdi(er)) stilles inn for auto-modus.

#### Betydningen av det blinkende modus-ikonet

Modus-ikonet blinker når andre innendørsenheter i samme kjølesystem (koblet til samme utendørsenhet) allerede drives i en annen modus. I dette tilfellet kan de gjenværende enhetene i samme gruppe kun drives i samme modus.

#### Tørr-modus

- Innendørsviften går over på lav hastighet-drift, noe som deaktiverer endring av viftehastigheten.
- Tørr-drift kan ikke utføres ved romtemperatur under 18 °C.
- Tørr-drift er en datastyrt avfuktingsdrift som kontrollerer overdreven luftavkjøling i henhold til romtemperaturen du ønsker. (Kan ikke brukes til oppvarming).
  1. Frem til du når romtemperaturen du ønsker  
Kompressorens og innendørsviftens funksjon er en tilknyttet bevegelse i henhold til endring av temperaturen i rommet, og automatisk gjentakelse av PÅ/AV.
  2. Når du når romtemperaturen du ønsker  
Både kompressoren og innendørsviften stanser.  
Når stansen fortsetter i ti minutter, blir kompressoren og innendørsviften drevet i tre minutter for å holde luftfuktigheten lav.

#### Oppvarming-modus

##### "DEFROST"-displayet

Vises kun under avriming.

##### "STAND BY"-displayet

Vises fra starten av oppvarmingsdriften til tidspunktet varm luft blåses ut.

#### ⚠ Forsiktig:

- Du skal aldri utsette kroppen din for kjølig luft over lengre tid. Overdreven eksponering for kjølig luft er usunt for helsen, og skal derfor unngås.
- Når klimaanlegget brukes sammen med brennere, skal du ventilere området grundig. Utilstrekkelig ventilasjon kan føre til ulykker på grunn av oksygenmangel.
- Du skal aldri plassere en brenner på et sted der den er utsatt for luftstrømmen fra klimaanlegget. Dette kan resultere i mangelfull forbrenning av brenneren.
- Mikrodatabaseringen fungerer i følgende tilfeller:
  - Luft blåses ikke ut når oppvarmingen starter.
    - For å hindre utsiv av kjølig luft, blir innendørsviften gradvis vekslert sekvensielt i rekkefølgen minimal luftstrøm / svak luftstrøm / innstilt luftstrøm i henhold til temperaturstigningen av luften som blåses ut. Vent til luftstrømmen siver ut naturlig.
  - Viften beveger seg ikke ved den innstilte hastigheten.
    - I noen modeller, veksler systemet til minimal luftstrøm når temperaturen i rommet når den innstilte temperaturen. I andre tilfeller, det stopper for å forhindre enhver kald luft fra å sive ut under avrimingen.
  - Luft siver ut selv om driften stanses.
    - Omtrent ett minutt etter at driften er stanset, vil innendørsviften noen ganger rotere for å eliminere den ekstra varmen som genereres av den elektriske ovnen, etc. Viftehastigheten blir lav eller høy.

#### Auto (dobbel innstillingsverdi)-modus

Når driftsmodusen er stilt til auto (dobbel innstillingsverdi)-modus, kan to sett temperaturer (en hver for avkjøling og oppvarming) stilles inn. Avhengig av romtemperaturen vil innendørsenheten drives automatisk i enten avkjøling- eller oppvarming-modus og holde romtemperaturen innenfor det forhåndsinnstilte området.

De innstilte temperaturene som er angitt for avkjøling/tørr-modusen og oppvarming-modusen vil bli brukt til å automatisk kontrollere romtemperaturen for at den skal holde seg innenfor de innstilte temperaturene. Denne modusen er spesielt effektiv i mellom-sesongene, når temperaturforskjellen mellom det høyeste og det laveste er stor og både oppvarming- og avkjøling-modusen blir brukt i løpet av samme dag.

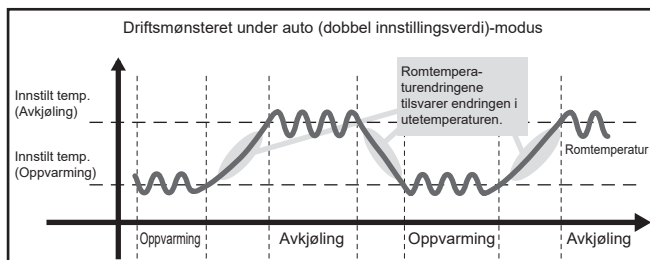



### 3.3. Innstilt temperatur

<Cool, Dry, Heat, og Auto (enkel innstillingsverdi)>

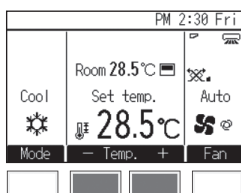

Trykk på [F2]-knappen for å redusere den innstilte temperaturen, og trykk på [F3]-knappen for å øke den.

\* Se tabellen nedenfor for det innstillbare temperaturområdet for ulike driftsmodi.

\* Den innstilte temperaturen kan ikke stilles for vifte-modus.

\* Avhengig av temperaturinnstillingen, temperaturene vil reduseres eller økes med 0,5 °C, 1 °C, 1 °F eller 2 °F.

<Auto (dobbel innstillingsverdi)-modus>

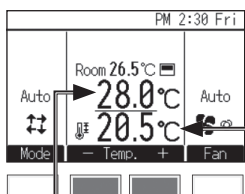

De aktuelle innstilte temperaturene vises. Trykk på [F2] eller [F3] for å vise skjermen for innstillinger.

Innstilt temperatur for avkjøling

Innstilt temperatur for oppvarming

### Stille inn temperaturområde

Driftsmodus	Stille inn temperaturområde
Avkjøling / Tørr	19 °C–30 °C / 67 °F–87 °F *1
Oppvarming	17 °C–28 °C / 63 °F–83 °F *1
Auto (enkel innstillingsverdi)	19 °C–28 °C / 67 °F–83 °F **2
Auto (doble innstillingsverdier)	Avkjøling: Samme som det innstilte temperaturområdet for avkjøling-modus Oppvarming: Samme som det innstilte temperaturområdet for oppvarming-modus *2*3*4
Vifte	Kan ikke stilles inn

\*1 De innstillbare temperaturområdene varierer, avhengig av innendørsenhetsmodellen.

\*2 Den innstilte temperaturen for auto-modus (enten enkel/enkle eller dobbel/doble innstillingsverdi(er)) vil vises avhengig av innendørsenhetsmodellen.

\*3 De samme verdiene brukes for den innstilte temperatur for avkjøling/tørr-modus og den innstilte avkjølingstemperaturen for auto-modus (doble innstillingsverdier). Likeledes, de samme verdiene brukes for den innstilte temperatur for oppvarming-modus og den innstilte oppvarmingstemperaturen for auto-modus (doble innstillingsverdier).

\*4 De innstilte temperaturene for avkjøling og oppvarming kan stilles inn under følgende forhold.

- Den innstilte avkjølingstemperaturen er høyere enn den innstilte oppvarmingstemperaturen.
- Forskjellen mellom de innstilte temperaturene for avkjøling og oppvarming er lik eller større enn den minste temperaturforskjellen som varierer med innendørsenhetsmodellen.

### 3.4. Viftehastighet

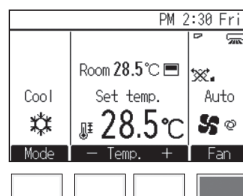

Trykk på [F4] for å gå gjennom viftehastighetene i følgende rekkefølge.



• Antallet tilgjengelige viftehastigheter avhenger av innendørsenhetsmodellen. [PFFY-W-VCM-A, PFFY-WL-VCM-A, PFFY-WL-VEM-A-serien]



\*1 Denne innstillingen kan kun justeres med den eksterne MA-styreenheten.

• Selve viftehastigheten vil variere fra viftehastigheten som vises på LCD-skjermen når én av følgende betingelser er oppfylt.

1. Mens "STAND BY" (AVVENT) eller "DEFROST" (AVRIME) vises
2. Når romtemperaturen er høyere enn den innstilte temperaturen under oppvarming-modusen
3. Umiddelbart etter oppvarmingsdriften (under avvent ved veksling av driftsmodus)
4. Under tørr-modus

## 4. Den smart bruksmåten

Selv minimale tiltak for å ta vare på klimaanlegget kan bidra til å gjøre bruken langt mer effektiv når det gjelder luftavkjølings-/oppvarmingseffekt, strømvavgifter, etc.

### Stille inn riktig romtemperatur

- I avkjølingsdrift har du en temperaturforskjell på ca 5 °C mellom det optimale for innen- og utendørs.
- Hvis romtemperaturen økes med 1 °C i løpet av avkjølingsdriften, kan du spare omtrent 10 % av strømforbruket.
- Overdreven kjøling er usunt for helsen. Det resulterer også i sløsing med strøm.

### Rengjør filteret grundig

- Hvis skjermen til luftfilteret blir tett, kan luftstrømmen og luftavkjølings-/oppvarmingseffekten bli betydelig redusert. Videre, hvis tilstanden blir stående uten tilsyn, kan det føre til svikt. Det er spesielt viktig å rengjøre filteret i begynnelsen av avkjølings- og oppvarmingssesongene. (Ved rikelig akkumulering av støv og skitt, skal du rengjøre filteret grundig).

## 5. Vedlikehold av maskinen

Vedlikehold av filteret skal alltid utføres av en serviceperson. Slå AV strømforsyningen før servicearbeid.

### ⚠ Forsiktig:

- **Bruk verneutstyr når du utfører arbeid på enheten.**
  - Enkelte komponenter holder spenning i flere minutter etter at strømmen er slått av, noe som utgjør fare for elektriske støt.
- **Bruk verneutstyr før du berører elektriske komponenter.**
  - Høyspenningsdeler utgjør en risiko for elektrisk støt, og deler med høy temperatur utgjør en risiko for brannskader.
- **Bruk vernehansker når du arbeider på enheten.**
  - Unnlattelse av å gjøre dette kan føre til skade.
- **Du kan redusere risikoen for personskader som følge av paneler som faller ned, ved å sørge for et trygt arbeidsområde før installasjon, inspeksjon eller reparasjon av enheten.**
- **Før du starter rengjøringen, skal du stanse driften og slå AV strømforsyningen. Husk at viften roterer på innsiden i høy hastighet, noe som utgjør en alvorlig risiko for skade.**
- Innendørsenheter er utstyrt med filtre for å fjerne støvet som suges inn med luften. Rengjør filterene i henhold til prosedyrene oppgitt nedenfor. (Standardfilteret bør normalt rengjøres én gang i uken, og langtidfilteret i begynnelsen av hver sesong).
- Levetiden på filteret avhenger av hvor enheten er installert og hvordan den drives.
- Når du har desinfisert enheten med kjemikalier, ventilerer du rommet for å oppløse gassen før du bruker enheten.
  - Sprut fra kjemikalier kan medføre personskader.
  - Kjemikalier som trenger inn i enheten kan korrodere eller deformere enheten, noe som kan føre til funksjonsfeil.

### Du skal forhindre inntrenging av varme i løpet av avkjølingen

- For å hindre inntrenging av varme under avkjøling, kan du sette opp en gardin eller persienner på vinduet for å blokkere ut direkte sollys. Videre, du skal ikke åpne inn- eller utgangen unntatt når høyst nødvendig.

### Ventilene periodemessig

- Siden luften periodevis blir skitten i et rom som holdes lukket i lang tid, er det til tider nødvendig å ventilere. Når gassapparater brukes sammen med klimaanlegget, skal det tas spesielle forholdsregler. Hvis "LOSSNAY"-ventilasjonssystemet utviklet av selskapet vårt blir brukt, kan du utføre ventilasjon med mindre avfall. Ta kontakt med forhandleren for ytterligere informasjon om denne enheten.

### 5.1. Rengjøring av innendørsenheter og eksterne styreenheter

- Tørk av med en tørr myk klut.
- Ikke dra eller vri ekstern styreenhet-kabelen. Ikke fjern den eksterne styreenhetens deksel.
- For å fjerne fingeravtrykk og olje, tørk av med en klut dyppet i et mildt vaskemiddel, og tørk så av vaskemiddelet.
- Ikke bruk bensin, benzen, tynner, poleringspulver eller syre/alkaliske løsninger for å rense innendørsenheter og kontrollere, for det kan skade kontrollere.

### 5.2. Rengjøring av filteret

- Fjern støv med klut eller støvsuger. Ved eventuelle vanskelige flekker, skal du vaske filteret i lunken vann blandet med oppløst nøytralt vaskemiddel eller vann, og skylle deretter bort alt av vaskemiddelet. Etter vask, tørk og fest det tilbake på plass.

### ⚠ Forsiktig:

- **Du skal ikke tørke filteret ved å eksponere det for direkte sollys eller varme det opp med ild, etc. Dette kan resultere i deformasjon av filteret.**
- **Det å vaske det i varmvann (over 50 °C) kan også resultere i deformasjon.**
- **Du skal aldri helle vann eller brennbare sprayer på klimaanlegget. Rengjøring ved hjelp av disse metodene kan føre til svikt av klimaanlegget, elektrisk støt eller brann.**

## 6. Feilsøking

Når det oppstår en feil, vises følgende skjermbilde og drift-LED-lampen blinker. Kontroller feilstatusen, stopp driften og kontakt forhandleren.

Error information 1/2	
Error code	P2
Error unit	IU 0 Uht#1
Time Occurred	--/-- PM12:34
Model name	PLZ
Serial No.	
Reset error:Reset button	
▼ Page ▲	Reset

Feilkode, feil på enhet, kjøle adresse, enhetsmodellnavn og serienummer vises. Modellnavnet og serienummeret vises bare dersom informasjonen har blitt registrert.

Trykk på [F1]- eller [F2]-knappen for å gå til neste side.

Før du ber om reparasjon, skal du kontrollere følgende punkter:

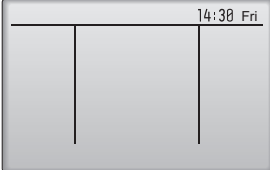
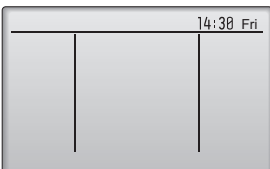
Maskinstatus	Ekstern styreenhet	Årsak	Feilsøking
Den kjører ikke.	Stilplet linje og klokke vises ikke. Ingen display vises selv når det trykkes på [PÅ/AV]-knappen.	Strøbrudd	Trykk på [PÅ/AV]-knappen etter at strømmen er tilbake.
		Strømforsyningen er slått AV.	Slå strømforsyningen PÅ.
		Sikringen for strømforsyningen er gått.	Erstatt sikringen.
		Jordfeilbryteren mangler.	Sett i jordfeilbryteren.
Luft strømmer ut, men avkjølingen eller oppvarmingen er utilstrekkelig.	Det flytende krystalldisplayet viser at den er i driftstilstand.	Feilaktig temperaturjustering	Etter å ha kontrollert den innstilte temperaturen og innløpstemperaturen det flytende krystalldisplayet, se avsnitt 3.3 "Innstilt temperatur", og trykk deretter på justeringsknappen.
		Filteret er fylt med støv og skitt.	Rengjør filteret. (Se avsnitt 5 "Vedlikehold av maskinen".)
		Det er noen hindringer i luftinnløpet og -utløpet av innendørs- og utendørsenheter.	Fjern disse.
		Vinduer og dører er åpne.	Lukk disse.
Det kommer ingen kjølig eller varm luft.	Det flytende krystalldisplayet viser at det er i drift.	Den omstartsforebyggende kretsen er i drift i tre minutter.	Vent litt. (For å beskytte kompressoren, finnes det en innebygd 3-minutters omstartsforebyggende krets i innendørsenheten. Derfor finnes det tilfeller når kompressoren ikke starter umiddelbart. Det finnes tilfeller der den ikke kjører så lenge som tre minutter).
		Driften av innendørsenheten ble startet igjen under oppvarmings- og avrimingsdrift.	Vent litt. (Oppvarmingsdriften starter etter endt avrimingsdrift).
Den kjører en liten stund, for deretter å stoppe.	"CHECK" og kontrollkoden blinker på det flytende krystalldisplayet.	Det er noen hindringer i luftinnløpet og -utløpet av innendørs- og utendørsenheter.	Kjør etter fjerning
		Filteret er fylt med støv og skitt.	Kjør på nytt etter rengjøring av filteret. (Se avsnitt 5 "Vedlikehold av maskinen".)
Lyden av eksosen og rotasjonen av motoren kan fortsatt bli hørt etter driftsstans.	Alle lysene er slukket unntatt den stiplede linjen og klokken. 	Når andre innendørsenheter er engasjert i avkjølingsdriften, stopper maskinen etter å ha kjørt en dreneringsmekanisme i tre minutter når avkjølingsdriften er stanset.	Vent i tre minutter.
Lyden av eksosen og rotasjonen av motoren kan fortsatt bli hørt vekselvis etter driftsstans.	Alle lysene er slukket unntatt den stiplede linjen og klokken. 	Når andre innendørsenheter er engasjert i avkjølingsdriften, bringes drenert vann inn. Dersom dreneringsvannet samles opp, initierer dreneringsmekanismen en dreneringshandling.	Den stopper om ikke lenge. (Hvis det oppstår støy mer enn 2-3 ganger i timen, skal du be om reparasjon).
Varm luft trenger inn vekselvis når termostaten er AV eller under viftedrift.	Det flytende krystalldisplayet viser at den er i driftstilstand.	Når andre innendørsenheter er engasjert i oppvarming-modusen, åpnes og lukkes kontrollventilene fra tid til annen for å opprettholde stabiliteten av systemet.	Den stopper om ikke lenge. (Hvis romtemperaturen økes ubehagelig høyt i et lite rom, skal du stanse driften).
Det forekommer noe driftsstøy.	–	Det forekommer driftsstøy i følgende situasjoner, men dette er ikke en unormal lyd. Dette er lyden av ventilene som beveger seg. <ul style="list-style-type: none"> <li>• Drift PÅ eller termostat PÅ.</li> <li>• Drift AV eller termostat AV.</li> <li>• Slå på strømmen (bryter PÅ).</li> </ul>	

• Hvis driftsstans på grunn av strøbrudd, driver og deaktiverer [omstartsforebyggende krets ved strøbrudd] enhetsdriften selv etter påtvunget gjenopprettelse. I dette tilfellet, trykk på [PÅ/AV]-knappen igjen og start driften.

Hvis feil vedvarer etter at du har kontrollert det ovennevnte, skal du slå AV strømforsyningen og ta kontakt med forhandleren med informasjon om produktnavn, naturen av funksjonsfeilen, etc. Hvis visningen av feilinformasjonen blinker, skal du videreformidle innholdet i displayet (feilkoden) til forhandleren. Du skal aldri gjøre noe forsøk på å reparere på egen hånd.

#### Følgende symptomer er ikke feil på klimaanlegget:

- Luften som blåses ut fra klimaanlegget kan noen ganger avgi lukt. Dette skyldes sigarettøyk i luften i rommet, lukten av kosmetikk, vegger, møbler osv. som absorberes i klimaanlegget.
- En hvesende lyd kan høres umiddelbart etter at klimaanlegget startes eller stoppes. Dette er lyden av kjølemiddelet som strømmer inne i klimaanlegget. Dette er normalt.

- Klimaanlegget vil noen ganger klikke i begynnelsen eller slutten av avkjølings-/oppvarmingsdriften. Dette er lyden av friksjonen på frontpanelet og andre deler på grunn av ekspansjon og sammentrekning som følge av temperaturendringer. Dette er normalt.
- Viftehastigheten endres til tross for ingen endring av innstillingen. For å unngå å blåse ut kald luft i begynnelsen av oppvarmingsdriften, justerer klimaanlegget automatisk viftehastigheten gradvis fra lavere til innstilt hastighet. Det justerer også viftehastigheten for å beskytte viftemotoren når returlufttemperaturen eller viftehastigheten økes overdrevent.

## 7. Installasjon, overføring og kontroll

### Vedrørende installasjonsstedet

Ta kontakt med forhandleren for detaljer om installasjon og overføring av anlegget.

#### ⚠ Forsiktig:

- **Du skal aldri installere klimaanlegget der det er fare for lekkasje av brannfarlig gass. Eventuelle gasslekkasjer og akkumulasjoner rundt enheten, kan føre til brann.**
- **Du skal aldri installere klimaanlegget på følgende sted:**
  - hvor det finnes store mengder maskinolje
  - i nærheten av sjø og strandområder med saltholdig luft.
  - hvor luftfuktigheten er høy
  - hvor det befinner seg varme kilder i nærheten
  - hvor det finnes svovelholdig gass
  - hvor det finnes høyfrekvent behandlingsmaskineri (en høyfrekvent sveiser, etc.)
  - hvor syreløsninger brukes ofte
  - hvor spesialsprayer brukes ofte
- **Du skal installere enheten horisontalt. Ellers kan det resultere i vannlekkasje.**
- **Ta tilstrekkelige tiltak mot støy når du installerer klimaanlegget på sykehus eller kommunikasjonsrelaterte virksomheter.**

Hvis klimaanlegget brukes i hvilken som helst av de ovennevnte miljøer, kan du forvente hyppige driftstanser. Det er lurt å unngå disse installasjonsområdene.

Ta kontakt med forhandleren for ytterligere informasjon.

### Vedrørende elektrisk arbeid

#### ⚠ Forsiktig:

- **Det elektriske arbeidet skal utføres av en person som er kvalifisert som elektroingeniør i henhold til [technical standard respecting electrical installation (teknisk standard for elektrisk installasjon)], [internal wiring rules (forskrifter for kabling av interiør)], og anleggets instruksjonshåndbok med den absolutte bruk av eksklusive kretser. Bruk av andre produkter med strømkilden kan resultere i utbrente effektbrytere og sikringer.**
- **Du skal aldri koble jordledningen til et gassrør, vannrør, skillebryter eller telefonjordledning. Ta kontakt med forhandleren for ytterligere informasjon.**
- **I noen typer installasjonsområder, er det obligatorisk å installere en jordfeilbryter. Ta kontakt med forhandleren for ytterligere informasjon.**

### Vedrørende overføring av installasjonen

- Når du fjerner og installerer klimaanlegget igjen ved utbygging av hjemmet, oppussing eller flytting, ta kontakt med forhandleren på forhånd for å fastslå kostnadene for arbeidet utført av profesjonelle ingeniører (som det kreves for å overføre anlegget).

#### ⚠ Forsiktig:

- **Ta kontakt med forhandleren når du flytter eller installerer klimaanlegget igjen. Defekt installasjon kan føre til elektrisk støt, brann etc.**

### Vedrørende støy

- Under installasjonsarbeidet, skal du velge et sted som fullt ut kan bære vekten av klimaanlegget, og der støy og vibrasjoner kan reduseres.
- Velg et sted hvor kjølig eller varm luft og støy fra luftutløpet utendørs på klimaanlegget ikke er til ubehag for naboene.
- Ved et eventuelt fremmedobjekt plassert i nærheten av luftutløpet utendørs på klimaanlegget, kan dette føre til redusert ytelse og økt støy. Du skal unngå å plassere noen hindringer i nærheten av luftutløpet.
- Ta kontakt med forhandleren hvis klimaanlegget produserer noen unormal lyd.

### Vedlikehold og inspeksjon

- Hvis klimaanlegget brukes gjennom flere sesonger, kan innsiden bli skitten, noe som reduserer ytelsen. Avhengig av bruksvilkårene, kan stygg lukt genereres og avløp kan forverres på grunn av støv og skitt, etc.

## 8. Spesifikasjoner

### PPFY-W-VCM-A, PFFY-WL-VCM-A-serien

		W(L)20VCM-A	W(L)25VCM-A	W(L)32VCM-A	W(L)40VCM-A	W(L)50VCM-A	
Strømkilde		~220-240V 50/60Hz					
Avkjølingskapasitet <sup>*1</sup> /Oppvarmingskapasitet <sup>*1</sup>	kW	2,2/2,5	2,8/3,2	3,6/4,0	4,5/5,0	5,6/6,3	
Mål (høyde/bredde/dybde)	mm	615/700/200	615/700/200	615/700/200	615/900/200	615/900/200	
Nettovekt <sup>*3</sup>	kg	18,5 (18)	18,5 (18)	19 (18,5)	23 (22,5)	23 (22,5)	
Vifte	Luftstrømhastighet (Lav-Middels-Høy)	m <sup>3</sup> /min	5,0-6,0-7,0	5,5-7,0-8,5	6,5-7,5-9,0	8,0-9,5-11,0	10,5-12,5-14,5
	Eksternt statisk trykk <sup>*4</sup>	Pa	0/10/40/60	0/10/40/60	0/10/40/60	0/10/40/60	0/10/40/60
	Lydtrykknivå <sup>*5</sup> (Lavt-Middels-Høyt)	dB(A)	21-23-26	22-26-30	25-28-32	25-27-30	28-32-35
Filter		Standardfilter					

### PPFY-WL-VEM-A-serien

		WL20VEM-A	WL25VEM-A	WL32VEM-A	WL40VEM-A	WL50VEM-A	
Strømkilde		~220-240V 50/60Hz					
Avkjølingskapasitet <sup>*1</sup> /Oppvarmingskapasitet <sup>*1</sup>	kW	2,2/2,5	2,8/3,2	3,6/4,0	4,5/5,0	5,6/6,3	
Mål (høyde/bredde/dybde) <sup>*2</sup>	mm	669(726)/1142/217	669(726)/1142/217	669(726)/1142/217	669(726)/1342/217	669(726)/1342/217	
Nettovekt	kg	29,5	29,5	30	35	35	
Vifte	Luftstrømhastighet for vifte (Lavt-Middels-Høyt)	m <sup>3</sup> /min	5,0-6,0-7,0	5,5-7,0-8,5	6,5-7,5-9,0	8,0-9,5-11,0	10,5-12,5-14,5
	Lydtrykknivå <sup>*5</sup> (Lavt-Middels-Høyt)	dB(A)	23-27-31	25-31-36	29-33-37	29-33-36	35-40-43
Filter		Standardfilter					

Merknader: \* Driftstemperaturen av innendørsenheten.

Avkjøling-modus: 15 °C WB – 24 °C WB

Oppvarming-modus: 15 °C DB – 27 °C DB

\*1 Avkjølings-/oppvarmingskapasiteten indikerer maksimumsverdien ved drift under følgende forhold.

<Avkjøling> Innendørs: 27 °C DB / 19 °C WB

Utendørs: 35 °C DB

<Oppvarming> Innendørs: 20 °C DB

Utendørs: 7 °C DB / 6 °C WB

\*2 Verdiene i ( ) viser høyden til enheten, med fot.

\*3 Verdiene i ( ) viser volumet til PFFY-WL-VCM-A-serien.

\*4 Det eksterne statiske trykket er stilt til 10 Pa ved forsendelse fra fabrikken.

\*5 Driftsstøy er dataene som ble oppnådd i et ekkofritt rom.

## Интерфейс контроллера

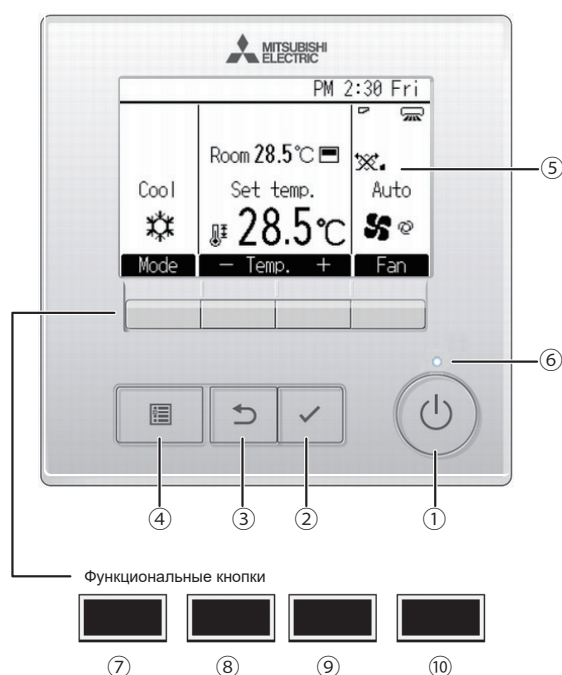

### 1 Кнопка [ВКЛ/ВЫКЛ]

Нажмите, чтобы включить или выключить внутренний блок.

### 2 Кнопка [ВЫБОР]

Нажмите, чтобы сохранить настройку.

### 3 Кнопка [ВОЗВРАТ]

Нажмите для возврата к предыдущему экрану.

### 4 Кнопка [МЕНЮ]

Нажмите, чтобы открыть главное меню.

### 5 Подсветка ЖК-экрана

Будут отображены параметры работы.  
Когда подсветка выключена, нажатие на любую кнопку включит подсветку, которая будет работать некоторое время в зависимости от экрана.

Когда подсветка выключена, нажатие любой кнопки включает подсветку, но не приводит к выполнению ее функции (кроме кнопки [ВКЛ/ВЫКЛ]).

### 6 Индикатор ВКЛ/ВЫКЛ

Индикатор будет гореть зеленым цветом, когда устройство находится в работе. Индикатор будет мигать при включении контроллера или при возникновении ошибки.

Функции функциональных кнопок меняются в зависимости от экрана. См. подсказку по функциям кнопок, которая отображается в нижней части ЖК-экрана для функций, которые работают в данном окне. При централизованном управлении системой подсказка по функциям для заблокированных кнопок отображаться не будет.

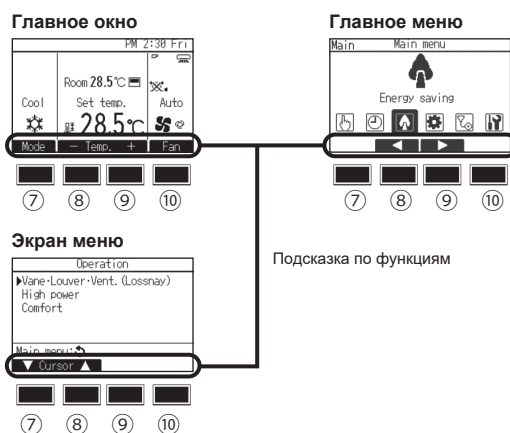

### 7 Функциональная кнопка [F1]

Главное окно: нажмите для изменения режима работы.  
Экран меню: функция кнопки зависит от конкретного экрана.

### 8 Функциональная кнопка [F2]

Главное окно: нажмите для уменьшения температуры.  
Главное меню: нажмите, чтобы переместить курсор влево.  
Экран меню: функция кнопки зависит от конкретного экрана.

### 9 Функциональная кнопка [F3]

Главное окно: нажмите, чтобы увеличить температуру.  
Главное меню: нажмите, чтобы переместить курсор вправо.  
Экран меню: функция кнопки зависит от конкретного экрана.

### 10 Функциональная кнопка [F4]

Главное окно: нажмите, чтобы изменить скорость вентилятора.  
Экран меню: функция кнопки зависит от конкретного экрана.



## Дисплей

Главное окно может отображаться в двух разных режимах: «Полный» и «Базовый».  
Заводской настройкой по умолчанию являются «Полный» режим отображения. Чтобы переключиться в «Базовый» режим, измените настройку в Главном окне.

### Полный режим отображения

\* Все значки показаны для иллюстрации и описания.

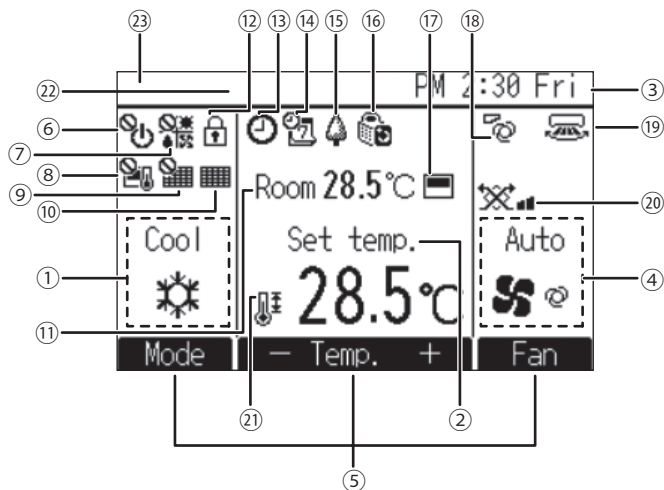

#### 1 Режим работы

#### 2 Заданная температура

#### 3 Часы

См. руководство по установке.

#### 4 Скорость вентилятора

#### 5 Подсказка по функциям кнопок

Здесь отображаются функции соответствующих кнопок.



Отображается при централизованном управлении включением и выключением.



Отображается при централизованном управлении режимом работы.



Отображается при централизованном управлении заданной температурой.



Отображается при централизованном управлении функцией сброса фильтра.



Отображается при необходимости в обслуживании фильтра.

#### 11 Комнатная температура

См. руководство по установке.



Отображается, когда кнопки заблокированы.



Отображается, когда включена функция «Таймер ВКЛ/ВЫКЛ», «Ночной режим» или «Автоотключение» таймера.



появляется, когда таймер отключен централизованной системой управления.

### Базовый режим отображения

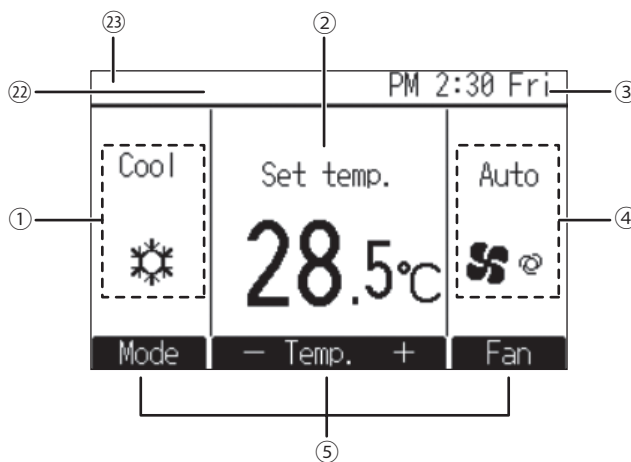

Отображается, когда включен таймер на неделю.



Отображается, пока изделие работает в режиме энергосбережения. (не появится на некоторых моделях внутренних блоков)



Отображается, пока наружный блок работает в «тихом» режиме.



Отображается, когда встроенный терморезистор на контроллере включен для наблюдения за комнатной температурой (11).



отображается, когда терморезистор на внутреннем блоке включен для наблюдения за комнатной температурой.



Отображает настройку угла.



Отображает настройку жалюзи.



Отображает настройку вентиляции.



Отображается, когда ограничен диапазон заданных температур.

#### 22 Центр. управление

Появляется на некоторое время, когда используется элемент, управляемый централизованно.

#### 23 Отображение ошибки

Во время ошибки отображается ее код.

\* Когда на основном экране отображается код ошибки, это означает, что возникла ошибка, но внутренний блок может работать дальше. Проверьте код ошибки и обратитесь к дилеру.

Большая часть параметров (за исключением ВКЛ/ВЫКЛ, режима, скорости вентилятора и температуры) может быть настроена в главном меню.

# Содержание

1. Меры предосторожности	4	3.4. Скорость вентилятора	8
1.1. Установка	4	4. Полезные советы	9
1.2. В период эксплуатации	5	5. Уход за прибором	9
1.3. Утилизация прибора	6	5.1. Очистка внутренних блоков и пультов дистанционного управления	9
2. Названия и функции различных частей	6	5.2. Очистка фильтра	9
3. Эксплуатация прибора	7	6. Исправление неполадок	10
3.1. Включение и выключение	7	7. Установка прибора, его перемещение и проверка	11
3.2. Режим работы	7	8. Технические условия	12
3.3. Заданная температура	8		

## Примечание



Fig. 1

Этот символ действует только в соответствующих странах.

Символ наносится в соответствии со статьей 14 директивы 2012/19/EU «Информация для пользователя» и Приложением IX, и/или статьей 20 директивы 2006/66/EC «Информация для конечного пользователя» и Приложением II.

Данный продукт производства компании MITSUBISHI ELECTRIC разработан и изготовлен из высококачественных материалов и компонентов, пригодных для переработки и повторного применения. Символ означает, что электронные и электрические компоненты, батарейки и аккумуляторы по окончании срока их службы следует утилизировать отдельно от бытовых отходов. Если под символом (Fig. 1) указан символ химического элемента, он означает, что батарейка или аккумулятор содержит тяжелый металл в определенной концентрации.

Концентрация указывается следующим образом: Hg: ртуть (0,0005%), Cd: кадмий (0,002%), Pb: свинец (0,004%)

В Европейском союзе предусмотрены отдельные системы сбора отходов для электронных и электрических изделий и использованных батареек и аккумуляторов.

Утилизируйте такие изделия, батарейки и аккумуляторы в местном центре сбора и переработки отходов.

Помогайте сохранять окружающую среду, в которой мы все живем!

## 1. Меры предосторожности

- ▶ До начала эксплуатации прибора ознакомьтесь с разделом «Меры предосторожности».
- ▶ В разделе «Меры предосторожности» перечислены важные принципы соблюдения безопасности. Обязательно следуйте им.

### Условные обозначения, принятые в тексте

#### ⚠ Предупреждение:

Указывает меры предосторожности, которые следует соблюдать для того, чтобы избежать риска личной травмы или гибели.

#### ⚠ Внимание:

Указывает меры, которые следует соблюдать для того, чтобы избежать повреждения прибора.

### Символы, указанные на иллюстрациях

- ⊘ : Указывает действие, которого следует избегать.
- ⚠ : Указывает, что это важная инструкция.
- ⚡ : Указывает, что эта часть должна быть заземлена.
- ⚠ : Указывает, что следует проявлять осторожность в отношении вращающихся частей. (Этот символ указан на этикетке основного прибора.) <Цвет: желтый>
- ⚠ : Осторожно: опасность электрошока (Этот символ указан на этикетке основного прибора.) <цвет: желтый>

#### ⚠ Предупреждение:

Внимательно прочтите надписи на этикетках, закрепленных на основном приборе.

### 1.1. Установка

- ▶ После того как вы прочтете данное руководство, сохраните его и Руководство по установке в надежном месте, чтобы консультироваться с ними при возникновении вопросов. Если с прибором будет работать другой человек, убедитесь в том, что он ознакомится с данным руководством.

#### ⚠ Предупреждение:

- Данный прибор не должен устанавливаться пользователем. Обратитесь к поставщику или в специализированное предприятие и закажите установку прибора. При неправильной установке может произойти утечка воды, электрический шок или пожар.
- Используйте только те дополнительные приспособления, которые санкционированы «Mitsubishi Electric», и обратитесь к вашему поставщику или в специализированное предприятие и закажите их установку. При неправильной установке дополнительных приспособлений может произойти утечка воды, электрический шок или пожар.
- В руководстве по установке указаны предлагаемые методы установки. Любые изменения в конструкции здания, необходимые для установки, должны соответствовать местным строительным правилам и стандартам.

- Никогда не занимайтесь ремонтом или переносом прибора другого угое место самостоятельно. При неправильном заполнении ремонта может произойти утечка воды, электрический шок или пожар. Если вам требуется перенести или отремонтировать ремонт, обращайтесь к поставщику.
- Не допускайте попадания воды в электрические части (при мойке) и т.д.
- Это может привести к короткому замыканию, возгоранию или задымлению.

Примечание 1: При мытье теплообменного устройства и подноса для стока воды убедитесь в том, что коробка управления, мотор, регулирующий клапан расхода и датчик давления остались сухими, укутав их водоупорным материалом.

Примечание 2: Никогда не сливайте воду, используемую для мытья подноса для стока воды и теплообменного устройства с помощью сливного насоса. Сливайте воду отдельно.

- Данный кондиционер воздуха НЕ предназначен для эксплуатации детьми и инвалидами без присмотра.
- В случае выдувания или утечки паров хладагента завершите работу кондиционера воздуха, тщательно провентилируйте помещение и свяжитесь с дилером.
- Данное устройство не предназначено для использования лицами (включая детей) со сниженными физическими, сенсорными и умственными способностями, а также лицами без достаточных знаний и опыта, за исключением случаев, когда устройство используется под присмотром или руководством человека, ответственного за безопасность таких лиц.
- Не позволяйте детям играть с кондиционером воздуха.
- Данное действие должны выполнять эксперты или персонал, прошедший специальное обучение а цехах, помещениях легкой промышленности или на фермах или же в случаях коммерческого использования – неспециалисты.
- Прибором могут пользоваться дети от 8 лет, лица с ограниченными физическими, сенсорными или умственными способностями, а также с недостаточным опытом и знаниями, если они делают это под надзором или прошли инструктаж по безопасному использованию прибора и осознают связанные с ним опасности. Дети не должны играть с прибором. Чистка и обслуживание прибора не должны производиться детьми без присмотра.
- Для зарядки трубопровода хладагента при установке, перемещении или обслуживании кондиционера воздуха используйте только указанный хладагент (R410A). Не смешивайте его с каким-либо другим хладагентом и не допускайте, чтобы в его трубопроводе оставался воздух. Наличие воздуха в хладагенте может привести к аномально высокому давлению в его трубопроводе, что может стать причиной взрыва и других аварий. Использование любого другого хладагента приведет к механической неисправности, сбою в работе системы или поломке блока. В худшем случае это может стать серьезной угрозой безопасности продукта.
- Не пользуйтесь добавкой для определения утечки.
- Не используйте хладагент другого типа, кроме указанного в руководствах из комплекта поставки блока и на паспортной табличке.
  - Это может повлечь за собой прорыв трубопроводов или блока либо стать причиной взрыва или возгорания в процессе эксплуатации, ремонта или утилизации блока.

- Также это может нарушать действующее законодательство.
- MITSUBISHI ELECTRIC CORPORATION не несет ответственности за неисправности или несчастные случаи, причиной которых стало использование хладагента неподходящего типа.

#### • Не используйте данное устройство в не предназначенных для него средах.

- Использование устройства в местах высокой концентрации масла, пара, органических растворителей или коррозионных газов (такие как аммиак, сернистые соединения, кислот), а также в местах частого использования кислых/щелочных растворов или специальных химических спреев может значительно снизить производительность и подвергнуть коррозии внутренние детали оборудования, что может привести к поражению электрическим током, возникновению неисправностей, образованию дыма или возгоранию.

### 1) Внешний прибор

#### ⚠ Предупреждение:

- Внешний прибор должен быть установлен на ровной прочной поверхности в том месте, где не наблюдается скопления снега, листьев или мусора.
- Не ставьте какие-либо посторонние предметы на прибор. Он может упасть или посторонний предмет может упасть с него, причинив личную травму.

#### ⚠ Внимание:

- Внешний прибор должен быть установлен в таком месте, где выдуваемый из него воздух и производимый им шум не будут беспокоить соседей.

### 2) Внутренний прибор

#### ⚠ Предупреждение:

- Внутренний прибор должен быть надежно установлен. Если прибор закреплен слабо, он может упасть, причинив личную травму.

#### ⚠ Внимание:

- Во избежание образования конденсации направляйте поток воздуха от стен и окон.
- Не используйте кондиционер воздуха не по назначению (например, для обеспечения сохранности пищевых продуктов, растений, обеспечения подходящего для животных климата, для высокоточных устройств или предметов искусства в помещении).
- Подобные вещи и предметы могут быть повреждены или иссушены.

[Серии PFFY-W-VCM-A, PFFY-WL-VCM-A, PFFY-WL-VEM-A]

- Хотя на теплообменник нанесено гидрофильное покрытие, капли или моющие средства с летучими органическими соединениями (ЛОС) или водоотталкивающими компонентами могут привести к тому, что ребра теплообменника будут отталкивать воду. На ребрах такого блока, работающего при высокой температуре и влажности, может конденсироваться вода и затем капать.

### 3) Пульт дистанционного управления

#### ⚠ Предупреждение:

- Пульт дистанционного управления должен быть установлен в таком месте, где он недоступен для детей.

### 4) Дренажный шланг

#### ⚠ Внимание:

- Убедитесь в том, что дренажный шланг установлен таким образом, что дренаж происходит бесперебойно. Неправильная установка может привести к утечке воды, что повредит мебель.

### 5) Линии электропроводки, предохранитель или прерыватель цепи

#### ⚠ Предупреждение:

- Убедитесь в том, что прибор подключен к отдельной линии электропитания. Подключение других электроприборов к этой же линии электропитания может привести к перегрузке.
- Убедитесь в том, что на линии подачи тока имеется выключатель.
- Обязательно соблюдайте напряжение, указанное для прибора, и номиналы предохранителя или прерывателя цепи. Никогда не используйте провод или предохранитель более высокого номинала по сравнению с тем, который указан.

### 6) Заземление

#### ⚠ Внимание:

- Прибор следует правильно заземлить. Никогда не подсоединяйте провод заземления к проводу заземления газовой трубы, трубы для воды, громоотвода или телефонной линии. При неправильном заземлении прибора может произойти электрический шок.
- Часто проверяйте, что провод заземления от внешнего прибора должным образом подсоединен к выводам заземления прибора и к электроду заземления.

## 1.2. В период эксплуатации

#### ⚠ Предупреждение:

- Чтобы снизить риск утечки электричества, поражения электрическим током, замыкания проводов, неисправности, задымления или возгорания, не ставьте на блок емкости с жидкостью.
- Не проливайте на прибор воду и не дотрагивайтесь до прибора мокрыми руками. Это может привести к электрошоку.
- Не разбрызгивайте вблизи от прибора горючий газ. Это может привести к пожару.
- Не помещайте газовый обогреватель или другой прибор с открытым пламенем там, где он будет испытывать воздействие воздуха, выдуваемого из прибора. Это может привести к неполному сгоранию.
- Не снимайте переднюю панель или защиту вентилятора с внешнего прибора, когда он работает. Вы можете получить личную травму, если дотронетесь до вращающихся частей, горячих частей или частей под высоким напряжением.
- Никогда не вставляйте пальцы, палки и т.д. в отверстия входа или выхода, в противном случае вы можете получить личную травму, поскольку вентилятор, находящийся внутри прибора, вращается на большой скорости. Проявляйте особую осторожность в присутствии детей.
- Не прикасайтесь к трубам хладагента и компонентам охлаждающей системы голыми руками во время работы и сразу после выключения прибора.
  - Трубы хладагента могут быть очень горячими или холодными, что может привести к обмороживанию или ожогам.
- Не касайтесь электрических компонентов голыми руками во время работы и сразу после выключения.
  - Это может привести к ожогам или поражению электрическим током.
- Если вы почувствуете странные запахи, остановите прибор, отключите питание и проконсультируйтесь с вашим поставщиком. В противном случае может произойти поломка прибора, пожар или электрошок.
- Если вы заметите ненормально сильный шум или вибрацию, остановите прибор, отключите главный выключатель питания и свяжитесь с вашим поставщиком.
- Не допускайте переохладения. Наиболее приемлемая температура в помещении - это температура в пределах 5 °C по сравнению с температурой снаружи.
- Не оставляйте инвалидов или маленьких детей сидящими или стоящими на пути воздушного потока, поступающего из кондиционера. Это может нарушить их здоровье.

#### ⚠ Внимание:

- Не используйте острые предметы для нажатия кнопок, так как это может повредить пульт дистанционного управления.
- Не перекручивайте и не тяните за шнур пульта дистанционного управления, поскольку это может повредить пульт дистанционного управления и вызвать неполадки в работе прибора.
- Никогда не удаляйте верхнюю часть корпуса пульта дистанционного управления. Снятие верхней крышки пульта дистанционного управления не рекомендуется, нельзя трогать печатные платы, расположенные под ней. Это может привести к пожару и поломке прибора.
- Никогда не протирайте пульт дистанционного управления бензином, разбавителем, химическими веществами и т.д. Это может повредить краску прибора и привести к его поломке. Для удаления пятен возьмите отрезок ткани, смочите его в растворе нейтрального детергента с водой, тщательно отожмите ее и протрите пятно, а затем снова протрите это место сухой тканью.
- Никогда не блокируйте и не закрывайте отверстия входа и выхода внутреннего или внешнего приборов. Высокие предметы мебели, находящиеся под внутренним прибором, или крупногабаритные предметы (например, большие коробки), помещенные вблизи внешнего прибора, будут снижать эффективность его работы.
- Не направляйте поток воздуха на растения или на животных или птиц в клетках.
- Часто проветривайте помещение; При постоянной работе прибора в закрытом помещении в течение длительного периода времени воздух становится затхлым.
- Чтобы снизить риск получения травмы, не садитесь, не вставайте на блок и не ставьте на него никакие предметы.
- Не используйте данное оборудование со снятыми панелями и крышками.
  - Движущиеся, горячие, находящиеся под напряжением детали могут стать причиной телесных повреждений, поражения электрическим током или ожогов.
- Не отключайте питание незамедлительно после прекращения работы прибора.
  - Выключайте питание не ранее чем через 5 минут после завершения работы.
  - Несоблюдение этого правила может привести к поломке блока или утечке воды, в результате чего вода может проникнуть в помещение и повредить интерьер.

- Не устанавливайте блок над предметами, которые могут быть повреждены водой в результате стекания конденсата.
- Не прикасайтесь к вентиляторам, теплообменникам или острым краям компонентов голыми руками.  
- Это может привести к травмам.
- Чтобы снизить риск возгорания и поражения электрическим током из-за попадания пыли внутрь блока, не используйте поврежденные фильтры и не эксплуатируйте блок без установленных фильтров.

### В случае неисправности прибора

#### ⚠ Предупреждение:

- Никогда не меняйте конфигурацию кондиционера. По любым вопросам ремонта и техобслуживания консультируйтесь с поставщиком. Неправильно проведенные ремонтные работы могут привести к утечке воды, электрическому шоку, пожару и т.д.
- Если на пульте дистанционного управления указана индикация ошибки, кондиционер не работает, или если в его работе наблюдается ненормальное явление, остановите прибор и свяжитесь с вашим поставщиком. Если вы не предпримите меры в таких условиях, то это может привести к пожару или поломке прибора.
- Если часто срабатывает прерыватель цепи, свяжитесь с вашим поставщиком. Непринятие мер в таких случаях может привести к пожару или поломке.

### Если кондиционер не используется в течение длительного периода времени

- Если кондиционер не используется в течение длительного периода времени в связи с сезонными изменениями климата и т.д., включите его на 4 – 5 часов с тем, чтобы продолжался выдув воздуха и кондиционер полностью просох. Если вы не выполните это, то в помещении возможно образование негигиеничной нездоровой плесени.
- Если кондиционер не используется в течение длительного периода времени, следует отключить главный выключатель питания. Если вы оставите главный выключатель питания включенным, то вы будете зря тратить десятки ватт электроэнергии. Также это приведет к накоплению пыли и т.д., что может привести к пожару.
- До возобновления эксплуатации кондиционера включите главный выключатель сети на период свыше 12 часов. Не выключайте главный сетевой выключатель в периоды интенсивного использования прибора. Это может привести к его поломки.

### 1.3. Утилизация прибора

#### ⚠ Предупреждение:

- Когда вам потребуется ликвидировать прибор, обратитесь к вашему дилеру. При неправильном удалении труб может произойти выброс хладагента (фтороуглеродного газа), который, попав на кожу, приведет к травме. Выброс хладагента в атмосферу наносит вред окружающей среде.

## 2. Названия и функции различных частей

### Установка и снятие фильтра

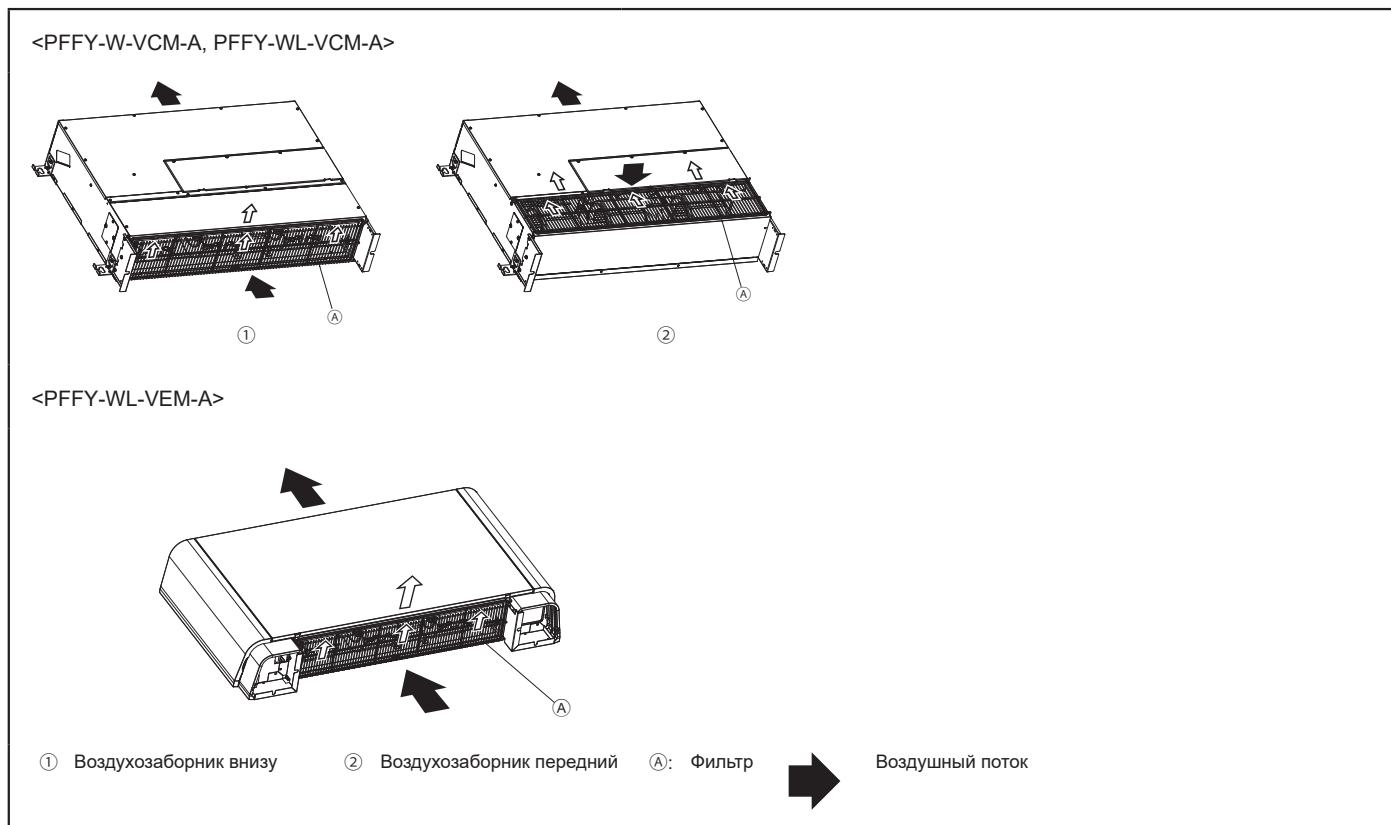

#### ⚠ Внимание:

- При снятии фильтра следует принимать меры предосторожности для защиты глаз от пыли. Если для выполнения вам требуется встать на стул, будьте осторожны, чтобы не упасть.
- При замене фильтра отключите электропитание.
- Фильтр должен быть надежно закреплен. Если его не зафиксировать, внутрь может попасть грязь, что приведет к неисправностям.



## 3. Эксплуатация прибора

### 3.1. Включение и выключение

#### ВКЛ



Нажмите кнопку [ВКЛ/ВЫКЛ]. Индикатор ВКЛ/ВЫКЛ будет гореть зеленым цветом, начнется работа.  
\* Блок будет работать в ранее установленном режиме с исходной заданной температурой и скоростью вентилятора.

#### ВЫКЛ



Нажмите кнопку [ВКЛ/ВЫКЛ] снова. Индикатор ВКЛ/ВЫКЛ будет погашен, работа будет остановлена.

### 3.2. Режим работы

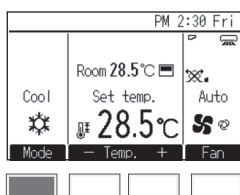

Нажмите кнопку [F1] для перехода между режимами работы в порядке «Охлажд., Сушка, Вент., Авт. и Нагрев». Выберите желаемый режим работы.

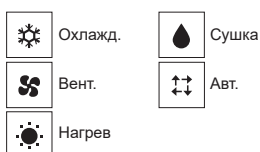

\* Режимы работы, которые недоступны для моделей подключенных внутренних блоков, не будут отображаться на экране.

\* В зависимости от модели внутреннего блока для режима Авто можно установить одну или две заданные температуры (одна или две заданные точки).

#### Мигающие значки режимов

Значок режима будет мигать, когда другие внутренние блоки в аналогичной группе кондиционирования (подключенной к одному наружному блоку) уже работают в другом режиме. В этом случае оставшиеся блоки в этой группе смогут работать только в этом режиме.

#### Режим сушки

- Внутренний вентилятор начнет работать в замедленном режиме. Изменение скорости работы вентилятора будет заблокировано.
- Включение режима сушки невозможно, если температура в помещении ниже 18 °С.
- Режим сушки - это контролируемый микрокомпьютером режим осушения, контролирующий чрезмерное охлаждение воздуха в соответствии с заданной Вами температурой в помещении. (Не применимо при отоплении.)
  1. До тех пор пока температура в помещении не достигнет выбранного вами уровня, компрессор и внутренний прибор будут функционировать в согласованном режиме в соответствии с изменениями температуры воздуха в помещении и будут автоматически повторять режим ВКЛ./ВЫКЛ.
  2. Когда выбранный вами уровень температуры будет достигнут, компрессор и внутренний вентилятор прекратят работу. После остановки в течение 10 минут компрессор и внутренний вентилятор включаются на 3 минуты для поддержания влажности на низком уровне.

#### Режим нагрева

##### Экран «ОТТАИВАНИЕ»

Отображается только во время операции по размораживанию.

##### Экран «ОБОГРЕВ: ПАУЗА»

Отображается с начала включения эксплуатации с отоплением и до того момента, как начнется выдувание теплого воздуха.

#### ⚠ Внимание:

- **Никогда не подвергайтесь в течение продолжительного времени прямому воздействию холодного воздуха. Чрезмерное воздействие холодного воздуха вредно для здоровья, его следует избегать.**
- **Когда кондиционер воздуха используется одновременно с горелками, тщательно проветривайте помещение. Недостаточная вентиляция может привести к авариям в результате кислородной недостаточности.**
- **Никогда не помещайте горелку в то место, где она будет подвержена воздействию потока воздуха из кондиционера. Это может привести к неудовлетворительному процессу сгорания в горелке.**
- **Микроэлектронное устройство функционирует в следующих случаях:**
  - В начале режима отопления не происходит выдувание воздуха.
    - Чтобы предотвратить выдувание холодного воздуха, внутренний вентилятор постепенно переключается последовательно от слабого потока воздуха к менее слабому и затем к выбранному уровню потока воздуха в соответствии с повышением температуры выдуваемого воздуха. Необходимо подождать некоторое время, пока выдув воздуха наладится.
  - Вентилятор не работает на заданной скорости.
    - В некоторых моделях система переключается к слабому выдуву воздуха, когда температура в помещении достигает заданного уровня. В других случаях вентилятор останавливается, чтобы предотвратить выдувание холодного воздуха в течение операции по размораживанию.
  - Выдув воздуха происходит даже после останова.
    - Приблизительно в течение 1 минуты после останова работы прибора внутренний вентилятор иногда продолжает работать, чтобы устранить лишнее тепло, являющееся результатом работы электронагревателя и т.д. Скорость вентилятора меняется на низкую или высокую.

#### Режим Авто (две заданные точки)

Если установлен режим работы Авто (две заданные точки), можно установить две заданные температуры (одна для охлаждения, а другая для обогрева). В зависимости от температуры в помещении внутренний блок будет автоматически работать в режиме охлаждения или в режиме обогрева и поддерживать температуру в помещении в заданном диапазоне. Заданные температуры, установленные для режима Охлажд./Сушка и режима Нагрев, будут использоваться для автоматического поддержания температуры в помещении между заданными температурами. Этот режим особенно эффективен в период межсезонья, когда разница между максимальной и минимальной температурами достаточно велика и режимы обогрева и охлаждения используются в течение одного и того же дня.

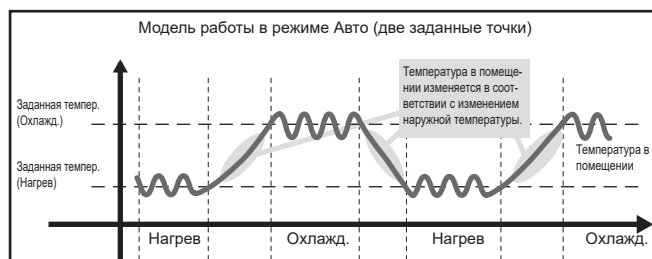

### 3.3. Заданная температура

<«Охлажд.», «Сушка», «Нагрев», и «Авт.» (одна заданная точка)>

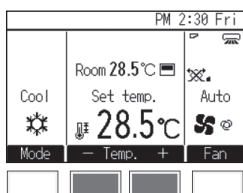

Нажмите кнопку [F2], чтобы уменьшить заданную температуру, а чтобы увеличить – нажмите кнопку [F3].

\* В приведенной ниже таблице указаны диапазоны устанавливаемых температур для различных режимов работы.

\* Задать температуру для режима Вент невозможно.

\* В зависимости от параметра Единицы измерения температуры температура будет уменьшаться или увеличиваться с шагом 0,5°C, 1°C, 1°F или 2°F.

<Режим «Авт.» (две заданные точки)>

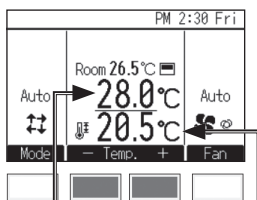

Отобразятся текущие значения температур. Нажмите клавишу [F2] или [F3], чтобы отобразить экран настройки.

Заданная температура для охлаждения

Заданная температура для нагрева

### 3.4. Скорость вентилятора

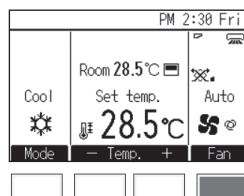

Нажмите кнопку [F4] для перехода между скоростями вентилятора в следующем порядке.



• Число доступных скоростей вентилятора зависит от модели внутреннего блока.

[Серии PFFY-W-VCM-A, PFFY-WL-VCM-A, PFFY-WL-VEM-A]



\*1 Данную установку можно отрегулировать только с помощью регулятора дистанционного управления МД (многофункционального доступа).

• Фактическая скорость вентилятора будет отличаться от скорости вентилятора, отображаемой на ЖК-экране, при выполнении одного из следующих условий:

1. в случае отображения индикации «ОБОГРЕСВ: ПАУЗА» или «ОТТАИВАУИДЕ»;
2. когда температура в помещении выше, чем уставка температуры в режиме обогрева;
3. непосредственно после операции обогрева (во время ожидания переключения режима работы);
4. в режиме осушения.

### Диапазон устанавливаемых температур

Режим работы	Диапазон устанавливаемых температур
Охлажд./Сушка	19°C–30°C/67°F–87°F *1
Нагрев	17°C–28°C/63°F–83°F *1
Авто (одна заданная точка)	19°C–28°C/67°F–83°F **2
Авто (две заданные точки)	Охлаждение: совпадает с диапазоном устанавливаемых температур для режима Охлажд. Нагрев: совпадает с диапазоном устанавливаемых температур для режима Нагрев *2*3*4
Вент.	Не задается

\*1 Диапазоны задаваемых температур зависят от модели подключенных внутренних блоков.

\*2 Заданная температура для режима Авто (одна или две заданные точки) будет отображаться в зависимости от модели внутреннего блока.

\*3 Для режима охлаждения/осушения и охлаждения в режиме Авто (две заданные точки) используются одни и те же значения заданных температур. Аналогично, одни и те же значения заданных температур используются для режима обогрева и обогрева в режиме Авто (две заданные точки).

\*4 Заданные температуры охлаждения и обогрева должны соответствовать следующим условиям:

- заданная температура охлаждения должна превышать заданную температуру обогрева;
- разница между заданными температурами охлаждения и обогрева должна быть равна или больше минимальной разницы температуры, которая зависит от модели внутреннего блока.



## 4. Полезные советы

Даже небольшие меры по уходу за кондиционером воздуха могут способствовать более эффективной работе прибора с точки зрения качества кондиционирования, вашей платы за электричество и т.д.

### Установка правильной температуры в помещении

- При режиме охлаждения оптимальная разница между температурой снаружи и внутри составляет примерно 5 °С.
- Если температура в помещении повышается по одному градусу на период эксплуатации с охлаждением, то вы экономите примерно 10 % электроэнергии.
- Чрезмерное охлаждение вредно для здоровья. Это также приводит к чрезмерному расходованию электроэнергии.

### Тщательно прочищайте фильтры

- Если мембрана воздушного фильтра забита грязью, то эффективность потока воздуха и кондиционирования может быть существенно снижена. Если вы не устранили загрязнения, то оно может привести к неполадке прибора. Особенно важно прочищать фильтр в начале сезона, когда используется охлаждение, и отопительного сезона. (При особо обильном скоплении пыли и грязи прочищайте фильтр более тщательно.)

## 5. Уход за прибором

Обслуживание фильтра должно всегда выполняться специалистом по техобслуживанию. До проведения обслуживания прибора отключите электропитание (положение ВЫКЛ.).

### ⚠ Внимание:

- При работе с блоком надевайте защитное снаряжение.
  - Некоторые компоненты остаются под напряжением в течение нескольких минут после выключения основного питания, что создает опасность поражения электрическим током.
- Прежде чем прикасаться к электрическим компонентам, надевайте защитное снаряжение.
  - Детали с высоким напряжением несут в себе риск поражения электрическим током, детали с высокими температурами — риск ожогов.
- При работе с оборудованием носите защитные перчатки.
  - В противном случае это может привести к травмам.
- Чтобы снизить риск получения травм в случае падения панелей, перед установкой, проверкой или ремонтом блока обеспечьте безопасность на рабочем месте.
- Прежде чем начать чистку, остановите работу прибора и отключите подачу электропитания. Помните, что внутренний вентилятор работает на высокой скорости, что сопряжено с риском личной травмы.
- Внутренние приборы оборудованы фильтрами для удаления пыли из засасываемого воздуха. Произведите очистку фильтров, следуя инструкциям ниже. (Стандартный фильтр следует обычно прочищать раз в неделю, а фильтр долгосрочного срока службы в начале каждого прибора.)
- Срок службы фильтра зависит от места установки прибора и условий его эксплуатации.
- После дезинфекции блока химикатами перед его эксплуатацией проветрите помещение для рассеивания химического газа.
  - Попадание брызг химикатов может привести к травме.
  - Химикаты, попавшие в блок, могут вызвать его коррозию или деформацию, что приведет к неисправности.

### Предотвращайте проникновение тепла в период эксплуатации с охлаждением

- Для предотвращения проникновения тепла в период эксплуатации с охлаждением повесьте на окна шторы или жалюзи для блокировки солнечного света. Также не открывайте без необходимости входные или выходные двери.

### Периодически проветривайте помещение

- Поскольку воздух в комнате иногда загрязняется, если ее не проветривать длительное время, необходимо периодически вентилировать помещение. Если при использовании кондиционера одновременно используется оборудование, работающее на газе, необходимо соблюдать специальные меры предосторожности. При использовании вентиляционного приспособления «LOSSNAY», разработанного нашей фирмой, вентиляция проводится наиболее экономично. За информацией об этой установке обращайтесь к вашему поставщику.

### 5.1. Очистка внутренних блоков и пультов дистанционного управления

- Протрите сухой тканью.
- Не натягивайте и не перекручивайте кабель пульта дистанционного управления.
  - Не снимайте футляр с пульта дистанционного управления.
- Чтобы удалить пятна от пальцев и жир, протрите смоченной в мягком моющем средстве тканью и вытрите моющее средство.
- Не используйте для чистки внутреннего блока и блока управления бензин, бензол, растворитель, шлифовальный порошок или кислотный/щелочной раствор, так как они повредят блок управления.

### 5.2. Очистка фильтра

- Смахните пыль легкими движениями или прочистите фильтр пылесосом. Если фильтр сильно загрязнен, промойте его в чуть теплой воде с растворенным в ней нейтральным детергентом, а затем прополощите его в чистой воде. После мытья фильтр необходимо просушить, а затем установить на место.

### ⚠ Внимание:

- Не сушите фильтр под воздействием прямых солнечных лучей или огня и т.д. Это может привести к деформации фильтра.
- Промывание фильтра в горячей воде (свыше 50 °С Цельсия) может также привести к его деформации.
- Никогда не проливайте на кондиционер воду и не опрыскивайте его аэрозолем с возгорающим составом. Чистка такими методами может привести к поломке кондиционера, электрическому шоку или пожару.

## 6. Исправление неполадок

При возникновении ошибки отобразится следующее окно и замигает светодиодный индикатор работы. Проверьте статус ошибки, остановите работу и свяжитесь с дилером.

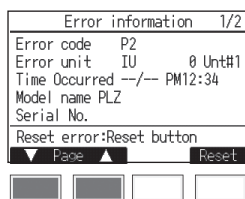

Будут отображены код ошибки, блок с ошибкой, адрес обращения, название модели блока и серийный номер. Имя модели и серийный номер будут отображаться только, если эта информация была зарегистрирована.

Нажмите кнопку [F1] или [F2] для перехода на следующую страницу.

Прежде чем вызывать техобслуживание, проверьте следующее:

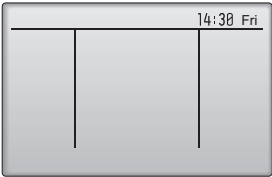
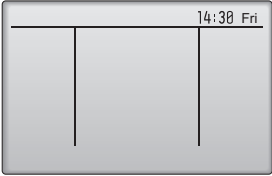
Состояние прибора	Пульт дистанционного управления	Причина	Неполадка
Не работает.	Разделительные линии и часы не отображаются. Индикатор дисплея не загорается даже при нажатии кнопки [ВКЛ/ВЫКЛ].	Перебой в подаче электроэнергии	Нажмите кнопку [ВКЛ/ВЫКЛ] после возобновления подачи электроэнергии.
		Подача электроэнергии отключена.	Включите подачу электроэнергии.
		Перегорел предохранитель в системе подачи электроэнергии.	Замените предохранитель.
		Перегорел прерыватель цепи заземления.	Установите прерыватель цепи заземления.
Воздух выдувается, но не охлаждается или не нагревается в достаточной степени.	Жидкокристаллический дисплей показывает, что прибор находится в состоянии работы.	Неправильная настройка температуры	После проверки заданной температуры и температуры входа на жидкокристаллическом дисплее см. раздел 3.3 «Заданная температура» и воспользуйтесь для регулировки кнопкой регулировки температуры.
		Фильтр забит пылью и грязью.	Прочистите фильтр (см. в разделе 5 «Уход за прибором».)
		В отверстиях входа и выхода воздуха внутреннего и наружного приборов имеются какие-либо препятствия.	Удалите препятствие.
		Открыты двери и окна.	Закройте окна и двери.
Холодный воздух или теплый воздух не выдуваются.	Индикация на жидкокристаллическом дисплее указывает, что прибор находится в состоянии работы.	В течение трех минут срабатывает механизм задержки возобновления работы прибора.	Подождите некоторое время. (Для защиты компрессора во внутренний прибор встроен механизм трехминутной задержки возобновления работы. Поэтому иногда компрессор не приступает немедленно к работе. Иногда он не приступает к работе в течение 3 минут.)
		Работа внутреннего прибора возобновилась во время операции обогрева и размораживания.	Подождите некоторое время (Функция отопления включается после окончания функции размораживания).
Прибор работает непродолжительное время, а затем останавливается.	На жидкокристаллическом дисплее мигает индикация «ПРОВЕРКА» и показан ход проверки.	На входе и выходе воздуха внутреннего и внешнего прибора имеется препятствие.	Удалите препятствие и снова включите прибор.
		Фильтр забит пылью и грязью.	Прочистите фильтр и снова включите прибор (см. в разделе 5 «Уход за прибором».)
После останова работы прибора слышен звук выхлопной трубы и звук вращения мотора.	Подсветка выключена, отображаются разделительные линии и часы. 	Когда другие внутренние приборы работают на режиме охлаждения, машина останавливается после того, как механизм остаточной операции работает в течение 3 минут после останова операции охлаждения.	Подождите 3 минуты
После останова работы прибора звук выхлопной трубы и звук вращения мотора слышны попеременно.	Подсветка выключена, отображаются разделительные линии и часы. 	Когда другие внутренние приборы работают в режиме охлаждения, поступает вода. Если вода дренажа накапливается, то механизм дренажа включает операцию по дренированию.	Через некоторое время прибор остановится. (Если шум происходит свыше 2 – 3 раза в час, обратитесь в техобслуживание.)
Когда термостат находится в положении ВЫКЛ. или во время работы вентилятора, попеременно поступает теплый воздух.	Жидкокристаллический дисплей показывает, что прибор находится в состоянии работы.	Когда другие внутренние приборы работают в режиме отопления, контрольные клапаны время от времени открываются и закрываются для поддержания стабильности системы.	Вскоре это прекратится. (Если температура в помещении становится слишком высокой для большого помещения, остановите работу прибора.)

Состояние прибора	Пульт дистанционного управления	Причина	Неполадка
Слышен шум перемещения механизма.	–	В приведенных ниже случаях вы можете услышать звук перемещения механизма, но это нормально. Этот звук издает клапан при перемещении. • Кондиционер ВКЛЮЧЕН или ВКЛЮЧЕН термостат. • Кондиционер ВЫКЛЮЧЕН или ВЫКЛЮЧЕН термостат. • Включение электричества (выключать тока ВКЛЮЧЕН).	

• Если работа останавливается из-за сбоя в подаче электропитания, срабатывает [предотвращение возобновления работы при сбое электропитания], предотвращающее включения прибора даже после восстановления подачи питания. В этом случае нажмите кнопку [ВКЛ/ВЫКЛ] еще раз и начните работу. Если неполадки в работе прибора продолжаются после того как вы проверили вышеуказанные параметры, отключите подачу электроэнергии свяжитесь с вашим поставщиком, имея наготове информацию относительно названия изделия, характера неполадки и т.д. Если мигает индикатор с информацией об ошибке, сообщите поставщику, что указано на дисплее (код ошибки). Никогда не пытайтесь производить ремонт самостоятельно.

#### Указанные ниже симптомы не являются неполадками кондиционера:

- Иногда воздух, выдуваемый из кондиционера, может иметь неприятный запах. Это объясняется сигаретным дымом, который присутствует в комнате, запахом косметики, стен, мебели и т.д., которые поглощаются в кондиционере.
- После включения или останова кондиционера может быть слышен попеременно шипящий звук. Этот звук является звуком хладагента, который перемещается внутри кондиционера. Это нормальное явление.

- Иногда кондиционер издает резкий звук или щелкает в начале или в конце операции охлаждения/отопления. Это звук трения передней панели и других частей, который вызван расширением и сужением деталей в связи с перепадами температуры. Это нормальное явление.
- Скорость вентилятора меняется самопроизвольно при том, что настройки не изменялись. Скорость вентилятора постепенно увеличивается с более низкой до установленной, чтобы в начале обогрева избежать обдува холодным воздухом. Также скорость может автоматически снижаться для защиты мотора от повреждений при чрезмерно высокой температуре воздуха на выходе или превышении допустимой скорости вентилятора.

## 7. Установка прибора, его перемещение и проверка

### Место установки

Проконсультируйтесь с вашим поставщиком относительно подробностей установки и переноса оборудования.

#### ⚠ Внимание:

- **Никогда не устанавливайте кондиционер там, где имеется риск утечки воспламеняющегося газа. При утечке и аккумуляции газа вокруг прибора может возникнуть пожар.**
- **Никогда не устанавливайте кондиционер в указанных ниже местах:**
  - там, где много машинного масла
  - в местах, расположенных близко к океану и пляжу, где много соли.
  - в местах с высокой влажностью
  - в местах, расположенных близко от горячих источников
  - в местах наличия сернистого газа
  - в местах, где расположено высокочастотное оборудование (высокочастотное сварочное оборудование и т.д.)
  - в местах, где часто используются кислотные растворы
  - в местах, где часто используются специальные распылители
- **устанавливайте внутренний прибор строго горизонтально. В противном случае может произойти утечка воды.**
- **Предпринимайте достаточные меры по сокращению шума при установке кондиционеров в больницах или в помещениях, связанных с телекоммуникацией.**

Если кондиционер используется в любом из вышеуказанных местоположений, возможны частые неполадки в функционировании прибора. Рекомендуется избегать установки прибора в вышеуказанных местах.

За дополнительной информацией обращайтесь к поставщику.

### Рекомендации по электропроводке

#### ⚠ Внимание:

- Электропроводка должна выполняться квалифицированным специалистом электриком в соответствии с [техническими стандартами установки электрооборудования], [правила внутренней проводки], а также инструкциями, приведенными в руководстве по установке и при использовании специальных линий электропроводки. Использование других приборов на этой линии подачи электропитания может привести к перегоранию прерывателей и предохранителей.
- **Никогда не подсоединяйте провод заземления к проводам заземления газовой трубы, трубы для воды, разрядника или телефонной линии. За подробной информацией обращайтесь к поставщику.**
- При некоторых типах установки в обязательном порядке должен устанавливаться прерыватель цепи заземления. За подробной информацией обращайтесь к поставщику.

### Перенос прибора

- При снятии или повторной установке кондиционера в связи с расширением помещения, перепланировкой или переездом, проконсультируйтесь с вашим поставщиком заранее, чтобы оценить стоимость работы профессионального инженера, услуги которого требуются при переносе прибора.

#### ⚠ Внимание:

- При переносе и повторной установке кондиционера проконсультируйтесь с вашим поставщиком. Неправильная установка может привести к электрическому шоку, пожару и т.д.

### Необходимо также обращать внимание на фактор шума

- При установке прибора выберите такое место, которое абсолютно способно выдерживать вес кондиционера, и там, где возможно сократить шум и вибрацию.
- Выберите такое место, где шум холодного или теплого воздуха, выходящего из внешнего прибора кондиционера, не будет беспокоить соседей.
- Если перед выходом воздуха внешнего прибора кондиционера находится какой-то посторонний предмет, это ухудшает его работу и может привести к повышенному уровню шума. Избегайте ставить какие-либо посторонние предметы вблизи от выхода воздуха.
- Если кондиционер производит необычный шум, проконсультируйтесь с вашим поставщиком.

### Техобслуживание и инспекция

- Если кондиционер используется на протяжении нескольких сезонов, его внутренние части могут запачкаться, что приведет к ухудшению работы. В зависимости от условий использования прибор может генерировать неприятный запах и дренажное устройство может начать плохо функционировать в связи с накоплением пыли, грязи и т.д.

## 8. Технические условия

### Серия PFFY-W-VCM-A, PFFY-WL-VCM-A

		W(L)20VCM-A	W(L)25VCM-A	W(L)32VCM-A	W(L)40VCM-A	W(L)50VCM-A	
Источник питания		~220-240 V 50/60 Hz					
Охлаждающая мощность <sup>*1</sup> / Отопительная мощность <sup>*1</sup>	кВт	2,2/2,5	2,8/3,2	3,6/4,0	4,5/5,0	5,6/6,3	
Габариты (Высота / Ширина / Глубина)	мм	615/700/200	615/700/200	615/700/200	615/900/200	615/900/200	
Масса нетто <sup>*3</sup>	кг	18,5 (18)	18,5 (18)	19 (18,5)	23 (22,5)	23 (22,5)	
Вентилятор	Скорость потока воздуха (Низкая-Средняя-Высокий)	м <sup>3</sup> /мин	5,0-6,0-7,0	5,5-7,0-8,5	6,5-7,5-9,0	8,0-9,5-11,0	10,5-12,5-14,5
	Внешнее статическое давление <sup>*4</sup>	Па	0/10/40/60	0/10/40/60	0/10/40/60	0/10/40/60	0/10/40/60
Уровень звукового давления <sup>*5</sup> (Низкая-Средняя-Высокий)	дБ(А)	21-23-26	22-26-30	25-28-32	25-27-30	28-32-35	
Фильтр	Стандартный фильтр						

### Серия PFFY-WL-VEM-A

		WL20VEM-A	WL25VEM-A	WL32VEM-A	WL40VEM-A	WL50VEM-A
Источник питания		~220-240 V 50/60 Hz				
Охлаждающая мощность <sup>*1</sup> / Отопительная мощность <sup>*1</sup>	кВт	2,2/2,5	2,8/3,2	3,6/4,0	4,5/5,0	5,6/6,3
Габариты (Высота / Ширина / Глубина) <sup>*2</sup>	мм	669(726)/1142/217	669(726)/1142/217	669(726)/1142/217	669(726)/1342/217	669(726)/1342/217
Масса нетто	кг	29,5	29,5	30	35	35
Скорость потока воздуха вентилятора (Низкая-Средняя-Высокий)	м <sup>3</sup> /мин	5,0-6,0-7,0	5,5-7,0-8,5	6,5-7,5-9,0	8,0-9,5-11,0	10,5-12,5-14,5
Уровень звукового давления <sup>*5</sup> (Низкая-Средняя-Высокий)	дБ(А)	23-27-31	25-31-36	29-33-37	29-33-36	35-40-43
Фильтр	Стандартный фильтр					

Примечание: \* Рабочая температура внутреннего прибора.

Режим охлаждения: 15 влажный термометр – 24 влажный термометр

Режим обогрева: 15 сухой термометр – 27 сухой термометр

\*1 Охлаждающая/Отопительная мощность указывает максимальное значение при эксплуатации прибора в следующих условиях.

<Охлаждение> Внутри: 27 сухой термометр/ 19 влажный термометр      Снаружи: 35 сухой термометр

<Отопление> Внутри: 20 термометр

Снаружи: 7 сухой термометр/6 влажный термометр

\*2 Значения в ( ) высоту блока с опорой.

\*3 Значения в ( ) означают массы изделий серии PFFY-WL-VCM-A.

\*4 Внешнее статическое давление установлено на 10 Па изготовителем.

\*5 Данные уровня шума при работе были получены в безэховой камере.

## Rozhraní řídicí jednotky

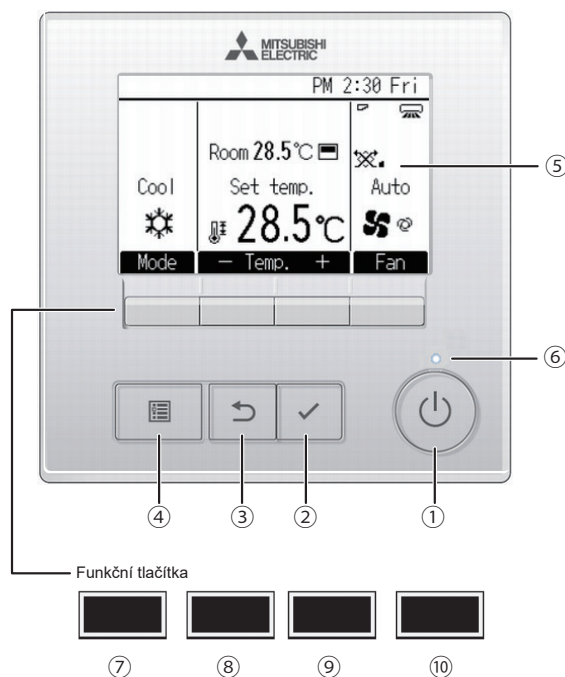

### ① Tlačítko [Zapnout/vypnout]

Stisknutím zapnete/vypnete vnitřní jednotku.

### ② Tlačítko [Vybrat]

Stisknutím uložíte nastavení.

### ③ Tlačítko [Návrat]

Stisknutím se vrátíte na předchozí obrazovku.

### ④ Tlačítko [Nabídka]

Stisknutím vyvoláte hlavní nabídku.

### ⑤ Podsvícení LCD

Zobrazí se pracovní nastavení.

Když je podsvícení vypnuté, po stisknutí jakéhokoliv tlačítka se zapne a displej bude určitou dobu svítit v závislosti na aktuálním zobrazení.

Když je podsvícení vypnuté, stisknutím jakéhokoliv tlačítka se zapne a funkce příslušného tlačítka se neprovede (vyjma tlačítka [Zapnout/vypnout]).

### ⑥ Kontrolka Zapnuto/vypnuto

Tato kontrolka svítí zeleně, když je jednotka v provozu. Bliká během spouštění řídicí jednotky nebo v případě výskytu chyby.

Funkce funkčních tlačítek se mění v závislosti na konkrétní obrazovce. Řiďte se popisy funkcí tlačítek na spodním řádku LCD, které uvádějí, k jakým funkcím slouží tlačítka pro danou obrazovku.

Když je systém řízen centrálně, nezobrazují se popisy funkcí tlačítek, které odpovídají blokováným tlačítkům.

#### Hlavní zobrazení

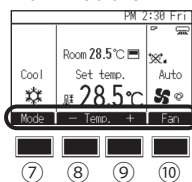

#### Hlavní nabídka

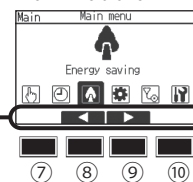

#### Obrazovka Menu

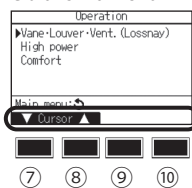

Popis funkcí

### ⑦ Funkční tlačítko [F1]

Hlavní zobrazení: Stisknutím změníte pracovní režim.

Obrazovka Menu: Funkce tohoto tlačítka se liší podle konkrétní obrazovky.

### ⑧ Funkční tlačítko [F2]

Hlavní zobrazení: Stisknutím snižte teplotu.

Hlavní nabídka: Stisknutím přesuňte kurzor doleva.

Obrazovka Menu: Funkce tohoto tlačítka se liší podle konkrétní obrazovky.

### ⑨ Funkční tlačítko [F3]

Hlavní zobrazení: Stisknutím zvýšte teplotu.

Hlavní nabídka: Stisknutím přesuňte kurzor doprava.

Obrazovka Menu: Funkce tohoto tlačítka se liší podle konkrétní obrazovky.

### ⑩ Funkční tlačítko [F4]

Hlavní zobrazení: Stisknutím změníte otáčky ventilátoru.

Obrazovka Menu: Funkce tohoto tlačítka se liší podle konkrétní obrazovky.

## Displej

Hlavní zobrazení se může zobrazovat ve dvou různých režimech: „Full“ (Úplné) a „Basic“ (Základní).

Od výrobce je nastaven režim „Full“ (Úplné). Chcete-li přejít do režimu „Basic“ (Základní), změňte nastavení „Main display“ (Hlavní displej).

### Režim úplného zobrazení

\* Kvůli názornosti jsou zobrazeny všechny ikony.

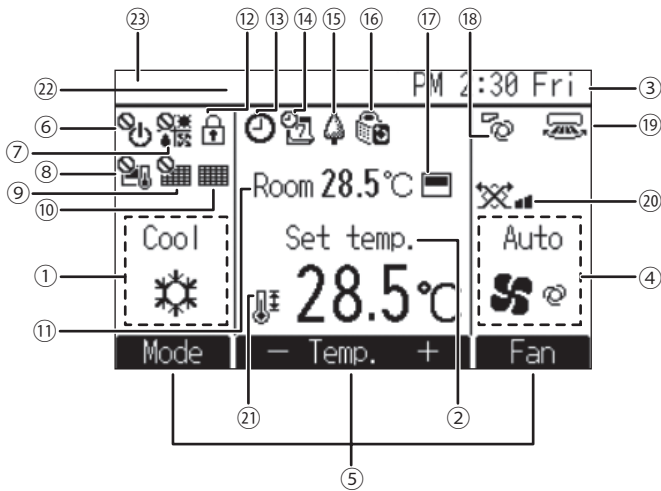

#### ① Pracovní režim

#### ② Předvolená teplota

#### ③ Hodiny

Viz příručka k instalaci.

#### ④ Otáčky ventilátoru

#### ⑤ Popis funkcí tlačítek

Zde se zobrazují funkce odpovídajících tlačítek.



Zobrazuje se v případě centrálně řízeného zapínání/vypínání.



Zobrazuje se v případě centrálně řízeného pracovního režimu.



Zobrazuje se v případě centrálně řízené předvolené teploty.



Zobrazuje se v případě centrálně řízené funkce resetování filtru.



Signalizuje, že je nutná údržba filtru.

#### ⑪ Pokojová teplota

Viz příručka k instalaci.



Zobrazuje se, když jsou tlačítka zablokována.



Zobrazuje se v případě, že je aktivován „On/Off timer“, funkce „Night setback“ nebo „Auto-off“.

Jestliže je časovač vypnut centrálně řízeným systémem, objeví se



Zobrazuje se v případě, že je aktivován Týdenní časovač.

### Režim základního zobrazení

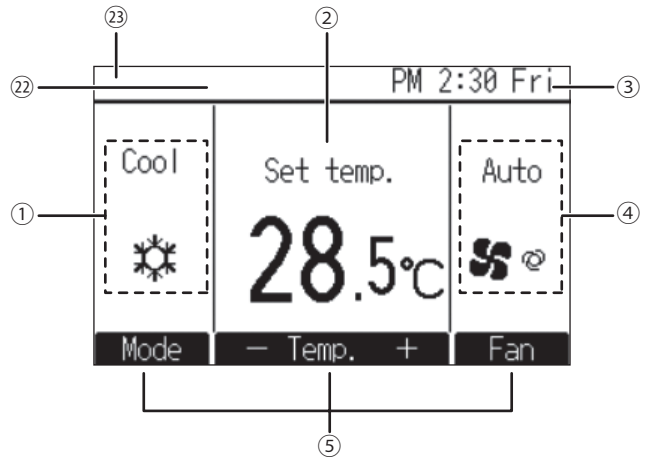

Zobrazuje se, když jednotky pracují v úsporném režimu. (Na některých modelech vnitřních jednotek se nezobrazí.)



Zobrazuje se, když venkovní jednotky pracují v tichém režimu.



Zobrazuje se, když je aktivován vestavěný termistor ve vzdálené řídicí jednotce, aby monitoroval pokojovou teplotu (⑪).

se zobrazuje, když je aktivován termistor ve vnitřní jednotce, aby monitoroval pokojovou teplotu.



Ukazuje nastavení lopatek.



Ukazuje nastavení žaluzií.



Ukazuje nastavení ventilace.



Zobrazuje se v případě omezeného rozsahu předvolených teplot.

#### ⑫ Centrálně řízeno

Zobrazuje se po určité době, kdy je ovládána centrálně řízená položka.

#### ⑬ Zobrazení chyby

Během chyby se zobrazuje chybový kód.

\* Když se v hlavním zobrazení zobrazuje chybový kód, znamená to, že došlo k chybě, ale vnitřní jednotka může pokračovat v provozu. Zkontrolujte chybový kód a poraďte se se svým prodejcem.

Většinu parametrů (vyjma zapnutí/vypnutí, režimu, otáček ventilátoru a teploty) lze nastavovat z obrazovky Hlavní nabídka.



# Obsah

1. Bezpečnostní opatření .....	4	3.4. Otáčky ventilátoru .....	8
1.1. Instalace.....	4	4. Rady k používání.....	9
1.2. Během provozu.....	5	5. Péče o přístroj.....	9
1.3. Likvidace jednotky.....	5	5.1. Čištění vnitřních jednotek a dálkových ovladačů .....	9
2. Názvy a funkce jednotlivých částí .....	6	5.2. Čištění filtru .....	9
3. Ovládání .....	7	6. Řešení problémů .....	10
3.1. Zapnutí/Vypnutí.....	7	7. Instalace, přemísťování a kontrola .....	11
3.2. Pracovní režim.....	7	8. Technické údaje .....	12
3.3. Předvolená teplota.....	8		

## Poznámka



Fig. 1

Tato značka platí pouze pro příslušné země.

Tato značka odpovídá směrnici 2012/19/EU, článku 14: Informace pro uživatele a Příloze IX a/nebo směrnici 2006/66/ES, článku 20: Informace pro konečné uživatele a Příloze II.

Produkt MITSUBISHI ELECTRIC je navržen a vyráběn z vysoce kvalitních materiálů a součástí, které lze recyklovat a/nebo znovu použít. Tato značka znamená, že elektrická a elektronická zařízení, baterie a akumulátory je nutné na konci životnosti zlikvidovat odděleně od běžného odpadu. Pokud je pod značkou (Fig. 1) uvedena chemická značka, tato chemická značka znamená, že baterie nebo akumulátor obsahují těžké kovy v uvedené koncentraci.

Tato informace má následující podobu: Hg: rtuť (0,0005 %), Cd: kadmium (0,002 %), Pb: olovo (0,004 %)

V zemích Evropské unie existují samostatné sběrné systémy určené pro elektrické a elektronické výrobky, baterie a akumulátory.

Zařízení, baterie a akumulátory zlikvidujte řádně v místním sběrném/recyklačním středisku.

Pomáhejte nám zachovat životní prostředí, ve kterém žijeme!

## 1. Bezpečnostní opatření

- ▶ Před používáním jednotky si nezapomeňte přečíst všechna „Bezpečnostní opatření“.
- ▶ „Bezpečnostní opatření“ obsahují důležité informace o bezpečnosti. Důsledně se jimi řiďte.

### Symbole použité v textu

#### ⚠ Varování:

Popisuje opatření, která by měla být dodržována, aby se zabránilo riziku poranění nebo smrti uživatele.

#### ⚠ Upozornění:

Popisuje opatření, která by měla být dodržována, aby se předešlo poškození jednotky.

### Symbole použité v ilustracích

- ⚠ : Značí činnost, které je třeba se vyvarovat.
- ⚠ : Značí, že je třeba dodržovat důležité pokyny.
- ⚠ : Značí součást, kterou je třeba uzemnit.
- ⚠ : Značí, že s pohyblivými částmi je třeba nakládat opatrně. (Tento symbol je zobrazen na štítku hlavní jednotky.) <Barva: Žlutá>
- ⚠ : Pozor na zásah elektrickým proudem. (Tento symbol je zobrazen na štítku hlavní jednotky.) <Barva: Žlutá>

#### ⚠ Varování:

Pozorně si přečtěte štítky na hlavní jednotce.

### 1.1. Instalace

- ▶ Po přečtení tohoto návodu jej společně s Instalační příručkou uložte na bezpečném místě, aby byly v případě potřeby k dispozici ke snadnému nahlédnutí. Bude-li jednotku obsluhovat jiná osoba, nezapomeňte jí tento návod předat.

#### ⚠ Varování:

- Jednotku by neměl instalovat uživatel. Požádejte o instalaci jednotky prodejce nebo autorizovanou firmu. Nesprávná instalace jednotky může být příčinou úniku vody, elektrických ran nebo požáru.
- Používejte pouze příslušenství schválené firmou Mitsubishi Electric a požádejte o jejich instalaci prodejce nebo autorizovanou firmu. Nesprávná instalace jednotky může být příčinou prosakování vody, úrazu elektrickým proudem nebo požáru.
- Instalační příručka podrobně popisuje doporučený způsob instalace. Všechny stavební úpravy nezbytné pro instalaci musí být v souladu s místními stavebními předpisy.
- Sami jednotku neopravujte ani nepřemísťujte na jiné místo. Nesprávná oprava jednotky může být příčinou prosakování vody, úrazu elektrickým proudem nebo požáru. Potřebujete-li jednotku opravit nebo přemístit, poradte se s prodejcem.
- Elektrické součásti udržujte z dosahu vody (voda na umývání) atd.
- Mohlo by to způsobit úraz elektrickým proudem, vznícení nebo kouř.

Poznámka1: Při omývání tepelného výměníku a odtokové mísy zajistěte pomocí vodovzdorného obalu, aby řídicí skříňka, regulační průtokový ventil a snímač tlaku zůstaly suché.

Poznámka2: Neodčerpávejte z odtokové mísy a tepelného výměníku vodu na mytí pomocí odčerpávací pumpy. Odčerpávejte samostatně.

- Tato klimatizační jednotka NENÍ určena pro používání dětmi nebo oslabenými osobami bez dohledu.
- Jestliže chladicí plyn fouká ven nebo uniká, zastavte provoz klimatizační jednotky, řádně provětrejte místnost a kontaktujte svého prodejce.
- Toto zařízení nesmí používat osoby (včetně dětí) se sníženou fyzickou, smyslovou nebo duševní schopností, bez dostatečných zkušeností a znalostí, pokud nejsou pod dohledem nebo nebyly proškoleny o používání zařízení osobou, která nese za jejich bezpečnost odpovědnost.
- Malé děti musí být pod dohledem, aby bylo zaručeno, že si s klimatizační jednotkou nebudou hrát.
- Předpokládání uživatelé zařízení jsou odborníci nebo školení uživatelé v dílnách, v lehkém průmyslu nebo na farmách nebo laici pro komerční účely.
- Toto zařízení mohou používat děti ve věku od 8 let a starší a osoby se sníženými fyzickými, smyslovými nebo duševními schopnostmi nebo nedostatkem zkušeností a znalostí, pokud jsou pod dohledem nebo jsou poučeny o používání spotřebiče bezpečným způsobem a rozumí příslušným rizikům. Děti si se zařízením nesmějí hrát. Čištění a uživatelskou údržbu nesmějí provádět děti bez dozoru.
- Při instalaci nebo přemísťování či údržbě klimatizační jednotky používejte k plnění potrubí chladiva pouze určené chladivo (R410A). Nemíchejte jej s jiným chladivem a zajistěte aby v potrubí nezůstal vzduch. Dojde-li ke smíchání vzduchu s chladivem, může to způsobit nadměrně vysoký tlak v chladicím potrubí, který může mít za následek výbuch a další rizika. Použití jakéhokoli jiného chladiva, než které je pro systém určeno, způsobí mechanickou závadu, selhání systému nebo poruchu jednotky. V nejhorším případě může dojít k vážnému selhání zajištění bezpečnosti produktu.
- Nepoužívejte příměsi pro odhalení úniku.
- Nepoužívejte takový typ chladiva, který je odlišný od typu uvedeného v příručkách dodávaných s jednotkou a na typovém štítku.
  - Použijete-li nesprávný typ, během používání, během provádění opravy nebo v okamžiku likvidace jednotky může dojít k prasknutí jednotky nebo potrubí, explozi nebo vzniku požáru.
  - Může to být také v rozporu s platnými zákony.
  - Společnost MITSUBISHI ELECTRIC CORPORATION není zodpovědná za poruchy nebo nehody způsobené použitím nesprávného typu chladiva.
- Tuto jednotku nepoužívejte v neobvyklém prostředí.
  - Pokud je jednotka používána v prostředí, ve kterém je přítomno velké množství oleje, páry, organických rozpouštědel nebo korozivních plynů (například čpavek, sloučeniny síry nebo kyseliny) nebo v prostředí, ve kterém se často používají kyselé/zásadité roztoky nebo speciální chemické postřiky, mohlo by to podstatně omezit výkon, způsobit korozi vnitřních částí a mít za následek únik chladiva, únik vody, zranění, zásah elektrickým proudem, závadu, kouř nebo požár.

### 1) Venkovní jednotka

#### ⚠ Varování:

- Venkovní jednotka musí být nainstalována na pevném, rovném podkladu v místě, kde se nehromadí sníh, listí nebo odpadky.
- Na jednotku nestoupejte, ani na ni nepokládejte předměty. Mohli byste spadnout nebo by mohl spadnout předmět, a způsobit tak poranění.

#### ⚠ Upozornění:

- Venkovní jednotka by měla být instalována v místě, kde nebude vzduch a hluk, který vydává, obtěžovat sousedy.

## 2) Vnitřní jednotka

### ⚠ Varování:

- Vnitřní jednotka by měla být dobře upevněna. Volně upevněná jednotka by mohla spadnout a způsobit poranění.

### ⚠ Upozornění:

- Směřujte vzduch od stěn a oken, aby nedocházelo ke kondenzaci.
- Tuto klimatizační jednotku nepoužívejte ke speciálním účelům (například ke skladování potravin, zvířat, rostlin, přesných přístrojů nebo uměleckých předmětů v místnosti).

- Tyto položky by se mohly poškodit nebo znehodnotit.

[řada PFFY-W-VCM-A, PFFY-WL-VCM-A, PFFY-WL-VE-M-A]

- I když je tepelný výměník potažen hydrofilní vrstvou, spreje nebo čisticí prostředky obsahující těkavé organické sloučeniny (VOC) nebo vodoodpudivé složky mohou způsobit, že žebra tepelného výměníku budou odpuzovat vodu. Když se jednotka s takovými žebry používá v prostředí s vysokou teplotou a vysokou vlhkostí, může se stát, že z jednotky bude odkapávat voda kondenzující na žebrech.

## 3) Dálkové ovládání

### ⚠ Varování:

- Dálkové ovládání by mělo být instalováno tak, aby si s ním nemohly hrát děti.

## 4) Odtoková hadice

### ⚠ Upozornění:

- Odtoková hadice musí být nainstalována tak, aby mohl odtok dobře fungovat. Nesprávná instalace může být příčinou úniku vody, který způsobí poškození nábytku.

## 5) Elektrické vedení, pojistka nebo jistič

### ⚠ Varování:

- Jednotka musí být napájena z vyhrazeného zdroje. Připojení dalších spotřebičů ke stejnému zdroji by mohlo způsobit přetížení.
- Ujistěte se, že máte hlavní vypínač proudu.
- Dodržujte jmenovité napětí jednotky, pojistky a sítového jističe. Nikdy nepoužívejte drát nebo pojistku s vyšším jmenovitým napětím, než jaké je určeno.

## 6) Uzemnění

### ⚠ Upozornění:

- Jednotka musí být řádně uzemněna. Zemnicí drát nikdy nepřipojujte k plynové trubce, vodovodní trubce, hromosvodu nebo zemnicímu drátu telefonu. Není-li jednotka řádně uzemněna, hrozí nebezpečí úrazu elektrickým proudem.
- Často kontrolujte, jestli je zemnicí drát venkovní jednotky řádně připojen jak k zemnicí svorce jednotky, tak k zemnicí elektrodě.

## 1.2. Během provozu

### ⚠ Varování:

- Abyste snížili riziko úniku elektrického proudu, úrazu elektrickým proudem, zkratu vodičů, nesprávné funkce, kouře nebo požáru, nepokládejte na jednotku žádné nádoby s kapalinou.
- Nestříkejte na jednotku vodu a nedotýkejte se jí mokřou rukama. Vystavovali byste se nebezpečí zásahu elektrickým proudem.
- Nerozprašujte v blízkosti jednotky hořlavé plyny. Mohlo by dojít k požáru.
- Neumisťujte plynový ohříváč nebo jiná zařízení s otevřeným plamenem tak, aby byly vystaveny vzduchu vyfukovanému z jednotky. Mohlo by to způsobit neúplné spalování.
- Neodstraňujte za běhu přední panel nebo kryt větráku z venkovní jednotky. Při kontaktu se součástmi, které se točí, jsou horké nebo pod napětím, byste mohli být poranění.
- Nikdy do vstupních nebo výstupních otvorů nestrkejte prsty, tyčky atd., mohli byste se zranit, protože větrák uvnitř se otáčí vysokou rychlostí. V přítomnosti dětí buďte obzvláště opatrní.
- Nedotýkejte se potrubí chladiva a součástí rozvodu chladiva během provozu a bezprostředně po jeho ukončení.
  - Chladivo v trubkách bude velmi horké nebo velmi studené a může způsobit omrzliny nebo popáleniny.
- Nedotýkejte se elektrických součástí holými rukama během provozu a bezprostředně po jeho ukončení.
  - Mohlo by dojít k popáleninám nebo úrazu elektrickým proudem.
- Všimnete-li si podivného zápachu, přestaňte jednotku používat, vypněte sítový vypínač a poraďte se s prodejcem. Jinak hrozí porucha, zásah elektrickým proudem nebo požár.
- Všimnete-li si výrazně zvláštního hluku nebo vibrací, přestaňte přístroj používat, vypněte sítový vypínač a kontaktujte prodejce.
- Nechlaďte příliš. Nejvhodnější vnitřní teplota je taková, která se od venkovní teploty liší do 5 °C.
- Neponechávejte invalidní lidi nebo batolata stát nebo sedět v místě proudění vzduchu z klimatizace. Mohlo by to způsobit zdravotní problémy.

### ⚠ Upozornění:

- K mačkání tlačítek nepoužívejte ostré předměty, mohlo by to dálkové ovládání poškodit.
- Šňůru dálkového ovládání nekruťte ani za ni netahejte, mohlo by to dálkové ovládání poškodit a způsobit poruchu.
- Nikdy nesundávejte vrchní kryt dálkového ovládání. Snímat vrchní kryt dálkového ovládání a dotýkat se tištěných spojů uvnitř je nebezpečné. Mohlo by dojít k vyvolání požáru nebo selhání přístroje.
- Dálkové ovládání nikdy nečistěte benzenem, ředidlem, chemickými utěrkami atd. Mohlo by to způsobit setření barev a poruchu. K odstranění velkých skvrn použijte hadřík namočený ve vodě s neutrálním čisticím prostředkem, řádně jej vyždímejte, setřete skvrny a opět místo otřete suchou látkou.
- Nikdy neblokujte a nezakrývejte vstupní a výstupní otvory vnitřní nebo venkovní jednotky. Vysoké kusy nábytku umístěné pod vnitřní jednotkou nebo velké předměty, jako třeba krabice, umístěné blízko venkovní jednotky snižují účinnost jednotky.
- Nesměrujte proudění vzduchu na rostliny nebo domácí zvířata v kleci.
- Často v místnosti větrejte. Je-li jednotka delší dobu nepřetržitě puštěna v uzavřené místnosti, bude vzduch zatuchlý.
- Aby se snížilo nebezpečí zranění, na jednotce neseďte, nestoupejte na ni ani na ni nepokládejte žádné předměty.
- Jednotku neuvádějte do chodu v případě, že jsou demontovány panely a ochranné kryty.
  - Točivé nebo horké součásti nebo součásti pod vysokým napětím mohou způsobit zranění, zásah elektrickým proudem nebo požár.
- Nevypínejte napájení ihned po zastavení zařízení.
  - Před vypnutím napájení počkejte po zastavení jednotky alespoň pět minut.
  - Jinak může dojít k poruše jednotky nebo úniku vody, což umožní vniknutí vody do místnosti a poškození interiéru.
- Neinstalujte jednotku nad předměty, které jsou náchylné k poškození vlhkostí z kapající zkondenzované vody.
- Nedotýkejte se holými rukama ventilátorů, žebér výměníku tepla ani ostrých okrajů součástí.
  - Mohlo by dojít ke zranění.
- Abyste snížili riziko požáru nebo úrazu elektrickým proudem v důsledku vniknutí prachu do jednotky, nepoužívejte poškozené filtry ani neprovazujte jednotku bez nasazených filtrů.

## V případě poruchy

### ⚠ Varování:

- Klimatizaci nikdy nepředělávejte. O všech opravách a servisu se poraďte s prodejcem. Nesprávně provedená oprava může být příčinou úniku vody, zásahu elektrickým proudem, požáru, atd.
- Zobrazí-li dálkové ovládání zprávu o chybě, klimatizace neběží nebo se děje něco zvláštního, přestaňte přístroj používat a kontaktujte prodejce. Ponechání jednotky bez zásahu může způsobit požár nebo se může porouchat.
- V případě častých výpadků napájecího jističe kontaktujte prodejce. Ponechání jednotky bez zásahu může způsobit požár nebo poruchu.

## Pokud nebude klimatizace delší dobu používána

- Nebude-li klimatizace delší dobu používána kvůli změně ročního období atd., nechte ji běžet 4 – 5 hodin s foukajícím vzduchem, dokud není vnitřek úplně suchý. Neučiníte-li tak, může to mít za následek růst nehygienických, nezděravých plísní v různých částech místnosti.
- Není-li delší dobu používána, ponechte vypínač přívod proudu na OFF. Bude-li přívod proudu ponechán zapnutý (ON), vyplývá se tak několik desítek nebo několik stovek wattů. Nahromadění prachu atd. může také způsobit požár.
- Před spuštěním ponechte vypínač zapnutý (ON) alespoň 12 hodin. Nevypínejte přívod proudu (OFF) během období velké zátěže. Mohlo by to způsobit poruchu.

## 1.3. Likvidace jednotky

### ⚠ Varování:

- Když se potřebujete jednotky zbavit, kontaktujte prodejce. Nesprávné odstranění trubek může způsobit vyfouknutí chladicího plynu (fluorokarbon), který při kontaktu s pokožkou působí poranění. Vypouštění chladicího plynu do atmosféry poškozuje životní prostředí.

## 2. Názvy a funkce jednotlivých částí

### Zapojení a odpojení filtru

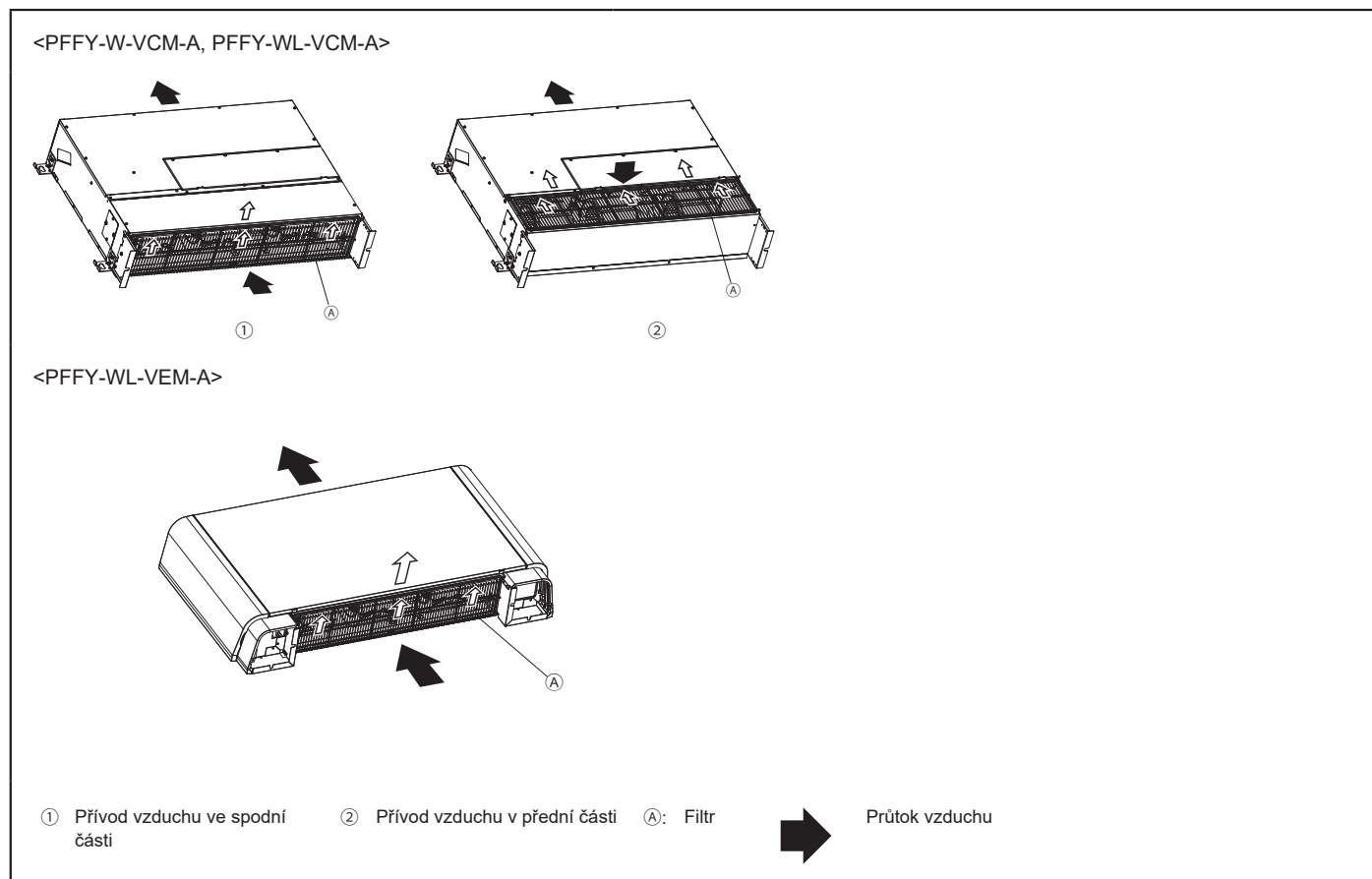

#### ⚠ Upozornění:

- Při odstraňování filtru je třeba učinit opatření pro ochranu očí před prachem. Pokud také potřebujete vylézt na stoličku, dávejte pozor, abyste nespadli.
- Při výměně filtru vypněte přívod proudu.
- Ujistěte se, že filtr je bezpečně upevněn na správném místě. Pokud je uvolněný, mohou se do něj dostat nečistoty, což může mít za následek poruchu.

## 3. Ovládání

### 3.1. Zapnutí/Vypnutí

#### Zapnuto

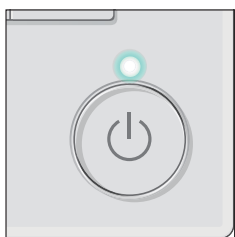

Stiskněte tlačítko [Zapnout/vypnout]. Rozsvítí se zelená kontrolka Zapnout/vypnout a spustí se systém.

\* Jednotka bude pracovat v dříve nastaveném režimu s dříve předvolenou teplotou a otáčkami ventilátoru.

#### Vypnuto



Znovu stiskněte tlačítko [Zapnout/vypnout]. Kontrolka Zapnout/vypnout zhasne a systém se zastaví.

### 3.2. Pracovní režim

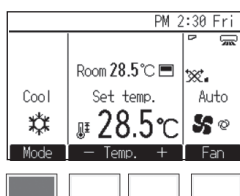

Pomocí tlačítka [F1] procházejte pracovními režimy v pořadí „Chlazení, Sušení, Ventilátor, Automatický a Topení“. Vyberte požadovaný pracovní režim.

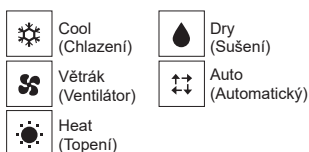

\* Na displeji se nezobrazují ty provozní režimy, jež nejsou dostupné pro připojenou vnitřní jednotku.

\* V závislosti na modelu vnitřní jednotky je pro automatický režim možné zvolit buď jednu nebo dvě předvolené teploty (jednotlivě či duální nastavovací bod(y)).

#### Co znamená blikající ikona režimu

Ikona režimu bude blikat v případě, že ostatní vnitřní jednotky v systému se stejným chladivem (připojené ke stejné venkovní jednotce) již pracují v jiném režimu. V tomto případě mohou ostatní jednotky ve stejné skupině pracovat pouze v tomtéž režimu.

#### Režim sušení

- Větrák vnitřní jednotky se přepne na pomalý provoz a znemožní změnu rychlosti.
- Vysoušení nelze provádět v místnosti s teplotou nižší než 18 °C.
- Vysoušení je mikropočítačem ovládaný odvlhčující provoz, který kontroluje přílišné ochlazení vzduchu v závislosti na pokojové teplotě dle vašeho přání. (Není použitelné pro vyhřívání.)

1. Dokud nedosáhne pokojové teploty podle vašeho přání Kompressor a větrák vnitřní jednotky se pohybují spojeně podle pokojové teploty a automaticky se zapínají a vypínají.
2. Při dosažení pokojové teploty podle vašeho přání Kompressor i vnitřní větrák se zastaví. Při zastavení na 10 minut jsou kompressor i vnitřní větrák na 3 minuty spuštěny, aby byla udržena nízká vlhkost.

#### Režim topení

##### Displej „DEFROST“

Zobrazuje se pouze během odmrazovacího provozu.

##### Displej „STAND BY“

Zobrazeno od začátku topného provozu do okamžiku, kdy dojde k vyfouknutí teplého vzduchu.

#### ⚠ Upozornění:

- Nevystavujte své tělo nikdy po delší dobu studenému vzduchu. Přílišné vystavení studenému vzduchu je škodlivé vašemu zdraví, a měli byste se ho proto vyvarovat.
- Je-li klimatizace používána dohromady s hořáky, důkladně oblast větrejte. Nedostatečné větrání může být příčinou nehod způsobených nedostatkem kyslíku.
- Hořák nikdy neumísťujte tak, aby byl vystaven proudění vzduchu z klimatizace. Mohlo by to způsobit nedokonalé spalování na hořáku.
- Mikropočítač zajišťuje následující případy:
  - Během začátku vyhřívání vzduch nefouká.
    - Aby se zabránilo unikání chladného vzduchu, je vnitřní větrák zapínán postupně v krocích od jemného proudění vzduchu / slabého proudění vzduchu / nastaveného proudění vzduchu, a to podle nárůstu teploty vyfukovaného vzduchu. Okamžik počkejte, než začne vzduch proudit normálně.
  - Větrák neběží nastavenou rychlostí.
    - U některých modelů přepne systém na jemné proudění vzduchu, když pokojová teplota dosáhne nastavené teploty. V jiných případech se zastaví, aby během rozmrazování neunikal žádný studený vzduch.
  - Vzduch proudí ven, i když je provoz vypnutý.
    - Přibližně 1 minutu po zastavení provozu se ještě někdy vnitřní větrák otáčí, aby se eliminovalo teplo vytvořené elektrickým ohříváčem apod. Rychlost větráku se změní na nízkou nebo vysokou.

#### Režim Auto (Automatický) (Duální nastavovací bod)

Je-li provozní režim nastaven na Auto (Automatický) (duální nastavovací bod), je možné zvolit dvě předvolené teploty (jednotlivě pro chlazení a topení). V závislosti na pokojové teplotě se vnitřní jednotka automaticky nastaví buď na režim chlazení nebo topení, čímž bude udržovat pokojovou teplotu v přednastaveném rozmezí.

Pro automatické ovládání pokojové teploty a její udržení v rozmezí nastavených teplot se použijí předvolené teploty, jež jsou specifikovány pro režimy Chlazení/Sušení a Topení. Tento režim je obzvláště efektivní mezi sezónami, kdy je velký rozdíl mezi nejvyšší a nejnižší teplotou, a jsou-li ve stejném dni používány režimy jak topení, tak chlazení.

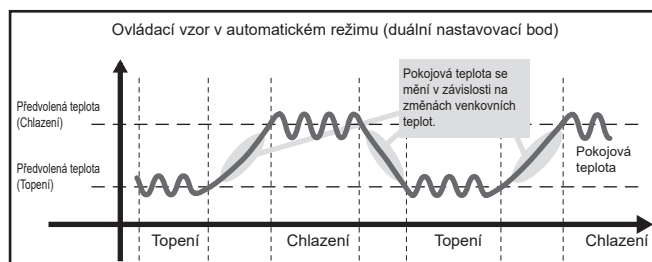

### 3.3. Předvolená teplota

<„Cool“, „Dry“, „Heat“ a „Auto“ (jednotlivý nastavovací bod)>

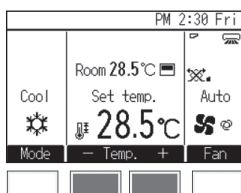

Stisknutím tlačítka [F2] snížíte přednastavenou teplotu a stisknutím tlačítka [F3] ji zvýšíte.

\* V tabulce níže naleznete rozsah předvolených teplot pro různé provozní režimy.

\* Předvolenou teplotu nelze použít pro režim ventilátoru.

\* Teplota se bude snižovat či zvyšovat po krocích 0,5 °C, 1 °C, 1 °F či 2 °F v závislosti na zvolených teplotních jednotkách.

<„Auto“ režim (duální nastavovací body)>

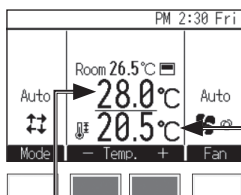

Zobrazí se aktuální přednastavené teploty. Stisknutím tlačítka [F2] nebo [F3] přejděte na obrazovku Nastavení.

Přednastavená teplota chlazení

Přednastavená teplota topení

### 3.4. Otáčky ventilátoru

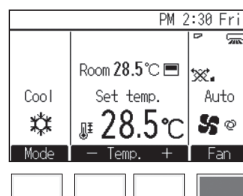

Pomocí tlačítka [F4] procházejte otáčkami ventilátoru v následujícím pořadí.



• Počet dostupných otáček ventilátoru závisí na modelu vnitřní jednotky. [řada PFFY-W-VCM-A, PFFY-WL-VCM-A, PFFY-WL-VEM-A]



\*1 Toto nastavení lze změnit pouze dálkovým ovladačem MA.

• Aktuální otáčky ventilátoru se budou lišit od otáček ventilátoru zobrazených na LCD displeji, pokud je splněna jedna z následujících podmínek.

1. Je-li zobrazen režim „STAND BY“ (Pohotovostní režim) nebo „DEFROST“ (Odmrazení).
2. Je-li pokojová teplota vyšší, než předvolená teplota v režimu topení.
3. Bezprostředně po provozu topení (během pohotovostního režimu pro změnu provozního režimu).
4. Během režimu sušení.

### Rozmezí předvolené teploty

Provozní režim	Rozmezí předvolené teploty
Chlazení / sušení	19 °C – 30 °C / 67 °F – 87 °F *1
Topení	17 °C – 28 °C / 63 °F – 83 °F *1
Automatický (jednotlivý nastavovací bod)	19 °C – 28 °C / 67 °F – 83 °F *1*2
Automatický (duální nastavovací body)	Chlazení: stejné, jako teplotní rozmezí pro režim chlazení Topení: stejné, jako teplotní rozmezí pro režim topení *2*3*4
Ventilátor	Nelze nastavit

\*1 Rozmezí předvolené teploty se liší v závislosti na modelu vnitřní jednotky.

\*2 Předvolená teplota pro automatický režim (jak jednotlivé, tak duální nastavovací body) se zobrazuje v závislosti na modelu vnitřní jednotky.

\*3 Stejně hodnoty se použijí pro předvolenou teplotu pro režim chlazení/sušení a předvolenou teplotu chlazení pro automatický režim (duální nastavovací body). Stejně tak se použijí stejné hodnoty pro předvolenou teplotu pro režim topení a předvolenou teplotu topení pro automatický režim (duální nastavovací body).

\*4 Předvolené teploty chlazení a topení je možné zvolit za následujících podmínek.  
- Předvolená teplota chlazení je větší než předvolená teplota topení.  
- Rozdíl mezi předvolenou teplotou chlazení a topení je stejný nebo větší než minimální teplotní rozdíl, což se mění v závislosti na modelu vnitřní jednotky.



## 4. Rady k používání

Drobná péče o klimatizaci vám pomůže mnohem efektivněji toto zařízení využívat, zejména ve vztahu ke klimatizačnímu účinku a poplatkům za elektřinu.

### Nastavení správné pokojové teploty

- Při chlazení je optimální teplotní rozdíl mezi venkovní a vnitřní teplotou přibližně 5 °C.
- Je-li při nastavení chlazení zvýšena pokojová teplota o 1 °C, ušetří se přibližně 10 % elektrické energie.
- Přílišné chlazení je zdraví škodlivé. Zároveň plýtvá elektřinou.

### Pečlivě vyčistěte filtr

- Je-li síťka vzduchového filtru ucpaná, výrazně se sníží proudění vzduchu a klimatizační účinek. Kromě toho, pokud tuto situaci nebudete řešit, může způsobit poruchu. Zvláště důležité je vyčistit filtr na počátku období chlazení a vyhřívání. (Pokud se nahromadilo se velké množství prachu a nečistot, vyčistěte filtr pečlivě.)

## 5. Péče o přístroj

Údržbu filtru přenechejte vždy servisnímu technikovi. Před údržbářskými pracemi vypněte přívod proudu (OFF).

### ⚠ Upozornění:

- **Při práci na jednotce používejte ochranné prostředky.**
  - Některé součásti jsou pod napětím i několik minut po vypnutí hlavního napájení, což představuje nebezpečí úrazu elektrickým proudem.
- **Před dotykem jakýchkoliv elektrických součástí používejte ochranné prostředky.**
  - Vysokonapěťové díly představují riziko úrazu elektrickým proudem a vysokoteplotní díly představují riziko popálení.
- **Při práci na jednotce používejte ochranné rukavice.**
  - V opačném případě může dojít ke zranění.
- **Abyste snížili riziko zranění padajícími panely, zajistěte před instalací, kontrolou nebo opravou jednotky bezpečnost na pracovišti.**
- **Před započetím čištění přestaňte přístroj používat a vypněte přívod proudu. Nezapomeňte, že uvnitř se vysokou rychlostí otáčí větrák, který představuje velké nebezpečí poranění.**
- **Vnitřní jednotky jsou vybaveny filtry odstraňujícími prach z nasátého vzduchu. Filtry vyčistěte s dodržением postupů uvedených níže. (Standardní filtr by měl být většinou čištěn jednou týdně, dlouhodobý filtr pak na počátku každé sezóny.)**
- **Životnost filtru závisí na místě instalace jednotky a na způsobu provozu.**
- **Po dezinfekci jednotky chemikáliemi vyvětrejte místnost, aby se chemický plyn rozptýlil, než jednotku zapnete.**
  - Vystavení stříkajícím chemikáliím může způsobit zranění.
  - Chemikálie vnikající do jednotky mohou způsobit korozi nebo deformaci jednotky s následkem poruchy.

### Při chlazení zabraňte vniknutí tepla

- Aby se zabránilo vniknutí tepla během chlazení, dejte na okno závěs nebo žaluzie, které zablokují přímé sluneční světlo. Také neotevírejte dveře, pokud to není nezbytně nutné.

### Občas vyvětrejte

- Protože vzduch se v dlouhodobě uzavřené místnosti znečistí, je nutné občas větrat. Jsou-li společně s klimatizací používány plynové spotřebiče, musí být dodržována zvláštní opatření. Používáte-li větrací jednotku „LOSSNAY“, kterou vyvinula naše společnost, můžete větrání provádět s menšími ztrátami. Podrobnosti o této jednotce vám sdělí váš prodejce.

### 5.1. Čištění vnitřních jednotek a dálkových ovladačů

- Otřete je suchým měkkým hadříkem.
- Netahejte za kabel dálkového ovladače ani jej nekruťte. Nesundávejte kryt z dálkového ovladače.
- Chcete-li odstranit otisky prstů a mastnotu, otřete produkt hadříkem namočeným ve slabém čisticím prostředku a setřete čisticí prostředek.
- K čištění vnitřních jednotek a řídicí jednotky nepoužívejte benzín, benzen, ředidlo, leštící prášek ani kyselý/alkalický roztok, protože by došlo k poškození řídicí jednotky.

### 5.2. Čištění filtru

- Lehce očistěte prach nebo použijte vysavač. V případě velkého znečištění filtr omyjte vlažnou vodou smíchanou s rozpuštěným neutrálním čisticím prostředkem nebo jen vodou. Pak čisticí prostředek z filtru zcela opláchněte. Po umytí jej osušte a vraťte na místo.

### ⚠ Upozornění:

- **Nesuňte filtr na přímém slunci nebo ohříváním nad ohněm apod. Mohlo by to způsobit deformaci filtru.**
- **Mytí v horké vodě (nad 50 °C) může rovněž způsobit deformaci.**
- **Do klimatizace nikdy nelijte vodu nebo hořlavé spreje. Čištění pomocí podobných metod může způsobit poruchu klimatizace, úraz elektrickým proudem nebo požár.**



## 6. Řešení problémů

**Když dojde k chybě, zobrazí se následující obrazovka a bude blikat provozní kontrolka LED. Zkontrolujte stav chyby, zastavte systém a obraťte se s dodavatelem.**

Error information 1/2	
Error code	P2
Error unit	IU 0 Uht#1
Time Occurred	--/-- PM12:34
Model name	PLZ
Serial No.	
Reset error:Reset button	
▼ Page ▲	Reset

Zobrazí se chybový kód (Error code), jednotka chyby (Error unit), ref. Adresa (Ref. Address), název modelu (Model name) a sériové číslo (Seriál No.).

Název modelu (Model name) a sériové číslo (Seriál No.) se zobrazí pouze v případě, že tyto údaje byly zaregistrovány.

Stisknutím tlačítka [F1] nebo [F2] přejděte na další stránku.

**Než zavoláte servisního technika, zkontrolujte následující:**

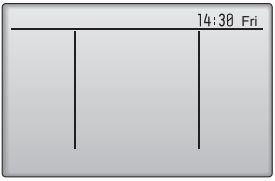
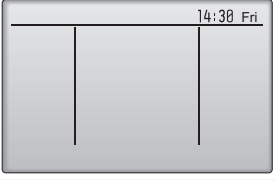
Stav přístroje	Dálkové ovládání	Příčina	Řešení problémů
Nefunguje.	Nalinkovaný spoj a hodiny se nezobrazí. Na displeji se nic neobjeví, ani když je stisknuto tlačítko [Zapnout/vypnout].	Porucha přívodu proudu	Po obnovení přívodu proudu stiskněte tlačítko [Zapnout/vypnout].
		Přívod proudu je vypnutý (OFF).	Zapněte přívod proudu (ON).
		Spálená pojistka v přívodu proudu.	Vyměňte pojistku.
		Nefunkční ochranný jistič.	Vložte ochranný jistič.
Vzduch proudí ven, ale dostatečně nechladí nebo nehřeje.	Displej LCD ukazuje, že je v provozu.	Nesprávné nastavení teploty	Po zkontrolování předvolená teplota a teploty vstupního otvoru na displeji LCD se podívejte do části 3.3 „Předvolená teplota“ a použijte nastavovací tlačítko.
		Filtr je zaplněn prachem a nečistotami.	Vyčistěte filtr. (Viz část 5 „Péče o přístroj“.)
		Před vstupními a výstupními otvory vnitřních a vnějších jednotek jsou překážky.	Odstraňte.
		Jsou otevřena okna nebo dveře.	Zavřete.
Neproudí studený nebo teplý vzduch.	Displej LCD ukazuje, že je v provozu.	Je aktivní obvod znemožňující opětovné spuštění po 3 minuty.	Chvilí počkejte. (V zájmu ochrany kompresoru je do vnitřní jednotky vestavěn obvod zabraňující po 3 minuty opětovnému spuštění. Proto se občas stane, že se kompresor okamžitě nerozběhne. Jsou případy, kdy neběží po celé 3 minuty.)
		Vnitřní jednotka byla opětovně spuštěna, zatímco probíhalo vyhřívání a rozmrazování.	Chvilí počkejte. (Vyhřívání začne po dokončení rozmrazování.)
Chvilí běží, ale pak se zastaví.	Na displeji LCD bliká kód „CHECK“.	Před vstupními a výstupními otvory vnitřních a vnějších jednotek jsou překážky.	Po odstranění spusťte znovu
		Filtr je zaplněn prachem a nečistotami.	Po vyčištění filtru spusťte znovu. (Viz část 5 „Péče o přístroj“.)
I po ukončení provozu je slyšet zvuk vyfukování nebo otáčení motoru.	Všechna světla se vypnou vyjma nalinkovaného spoje a hodin. 	Provádí-li vnitřní jednotka chlazení, zastaví se přístroj po proběhnutí odčerpávacího mechanismu na 3 minuty, když je chlazení zastaveno.	Vyčkejte 3 minuty.
I po ukončení provozu je přerušovaně slyšet zvuk vyfukování nebo otáčení motoru.	Všechna světla se vypnou vyjma nalinkovaného spoje a hodin. 	Provádí-li vnitřní jednotka chlazení, je vpuštěna vypuštěná voda. Po shromáždění vypouštěcí vody spustí odčerpávací mechanismus vypouštění.	Brzy se zastaví. (Objevuje-li se zvuk více než 2 – 3 krát za hodinu, požádejte o opravu.)
Když je termostat vypnutý (OFF) nebo probíhá větrání, vychází nepravdělně teplý vzduch.	Displej LCD ukazuje, že je v provozu.	Provádí-li vnitřní jednotka vyhřívání, čas od času se otevřou a zavřou kontrolní ventily, aby se zachovala stabilita systému.	Brzy se zastaví. (Stoupne-li v malé místnosti teplota nad přijatelnou úroveň, přístroj vypne.)
Je slyšet provozní hluk.	–	Během uvedených momentů je možné slyšet provozní hluk, nejedná se však o abnormální hluk. Jde o zvuk pohybu ventilu. • ZAPNUTÍ provozu nebo termostatu. • VYPNUTÍ provozu nebo termostatu. • Zapnutí napájení elektřinou (ZAPNUTÍ jističe).	

- Vypne-li se provoz kvůli poruše přívodu proudu, znemožní [obvod zabraňující opětovnému spuštění při výpadku proudu] spuštění jednotky po obnově dodávky proudu. V takovém případě opět stiskněte tlačítko [Zapnout/vypnout] a zapněte provoz.
- Přetrvávají-li poruchy i po té, co jste zkontrolovali zmíněné případy, vypněte přívod proudu (OFF) a kontaktujte prodejce s připravenými informacemi o názvu výrobku, druhu poruchy atd. Bliká-li displej s chybovým kódem, sdělte prodejci obsah displeje (chybový kód). Nikdy se nepokoušejte přístroj sami opravovat.

#### Následující příznaky nepředstavují poruchu klimatizace:

- Vzduch vyfukovaný z klimatizace může někdy zapáchat. To je kvůli cigaretovému kouři, zápachu kosmetiky, zdi, nábytku atd. ve vzduchu v místnosti, který klimatizace absorbovala.
- Hned po zapnutí nebo vypnutí klimatizace může být slyšet syčivý zvuk. Je to zvuk chladicího přípravku proudícího uvnitř klimatizace. To je v pořádku.
- Na začátku nebo konci chlazení či vyhřívání se v klimatizaci ozývá praskání nebo klepání. Jde o zvuk tření na předním panelu způsobený roztahováním nebo smršťováním kvůli změně teploty. To je v pořádku.

- Otáčky ventilátoru se změny i v případě, že se nezměnilo nastavení. Klimatizace automaticky zvýší otáčky ventilátoru, postupně z nižší hodnoty na nastavené otáčky, aby nebyl vyfukován studený vzduch na počátku topení. Rovněž sníží otáčky ventilátoru tak, aby chránil motor, když jsou teplota navracejícího se vzduchu nebo otáčky ventilátoru příliš vysoké.

## 7. Instalace, přemístování a kontrola

### Místo instalace

O podrobnostech instalace a přemístování instalace se poraďte s prodejcem.

#### ⚠ Upozornění:

- **Nikdy neinstalujte klimatizaci tam, kde existuje riziko úniku hořlavého plynu. Pokud se unikající plyn nahromadí okolo jednotky, může to způsobit požár.**
- **Nikdy klimatizaci neinstalujte na následující místa:**
  - kde je mnoho motorového oleje
  - poblíž oceánu nebo pláže, kde je slaný vzduch.
  - kde je vysoká vlhkost
  - jsou-li poblíž horké prameny
  - je-li poblíž oxid siřičitý
  - blízko vysokofrekvenčních přístrojů (vysokofrekvenční svářečka atd.)
  - kde se často používá kyselínový roztok
  - kde se často používají speciální spreje
- **Vnitřní jednotku instalujte horizontálně. Jinak by mohlo dojít k úniku vody.**
- **Při instalaci klimatizace v nemocnicích nebo na komunikačních místech zajistěte, aby nevyrušoval vydávaný hluk.**

Pokud je klimatizace používána na zmíněných místech, lze očekávat časté provozní poruchy. Instalace na těchto místech se nedoporučuje.

O dalších podrobnostech se poraďte s prodejcem.

### Informace k elektroinstalaci

#### ⚠ Upozornění:

- **Elektroinstalace musí být provedena osobou kvalifikovanou jako elektrotechnik podle [technických standardů elektroinstalací], [interních kabelážních předpisů] a instalačních pokynů s výhradním využitím vyhrazených okruhů. Použití jiných výrobků může v kombinaci se síťovým přívodem způsobit vyhoření jističů a pojistek.**
- **Uzemňovací drát nikdy nenapojujte na plynovou trubku, vodovodní trubku, hromosvod nebo uzemňovací drát telefonu. O podrobnostech se poraďte s prodejcem.**
- **Na některých instalačních místech je povinná instalace zemního únikového jističe. O podrobnostech se poraďte s prodejcem.**

### Přemístování instalace

- Pokud provádíte reinstalaci klimatizace nebo ji přemístíte v případě rozšíření domu, přestavby nebo stěhování, poraďte se s prodejcem o nákladech na profesionální práci nezbytnou k přemístění instalace.

#### ⚠ Upozornění:

- **Při stěhování nebo přemístování klimatizace se poraďte s prodejcem. Nesprávná instalace může být příčinou úrazu elektrickým proudem, požáru atd.**

### Informace o hluku

- Při instalaci vyberte místo, které hmotnost klimatizace unese, a kde lze snížit hluk a vibrace.
- Zvolte místo, kde studený nebo horký vzduch a hluk z venkovní jednotky nebudou obtěžovat sousedy.
- Je-li blízko výstupního otvoru venkovní jednotky umístěn nějaký předmět, může to způsobit snížený výkon a vyšší hluk. Poblíž výfukové otvoru vzduchu neumístujte žádné překážky.
- Vydává-li klimatizace neobvyklý zvuk, poraďte se s prodejcem.

### Údržba a kontrola

- Je-li klimatizace používána po několik sezón, vnitřek může být znečištěn, což snižuje výkonnost. V závislosti na podmínkách používání mohou vznikat nepříjemné zápachy a odtok se může poškodit kvůli prachu, nečistotám apod.

## 8. Technické údaje

### řada PFFY-W-VCM-A, PFFY-WL-VCM-A

		W(L)20VCM-A	W(L)25VCM-A	W(L)32VCM-A	W(L)40VCM-A	W(L)50VCM-A	
Napájení		~220-240V 50/60Hz					
Chladicí výkon <sup>*1</sup> / Výhřevný výkon <sup>*1</sup>	kW	2,2/2,5	2,8/3,2	3,6/4,0	4,5/5,0	5,6/6,3	
Rozměry (Výška / Šířka / Hloubka)	mm	615/700/200	615/700/200	615/700/200	615/900/200	615/900/200	
Čistá hmotnost <sup>*3</sup>	kg	18,5 (18)	18,5 (18)	19 (18,5)	23 (22,5)	23 (22,5)	
Větrák	Proudění vzduchu (Nízké-Střední-Vysoké)	m <sup>3</sup> /min	5,0-6,0-7,0	5,5-7,0-8,5	6,5-7,5-9,0	8,0-9,5-11,0	10,5-12,5-14,5
	Externí statický tlak <sup>*4</sup>	Pa	0/10/40/60	0/10/40/60	0/10/40/60	0/10/40/60	0/10/40/60
Hladina akustického tlaku <sup>*5</sup> (Nízká-Střední-Vysoká)	dB(A)	21-23-26	22-26-30	25-28-32	25-27-30	28-32-35	
Filtr		Standardní filtr					

### řada PFFY-WL-VEM-A

		WL20VEM-A	WL25VEM-A	WL32VEM-A	WL40VEM-A	WL50VEM-A
Napájení		~220-240V 50/60Hz				
Chladicí výkon <sup>*1</sup> / Výhřevný výkon <sup>*1</sup>	kW	2,2/2,5	2,8/3,2	3,6/4,0	4,5/5,0	5,6/6,3
Rozměry (Výška / Šířka / Hloubka) <sup>*2</sup>	mm	669(726)/1142/217	669(726)/1142/217	669(726)/1142/217	669(726)/1342/217	669(726)/1342/217
Čistá hmotnost	kg	29,5	29,5	30	35	35
Proudění vzduchu větrákem (Nízká-Střední-Vysoká)	m <sup>3</sup> /min	5,0-6,0-7,0	5,5-7,0-8,5	6,5-7,5-9,0	8,0-9,5-11,0	10,5-12,5-14,5
Hladina akustického tlaku <sup>*5</sup> (Nízká-Střední-Vysoká)	dB(A)	23-27-31	25-31-36	29-33-37	29-33-36	35-40-43
Filtr		Standardní filtr				

Poznámky: \* Provozní teplota vnitřní jednotky.

Chladicí režim: 15 °C mokrého teploměru – 24 °C mokrého teploměru

Výhřevný režim: 15 °C suchého teploměru – 27 °C suchého teploměru

\*1 Chladicí/výhřevný výkon značí maximální provozní hodnoty v následujících podmínkách.

<Chlazení> uvnitř: 27 °C suchého teploměru/19 °C mokrého teploměru venku: 35 °C suchého teploměru

<Vyhřívání> uvnitř: 20 °C suchého teploměru

venku: 7 °C suchého teploměru/6 °C mokrého teploměru

\*2 Hodnoty v ( ) označují výšku jednotky s nohou.

\*3 Hodnoty v ( ) označují hmotnosti produktů řady PFFY-WL-VCM-A.

\*4 Externí statický tlak je z továrny nastaven na 10 Pa.

\*5 Provozní hluk představuje údaje získané v místnosti bez odrazu zvuku.

Radič rozhrania

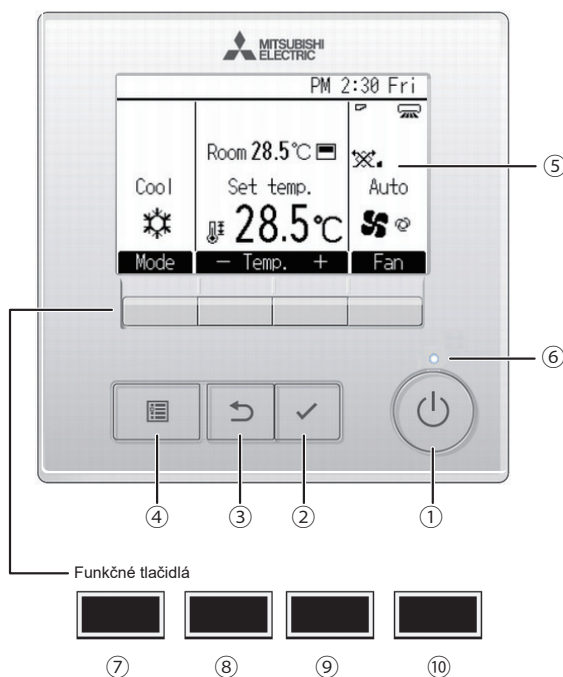

① Tlačidlo [ZAP/VYP]

Stlačte pre zapnutie/vypnutie vnútorných dverí.

② Tlačidlo [VYBRAŤ]

Stlačte pre uloženie nastavenia.

③ Tlačidlo [NÁVRAT]

Stlačte pre návrat na predchádzajúcu obrazovku.

④ Tlačidlo [PONUKA]

Stlačte pre zobrazenie Hlavnej ponuky.

⑤ Podsvietený LCD

Objavia sa nastavenia prevádzky.  
Keď je podsvietenie vypnuté, stlačením niektorého tlačidla zapnete podsvietenie a zostane zapnuté po istú dobu v závislosti od obrazovky.

Keď je podsvietenie vypnuté, stlačením akéhokoľvek tlačidla sa podsvietenie zapne a nevykoná svoju funkciu. (okrem tlačidla [ZAP/VYP])

⑥ Žiarovka ZAP/VYP

Táto žiarovka sa rozsvieti na zeleno, keď bude jednotka v prevádzke. Bliká, keď sa spúšťa diaľkové ovládanie alebo keď sa vyskytne chyba.

Funkcie funkčných tlačidiel sa menia v závislosti od obrazovky. Pozrite si sprievodcu funkciami tlačidiel, ktorý sa objaví na spodku LCD, kde nájdete ich funkcie na danej obrazovke.  
Keď sa systém ovláda centrálné, sprievodca funkciami tlačidiel, ktorý zodpovedá uzamknutému tlačidlu, sa neobjaví.

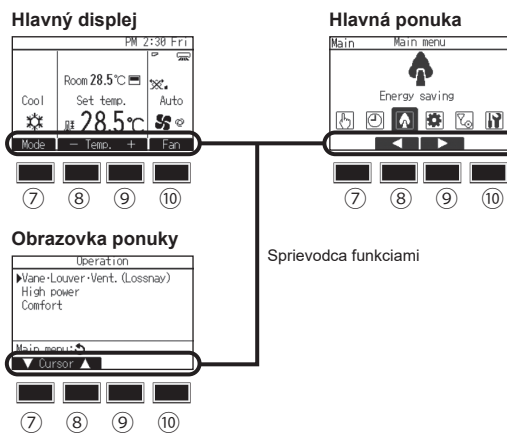

⑦ Funkčné tlačidlo [F1]

Hlavný displej: Stlačte pre zmenu prevádzkového režimu.  
Obrazovka ponuky: Funkcia tlačidla sa mení v závislosti na obrazovke.

⑧ Funkčné tlačidlo [F2]

Hlavný displej: Stlačte pre zníženie teploty.  
Hlavná ponuka: Stlačte pre posun kurzora doľava.  
Obrazovka ponuky: Funkcia tlačidla sa mení v závislosti na obrazovke.

⑨ Funkčné tlačidlo [F3]

Hlavný displej: Stlačte pre zvýšenie teploty.  
Hlavná ponuka: Stlačte pre posun kurzora doprava.  
Obrazovka ponuky: Funkcia tlačidla sa mení v závislosti na obrazovke.

⑩ Funkčné tlačidlo [F4]

Hlavný displej: Stlačte pre zmenu rýchlosti ventilátora.  
Obrazovka ponuky: Funkcia tlačidla sa mení v závislosti na obrazovke.

## Displej

Hlavný displej sa dá zobraziť v dvoch rôznych režimoch: „Full“ (Plný) a „Basic“ (Základný).

Nastavenie zo závodu je „Full“ (Plný). Ak chcete prepnúť na režim „Basic“ (Základný), zmeňte nastavenie na obrazovke „Main display“ (Hlavný displej).

### Plný režim

\* Všetky ikony sú zobrazené pre vysvetlenie.

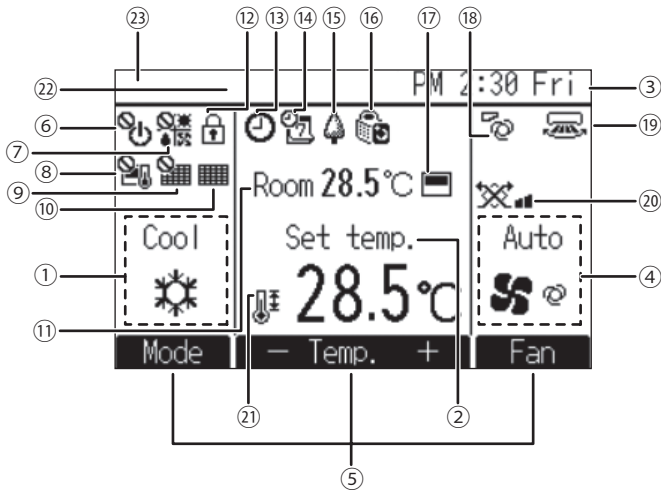

#### 1 Režim prevádzky

#### 2 Prednastavená teplota

#### 3 Hodiny

Viď návod na inštaláciu.

#### 4 Rýchlosť ventilátora

#### 5 Sprievodca funkciami tlačidiel

Tu sa objavia funkcie príslušných tlačidiel.



Objaví sa vtedy, keď je centrálné ovládaná prevádzka ZAP/VYP.



Objaví sa vtedy, keď je centrálné ovládaný režim prevádzky.



Objaví sa vtedy, keď je centrálné ovládaná prednastavená teplota.



Objaví sa vtedy, keď je centrálné ovládaná funkcia resetovania filtra.



Uvádza, kedy potrebuje filter údržbu.

#### 11 Teplota v miestnosti

Viď návod na inštaláciu.



Objaví sa vtedy, keď sú tlačidlá zablokované.



Zobrazí sa vtedy, keď je aktivovaná funkcia „On/Off timer“, „Night setback“ alebo funkcia časovača „Auto-off“.



Objaví sa vtedy, keď je časovač deaktivovaný centrálnym riadiacim systémom.



Objaví sa vtedy, keď je zapnutý Týždenný časovač.

### Základný režim

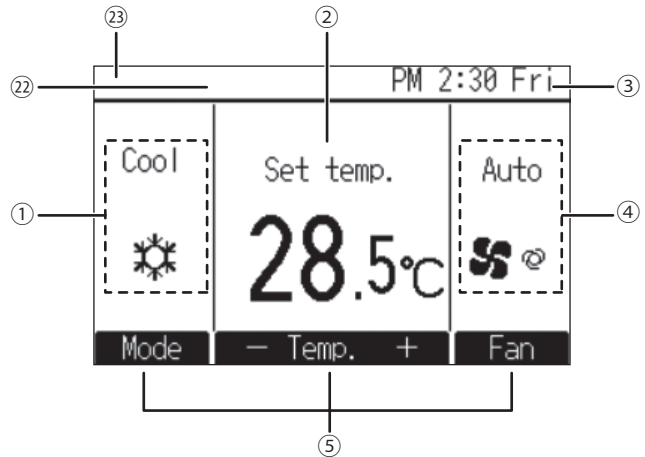

Objaví sa vtedy, keď sa jednotky ovládajú v režime úspory energie. (Na niektorých modeloch vnútorných jednotiek sa nezobrazuje)



Objaví sa vtedy, keď sa vonkajšie jednotky ovládajú v tichom režime.



Objaví sa vtedy, keď je zabudovaný termistor na diaľkovom ovládaní aktivovaný pre monitorovanie teploty v miestnosti ( 11 ).

Objaví sa vtedy, keď je termistor na vnútornej jednotke aktivovaný pre monitorovanie teploty v miestnosti.



Označuje nastavenie ventilu.



Označuje nastavenie mriežky.



Označuje nastavenie ventilácie.



Objaví sa vtedy, keď je obmedzený rozsah prednastavenej teploty.

#### 22 Centrálné riadené

Zobrazuje sa určitý čas, kedy je v prevádzke centrálné ovládaná položka.

#### 23 Displej s chybovými hláseniami

Pri chybe sa zobrazí chybový kód.

\* Keď sa chybový kód objaví na hlavnom displeji, chyba pretrváva, ale vnútorná jednotka môže pokračovať v prevádzke. Skontrolujte chybový kód a obráťte sa na svojho predajcu.

Väčšina nastavení (okrem ZAP/VYP, režimu, rýchlosti ventilátora, teploty) sa dajú vykonať na obrazovke Hlavná ponuka.

# Obsah

1. Bezpečnostné pokyny	4	3.4. Rýchlosť ventilátora	8
1.1. Inštalácia	4	4. Jednoduché ovládanie	9
1.2. V priebehu činnosti	5	5. Údržba zariadenia	9
1.3. Likvidácia jednotky	5	5.1. Čistenie vnútorných jednotiek a diaľkových ovládačov	9
2. Názvy a funkcie jednotlivých súčastí	6	5.2. Čistenie filtra	9
3. Ovládanie klimatizácie	7	6. Riešenie problémov	10
3.1. Zapnutie/Vypnutie	7	7. Inštalácia, presun a kontrola	11
3.2. Prevádzkový režim	7	8. Technické údaje	12
3.3. Prednastavená teplota	8		

## Poznámka



Fig. 1

Tento symbol platí len pre príslušné krajiny.

Ide o symbol podľa smernice 2012/19/EÚ, článku 14, Informácie pre používateľov, a prílohy IX a tiež podľa smernice 2006/66/ES, článku 20, Informácie pre koncových používateľov, a prílohy II.

Tento výrobok spoločnosti MITSUBISHI ELECTRIC je navrhnutý a vyrobený z vysokokvalitných materiálov a komponentov, ktoré je možné recyklovať alebo opätovne použiť. Tento symbol znamená, že elektrické a elektronické zariadenia, batérie a akumulátory by sa na konci svojej životnosti mali zlikvidovať oddelene od komunálneho odpadu. Ak je pod symbolom vytlačovaný chemický symbol (Fig. 1), tento chemický symbol znamená, že batéria alebo akumulátor obsahuje určitú koncentráciu ťažkých kovov.

Tie sú uvedené nasledovne: Hg: ortuť (0,0005 %), Cd: kadmium (0,002 %), Pb: olovo (0,004 %)

V Európskej únii existujú systémy separovaného zberu použitých elektrických a elektronických zariadení, batérií a akumulátorov.

Zlikvidujte toto zariadenie, batérie a akumulátory správnym spôsobom vo vašom miestnom stredisku separovaného zberu a recyklácie odpadu. Pomôžete tým chrániť životné prostredie, v ktorom žijeme.

## 1. Bezpečnostné pokyny

- ▶ Skôr, než začnete jednotku používať, si prečítajte všetky „Bezpečnostné pokyny“.
- ▶ „Bezpečnostné pokyny“ obsahujú dôležité pokyny, ktoré sa týkajú bezpečnosti. Bezpečnostné pokyny presne dodržiavajte.

### Symbole použité v texte

#### ⚠ Varovanie:

Popisuje upozornenia, ktoré je potrebné dodržiavať, aby sa predišlo zraneniu alebo smrti používateľa.

#### ⚠ Upozornenie:

Popisuje upozornenia, ktoré je potrebné dodržiavať, aby sa predišlo poškodeniu jednotky.

### Symbole použité v ilustráciách

- : Označuje kroky, ktorým sa treba vyhnúť.
- ⚠ : Ukazuje, že je potrebné dodržať dôležité pokyny.
- ⚡ : Označuje časť, ktorá musí byť uzemnená.
- ⚠ : Upozorňuje, že je potrebná opatnosť pri styku s rotujúcimi časťami. (Tento symbol je zobrazený na štítku hlavnej jednotky.) <Farba: Žltá>
- ⚠ : Nebezpečenstvo úrazu elektrickým prúdom. (Tento symbol je zobrazený na hlavnom štítku jednotky.) <Farba: Žltá>

#### ⚠ Varovanie:

Starostlivo si prečítajte štítky, ktoré sa nachádzajú na hlavnej jednotke.

### 1.1. Inštalácia

- ▶ Po prečítaní tohto manuálu a manuálu k inštalácii ich umiestnite na bezpečnom mieste tak, aby boli v prípade akýchkoľvek otázok k dispozícii. Ak bude jednotku obsluhovať iná osoba, presvedčite sa, či dostala manuál.

#### ⚠ Varovanie:

- Jednotku by nemal inštalovať používateľ. Požiadajte predajcu alebo autorizovanú spoločnosť, aby jednotku nainštalovala. V prípade nesprávnej inštalácie jednotky hrozí nebezpečenstvo presakovania vody, úrazu elektrickým prúdom alebo požiaru.
- Používajte iba príslušenstvo, autorizované spoločnosťou Mitsubishi Electric a požiadajte predajcu alebo autorizovanú spoločnosť, aby ho nainštalovala. V prípade nesprávnej inštalácie príslušenstva hrozí nebezpečenstvo presakovania vody, úrazu elektrickým prúdom alebo požiaru.
- Inštalčný manuál podrobne popisuje odporúčaný spôsob inštalácie. Akákoľvek štrukturálna zmena potrebná pre inštaláciu musí byť v súlade s požiadavkami stavebných predpisov.
- Jednotku nikdy sami neopravujte a nepresúvajte na iné miesto. V prípade nesprávnej opravy príslušenstva hrozí nebezpečenstvo presakovania vody, úrazu elektrickým prúdom alebo požiaru. Ak je potrebné jednotku premiestniť alebo opraviť, obráťte sa na predajcu.
- Elektrické súčasti udržiavajte z dosahu vody (voda na umývanie) atď.
- Mohla by zapríčiniť úraz elektrickým prúdom, požiar alebo dym.  
Poznámka1: Ak umývate tepelný výmenník a vypúšťacia miska, zabezpečte skrinka ovládania, motor, ventil na reguláciu prietoku a snímač tlaku pred namočením pomocou vodotesného krytu.

**Poznámka2:** Vodu na umývanie z odvodňovacej misy a výmenníka tepla nikdy nevysušujte pomocou odvodňovacieho čerpadla. Odvodňujte oddelene.

- Deti ani nevládne osoby NESMÚ používať klimatizáciu bez dohľadu.
- V prípade úniku chladivého plynu zastavte klimatizáciu, miestnosť dôkladne vyvetrajte a obráťte sa na predajcu.
- Toto zariadenie nie je určené na používanie osobami (vrátane detí), ktoré majú znížené fyzické, zmyslové alebo mentálne schopnosti alebo nedostatok skúseností a vedomostí, ak pri obsluhu zariadenia nie sú pod dohľadom alebo vedením osoby zodpovednej za ich bezpečnosť.
- Dozerajte na deti, aby sa nehrali s klimatizačnou jednotkou.
- Toto zariadenie je určené na použitie odborníkmi alebo vyškolenými používateľmi v dielňach, v ľahkom priemysle a na farmách, alebo na komerčné použitie neodborníkmi.
- Toto zariadenie smú používať deti vo veku 8 rokov a viac a osoby so zníženými fyzickými, zmyslovými a duševnými schopnosťami alebo nedostatkom skúseností za predpokladu, že sú pod dohľadom zodpovednej osoby alebo dostávajú inštrukcie týkajúce sa používania tohto zariadenia bezpečným spôsobom a chápu možné riziká. Deti sa nesmú hrať s týmto zariadením. Čistenie a údržbu nesmú vykonávať deti bez dozoru.
- Pri inštalácii, premiestňovaní alebo vykonávaní servisu klimatizačnej jednotky používajte na plnenie chladivých potrubí iba špecifikovanú chladivú zmes (R410A). Nemiešajte so žiadnou inou chladivou zmesou a nedovoľte, aby v potrubíach zostal vzduch.  
Ak dôjde k zmiešaniu vzduchu s chladivou zmesou, môže v chladivom potrubí vzniknúť abnormálne vysoký tlak, ktorý môže spôsobiť explóziu alebo predstavovať iné riziká. Použitie akejkoľvek inej chladivacej zmesi v systéme, než je uvedené, spôsobí mechanickú poruchu, zlyhanie systému alebo poškodenie jednotky. V najhoršom prípade to môže viesť k vážnemu narušeniu bezpečnosti výrobku.
- Nepoužívajte prísady na detekciu netesností.
- Nepoužívajte chladivú zmes iného typu, než je uvedená v návodoch dodávaných s jednotkou a na výrobnom štítku.
  - V opačnom prípade sa môže jednotka alebo rúry prasknúť, alebo môže vzniknúť explózia alebo požiar počas prevádzky, opravy alebo likvidácie jednotky.
  - Môže to znamenať aj porušenie platných zákonov.
  - Spoločnosť MITSUBISHI ELECTRIC CORPORATION nemôže byť zodpovedný za poruchy alebo nehody spôsobené použitím nesprávneho typu chladivacej zmesi.
- Klimatizačnú jednotku nepoužívajte v abnormálnych prostrediach.
  - Ak sa klimatizačná jednotka používa na miestach, ktoré sú vystavené veľkým množstvám oleja, pary, organickým rozpúšťadlám alebo korozívnym plynom (ako napríklad čpavok, sírové zlúčeniny alebo kyseliny), alebo na miestach, kde sa často používajú kyslé alebo alkalické roztoky alebo špeciálne chemické spreje, môže dôjsť k výraznému zníženiu výkonu a ku korózii vnútorných častí, čo má za následok únik chladivacej zmesi, vody, zranenie, úraz elektrickým prúdom, poruchu, dymenie alebo požiar.

### 1) Vonkajšia jednotka

#### ⚠ Varovanie:

- Vonkajšiu jednotku je potrebné umiestniť na stabilný, rovný povrch na mieste, na ktorom sa nehromadí sneh, lístie a odpadky.
- Nestavajte sa na jednotku a nekladte na ňu žiadne predmety. Mohli by ste spadnúť, alebo by mohol spadnúť položený predmet a spôsobiť zranenie.



### ⚠ Upozornenie:

- Vonkajšia jednotka by sa mala nainštalovať na miesto, na ktorom nebude vyfukovaným vzduchom a hlukom rušiť susedov.

## 2) Vnútna jednotka

### ⚠ Varovanie:

- Vnútrnú jednotku je potrebné bezpečne nainštalovať. Ak jednotka nie je pevne nainštalovaná, mohla by spadnúť a spôsobiť zranenie.

### ⚠ Upozornenie:

- Nasmerujte vzduch preč od stien a okien, aby ste zabránili kondenzácii.
- Klimatizačnú jednotku nepoužívajte na špeciálne účely (napríklad na udržiavanie potravín, zvierat, rastlín, zariadení s jemnou mechanikou alebo umeleckých predmetov v miestnosti).
  - Mohlo by dôjsť k poškodeniu alebo znehodnoteniu takýchto predmetov.

[Modely PFFY-W-VCMA, PFFY-WL-VCMA, PFFY-WL-VEMA]

- Napriek tomu, že je výmenník tepla potiahnutý hydrofilným povlakom, spreje alebo čistiace prípravky s obsahom prchavých organických látok (POV), alebo zložky odpuďujúce vodu, môžu spôsobiť, že rebrá výmenníka vodu budú odpuďovať vodu. Keď jednotka s takýmito rebrami funguje v prostredí s vysokou teplotou a vysokou vlhkosťou, z jednotky môže kvapkať voda, ktorá skondenzovala na rebrách.

## 3) Diaľkové ovládanie

### ⚠ Varovanie:

- Diaľkové ovládanie je potrebné nainštalovať tak, aby sa s ním nemohli hrať deti.

## 4) Odvodňovacia hadica

### ⚠ Upozornenie:

- Presvedčte sa, či je odvodňovacia hadica nainštalovaná tak, aby voda mohla bez problémov odtekať. V prípade nesprávnej inštalácie hadice hrozí nebezpečenstvo presakovania vody a následného poškodenia nábytku.

## 5) Vedenie, poistka alebo istič

### ⚠ Varovanie:

- Jednotka musí byť napájaná vyhradeným zdrojom. Ak sú k rovnakému zdroju napájania pripojené ďalšie zariadenia, môžu spôsobiť preťaženie.
- Presvedčte sa, či je k dispozícii hlavný výkonový spínač.
- Dodržiavajte napätie jednotky a zaťažiteľnosť poistky alebo ističa. Nikdy nepoužívajte kus drôtu alebo poistku so zaťažiteľnosťou vyššou než je stanovená.

## 6) Uzemnenie

### ⚠ Upozornenie:

- Jednotka musí byť riadne uzemnená. Uzemňovací drôt nikdy nepripájajte k plynovému potrubiu, vodovodnému potrubiu, bleskozvodu alebo telefónnemu vedeniu. Nesprávne uzemnenie jednotky môže spôsobiť úraz elektrickým prúdom.
- Pravidelne kontrolujte, či je uzemňovací drôt vonkajšej jednotky správne pripojený k zemniacej svorke a zemniacej elektróde.

## 1.2. V priebehu činnosti

### ⚠ Varovanie:

- Na minimalizáciu rizika úniku elektrického prúdu, zásahu elektrickým prúdom, skratu vo vedení, poruche, dymu alebo požiaru nedávajte na jednotku žiadne nádoby s kvapalinami.
- Nevylievajte vodu na jednotku a nedotýkajte sa jednotky mokrymi rukami. Mohli by ste zapríčiniť úraz elektrickým prúdom.
- Nerozstrúkajte v blízkosti jednotky horľavé plyny. Hrozí nebezpečenstvo požiaru.
- Neumiestňujte plynový ohrievač alebo akékoľvek iné zariadenie s otvoreným plameňom na miesta, na ktoré prúdi vzduch z jednotky. Hrozí nebezpečenstvo nedokonalého spaľovania.
- Neodstraňujte čelný panel ani kryt ventilátora počas činnosti vonkajšej jednotky. Dotyk s rotujúcimi a horúcimi súčasťami alebo súčasťami pod vysokým napätím by mohol spôsobiť zranenie.
- Nikdy nekladajte prsty, paličky apod. do vstupných a výstupných otvorov. Mohli by ste sa poraniť, pretože ventilátor vnútri jednotky rotuje veľmi rýchlo. Buďte mimoriadne opatrní, ak sa pri jednotke nachádzajú deti.
- Počas a bezprostredne po skončení prevádzky sa nedotýkajte holými rukami potrubia chladiacej zmesi a komponentov vedenia chladiacej zmesi.
  - Chladiaca zmes v potrubí je veľmi horúca alebo veľmi studená a môže spôsobiť omrzliny alebo popáleniny.
- Počas a bezprostredne po skončení prevádzky sa nedotýkajte holými rukami elektrických častí.
  - Môže to viesť k popáleninám alebo zásahu elektrickým prúdom.
- Ak pocítite neobvyklý zápach, vypnite jednotku a obráťte sa na predajcu. Hrozí nebezpečenstvo poškodenia zariadenia, úrazu elektrickým prúdom alebo požiaru.

- V prípade neobvyklého hluku alebo vibrácií vypnite zariadenie, vypnite hlavný vypínač a obráťte sa na predajcu.
- Miestnosť príliš neochladzujte. Najvhodnejšia teplota v miestnosti je o 5 °C viac alebo menej v porovnaní s teplotou vonku.
- Dbajte na to, aby handicapované osoby a malé deti nesedeli a nestáli v prúde vzduchu z klimatizácie. Mohlo by to spôsobiť zdravotné problémy.

### ⚠ Upozornenie:

- Gombíky nestláčajte pomocou ostrých predmetov, pretože by ste mohli poškodiť diaľkové ovládanie.
- Šnúru diaľkového ovládania neskrúčajte a neťahajte, pretože by ste mohli poškodiť diaľkový ovládač a zapríčiniť jeho nesprávne fungovanie.
- Nikdy neodstraňujte vrchný kryt diaľkového ovládača. Odstraňovať vrchný kryt diaľkového ovládača a dotýkať sa dosky s plošnými obvody vo vnútri ovládača je nebezpečné. Takýto postup môže zapríčiniť požiar a nefunkčnosť zariadenia.
- Diaľkové ovládanie nikdy neutierajte benzénom, riedidlom, utierkami napustenými chemikáliami atď. Mohli by ste spôsobiť stratu farby a nefunkčnosť zariadenia. Ak chcete odstrániť odolné škvrny, namočte tkaninu do vodného roztoku neutrálneho saponátu, dôkladne ju vyžmýkajte, utrite škvrny a miesto ešte raz utrite suchou tkaninou.
- Nikdy neblokujte a nezakrývajte vstupy a výstupy ani jednej z jednotiek. Vysoké kusy nábytku pod vnútornou jednotkou alebo rozmerné predmety, napríklad veľké krabice umiestnené pod vonkajšou jednotkou znižujú účinnosť jednotky.
- Nesmerujte prúd vzduchu na rastliny a zvieratá v kletke.
- Miestnosť vetrajte v častejších intervaloch. Ak sa jednotka používa nepretržite v uzavretej miestnosti, vzduch začne byť stuchnutý.
- Na minimalizáciu rizika poranenia si nesadajte, nestúpajte ani neumiestňujte žiadne predmety na jednotku.
- Klimatizačnú jednotku nepoužívajte s odmontovanými panelmi a ochrannými krytmi.
  - Rotujúce a horúce časti alebo časti pod vysokým napätím môžu spôsobiť zranenie, úraz elektrickým prúdom alebo požiar.
- Nevypínajte napájanie okamžite po skončení prevádzky zariadenia.
  - Po zastavení klimatizačnej jednotky počkajte aspoň päť minút, kým vypnete napájanie.
  - V opačnom prípade môže dôjsť k poruche jednotky alebo úniku vody a následnému vniknutiu vody do miestnosti a poškodeniu interiéru.
- Jednotku neinštalujte nad predmety, ktoré sú náchylné na poškodenie vodou z kvapkajúceho kondenzátu.
- Nedotýkajte sa ventilátorov, rebier vo výmenníku tepla ani ostrých hrán jednotlivých komponentov holými rukami.
  - V opačnom prípade môže dôjsť k zraneniu.
- Na minimalizáciu rizika požiaru alebo zásahu elektrickým prúdom z dôvodu preniknutia prachu do vnútra jednotky nepoužívajte poškodené filtre a nepoužívajte jednotku bez nainštalovaných filtrov.

## V prípade poruchy

### ⚠ Varovanie:

- Klimatizáciu nikdy neupravujte. Akúkoľvek opravu konzultujte s predajcom. V prípade nesprávnej opravy hrozí nebezpečenstvo presakovania vody, úrazu elektrickým prúdom, požiaru atď.
- Ak diaľkový ovládač signalizuje poruchu, klimatizácia nefunguje alebo sa vyskytla iná abnormalita, zastavte zariadenie a kontaktujte predajcu. Ak ponecháte zariadenie bez opravy, môže zapríčiniť požiar alebo prestane fungovať.
- V prípade častých výpadkov ističa sa obráťte na predajcu. Ak ponecháte zariadenie bez opravy, môže zapríčiniť požiar alebo prestane fungovať.

## Ak nebudete klimatizáciu dlhšiu dobu používať

- Ak nebudete klimatizáciu dlhšiu dobu používať, napríklad z dôvodu zmeny ročného obdobia, spustíte ju na 4 – 5 hodín tak, aby vzduch prúdil do vnútra klimatizácie a úplne ju vysušil. V opačnom prípade sa môžu v miestnosti objaviť ostrovcy nehygienickej a zdraviu škodlivej plesne.
- Ak nebudete jednotku používať po dlhšiu dobu, vypnite zdroj napájania. Ak ponecháte zdroj napájania zapnutý, niekoľko wattov až desiatok wattov spotrebujete zbytočne. Okrem toho môže nahromadenie prachu apod. spôsobiť požiar.
- Pred spustením zariadenia zapnite zdroj napájania a nechajte ho zapnutý po dobu viac než 12 hodín. V období, kedy jednotku často používate, nevypínajte zdroj napájania. Mohli by ste zapríčiniť poškodenie zariadenia.

## 1.3. Likvidácia jednotky

### ⚠ Varovanie:

- V prípade, že jednotku potrebujete zlikvidovať, obráťte sa na predajcu. Ak sa trubice odstránia nesprávne, chladiaci plyn (fluorouhľikový plyn) môže byť vyfúknutý von a spôsobiť poranenie kože. Uvoľnenie chladiaceho plynu do ovzdušia môže také poškodiť životné prostredie.

## 2. Názvy a funkcie jednotlivých súčastí

### Nasadenie a odstránenie filtra

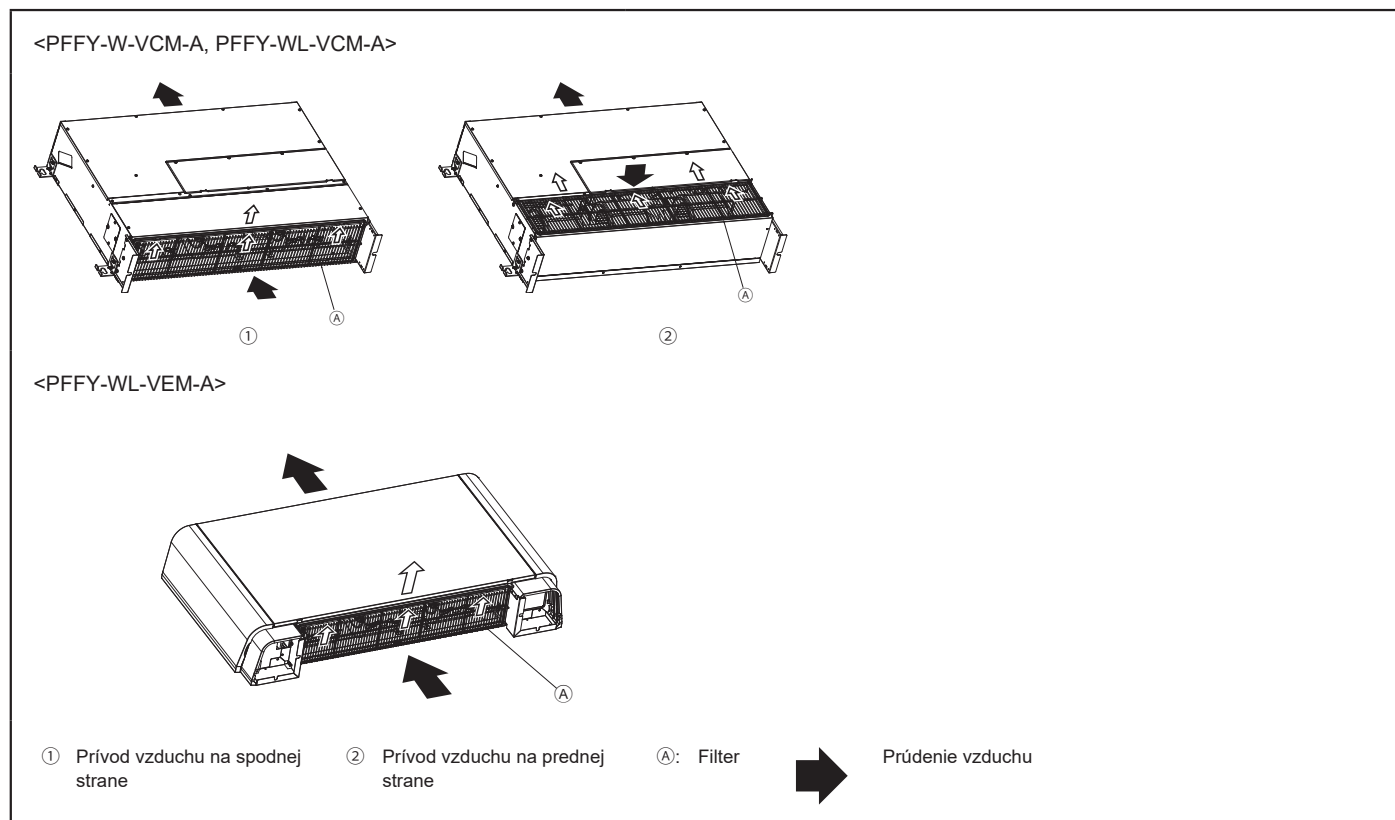

#### ⚠ Upozornenie:

- Ak vymieňate filter, dbajte, aby sa vám nedostal do očí prach. Ak pri tejto činnosti stojíte na stolčeku, dbajte, aby ste nespadli.
- Ak vymieňate filter, vypnite zdroj napájania.
- Skontrolujte, či je filter pevne upevnený na mieste. Ak je uvoľnený, môžu sa do neho dostať nečistoty a spôsobiť poruchu.

## 3. Ovládanie klimatizácie

### 3.1. Zapnutie/Vypnutie

#### ZAP



Stlačte tlačidlo [ZAP/VYP].  
Žiarovka ZAP/VYP sa rozsvieti na zeleno a spustí sa prevádzka.

\* Jednotka bude používať predtým nastavený prevádzkový režim, prednastavenú teplotu a rýchlosť ventilátora.

#### VYP



Stlačte tlačidlo [ZAP/VYP] znova.  
Žiarovka ZAP/VYP zhasne a prevádzka sa zastaví.

### 3.2. Prevádzkový režim

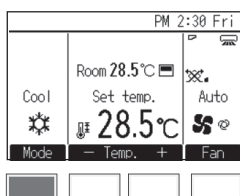

Stlačte tlačidlo [F1] pre prezeranie prevádzkových režimov v poradí „Chladienie, Sušenie, Ventilátor, Automatický a Vykurovanie“.  
Vyberte želaný prevádzkový režim.

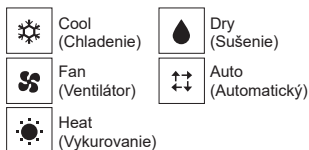

\* Na displeji sa nezobrazia prevádzkové režimy, ktoré nie sú dostupné pre pripojenú vnútornú jednotku.

\* V závislosti od modelu vnútornej jednotky možno pre automatický režim nastaviť jednu alebo dve teploty (jednu alebo dve nastavené hodnoty).

#### Čo znamená blikajúca ikona režimu

Ikona režimu bude blikať vtedy, keď sa budú ovládať iné vnútorné jednotky v tom istom chladiacom systéme (pripojené k tej istej vonkajšej jednotke) v inom režime. V tomto prípade sa dá zvyšná časť jednotky v tej istej skupine ovládať len v tom istom režime.

#### Režim sušenie

- Vnútorný ventilátor sa začne pomaly otáčať a nedovolí zmeniť rýchlosť ventilátora.
- Sušenie nemôže prebehnúť pri izbovej teplote nižšej než 18 °C.
- Sušenie je proces zbavenia vlhkosti ovládaný mikropočítačom, počas ktorého sa reguluje nadmerné ochladenie podľa vami zvolenej izbovej teploty. (Nie je možné použiť na ohrev.)
  1. Kým nie je dosiahnutá izbová teplota, ktorú ste zvolili  
Funkcia kompresora a vnútorného ventilátora sú spojené podľa zmien izbovej teploty a automaticky opakujú zapnutie a vypnutie.
  2. Keď dosiahnete zvolenú izbovú teplotu  
Zastaví sa kompresor a vnútorný ventilátor.  
Ak prestávka trvá 10 minút, kompresor a vnútorný ventilátor sa spustia na 3 minúty, aby udržali nízku hladinu vlhkosti.

#### Režim vykurovanie

##### Zobrazenie „DEFROST“

Zobrazí sa iba v priebehu rozmrazovania.

##### Zobrazenie „STAND BY“

Zobrazí sa na začiatku činnosti ohrievania až do chvíle výstupu horúceho vzduchu.

#### ⚠ Upozornenie:

- Nikdy sa dlhodobo nevystavujte pôsobeniu studeného vzduchu z klimatizácie. Dlhodobé pôsobenie studeného vzduchu je zdraviu škodlivé a je potrebné sa mu vyhýbať.
- Ak sa klimatizácia používa spolu s ohrievačmi, miestnosti dôkladne vetrajte. Nedostatočné vetranie môže spôsobiť nehoďu vplyvom nedostatku kyslíka.
- Ohrievač nikdy neumiestňujte tak, aby sa nachádzal v prúde vzduchu z klimatizácie.  
V opačnom prípade hrozí nebezpečenstvo nedokonalého spaľovania.
- Mikropočítač pracuje v nasledujúcich prípadoch:
  - Ohrievanie sa začalo, ale vzduch nevyfukuje.
    - Aby z klimatizácie neunikal studený vzduch, vnútorný ventilátor sa postupne zapína v úsekoch od slabý prúd/mierny prúd/nastavený prúd v závislosti od rastúcej teploty vyfukovaného vzduchu. Počkajte, kým sa vzduch nezačne sám vyfukovať.
  - Ventilátor sa nepohybuje v nastavenej rýchlosti.
    - U niektorých modelov sa systém prepne na slabé prúdenie, keď teplota v miestnosti dosiahne nastavenú hodnotu. V ostatných prípadoch sa zastaví, aby zabránil úniku chladného vzduchu počas rozmrazovania.
  - Vzduch sa vyfukuje, aj keď sa činnosť prerušila.
    - Približne jednu minútu po ukončení činnosti sa vnútorný ventilátor ešte môže pohybovať, napríklad aby ochladil nadbytočné teplo z ohrievača apod. Rýchlosť ventilátora sa zníži alebo zvýši.

#### Režim Auto (Automatický) (dve nastavené hodnoty)

Keď je nastavený prevádzkový režim Auto (Automatický) (dve nastavené hodnoty), možno zadať dve prednastavené teploty (jednu pre chladienie a jednu pre vykurovanie). V závislosti od teploty v miestnosti sa vnútorná jednotka automaticky spustí v režime chladienia alebo vykurovania a bude udržiavať teplotu v miestnosti v rámci vopred nastaveného rozsahu.

Prednastavené teploty zadané pre režimy Chladienie/Sušenie a Vykurovanie sa použijú na automatické ovládanie teploty v miestnosti tak, aby ostala v rámci prednastavených teplôt. Tento režim je účinný najmä na rozhraní ročných období, keď je rozdiel medzi najvyššou a najnižšou teplotou veľmi veľký a počas dňa sa používa režim vykurovania aj chladienia.

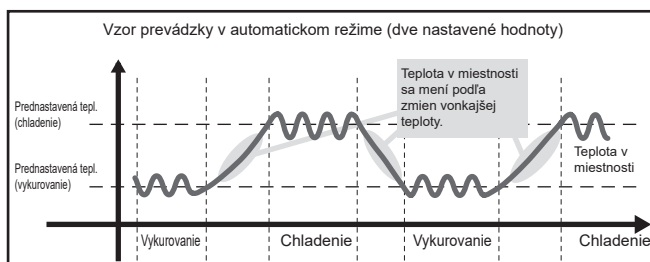

### 3.3. Prednastavená teplota

<„Cool“, „Dry“, „Heat“ a „Auto“ (jedna nastavená hodnota)>

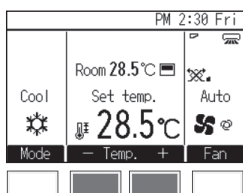

Stlačením tlačidla [F2] znížite predvolenú teplotu a stlačením tlačidla [F3] ju zvýšite.

\* V dolu uvedenej tabuľke nájdete nastaviteľný rozsah teplôt pre rôzne prevádzkové režimy.  
\* Prednastavenú teplotu nemožno zadať pre režim ventilátora.

\* V závislosti od nastavenej jednotky teploty sa teplota zvýši alebo zníži s krokom 0,5 °C, 1 °C, 1 °F, alebo 2 °F.

<Režim „Auto“ (dve nastavené hodnoty)>

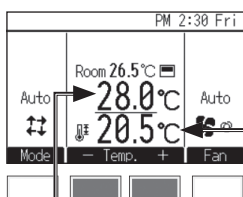

Zobrazia sa aktuálne predvolené teploty. Obrazovku nastavení zobrazíte stlačením tlačidla [F2] alebo [F3].

Predvolená teplota pre chladenie

Predvolená teplota pre vykurovanie

### Rozsah prednastavenej teploty

Prevádzkový režim	Rozsah prednastavenej teploty
Chladenie/sušenie	19 °C – 30 °C/67 °F – 87 °F *1
Vykurovanie	17 °C – 28 °C/63 °F – 83 °F *1
Automatický (jedna nastavená hodnota)	19 °C – 28 °C/67 °F – 83 °F *1*2
Automatický (dve nastavené hodnoty)	Chladenie: Rovnaký ako rozsah prednastavenej teploty v režime chladenie Vykurovanie: Rovnaký ako rozsah prednastavenej teploty v režime vykurovania *2*3*4
Ventilátor	Nemožno nastaviť

\*1 Nastaviteľné rozsahy teplôt sa líšia v závislosti od modelu vnútornej jednotky.

\*2 Prednastavená teplota pre automatický režim (jedna alebo dve nastavené hodnoty) sa zobrazí v závislosti od modelu vnútornej jednotky.

\*3 Rovnaké hodnoty sa použijú pre prednastavenú teplotu v režime chladenia/sušenia aj prednastavenú teplotu chladenia v automatickom režime (dve nastavené hodnoty). Podobne sa rovnaké hodnoty použijú pre prednastavenú teplotu v režime Vykurovanie aj prednastavenú teplotu vykurovania v automatickom režime (dve nastavené hodnoty).

\*4 Prednastavenú teplotu chladenia a vykurovania možno zadať po splnení nasledujúcich podmienok.  
- Prednastavená teplota chladenia je väčšia ako prednastavená teplota vykurovania.  
- Rozdiel medzi prednastavenými teplotami chladenia a vykurovania je rovnaký alebo väčší ako minimálny rozdiel teplôt, ktorý sa líši v závislosti od modelu vnútornej jednotky.

### 3.4. Rýchlosť ventilátora

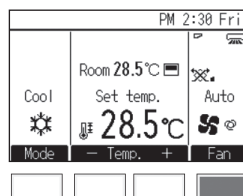

Stlačte tlačidlo [F4] pre prezeranie rýchlostí ventilátora v nasledujúcom poradí.

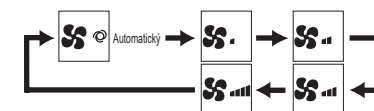

• Počet dostupných rýchlostí ventilátora závisí od modelu vnútornej jednotky.

[Modely PFFY-W-VCM-A, PFFY-WL-VCM-A, PFFY-WL-VEM-A]

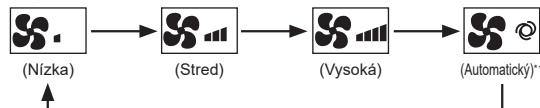

\*1 Toto nastavenie je možné upraviť iba pomocou diaľkového ovládača MA.

• Skutočná rýchlosť ventilátora sa bude líšiť od rýchlosti ventilátora zobrazenej na displeji LCD po splnení niektorej z nasledujúcich podmienok.

1. Kým sa zobrazuje hlásenie „STAND BY“ (Pohotovostný režim) alebo „DEFROST“ (Rozmrazovanie).
2. Keď je teplota v miestnosti vyššia ako prednastavená teplota počas režimu vykurovania.
3. Ihneď po operácii vykurovania (počas pohotovostného režimu na prepnutie prevádzkového režimu).
4. V režime sušenia.

## 4. Jednoduché ovládanie

Niekoľko drobných krokov v oblasti údržby klimatizačnej jednotky vám pomôže efektívnejšie využívať zariadenie, najmä pokiaľ ide o klimatizačný efekt, spotrebu energie apod.

### Nastavte správnu izbovú teplotu

- Optimálny rozdiel teploty v miestnosti a vonku pre chladenie je asi 5 °C.
- Ak teplotu chladenia v miestnosti zvýšite o 1 °C, môžete ušetriť 10 % elektrickej energie.
- Nadmerné chladenie škodí zdraviu. Nadmerné chladenie je plytvaním elektrickej energie.

### Starostlivo čistite filter

- Ak sa sito vzduchového filtra zanesie, prúd vzduchu a účinnosť klimatizácie významne klesne. V prípade, že sa problém nevyrieši, hrozí nebezpečenstvo poškodenia zariadenia. Čistenie filtra je mimoriadne dôležité na začiatku vykurovacieho a klimatizačného obdobia. (Filter vyčistite vždy, keď sa na ňom nahromadí prach a špina.)

## 5. Údržba zariadenia

Údržbu filtra zverte servisnému technikovi. Pred akýmkoľvek krokom v rámci údržby vypnite zdroj napájania (OFF).

### ⚠ Upozornenie:

- **Pri práci na jednotke používajte ochranné prostriedky.**
  - Niektoré komponenty môžu byť pod napätím aj niekoľko minút po vypnutí sieťového napájania, čo predstavuje riziko zásahu elektrickým prúdom.
- **Pred kontaktom s akýmkoľvek elektrickými súčastami si nasadte ochranné prostriedky.**
  - Časti pod vysokým napätím predstavujú nebezpečenstvo zásahu elektrickým prúdom a časti s vysokými teplotami predstavujú nebezpečenstvo popálenín.
- **Pri práci na klimatizačnej jednotke používajte ochranné rukavice.**
  - Ak tak neurobíte, môže dôjsť k zraneniu.
- **Na minimalizáciu rizika poranenia z dôvodu pádu panelov zaistite pred inštaláciou, kontrolou alebo opravou jednotky bezpečné pracovné prostredie.**
- **Skôr než začnete zariadenie čistiť, zastavte ho a vypnite zdroj napájania. Nezabúdajte, že vnútorný ventilátor sa pohybuje vysokou rýchlosťou a predstavuje vážne riziko zranenia.**
- **Vnútorné jednotky sú vybavené filtermi, ktoré odstraňujú prach z nasávaného vzduchu. Vyčistite filtre podľa postupov uvedených nižšie. (Štandardné typy filtrov je potrebné čistiť raz za týždeň, filtre s predĺženou životnosťou stačí vyčistiť na začiatku každého obdobia.)**
- **Životnosť filtra závisí od miesta inštalácie jednotky a spôsobu jej činnosti.**
- **Po dezinfekcii jednotky chemikáliami pred uvedením jednotky do prevádzky vyvetrajte miestnosť, aby sa plyny z chemikálií rozptýlili.**
  - Expozícia chemikáliám môže viesť k poraniam.
  - Chemikálie, ktoré vniknú do jednotky, môžu spôsobiť jej koróziu alebo deformáciu a následnú poruchu.

### Dbajte, aby v priebehu ochladzovania vzduchu nevnikalo teplo

- Z uvedeného dôvodu používajte žalúzie alebo rolety na oknách, ktoré zabránia prístupu priameho slnečného žiarenia. Podobne neotvárajte okná a dvere, okrem nevyhnutných prípadov.

### Miestnosti občas vyvetrajte

- Vetranie je potrebné, pretože vzduch v dlhšie uzavretej miestnosti obsahuje prach a nečistoty. Ak používate s klimatizačnou jednotkou plynové zariadenia, musíte prijať zvláštne opatrenia. Ak používate ventilačnú jednotku „LOSSNAY“ od našej spoločnosti, vetranie nebude energeticky náročné. Podrobnejšie informácie o vetracej jednotke získate u predajcu.

### 5.1. Čistenie vnútorných jednotiek a diaľkových ovládačov

- Utrite ich suchou mäkkou handričkou.
- Neťahajte za kábel diaľkového ovládača ani ho nekrúťte. Nedávajte dole kryt z diaľkového ovládača.
- Ak chcete odstrániť odtlačky prstov a masť, utrite produkt handričkou namočenou v slabom čistiacom prostriedku a zotrite čistiaci prostriedok.
- Na čistenie vnútorných jednotiek a ovládača nepoužívajte benzín, benzén, riedidlo, leštiaci prášok ani kyslý/zásaditý roztok, pretože môžu poškodiť ovládač.

### 5.2. Čistenie filtra

- Prach jemne utrite alebo vyčistite vysávačom. V prípade silného znečistenia filter umyte vo vlažnej vode s prídavkom neutrálneho saponátu alebo čistej vode a zvyšky saponátu dôkladne opláchnite. Filtre po umytí vyčistite, vysušte a namontujte späť na miesto.

### ⚠ Upozornenie:

- **Filter nesušte na priamom slnečnom svetle, ani nepoužívajte otvorený oheň apod. Hrozí nebezpečenstvo deformácie filtra.**
- **Deformáciu filtra môže spôsobiť aj umytie filtra v horúcej vode (nad 50 °C).**
- **Na klimatizáciu nikdy nevyliievajte vodu ani nepoužívajte horľavé spreje. Tento spôsob čistenia môže zapríčiniť poškodenie zariadenia, úraz elektrickým prúdom alebo požiar.**

## 6. Riešenie problémov

**Keď dôjde k chybe, objaví sa nasledujúca obrazovka a bliká kontrolka prevádzky. Skontrolujte stav chyby, zastavte operáciu a poraďte sa s predajcom.**

Error information 1/2	
Error code	P2
Error unit	IU 0 Unt#1
Time Occurred	---/-- PM12:34
Model name	PLZ
Serial No.	
Reset error:Reset button	
▼ Page ▲	Reset

Objaví sa kód chyby (Error code), jednotka chyby (Error unit), adresa chladiacej kvapaliny (Ref. address), názov modelu jednotky (Model name) a sériové číslo (Serial No.).

Názov modelu (Model name) a sériové číslo (Serial No.) sa objavia iba vtedy, ak boli informácie zaregistrované.

Stlačte tlačidlo [F1] alebo [F2] pre prechod na nasledujúcu stranu.

**Skôr než sa obrátite na opravovňu, skontrolujte nasledujúce body:**

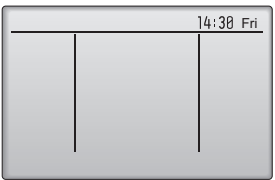
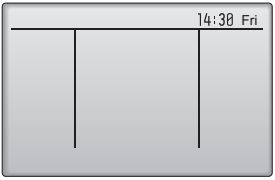
Stav zariadenia	Diaľkové ovládanie	Príčina	Riešenie problémov
Nefunguje.	Pravítko a hodiny sa nezobrazujú. Neobjaví sa žiadne zobrazenie ani po stlačení gombíka [ZAP/VYP].	Výpadok napájania	Po obnovení napájania stlačte tlačidlo [ZAP/VYP].
		Zdroj napájania je vypnutý.	Zapnite zdroj napájania (ON).
		Nefunguje poisťka v zdroji napájania.	Vymeňte poisťku.
		Nefunguje ochranný istič.	Vložte ochranný istič.
Vzduch prúdi, ale ohrievanie alebo chladenie nie je dostatočné.	Displej z tekutých kryštálov ukazuje, že je v stave činnosti.	Nesprávne nastavenie teploty	Po kontrole prednastavenej teploty a teploty na vstupe na LCD si pozrite časť 3.3 „Prednastavená teplota“ a použite tlačidlo na úpravy nastavení.
		Filter je plný prachu a špiny.	Vyčistite filter. (Pozrite si časť 5 „Údržba zariadenia“)
		Pred vstupmi a výstupmi vzduchu vnútornej a vonkajšej jednotky sa nachádzajú prekážky.	Odstráňte.
		Dvere a obloky sú otvorené.	Zatvorte.
Zo zariadenia neprúdi teplý alebo studený vzduch.	Displej z tekutých kryštálov ukazuje, že je činný.	Na 3 minúty sa spustil obvod prevencie opätovného spustenia zariadenia.	Chvíľu počkajte. (Vo vnútornej jednotke je zabudovaný 3-minútový obvod, ktorý bráni opätovnému spusteniu zariadenia, a chráni tak kompresor. Z uvedeného dôvodu sa kompresor niekedy nespustí okamžite. V niektorých prípadoch sa kompresor spustí až po 3 minútach.)
		V priebehu ohrievania a rozmrazovania bola opätovne spustená vnútorná jednotka.	Počkajte chvíľu. (Ohrievanie sa začne po skončení rozmrazovania.)
Chvíľu je spustené, ale čoskoro sa zastaví.	Na displeji bliká „CHECK“ a kód kontroly.	Pred vstupmi a výstupmi vzduchu vnútornej a vonkajšej jednotky sa nachádzajú prekážky.	Opätovná činnosť po odstránení
		Filter je plný prachu a špiny.	Spustenie po čistení filtra. (Pozrite si časť 5 „Údržba zariadenia“.)
Po ukončení činnosti stále počuť zvuk vyfukovania a činnosti motora.	Okrem pravítka a hodín nesvieti žiadna kontrolka. 	Ak boli do chladenia zapojené ďalšie vnútorné jednotky a chladenie sa zastavilo, zariadenie spustí na dobu 3 minút odvodňovací mechanizmus a zastaví sa.	Počkajte 3 minúty.
Po ukončení činnosti občas počuť zvuk vyfukovania a činnosti motora.	Okrem pravítka a hodín nesvieti žiadna kontrolka. 	Ak boli do chladenia zapojené ďalšie vnútorné jednotky, odvedená voda sa vlihahe dovnútra. Ak sa voda zhromaždila, odvodňovací mechanizmus spustí odvodnenie.	Onedlho sa zastaví. (Ak sa hluk vyskytne častejšie než 2 – 3 krát za hodinu, obráťte sa na opravovňu.)
Občas sa vyfukuje teplý vzduch, aj keď je termostat OFF (vypnutý) alebo počas činnosti ventilátora.	Displej z tekutých kryštálov ukazuje, že je v stave činnosti.	Ak boli do ohrievania zapojené ďalšie vnútorné jednotky, regulačné ventily sa čas od času otvoria a zatvoria, aby udržali stabilitu systému.	Onedlho sa zastaví. (Ak v malej miestnosti teplota neprimerane stúpne, zastavte činnosť zariadenia.)
Je počuť zvuk nejakého pohybu.	–	Zvuk pohybu vzniká v nasledujúcich prípadoch, nejde však o abnormálny jav. Ide o zvuk pohybujúceho sa ventilu. • Prevádzka zapnutá alebo termostat zapnutý. • Prevádzka vypnutá alebo termostat vypnutý. • Zapnutá elektrická energia (vypínač zapnutý).	

• Ak sa činnosť zastaví v dôsledku výpadku napájania, [obvod, ktorý bráni opätovnému spusteniu zariadenia po výpadku napájania] je funkčný a znemožní spustenie zariadenia po obnovení napájania. V tomto prípade stlačte tlačidlo [ZAP/VYP] a spustíte činnosť zariadenia.

Ak ste skontrolovali všetky uvedené body a problémy pretrvávajú, vypnite zdroj napájania (OFF) a obráťte sa na predajcu. Uveďte názov produktu, podstatu problému atď. Ak bliká informácia o chybe, oznámte predajcovi obsah zobrazenia (kód chyby). Nepokúšajte sa zariadenie opravovať.



#### Nasledujúce problémy neznamenajú chybu klimatizácie:

- Vzduch, ktorý prúdi z klimatizácie niekedy zapácha. Zápach spôsobuje cigaretový dym, ktorý obsahuje vzduch v miestnosti, zápach kozmetiky, stien, nábytku apod., ktorý klimatizácia absorbuje.
- Bezprostredne po spustení a zastavení klimatizácie je počuť sykot. Tento zvuk spôsobuje vtekanie chladiaceho plynu do klimatizácie. Je to normálny stav.

- Na začiatku a na konci chladenia a ohrievania klimatizácia niekedy cvaká alebo klepe. Ide o zvuk trenia na čelnom paneli a ďalších častiach spôsobený rozpínaním a kontrakciou pod vplyvom tepelných zmien. Je to normálny stav.
- Rýchlosť ventilátora sa zmení aj keď sa nastavenie nezmenilo. Klimatizačný systém bude automaticky zvyšovať rýchlosť ventilátora z nižšej rýchlosti až na nastavenú rýchlosť, aby sa na začiatku ohrievania nevyfukoval studený vzduch. Ak je teplota vzduchu alebo rýchlosť ventilátora príliš vysoká, rýchlosť ventilátora sa zníži, aby sa chránil motor ventilátora.

## 7. Inštalácia, presun a kontrola

### Určenie miesta pre inštaláciu

Podrobnosti inštalácie alebo presunu konzultujte s predajcom.

#### ⚠ Upozornenie:

- Klimatizáciu nikdy neinštalujte na mieste možného úniku horľavých plynov. V prípade vytečenia a nahromadenia horľavého plynu v okolí jednotky môže vzniknúť požiar.
- Klimatizáciu nikdy neinštalujte na týchto miestach:
  - miesta s veľkým množstvom strojového oleja,
  - v blízkosti mora a pláží kvôli slanému vzduchu,
  - miesta s vysokou vlhkosťou,
  - miesta s blízkymi termálnymi prameňmi,
  - miesta s výskytom oxidu siričitého,
  - miesta s vysokofrekvenčnými zariadeniami (vysokofrekvenčný zvärač apod.),
  - miesta, na ktorých sa často používajú roztoky kyselín,
  - miesta, na ktorých sa často používajú špeciálne spreje.
- Vnútornú jednotku nainštalujte vodorovne. V opačnom prípade z nej môže unikať voda.
- Ak klimatizačnú jednotku inštalujete v nemocnici alebo v komunikačnom odvetví, prijmite adekvátne protihlukové opatrenia.

Ak klimatizačnú jednotku nainštalujete na ktorékoľvek z uvedených miest, jej činnosť bude pravdepodobne veľmi poruchová. Vyhýbajte sa inštalácii jednotky na uvedených typoch miest.

Podrobnosti získate u predajcu.

### Elektrické súčasti zariadenia

#### ⚠ Upozornenie:

- Všetky činnosti súvisiace s elektrickými súčastami zariadenia musí vykonávať osoba s príslušnou kvalifikáciou a musí dodržiavať [technické normy elektroinštalácie], [vnútorné pravidlá vedenia] a inštaláciu manuál a musí používať iba výlučné obvody. Použitie ďalších produktov s rovnakým zdrojom napájania môže spôsobiť spálenie ističov a poistiek.
- Uzemňovací drôt nikdy nepripájajte k plynovému potrubiu, vodovodnému potrubiu, bleskozvodu alebo telefónnemu vedeniu. Podrobnosti získate u predajcu.
- U niektorých typov inštalovaných miest je inštalácia ochranného ističa povinná. Podrobnosti získate u predajcu.

### Preunutie inštalácie

- Ak rozširujete alebo meníte priestory alebo sa sťahujete a chcete klimatizáciu premiestniť alebo opätovne nainštalovať, obráťte sa najskôr na predajcu a zistíte cenu profesionálneho premiestnenia klimatizácie.

#### ⚠ Upozornenie:

- Presuny alebo opätovnú inštaláciu klimatizácie konzultujte s predajcom. Nesprávna inštalácia môže zapríčiniť úraz elektrickým prúdom, požiar apod.

### Hluk

- Počas inštalácie jednotky zvolte také miesto, ktoré unesie plnú hmotnosť jednotky a na ktorom sa zníži hluk a vibrácie.
- Zvolte také miesto, na ktorom studený alebo teplý vzduch a hluk s vonkajšieho výstupu klimatizačnej jednotky nebude obťažovať susedov.
- Ak sa v blízkosti výstupného otvoru vonkajšej jednotky nachádza nejaký predmet, môže sa znížiť výkon a zvýšiť hlučnosť jednotky. Neumiestňujte žiadne predmety v blízkosti výstupu vzduchu.
- Ak klimatizácia vydáva neobvyklé zvuky, obráťte sa na predajcu.

### Údržba a kontroly

- Ak sa klimatizácia používa niekoľko sezón, vnútorné časti sa zašpinia a klesá výkon jednotky. V závislosti od podmienok, v akých klimatizácia pracuje, môže sa objaviť nepríjemný zápach a znížiť sa kvalita odvodnenia kvôli prachu a špiny atď.

## 8. Technické údaje

### Modely PFFY-W-VCM-A, PFFY-WL-VCM-A

		W(L)20VCM-A	W(L)25VCM-A	W(L)32VCM-A	W(L)40VCM-A	W(L)50VCM-A	
Zdroj napájania		~220-240V 50/60Hz					
Chladiaci výkon <sup>*1</sup> / Ohrievací výkon <sup>*1</sup>	kW	2,2/2,5	2,8/3,2	3,6/4,0	4,5/5,0	5,6/6,3	
Rozmer (Výška / Šírka / Hĺbka)	mm	615/700/200	615/700/200	615/700/200	615/900/200	615/900/200	
Čistá hmotnosť <sup>*3</sup>	kg	18,5 (18)	18,5 (18)	19 (18,5)	23 (22,5)	23 (22,5)	
Ventilátor	Rýchlosť prúdenia vzduchu (Nízka-Stredná-Vysoká)	m <sup>3</sup> /min	5,0-6,0-7,0	5,5-7,0-8,5	6,5-7,5-9,0	8,0-9,5-11,0	10,5-12,5-14,5
	Vonkajší statický tlak <sup>*4</sup>	Pa	0/10/40/60	0/10/40/60	0/10/40/60	0/10/40/60	0/10/40/60
Hladina akustického tlaku <sup>*5</sup> (Nízka-Stredná-Vysoká)	dB(A)	21-23-26	22-26-30	25-28-32	25-27-30	28-32-35	
Filter		Štandardný filter					

### Modely PFFY-WL-VEM-A

		WL20VEM-A	WL25VEM-A	WL32VEM-A	WL40VEM-A	WL50VEM-A
Zdroj napájania		~220-240V 50/60Hz				
Chladiaci výkon <sup>*1</sup> / Ohrievací výkon <sup>*1</sup>	kW	2,2/2,5	2,8/3,2	3,6/4,0	4,5/5,0	5,6/6,3
Rozmer (Výška / Šírka / Hĺbka) <sup>*2</sup>	mm	669(726)/1142/217	669(726)/1142/217	669(726)/1142/217	669(726)/1342/217	669(726)/1342/217
Čistá hmotnosť	kg	29,5	29,5	30	35	35
Rýchlosť prúdenia vzduchu ventilátora (Nízka-Stredná-Vysoká)	m <sup>3</sup> /min	5,0-6,0-7,0	5,5-7,0-8,5	6,5-7,5-9,0	8,0-9,5-11,0	10,5-12,5-14,5
Hladina akustického tlaku <sup>*5</sup> (Nízka-Stredná-Vysoká)	dB(A)	23-27-31	25-31-36	29-33-37	29-33-36	35-40-43
Filter		Štandardný filter				

Poznámky: \* Prevádzková teplota vnútornej jednotky.

Režim chladenia: 15 °C mokrý teplomer – 24 °C mokrý teplomer

Režim ohrievania: 15 °C suchý teplomer – 27 °C suchý teplomer

\*1 Chladiaci/Ohrievací výkon označuje maximálne hodnoty výkonu za uvedených podmienok.

<Chladenie> Vnútri: 27 °C suchý teplomer/19 mokrý teplomer Vonku: 35 °C suchý teplomer

<Ohrievanie> Vnútri: 20 °C suchý teplomer Vonku: 7 °C suchý teplomer/6 mokrý teplomer

\*2 Hodnoty v ( ) uvádzajú výšku jednotky s nohou.

\*3 Hodnoty v ( ) uvádzajú hmotnosti produktov série PFFY-WL-VCM-A.

\*4 Vonkajší statický tlak je z výroby nastavený na 10 Pa.

\*5 Údaje o hluku počas činnosti boli získané v miestnosti bez ozveny.

## Vezérlő interfész

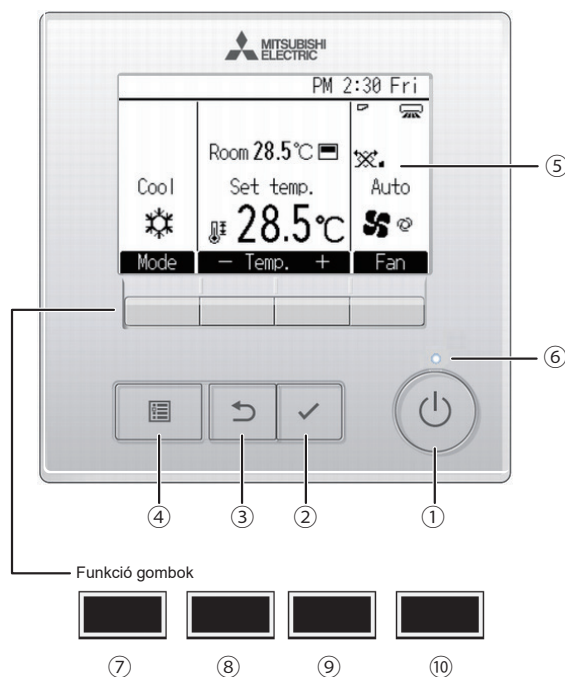

### 1 [BE/KI] gomb

Nyomja meg a beltéri egység BE/KI kapcsolásához.

### 2 [Választ] gomb

Nyomja meg a beállítás mentéséhez.

### 3 [RETURN] gomb

Nyomja meg az előző képernyőre való visszatéréshez.

### 4 [MENÜ] gomb

Nyomja meg a Főmenü felhozásához.

### 5 Háttérmegvilágítású LCD

Megjelennek az üzemi beállítások.  
Amikor a háttérvilágítás ki van kapcsolva, bármelyik gomb megnyomásával bekapcsolja a háttérvilágítást és bizonyos ideig úgy is marad a képernyőtől függően.

Amikor a háttérvilágítás ki van kapcsolva, bármelyik gomb megnyomásával bekapcsolja a háttérvilágítást és nem hajtja végre az adott funkciót. (kivéve a [BE/KI] gombot)

### 6 BE/KI lámpa

Ez a lámpa zölden világít, amikor az egység üzemel. Villog, amíg a távvezérlő elindítási folyamata tart vagy hiba esetén.

A funkció gombok funkciói a képernyő függvényében változnak. Mindig az LCD alján megjelenő gomb funkció útmutatót kövesse, mivel az épp aktuális funkció az adott képernyőn jelenik meg.

Amennyiben a rendszer központilag vezérelt, az a gomb funkció útmutató, ami zárolt gombhoz tartozik, nem jelenik meg.

#### Fő kijelző

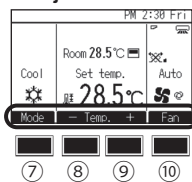

#### Főmenüből

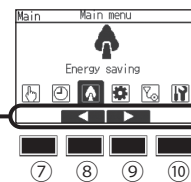

#### Menü képernyő

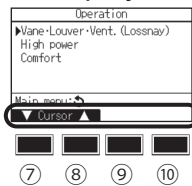

Funkció útmutató

### 7 Funkció gomb [F1]

Fő kijelző: Nyomja meg az üzemmód váltásához.  
Menü képernyő: A gomb funkciója képernyőnként változik.

### 8 Funkció gomb [F2]

Fő kijelző: Nyomja meg a hőmérséklet csökkentéséhez.  
Főmenüből: Nyomja meg a kurzor balra mozgatásához  
Menü képernyő: A gomb funkciója képernyőnként változik.

### 9 Funkció gomb [F3]

Fő kijelző: Nyomja meg a hőmérséklet növeléséhez a.  
Főmenüből: Nyomja meg a kurzor jobbra mozgatásához.  
Menü képernyő: A gomb funkciója képernyőnként változik.

### 10 Funkció gomb [F4]

Fő kijelző: Nyomja meg a ventilátor sebességének módosításához.  
Menü képernyő: A gomb funkciója képernyőnként változik.

## Kijelző

A fő kijelző két különböző módban jelenhet meg: „Full” (Teljes) és „Basic” (Alap).

A gyári beállítás a „Full” (Teljes). A „Basic” (Alap) módba történő váltáshoz módosítsa a beállítást a „Main display” (Fő kijelző) beállítóképernyőjén.

### Teljes mód

\* Minden ikon megjelenik magyarázat végett.

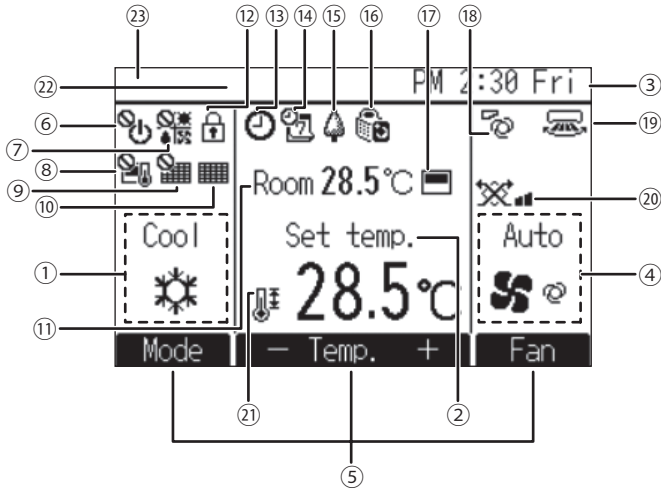

### Alap mód

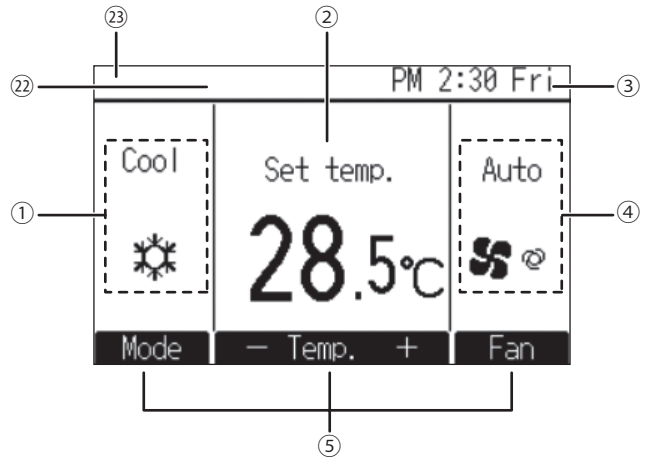

#### ① Üzem mód

#### ② Előre beállított hőmérséklet

#### ③ Óra

Lásd a telepítési kézikönyvet

#### ④ Ventilátor sebesség

#### ⑤ Gomb funkciók útmutató

A hozzátartozó gombok funkciói jelennek meg itt.



Megjelenik, amikor a BE/KI üzem központilag vezérelt.



Akkor jelenik meg, amikor az üzemmód központilag vezérelt.



Akkor jelenik meg, amikor az előre beállított hőmérséklet központilag vezérelt.



Akkor jelenik meg, amikor a szűrő visszaállítás funkció központilag vezérelt.



Jelöli, mikor van szükség a szűrő karbantartására.

#### ⑪ Szobahőmérséklet

Lásd a telepítési kézikönyvet



Megjelenik, amikor a gombok zárolva vannak.



Akkor jelenik meg, amikor a „On/Off timer” időzítő, az „Night setback” vagy az „Auto-off” időzítő funkció engedélyezve van.

jelenik meg, amikor az időzítő nincs engedélyezve a központosított vezérlő rendszer által.



Akkor jelenik meg, amikor a heti időkapcsoló engedélyezve van.



Megjelenik, miközben az egységek energiatakarékos üzemmódban üzemelnek. (Némelyik típusú beltéri egységeken nem jelenik meg)



Megjelenik, miközben a kültéri egységek csendes üzemmódban üzemelnek.



Akkor jelenik meg, amikor a beépített termosztor a távvezérlőn aktiválva van a helyiség hőmérsékletének ( ) nyomon követésére.

akkor jelenik meg, amikor a termosztor a beltéri egységen aktiválva van a helyiség hőmérsékletének nyomon követésére.



A lapát beállítást jelöli.



A zsalu beállítást jelöli.



A ventilációs beállítást jelöli.



Akkor jelenik meg, amikor az előre beállított hőmérséklet tartomány korlátozott.

#### ⑫ Központi vezérlés

Megjelenik egy bizonyos ideig, amikor egy központi vezérlésű elem kezelése történik.

#### ⑬ Hiba megjelenítés

A hiba során egy hibakód jelenik meg.

\* Ha a főképernyőn hibakód jelenik meg, akkor hiba lépett fel, de a beltéri egység tovább működhet. Ellenőrizze a hibakódot, és konzultáljon kereskedőjével.

A legtöbb beállítás (kivéve a BE/KI, üzemmód, ventilátor sebesség, hőmérséklet) elvégezhető a Főmenüből.

# Tartalomjegyzék

1. Biztonsági előírások.....	4	3.4. Ventilátor sebesség .....	8
1.1. Telepítés .....	4	4. Használati tanácsok .....	9
1.2. Üzem közben .....	5	5. A berendezés megóvása.....	9
1.3. A berendezés eltávolítása.....	5	5.1. A beltéri egységek és a távvezérlők tisztítása .....	9
2. Különböző alkatrészek elnevezése és funkciói .....	6	5.2. A szűrő tisztítása.....	9
3. Üzemeltetés .....	7	6. Hibaelhárítás .....	10
3.1. BE/KI kapcsolás.....	7	7. Telepítés, szállítás és ellenőrzés .....	11
3.2. Üzem mód.....	7	8. Műszaki adatok .....	12
3.3. Előre beállított hőmérséklet .....	8		

## Megjegyzés



Fig. 1

Ez a jelzés csak a kapcsolódó országokra vonatkozik.

Ez a jelzés a 2012/19/EU irányelv 14. cikkelye (A felhasználók tájékoztatása) és a II. melléklet alapján került a berendezésre.

A MITSUBISHI ELECTRIC terméket kiváló minőségű anyagokból és alkatrészekből tervezték és gyártották, melyek újrahasznosíthatók és/vagy újra felhasználhatók. Ez a szimbólum azt jelenti, hogy az elektromos és elektronikus berendezéseket, elemeket és akkumulátorokat az élettartamuk végén a háztartási hulladéktól elkülönítve kell megsemmisíteni. Ha a szimbólum alatt kémiai szimbólum látható (Fig. 1), ez a szimbólum azt jelenti, hogy az elem vagy akkumulátor bizonyos koncentrációban nehézfémeket tartalmaz.

Ezt a következőképpen jelöljük: Hg: higany (0,0005%), Cd: kadmium (0,002%), Pb: ólom (0,004%)

Az Európai Unióban a használt elektromos és elektronikus termékek, elemek és akkumulátorok számára külön gyűjtőrendszert alkalmaznak.

Kérjük, az elemeket és akkumulátorokat megfelelően, a helyi hulladékgyűjtő/újrahasznosító központba eljuttatva selejtezzé.

Kérjük, segítsen megvédeni a környezetünket!

## 1. Biztonsági előírások

- ▶ A berendezés üzembe helyezése előtt olvassa el a „Biztonsági előírások”-ban leírtakat.
- ▶ A „Biztonsági előírások” fontos, a biztonságra vonatkozó megjegyzéseket tartalmaznak. Kérjük, hogy mindenképpen vegye figyelembe ezeket.

### A szövegben használt szimbólumok

#### ⚠ Figyelmeztetés:

Azokat az előírásokat jelöli, amelyek betartandók a használati személy egészségkárosodásának vagy elhalálzásának elkerülése érdekében.

#### ⚠ Figyelem:

Azokat az előírásokat jelöli, amelyek betartandók a berendezés sérülésének elkerülése érdekében.

### Az ábrákon használt szimbólumok

- ⊘ : Olyan műveletet jelöl, amely elkerülendő.
- ⚠ : Olyan fontos utasításokat jelöl, amelyek betartandók.
- ⚠ : Olyan alkatrészt jelöl, melynek földelésére van szükség.
- ⚠ : Azt jelenti, hogy vigyázni kell a forgó alkatrészekkel. (Ez a szimbólum a berendezés főcímkéjén látható.) <Szín: sárga>
- ⚠ : Áramütés veszélye áll fenn. (Ez a szimbólum a berendezés főcímkéjén látható.) <Szín: sárga>

#### ⚠ Figyelmeztetés:

Figyelmesen olvassa el a főegységen látható címkéket.

### 1.1. Telepítés

- ▶ Miután elolvasta a használati kézikönyvet, a Telepítési kézikönyvet őrizze meg és tartsa biztonságos helyen, hogy bármikor tanulmányozhassa, ha kérdés merül fel. Amennyiben a berendezést valaki más fogja üzemeltetni, adja át neki ezt a kézikönyvet.

#### ⚠ Figyelmeztetés:

- A berendezést ne a használati személy telepítse. Kérje fel a beszállítót, vagy egy arra jogosult céget a berendezés telepítésére. Amennyiben a berendezés nem megfelelő módon kerül telepítésre, vízvívárgás, áramütés vagy tűz keletkezhet.
- Csak a Mitsubishi Electric által engedélyezett alkatrészeket használjon, és kérje fel a beszállítót vagy egy arra jogosult céget azok beszerelésére. Amennyiben az alkatrészek nem megfelelő módon kerülnek beszerelésre, vízvívárgás, áramütés vagy tűz keletkezhet.
- A Telepítési kézikönyvben megtalálja a javasolt telepítési módszer részleteit. A telepítéshez szükséges szerkezeti átalakításnak meg kell felelnie a helyi építési szabályozásoknak.
- Ne egyedül javítsa vagy szállítsa másik helyszínre a berendezést. Amennyiben a javítás nem megfelelően történik, vízvívárgás, áramütés vagy tűz keletkezhet. Amennyiben a berendezés javítására vagy szállítására van szükség, forduljon a beszállítóhoz.
- Tartsa távol a víztől (mosóvíztől), stb. az elektromos alkatrészeket.
- Áramütés, tűz vagy füst keletkezhet.

1. megjegyzés: A hőcserélő és a csepptálca mosásánál vízálló burkolat segítségével tartsa szárazon a vezérlőszekrényt, a motort, az áramlásszabályozó szelepet és a nyomásérzékelőt.

2. megjegyzés: Ne használja az ürítő szivattyút a vízelvezető tálcában és a hőcserélőben lévő mosóvíz kiürítésére. Külön ürítse ki azt.

- Ez a légkondicionáló NEM használható felügyelet nélküli gyermekek vagy gyengélkedő személyek által.
- Ha a hűtőgáz kiáramlik vagy szivárog, állítsa le a légkondicionáló működését, alaposan szellőztesse ki a helyiséget, és lépjen kapcsolatba a forgalmazóval.
- A készülék nem alkalmas csökkent fizikai, érzékszervi vagy mentális képességekkel, vagy nem megfelelő tapasztalattal és ismeretekkel rendelkező személyek általi használatra (beleértve a gyermekeket is), kivéve, ha felügyeletben és útmutatásban részesülnek a készülék használatát illetően egy, a biztonságukért felelős személy részéről.
- A gyermekek felügyelet alatt tartandók, hogy ne játszhassanak a légkondicionálóval.
- A készüléket szakavatott vagy képzett személyek műhelyekben, a könnyűipari alkalmazásokban és gazdálkodásokban is használhatják, laikus személyek viszont kizárólag kereskedelmi célra használhatják.
- A berendezést használhatják 8. életévüket betöltött gyermekek, valamint csökkent fizikai, érzékszervi vagy szellemi képességű, illetve tapasztalattal és ismeretekkel nem rendelkező személyek felügyelet mellett, vagy ha megkapták a készülék biztonságos használatára vonatkozó utasításokat és tisztában vannak a felmerülő veszélyekkel. Gyermekeknek tilos a tisztítást és a felhasználói karbantartást felügyelet nélkül végezni.
- A légkondicionáló telepítésekor, áthelyezésekor vagy szervizelésekor csak a megjelölt hűtőközeget (R410A) használja a hűtőközeg-vezetékek feltöltéséhez. Ne keverje azt semmilyen más hűtőközeggel, és ne engedje, hogy levegő maradjon a vezetékekben. Ha levegő keveredik a hűtőközeggel, az rendellenesen magas nyomást okozhat a hűtőközeg-vezetékben, és robbanáshoz és más veszélyekhez vezethet. A rendszerhez a megjelöltől eltérő hűtőközeg használata mechanikai hibákat, a rendszer hibás működését vagy az egység meghibásodását okozza. A legrosszabb esetben ez súlyos mértékben csökkentheti a termék biztonságát.
- Ne használjon szivárgáskereső adalékokat.
- Ne használjon a készülékhez mellékelt kézikönyvben vagy az adattáblán jelzett hűtőközegetől eltérő típusú hűtőközeget.
  - Ellenkező esetben a készülék vagy a csövei megrepedhetnek, amely robbanáshoz vagy tűzhez vezethet a készülék használata, javítása vagy ártalmatlanítása során.
  - Továbbá a helyi jogszabályokat is sértheti.
- A MITSUBISHI ELECTRIC CORPORATION nem vonható felelősségre a nem megfelelő típusú hűtőközeg használatából származó meghibásodások vagy balesetek miatt.
- Ne használja a készüléket rendkívüli környezetben.
  - Ha a készüléket nagy mennyiségű olajnak, gőznek, szerves oldószereknek vagy maró hatású gáznak (pl. ammónia, kénvegyületek vagy savak), illetve savas/lúgos oldatok vagy különleges vegyi permet gyakori használatának kitett helyen használják, nagymértékben romolhat a belső alkatrészek teljesítménye, és korrózió léphet fel bennük, ami a hűtőközeg vagy a víz szivárgását, személyi sérülést, elektromos áramütést, üzemzavart, füstöt vagy tüzet okozhat.

### 1) Kültéri egység

#### ⚠ Figyelmeztetés:

- A kültéri egységet olyan stabil, egyenes felületre kell felszerelni, ahol nem gyűlhet össze hó, falevél vagy szemét.
- Ne álljon rá, és ne helyezzen semmit a berendezésre. Leeshet róla, vagy a ráhelyezett tárgy is leeshet, ami személyi sérülést eredményezhet.



### ⚠ Figyeleme:

- A kültéri egységet olyan helyre kell felszerelni, ahol a berendezés által kibocsátott levegő és zaj nem zavarja a szomszédokat.

## 2) Beltéri egység

### ⚠ Figyelmeztetés:

- A beltéri egységet biztonságos módon kell felszerelni. Ellenkező esetben az leeshet, és személyi sérülést okozhat.

### ⚠ Figyeleme:

- A páralecsapódás elkerülése érdekében ügyeljen rá, hogy a levegőáram ne a falakra és az ablakokra irányuljon.
- Ne használja a légkondicionáló készüléket különleges célokra (pl. ételkészítés, háziállatok, növények, precíziós eszközök vagy műtárgyak hűtésére egy helyiségben).
- Az ilyen tárgyak megsérülhetnek vagy romolhat az állapotuk.

[PFFY-W-VCM-A, PFFY-WL-VCM-A, PFFY-WL-VEM-A sorozat]

- Annak ellenére, hogy a hőcserélő hidrofil bevonattal rendelkezik, az illékony szerves vegyületeket (VOC) tartalmazó sprék vagy tisztítószer, illetve a víz tisztító összetevők azt eredményezhetik, hogy a hőcserélő-bordák tisztítani fogják a vizet.

Ha az egységet ilyen bordákkal üzemeltetik magas hőmérsékletű és magas páratartalmú környezetben, a bordákon kicsapódó víz lecseppeghet az egységről.

## 3) Távirányító

### ⚠ Figyelmeztetés:

- A távirányítót oly módon kell felszerelni, hogy gyermekek ne jászahassanak azzal.

## 4) Levegőszívócső

### ⚠ Figyeleme:

- Győződjön meg arról, hogy a levegőszívócső oly módon van felszerelve, hogy a szívás akadálytalanul történhet. A nem megfelelő felszerelés vízvívárgást idézhet elő, ami sérülést okozhat a bútorzatban.

## 5) Erősáramú vezeték, biztosíték vagy árammegszakító

### ⚠ Figyelmeztetés:

- Gondoskodjon arról, hogy a berendezést erre a célra gyártott áramforrás táplálja. Ha ugyanahhoz az áramforráshoz más készülékeket is csatlakoztat, túlterheltség keletkezhet.
- Gondoskodjon arról, hogy legyen egy főkapcsoló az áramforráson.
- Tartsa szem előtt a berendezés feszültségére, a biztosítékra és az árammegszakítóra vonatkozó teljesítményjellemzőket. Ne használjon olyan huzaldarabot vagy biztosítékot, melynek teljesítményjellemzői magasabbak a megadottnál.

## 6) Földelés

### ⚠ Figyeleme:

- A berendezést megfelelően földelni kell. A földelő vezetékét ne kösse gáz- vagy vízvezetékhez, villámhárítóhoz vagy telefon földelő vezetékéhez. Amennyiben a berendezést nem földeli megfelelően, áramütés keletkezhet.
- Ellenőrizze rendszeresen, hogy a földelő vezeték megfelelően csatlakozik-e a kültéri egységéből a berendezés földelési elektródjához valamint a földelési csatlakozóhoz.

## 1.2. Üzem közben

### ⚠ Figyelmeztetés:

- Az áramszívárgás, áramütés, vezeték rövidzárlat, meghibásodás, füst vagy tűz kockázatának csökkentése érdekében ne helyezzen folyadékot tartalmazó edényt az egységre.
- Ne fröcsköljön vizet a berendezésre, és ne nyúljon hozzá nedves kézzel, mert ezzel áramütést idézhet elő.
- Ne permetezzen gyúlékony gázt a berendezés közelében, mert ez tüzet idézhet elő.
- Ne helyezzen gáztüzelő berendezést, vagy egyéb nyílt lángú készüléket olyan helyre, ahol azok ki vannak téve a berendezésből kiáramló levegőnek. Tökéletesen égés keletkezhet.
- Ne távolítsa el a kültéri egység előlapját vagy a ventilátor védőburkolatát üzem közben. A forgó, forró, vagy magas feszültségű alkatrészek érintése személyi sérülést okozhat.
- Ne dugja be az ujját, és ne helyezzen rudat, stb. a beszívó, illetve kifújó nyílásokba, mert ezzel személyi sérülés keletkezhet, ugyanis a berendezésben lévő ventilátor nagy sebességgel forog. Legyen fokozottan elővigyázatos gyermekek jelenlétében.
- Ne érintse meg szabad kézzel a hűtőközegcsöveket és azok részegységeit sem működés közben, sem közvetlenül utána.
  - A csövekben lévő hűtőközeg nagyon forró vagy nagyon hideg, ami égési, illetve fagyási sérülést okozhat.
- Ne érintse meg szabad kézzel az elektromos alkatrészeket sem működés közben, sem közvetlenül utána.
  - Attól égési sérülést vagy áramütést szenvedhet.

- Amennyiben furcsa szagot észlel, állítsa le a berendezést, kapcsolja ki az áramkapcsolót és forduljon a beszállítóhoz. Ellenkező esetben a berendezésben sérülés, illetve áramütés vagy tűz keletkezhet.
- Amikor kirívóan furcsa zajt vagy rezgést észlel, állítsa le a berendezést, kapcsolja ki az áramkapcsolót és forduljon a beszállítóhoz.
- Ne vigye túlzásba a hűtést. Az ideális beltéri hőmérséklet legfeljebb 5 °C-kal alacsonyabb a kinti hőmérsékletnél.
- Ne engedje, hogy mozgássérültek vagy gyermekek üljenek vagy álljanak a légkondicionálóból kiáramló levegő útjába, mert ez egészségkárosodást okozhat.

### ⚠ Figyeleme:

- A gombok megnyomásához ne használjon hegyes eszközt, mivel ezzel sérülést okozhat a távirányító.
- Ne csavargassa vagy feszítse a távirányító zsinórját, mivel ez sérülést okozhat a távirányítón, és funkcionális zavarokhoz vezethet.
- Ne vegye le a távirányító fedelét. A távirányító fedelének eltávolítása és a belső nyomtatott áramköri kártya érintése veszélyes. Tűz, illetve meghibásodás keletkezhet.
- Ne tisztítsa a távirányítót benzollal, hígítóval, vegyszeres ronggyal, stb., mert ez elszineződéshez és meghibásodáshoz vezethet. A makacs foltok eltávolításához áztasson egy textildarabot semleges mosószeres vízbe, jól csavarja ki, törölje le a foltokat, majd száraz textildarabbal törölje meg.
- Ne torlaszolja el vagy fedje le a beltéri és kültéri egységek beszívó, illetve kifújó nyílásait. A beltéri egység alá helyezett magas bútorok, vagy a kültéri egység közelében lévő nagy terjedelmű tárgyak, mint például nagyméretű dobozok, csökkentik a berendezés hatékonyságát.
- Ne irányítsa a levegőáramlást növények vagy kretrecben/kalitkában tartott háziállatok felé.
- Gyakran szellőztesse a helyiséget. Ha a berendezés hosszabb ideig folyamatosan üzemel, a levegő áporodottá válik.
- A sérülés kockázatának csökkentése érdekében ne üljön fel rá és ne helyezzen tárgyakat az egységre.
- Ne működtesse a készüléket eltávolított fedő- vagy védőlapokkal.
  - A forgó, forró vagy nagyfeszültségű alkatrészek sérülést, elektromos áramütést vagy tüzet okozhatnak.
- Ne közvetlenül az üzemleállítás után kapcsolja ki az áramellátást.
  - Várjon legalább öt percet a készülék leállása után, mielőtt kikapcsolja az áramforrást.
  - Ennek elmulasztása az egység meghibásodását vagy vízvívárgást okozhat, aminek következtében víz kerülhet a helyiségbe, ami károsíthatja a belső teret.
- Ne helyezze az egységet olyan dolgok fölé, amelyek érzékenyek a lecsöpögő kondenzvíz által okozott vízkárosodásra.
- Ne érintse meg szabad kézzel a hőcserélő bordáit és a részegységek éles peremeit.
  - Ez személyi sérülést okozhat.
- Az egységbe jutó por által okozott tűz vagy áramütés kockázatának csökkentése érdekében ne használjon sérült szűrőket, és ne működtesse az egységet szűrők felszerelése nélkül.

## Meghibásodás esetén

### ⚠ Figyelmeztetés:

- Ne végezzen átalakításokat a légkondicionáló berendezésen. Javítás szükségessége esetén forduljon a beszállítóhoz. A nem megfelelő javítás vízvívárgást, áramütést, tüzet, stb. okozhat.
- Ha a távirányító hibát jelez, a légkondicionáló nem működik, vagy egyéb rendellenesség észlelhető, állítsa le a berendezést és forduljon a beszállítóhoz. Ha ilyen körülmény esetén ebben az állapotban hagyja a berendezést, tűz vagy meghibásodás keletkezhet.
- Ha az árammegszakító gyakran bekapcsol, forduljon a beszállítóhoz. Ha ebben az állapotban hagyja a berendezést, tűz vagy meghibásodás keletkezhet.

## Ha a légkondicionálót előreláthatólag hosszabb ideig nem üzemelteti

- Amennyiben a légkondicionálót előreláthatólag hosszabb ideig nem üzemelteti az évszakok változása, stb. miatt, 4 – 5 órán keresztül üzemeltesse a berendezést levegő fújásával, ameddig a belseje teljesen ki nem szárad. Ellenkező esetben egészségtelen, nem higiénikus penészgomba jelenhet meg az egész helyiség félreeső részeiben.
- Ha a berendezést előreláthatólag hosszabb ideig nem üzemelteti, hagyja kikapcsolva az áramellátást. Ha bekapcsolva hagyja az áramforrást, elpocsékol több wattnyi, sőt több tucat wattnyi áramot. Emellett a por, stb. felgyülemlik, ami tüzet okozhat.
- Az üzembe helyezés előtt több mint 12 órán keresztül tartsa bekapcsolva az áramkapcsolót. Ne kapcsolja ki az áramellátást nagyfokú használatlaltal járó időszakban, mert ez meghibásodást okozhat.

## 1.3. A berendezés eltávolítása

### ⚠ Figyelmeztetés:

- Amikor használat után el kívánja távolítani a berendezést, forduljon a beszállítóhoz. Ha a csövek nem megfelelő módon kerülnek eltávolításra, a hűtőközeg (fluor-szénhidrogén gáz) kiömlőhet és érintkezhet a bőr felületével, ami személyi sérülést okozhat. A légkörbe kiengedett hűtőközeg szennyezi a környezetet is.



## 2. Különböző alkatrészek elnevezése és funkciói

### Szűrő behelyezése és eltávolítása

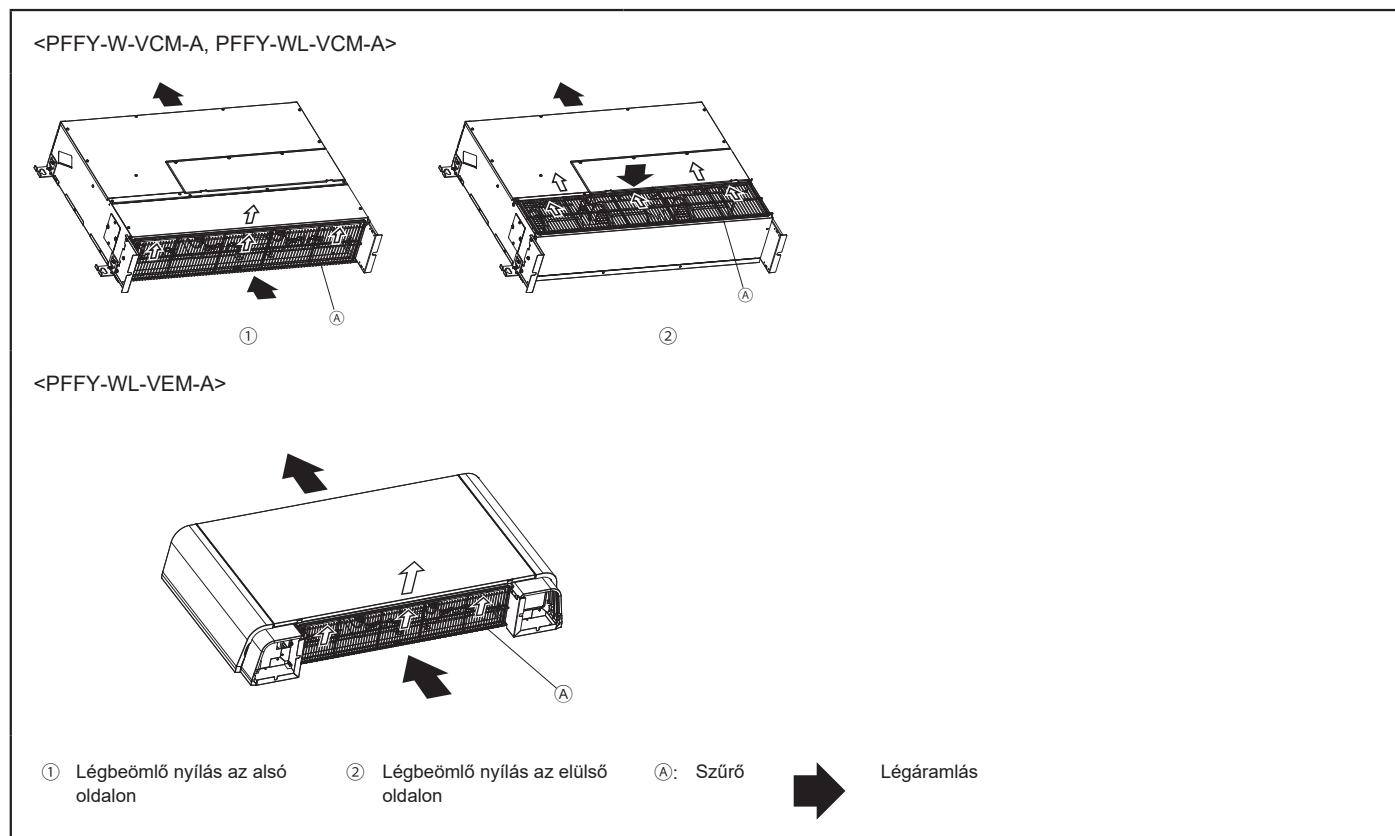

#### ⚠ Figyeleme:

- A szűrő eltávolítása során gondosan figyelni kell arra, hogy ne érje por a szemet. Továbbá, ha székre kell állnia, hogy elvégezze ezt a feladatot, vigyázzon, nehogy leessen.
- Kapcsolja ki az áramellátást, amikor cseréli a szűrőt.
- A szűrő szilárdan legyen a helyére rögzítve. Ha laza, törmelék juthat a berendezésben, ami működési hibát okozhat.

## 3. Üzemeltetés

### 3.1. BE/KI kapcsolás

#### BE



Nyomja meg a [BE/KI] gombot.  
A BE/KI lámpa zölden világít és megkezdődik az üzem.

\* Az egység az előzőleg beállított működési módban, beállított hőmérsékleten és ventilátor sebességgel fog működni.

#### KI



Nyomja meg a [BE/KI] gombot ismét.  
A BE/KI lámpa kialszik, az üzemelés pedig leáll.

### 3.2. Üzem mód

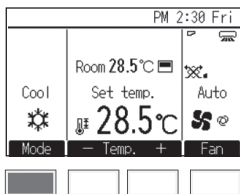

Nyomja meg az [F1] gombot az üzemmódok közötti váltáshoz, a következő sorrendben: „Hűtés, Szárítás, Ventilátor, Auto és Fűtés“ Válassza ki a kívánt üzemmódot.

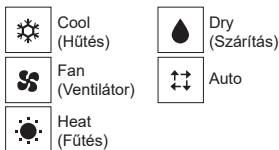

\* Azon működési módok, melyek nem elérhetőek a csatlakoztatott beltéri egységhez, nem jelennek meg a kijelzőn.

\* A beltéri egység modellől függően egy vagy két beállított hőmérséklet (egyes vagy kettős beállítási pont(ok)) állítható be az Auto módhoz.

#### A villogó mód ikon jelentése

A mód ikon akkor villog, amikor a másik beltéri egység ugyanabban a hűtőközeget rendszerben (Ugyanahhoz a kültéri egységhez csatlakoztatva) már egy másik üzemmódban üzemel. Ebben az esetben, az egység maradék része ugyanabban a csoportban csak ugyanabban az üzemmódban üzemeltethető.

#### Szárítás üzemmód

- A beltéri ventilátor átvált kisebb sebességű üzemelésre, ezzel kiiktatva a ventilátor sebesség módosításának lehetőségét.
- A szárítás nem hajtható végre 18 °C alatti helyiség hőmérséklet mellett.
- A szárítás mikroszámítógép által vezérelt páratlanítás, amely szabályozza a levegő szélsőséges mértékben történő lehűlését a kiválasztott helyiség hőmérsékletnek megfelelően. (Nem használható fűtésre.)
  - A kiválasztott helyiség hőmérséklet eléréséig  
A kompresszor és a beltéri ventilátor funkciói kapcsolódnak egymáshoz a helyiség hőmérséklet változása alapján, és automatikusan megismétlik a be/kikapcsolást.
  - A kiválasztott helyiség hőmérséklet eléréséig  
A kompresszor és a beltéri ventilátor leáll.  
Ha a leállás még 10 percig tart, a kompresszor és a beltéri ventilátor 3 percig üzemel a páratartalom alacsony tartása érdekében.

#### Fűtés üzemmód

##### „DEFROST“ képernyő

Csak a páratlanítás ideje alatt jelenik meg.

##### „STAND BY“ képernyő

A fűtés megkezdésétől a meleg levegő kifújásának pillanatáig jelenik meg a kijelzőn.

#### ⚠ Figyeleme:

- Ne tegye ki magát hosszú ideig a hideg levegőnek, mert az egészségkárosító hatású.
- Ha a légkondicionáló gázegők üzemelése mellett kerül használatra, alaposan szellőztesse ki a helyiséget. A nem megfelelő szellőztetés oxigénhiányt, ezáltal balesetet okozhat.
- Ne helyezzen gázegőt olyan helyre, ahol az ki van téve a légkondicionálóból kiáramló levegőnek.  
Ez tökéletlen égést eredményezhet a gázégőben.
- A mikroszámítógép az alábbi esetekben lép működésbe:
  - Nincs levegőkifújás a fűtés kezdeténél.
    - A hideg levegő megszökésének megakadályozása érdekében a beltéri ventilátor fokozatosan kapcsol be – csekély áramlás/gyenge áramlás/ beállított áramlás – a kiáramló levegő hőmérséklet emelkedésének megfelelően. Várjon egy pillanattal, ameddig a levegő természetes módon áramlik ki.
  - A ventilátor nem a beállított sebességgel forog.
    - Néhány modellnél a rendszer átkapcsol csekély levegőáramlásra, amikor a helyiség hőmérséklete eléri a beállított hőmérsékletet. Más esetekben leáll azért, hogy páratlanítás közben a hideg levegő megszökését megakadályozza.
  - A levegő kiáramlik akkor is, ha az üzemelés le van állítva.
    - Hozzávetőleg 1 perccel az üzemelés leállítását után a beltéri ventilátor forog még néhányat, hogy a villamos fűtőtest, stb. által generált felesleges hő kiküszöbölje. A ventilátor sebessége alacsonyabb vagy magasabb értékre vált.

#### Auto (kettős beállítási pont) mód

Ha a működési mód Auto (kettős beállítási pont) beállításra van, két beállított hőmérséklet (egy hűtéshez és fűtéshez) adható meg. A szoba hőmérsékletétől függően a beltéri egység automatikusan működik a hűtési vagy fűtési módban és a szoba hőmérsékletét az előre beállított tartományban tartja.

A Hűtés/Szárítás módhoz megadott beállított hőmérsékletek, illetve a Fűtés mód kerülnek használatra a szoba hőmérsékletének automatikus vezérléséhez annak érdekében, hogy az a megadott hőmérsékletek között maradjon. Ez a mód kifejezetten hatékony az átmeneti évszakokban, mikor a hőmérséklet különbség a legmagasabb és legalacsonyabb között nagy és a fűtési és a hűtési mód is használatos egyazon napon.

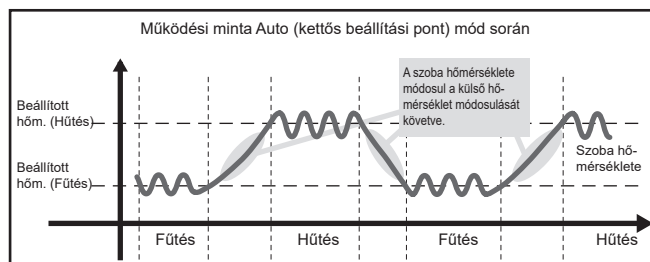

### 3.3. Előre beállított hőmérséklet

<„Cool“, „Dry“, „Heat“, és „Auto“ (egyes beállítási pont)>

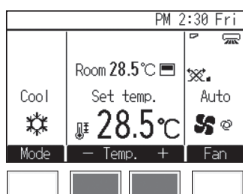

Az [F2] gomb megnyomásával az előre beállított hőmérsékletet csökkentheti, az [F3] megnyomásával növelheti.

\* A különböző üzemmódokhoz beállítható hőmérsékleti tartományokhoz tekintse át a lenti táblázatot.

\* Beállított hőmérséklet nem állítható Ventilátor módhoz.

\* A Hőmérséklet egység beállításától függően a hőmérséklet 0,5°C, 1°C, 1°F, vagy 2°F egységekkel fog csökkenni vagy növekedni.

<„Auto“ (kettős beállítási pont) mód>

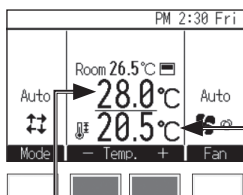

Megjelennek az aktuális előre beállított hőmérsékletek. Nyomja meg az [F2] vagy [F3] gombot a Beállítási képernyő megjelenítéséhez.

Előre beállított hőmérséklet hűtéshez

Előre beállított hőmérséklet fűtéshez

### Beállított hőmérséklet tartomány

Üzemmód	Beállított hőmérséklet tartomány
Hűtés/Szárítás	19°C–30°C/67°F–87°F *1
Fűtés	17°C–28°C/63°F–83°F *1
Auto (egyes beállítási pont)	19°C–28°C/67°F–83°F *1*2
Auto (kettős beállítási pont)	Hűtés: Ugyanaz, mint a Hűtés módhoz beállított hőmérséklet tartomány Fűtés: Ugyanaz, mint a Fűtés módhoz beállított hőmérséklet tartomány *2*3*4
Ventilátor	Nem beállítható

\*1 A beállítható hőmérséklet tartomány változó a beltéri egység modelltől függően.

\*2 A beállított hőmérséklet Auto módhoz (egyes vagy kettős beállítási pont(ok)) jelenik meg a beltéri egység modelltől függően.

\*3 Ugyanazon értékek használatosak a beállított hőmérséklethez Hűtés/Szárítás módban és a hűtési beállított hőmérséklethez Auto módban (kettős beállítási pont). Ugyanígy ugyanazon értékek használatosak a beállított hőmérséklethez Fűtés módban és a fűtési beállított hőmérséklethez Auto módban (kettős beállítási pont).

\*4 A hűtési és fűtési beállított hőmérsékletek az alábbi feltételek mellett állíthatók be.

- A hűtési beállított hőmérséklet magasabb mint a fűtési beállított hőmérséklet.
- A hűtési és a fűtési beállított hőmérséklet közötti különbség egyenlő vagy nagyobb annál a minimális hőmérséklet különbségnél, mely módosul a beltéri egység modellel.

### 3.4. Ventilátor sebesség

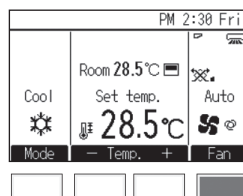

Nyomja meg az [F4] gombot a ventilátor sebességei átnézéséhez a következő sorrendben.



\* A rendelkezésre álló ventilátor sebességek száma a beltéri egység modelltől függ.

[PFFY-W-VCM-A, PFFY-WL-VCM-A, PFFY-WL-VEM-A sorozat]

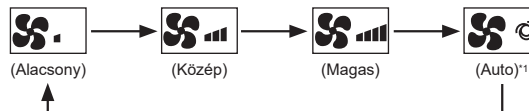

\*1 Ez a beállítás kizárólag MA távirányítóval módosítható.

\* A tényleges ventilátor sebesség eltér az LCD-n megjelenő sebességtől, mikor az alábbi körülmények egyike fennáll.

1. Mikor „STAND BY“ (Készenlét) vagy „DEFROST“ (Olvasztás) jelenik meg
2. Mikor a szoba hőmérséklete magasabb, mint a beállított hőmérséklet fűtés módban
3. Közvetlenül a fűtési művelet után (készenlét alatt a működési mód kapcsolásához)
4. Szárítási mód alatt

## 4. Használati tanácsok

A légkondicionáló kímélése érdekében tett legkisebb lépések is elősegíthetik a légkondicionáló hatékonyabb működését, az alacsonyabb villanyszámlát, stb.

### Állítsa be a megfelelő helyiség hőmérsékletet

- Hűtés üzemmód esetén az optimális különbség a benti, illetve kinti hőmérséklet között 5 °C.
- Ha a helyiség hőmérsékletet 1 °C-kal növeli a hűtés üzemmód közben, kb. 10 %-nyi áram takarítható meg.
- A szélsőséges hűvös levegő károsítja az egészséget, valamint az elektromos áram felesleges pazarlását is eredményezi.

### Alaposan tisztítsa meg a szűrőt

- Ha a szűrő szitája eltömődik, a levegőáramlás mértéke, valamint a légkondicionáló hatás jelentős mértékben csökkenhet. Ha ez az állapot fennmarad, meghibásodás keletkezhet. Különösen fontos a szűrő megtisztítása a hűtési és fűtési időszakok kezdetén. (Ha sűrű por és szennyeződés gyűlik fel, alaposan tisztítsa meg a szűrőt.)

## 5. A berendezés megóvása

A szűrő tisztítását végeztesse mindig szakemberrel. A karbantartás előtt kapcsolja ki az áramellátást.

### ⚠ Figyeleme:

- **Viseljen védőfelszerelést, amikor az egységen dolgozik.**
  - Egyes alkatrészek a hálózati tápellátás kikapcsolása után még percekig is feszültség alatt állnak, ami az áramütés veszélyét hordozza.
- **Bármilyen elektromos alkatrész megérintésekor viseljen védőfelszerelést.**
  - A nagyfeszültségű részek az áramütés, a magas hőmérsékletű részek pedig az égési sérülés veszélyét hordozzák.
- **A készüléken történő munkavégzés során viseljen védőkesztyűt.**
  - Ennek elmulasztása sérülést okozhat.
- **A leeső panelek által okozott sérülések kockázatának csökkentése érdekében gondoskodjon a munkaterület biztonságáról az egység telepítése, ellenőrzése vagy javítása előtt.**
- **A tisztítás kezdete előtt állítsa le az üzemelést és kapcsolja ki az áramellátást. Ne feledje, hogy belül a ventilátor nagy sebességgel forog, ami súlyos sérülésveszélyt jelent.**
- **A beltéri egységek szűrőkkel vannak ellátva, amelyek eltávolítják a beszívott levegőben lévő port. Tisztítsa meg a szűrőket az alább látható műveletek alapján. (A szabványos szűrőt általában hetente egyszer kell tisztítani, a hosszú élettartamú szűrőt pedig minden egyes évszak kezdetekor.)**
- **A szűrő élettartama függ a felszerelés helyétől, valamint az üzemeltetés mikéntjétől.**
- **Az egység vegyszeres fertőtlenítése után szellőztesse ki a helyiséget azért, hogy a vegyi gázt eloszlassa, mielőtt az egységet működtetné.**
  - A kifröccsenő vegyszerek sérülést okozhatnak.
  - Az egységbe bejutó vegyszerek korrodálhatják vagy eldeformálhatják az egységet, ami meghibásodáshoz vezet.

### Akadályozza meg a meleg levegő beáramlását a levegő hűtése közben

- Ahhoz, hogy megakadályozza a meleg levegő beáramlását hűtési üzem közben, szereljen függönyt vagy redőnyt az ablak elé, hogy napfény ne juthasson be közvetlenül a helyiségbe. Ne nyissa ki a bejárati ajtót, csak ha nagyon szükséges.

### Időnként szellőztessen

- Mivel időről időre a levegő szennyezetté válik egy hosszabb ideig zárva tartott helyiségben, néha szükségessé válhat a szellőztetés. Ha gázkészülékeket használ a légkondicionáló mellett, különös gondossággal járjon el. Ha a cégünk által kifejlesztett „LOSSNAY” szellőztető berendezést használja, kisebb pazarlással hajthatja végre a szellőztetést. A berendezéssel kapcsolatos információkért forduljon a beszállítóhoz.

### 5.1. A beltéri egységek és a távvezérlők tisztítása

- Törölje át száraz, puha ruhával.
- Ne húzza vagy csavarja meg a távirányító kábelét.
  - Ne vegye le a távvezérlő burkolatát.
- Ujjnyomok és olaj eltávolításához törölje át enyhe mosószerrel átitatott ruhával, majd törölje le a mosószerrel.
- A beltéri egységek és a vezérlő tisztítására ne használjon benzint, benzolt, higítót, sűrűlőport és savas vagy lúgos oldatot, mert kárt okozhatnak.

### 5.2. A szűrő tisztítása

- Óvatosan törölje le, vagy porszívóval szívja fel a port. Makacs foltok esetén mossa le a szűrőt langyos, semleges mosószeres, vagy tiszta vízzel, majd alaposan öblítse le róla a mosószerrel. Mosás után szárítsa meg és tegye vissza a helyére.

### ⚠ Figyeleme:

- **Ne szárítsa a szűrőt közvetlenül a napon, vagy tűz mellett történő melegítéssel, stb. Ez a szűrő deformálódását idézheti elő.**
- **Forró vizes (50 °C-nál melegebb) mosás is deformálódást okozhat.**
- **Ne öntsön vizet és ne szórjon gyúlékony sprayt a légkondicionáló berendezésre. Az ilyesfajta tisztítás a berendezés károsodását, áramütést, vagy tüzet idézhet elő.**

## 6. Hibaelhárítás

**Ha hiba lép fel, az alábbi képernyő jelenik meg, és a művelet LED villogni kezd. Ellenőrizze a hiba státuszát, állítsa le az üzemeltetést és konzultáljon kereskedőjével.**

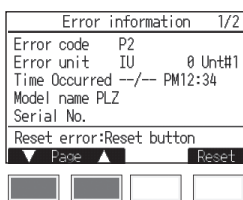

Erro code (Hiba kód), Error unit (Hibás egység), Ref. address (Hűtőközeg cím), Model name (Egység modellszáma), Serial No. (És sorozatszám jelenik meg.)

A modell neve és sorozatszáma csak akkor jelenik meg, ha ez az információ regisztrálva lett.

Nyomja meg az [F1] vagy [F2] gombot a következő oldalra ugráshoz.

**A szerviz igénybevétele előtt ellenőrizze az alábbiakat:**

Berendezés állapota	Távirányító	Ok	Hibaelhárítás
Nem üzemel.	Az egyenes vonal és az óra nem jelenik meg. Nem jelenik meg a kijelző a [BE/KI] gomb megnyomása után sem.	Áramhiba	Nyomja meg a [BE/KI] gombot az áramellátás visszaállítását követően.
		Az áramellátás ki van kapcsolva.	Kapcsolja be az áramellátást.
		Az áramellátóban kiégett a biztosíték.	Cserélje ki a biztosítékot.
		Az érintésvédő kapcsoló kiégett.	Helyezze be az érintésvédő kapcsolót.
A levegő kiáramlik, de nem hűt vagy fűt a megfelelő módon.	Az LCD kijelző üzemelési állapotot mutat.	Nem megfelelő hőmérséklet beállítás	Miután az LCD kijelzőn ellenőrizte a beállított hőmérsékletet és a bemeneti hőmérsékletet, tekintse át a 3.3 fejezetet „Előre beállított hőmérséklet”, és nyomja meg a beállító nyomógombot.
		A szűrő tele van porral és szennyeződéssel.	Tisztítsa meg a szűrőt. (Tekintse át az 5. fejezetet „A berendezés megóvása“.)
		Valamilyen akadály található a beltéri és kültéri egységek levegőbeszívójánál, valamint kifűjő nyílásainál.	Távolítsa el.
		Nyitva vannak az ablakok vagy az ajtók.	Zárja be.
Nem jön ki a hideg vagy meleg levegő.	Az LCD kijelző azt mutatja, hogy a berendezés üzemel.	Az újraindítás-gátló áramkör 3 percre működésben van.	Várjon egy ideig. (A kompresszor megóvása érdekében egy 3 perces újraindítás-gátló áramkör van a beltéri egységbe szerelve. Ezért néha előfordul, hogy a kompresszor nem indul el azonnal. Az is előfordulhat, hogy 3 percig nem indul el.)
		A beltéri egység üzemelése újra elkezdődött a fűtési és páráltatási üzem közben.	Várjon egy ideig. (A fűtési üzem a páráltatás befejeződése után indul el.)
Rövid ideig üzemel, majd nemsokára leáll.	Az „CHECK” és az ellenőrzési kód villog az LCD kijelzőn.	Valamilyen akadály található a beltéri és kültéri egységek levegőbeszívójánál, valamint kifűjő nyílásainál.	Eltávolítás után futtassa újra
		A szűrő tele van porral és szennyeződéssel.	Futtassa újra a szűrő megtisztítása után. (Tekintse át az 5. fejezetet „A berendezés megóvása“.)
A kiömlő-cső hangja vagy a motor forgása még hallható az üzemelés leállítását követően.	Minden jelzőfény elalszik, kivéve az egyenes vonalat és az órát.	Amikor más beltéri egységek is részt vesznek a hűtési üzemben, a berendezés leáll egy 3 perces felszívó mechanizmus után, amikor a levegő hűtése leáll.	Várjon 3 percig.
A kiömlő-cső hangja vagy a motor forgása még időnként hallható az üzemelés leállítását követően.	Minden jelzőfény elalszik, kivéve az egyenes vonalat és az órát.	Amikor más beltéri egységek is részt vesznek a hűtési üzemben, lefolyt víz gyűlik össze. Ha a lefolyt víz összegyűlik, a felszívó mechanizmus elindít egy szívási műveletet.	A berendezés hamarosan leáll. (Ha óránként több mint 2 – 3-szor zaj hallható, forduljon a szervizszolgálathoz.)
Időnként meleg levegő áramlik ki, amikor a termosztát ki van kapcsolva, vagy a ventilátor működése közben.	Az LCD kijelző üzemelési állapotot mutat.	Amikor más beltéri egységek is részt vesznek a fűtési üzemben, a szabályozószkepek időről-időre kinyílnak és becsukódnak, így a rendszer stabil marad.	A berendezés hamarosan leáll. (Ha a helyiség-hőmérséklet kellemetlenül magasra emelkedik egy kis helyiségben, állítsa le az üzemelést.)

Berendezés állapota	Távírányító	Ok	Hibaelhárítás
Mérsékelt működési zaj hallható.	–	Az alábbi körülmények között mérsékelt működési zaj hallható, amely azonban nem jelenti a készülék hibás működését. Ez a hang a szelep mozgásának zaja. • Működés BE vagy Termosztát BE. • Működés KI vagy Termosztát KI. • Tápellátás bekapcsolása (Megszakító BE).	

• Ha az üzemelés áramhiba miatt leáll, működésbe lép az [újraindítás-gátló áramkör áramhibánál], és letiltja az egység üzemelését az áramellátás helyreállítása után is. Ebben az esetben nyomja meg újra a [BE/KI] gombot és indítsa el a berendezést.

Amennyiben a funkciózavarok a fentiek ellenőrzése után is fennmaradnak, kapcsolja ki az áramellátást és forduljon a beszállítóhoz, közölje a termék nevét, a funkciózavar természetét, stb. Ha a kijelzőn a hibával kapcsolatos információ villog, közölje a beszállítóval, hogy mit lát a kijelzőn (ellenőrzőkód). Ne próbálja egyedül kijavítani a hibát.

#### Az alábbi jelek nem a légkondicionáló meghibásodására utalnak:

- A légkondicionálóból kifújódó levegő néha kellemetlen szagú lehet. Ezt okozhatja a helyiség levegőjében lévő cigarettafüst, kozmetikumok, a falak, a bútorzat szaga, amit a légkondicionáló magába szívott.
- Közvetlenül a légkondicionáló elindítása vagy leállítása után sziszegő hang hallható. Ez a légkondicionálóban folyó hűtőközeg hangja. Ez normális jelenség.
- A légkondicionáló néha kattog vagy ketyeg a fűtési/hűtési üzem kezdeténél vagy végénél. Ezt a hangot az előlap és más részek sűrűdése okozza, a hőmérsékletváltozásból adódó tágulás és összehúzódás eredményeként. Ez normális jelenség.

- A ventilátor sebessége akkor is változik, ha a beállítások nem változtak. A klíma berendezés automatikusan megnöveli a ventilátor sebességét fokozatosan a beállított sebességre, hogy a fűtő üzemmód kezdetekor hideg levegő már ne kerülhessen befűvésra. A ventilátor sebességét csökkentheti is a ventilátor motorját megóvó, amennyiben a visszatérő levegő hőmérséklete vagy a ventilátor sebessége túlságosan nagy lenne.

## 7. Telepítés, szállítás és ellenőrzés

### A telepítés helye

Forduljon a beszállítóhoz a telepítéssel és szállítással kapcsolatos információkért.

#### ⚠ Figyeleme:

- **Ne szerelje a légkondicionálót olyan helyre, ahol gyúlékony gáz szivárgásának veszélye áll fenn. Ha gáz szivárog és gyűl össze a berendezés körül, tűz keletkezhet.**
- **Ne szerelje a légkondicionálót az alábbi helyekre:**
  - ahol nagymennyiségű gépolaj található
  - óceán- és tengerpart közelébe, ahol sós a levegő.
  - ahol magas a páratartalom
  - ahol melegvízforrások vannak a közelben
  - ahol kénes gáz található
  - ahol magasfeszültségű munkagép található (magasfeszültségű hegesztőgép, stb.)
  - ahol gyakran használnak savoldatot
  - ahol gyakran használnak speciális spray-eket
- **A beltéri egységet vízszintesen szerelje fel. Ellenkező esetben vízszivárgás keletkezhet.**
- **Tegyen megfelelő lépéseket a zajvédelem érdekében, ha a légkondicionálók kórházban vagy cégek kommunikációval kapcsolatos helyiségeiben kerülnek felszerelésre.**

Amennyiben a légkondicionáló a fent említett környezetek valamelyikében kerül felszerelésre, gyakori üzemzavarokra lehet számítani. Tanácsos elkerülni az ilyesfajta helyszíneket.

További információkért forduljon a beszállítóhoz.

### Villamos munka

#### ⚠ Figyeleme:

- **A villamos munkát villamosmérnöki szakképzettséggel rendelkező személy végezze, a [villamos berendezésekre vonatkozó műszaki szabványok], a [beltéri huzalozási szabályok], valamint a telepítési kézikönyvben foglaltaknak megfelelően, kizárólagos áramkörök teljes körű használatával. Egyéb termékek használata ugyanazon az áramforráson a megszakítók és biztosítékok kiegészítését eredményezheti.**
- **Ne csatlakoztassa a földelő vezetékét gáz- vagy vízcsőhöz, villámhárítóhoz, vagy telefon földelő vezetékéhez. Részletes információkért forduljon a beszállítóhoz.**
- **Néhány telepítési helyszín esetében kötelező az érintésvédő kapcsoló beszerelése. Részletes információkért forduljon a beszállítóhoz.**

### Berendezés szállítása

- Otthonának bővítése, átalakítása, vagy költözés esetén a légkondicionáló eltávolításával és újratelepítésével kapcsolatban forduljon már előtte a beszállítóhoz, hogy tájékoztatást kapjon a berendezés szállításához szükséges szakmunka költségeit illetően.

#### ⚠ Figyeleme:

- **A légkondicionáló szállítása vagy újratelepítése esetén forduljon a beszállítóhoz. A hibás telepítés áramütést, tüzet, stb. idézhet elő.**

### Zaj

- A telepítéshez olyan helyszínt válasszon, amely biztonságosan elbírja a légkondicionáló berendezést, és ahol csökkenthető a zaj és a rezgés szintje.
- Válasszon olyan helyszínt, ahol a légkondicionáló kültéri egységének kifújó nyílásából kiáramló hideg vagy meleg levegő, illetve az ott keletkező zaj nem zavarja a szomszédokat.
- Amennyiben idegen tárgy kerül a légkondicionáló kültéri kifújó nyílásának közelébe, ez csökkentheti a teljesítményt és növelheti a zajszintet. Ne helyezzen torlaszokat a kifújó nyílás közelébe.
- Ha a légkondicionáló berendezés furcsa hangot bocsát ki, forduljon a beszállítóhoz..

### Karbantartás és ellenőrzés

- Több évszakon átnyúló használat esetén a légkondicionáló belseje szennyeződhet, ami csökkenti a teljesítményt. A használat körülményeitől függően kellemetlen szagok keletkezhetnek, és az elszívó hatás károsodhat a por és szennyeződések, stb. miatt.



## 8. Műszaki adatok

### PFFY-W-VCM-A, PFFY-WL-VCM-A sorozat

	W(L)20VCM-A	W(L)25VCM-A	W(L)32VCM-A	W(L)40VCM-A	W(L)50VCM-A
Áramforrás	~220-240 V 50/60 Hz				
Hűtőteljesítmény <sup>*1</sup> / Fűtőteljesítmény <sup>*1</sup> kW	2,2/2,5	2,8/3,2	3,6/4,0	4,5/5,0	5,6/6,3
Méret (Magasság / Szélesség / Mélység) mm	615/700/200	615/700/200	615/700/200	615/900/200	615/900/200
Tiszta súly <sup>*3</sup> kg	18,5 (18)	18,5 (18)	19 (18,5)	23 (22,5)	23 (22,5)
Ventilátor Levegőáramlás mértéke (Alacsony-Közepes-Magas) m <sup>3</sup> /min	5,0-6,0-7,0	5,5-7,0-8,5	6,5-7,5-9,0	8,0-9,5-11,0	10,5-12,5-14,5
	Külső statikus nyomás <sup>*4</sup> Pa	0/10/40/60	0/10/40/60	0/10/40/60	0/10/40/60
Hangnyomásszint <sup>*5</sup> (Alacsony-Közepes-Magas) dB(A)	21-23-26	22-26-30	25-28-32	25-27-30	28-32-35
Szűrő	Standard szűrő				

### PFFY-WL-VEM-A sorozat

	WL20VEM-A	WL25VEM-A	WL32VEM-A	WL40VEM-A	WL50VEM-A
Áramforrás	~220-240 V 50/60 Hz				
Hűtőteljesítmény <sup>*1</sup> / Fűtőteljesítmény <sup>*1</sup> kW	2,2/2,5	2,8/3,2	3,6/4,0	4,5/5,0	5,6/6,3
Méret (Magasság / Szélesség / Mélység) <sup>*2</sup> mm	669(726)/1142/217	669(726)/1142/217	669(726)/1142/217	669(726)/1342/217	669(726)/1342/217
Tiszta súly kg	29,5	29,5	30	35	35
Ventilátor levegőáramlásának mértéke (Alacsony-Közepes-Magas) m <sup>3</sup> /min	5,0-6,0-7,0	5,5-7,0-8,5	6,5-7,5-9,0	8,0-9,5-11,0	10,5-12,5-14,5
Hangnyomásszint <sup>*5</sup> (Alacsony-Közepes-Magas) dB(A)	23-27-31	25-31-36	29-33-37	29-33-36	35-40-43
Szűrő	Standard szűrő				

Megjegyzések: \* Beltéri egység üzemi hőmérséklete.  
Hűtési üzemmód: 15°C Tn – 24°C Tn  
Fűtési üzemmód: 15°C Tsz – 27°C Tsz

\*1 A hűtő, illetve fűtőteljesítmény a legmagasabb üzemi értéket mutatja az alábbi körülmények között.

<Hűtés> Beltéri: 27 °C Tsz/19 °C Tn Kültéri: 35 °C Tsz

<Fűtés> Beltéri: 20 °C Tsz Kültéri: 7 °C Tsz/6 °C Tn

\*2 A ( ) értékek a lábbal felszerelt egység magasságát mutatják.

\*3 A ( ) értékek a PFFY-WL-VCM-A sorozat tömegeit mutatják.

\*4 A külső statikus nyomás gyári szállítmánynál 10 Pa-ra van beállítva.

\*5 Az üzemi zajra vonatkozó adat visszhangmentes szobában született.

## Vmesnik upravljalnika

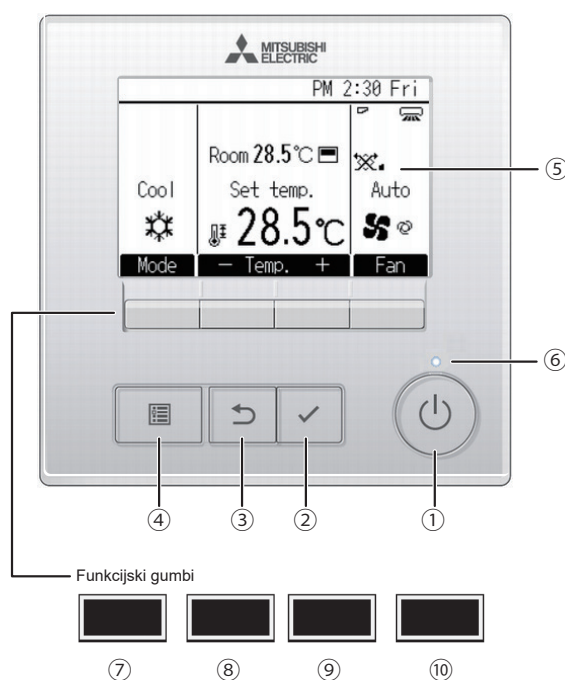

### 1 gumb [VKLOP/IZKLOP]

Pritisnite za VKLOP/IZKLOP notranje enote.

### 2 gumb za [IZBIRO]

Pritisnite za shranitev nastavitve.

### 3 gumb za [POVRATEK]

Pritisnite za povratek na prejšnji zaslon.

### 4 gumb [MENI]

Pritisnite za priklic glavnega menija.

### 5 Osvetljen LCD

Pokazale se bodo nastavitve delovanja.

Če je osvetlitev zaslona izključena, pritisk na katerikoli gumb vključi osvetlitev, ki ostane prižgana za določen čas, odvisno od zaslona.

Ko je osvetlitev ugasnjena, pritisk na gumb prižge osvetlitev in ne izvede funkcije gumba. (razen gumba za [VKLOP/IZKLOP])

### 6 luč VKLOP/IZKLOP

Ta lučka gori zeleno, ko enota deluje. Utripa, ko se zaganja daljinski upravljalnik, ali ko je prišlo do napake.

Delovanje funkcijskih gumbov je odvisno od zaslona. Poglejte si vodiča za delovanje gumbov na dnu LCD zaslona za možnosti, ki so na voljo na danem zaslonu.

Če je sistem nadzorovan centralno, se vodič za delovanje gumbov ne bo pokazal za zaklenjene gumba.

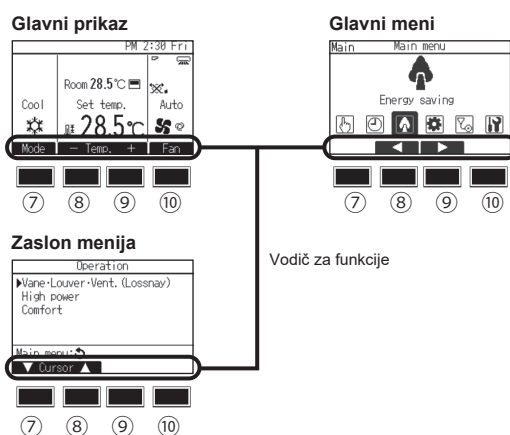

### 7 Funkcijski gumb [F1]

Glavni prikaz: Pritisnite za spremembo načina delovanja.

Zaslon menija: Funkcija gumba je odvisna od zaslona.

### 8 Funkcijski gumb [F2]

Glavni prikaz: Pritisnite za znižanje temperature.

Glavni meni: Pritisnite za premik kazalca v levo.

Zaslon menija: Funkcija gumba je odvisna od zaslona.

### 9 Funkcijski gumb [F3]

Glavni prikaz: Pritisnite za povečanje temperature.

Glavni meni: Pritisnite za premik kazalca v desno.

Zaslon menija: Funkcija gumba je odvisna od zaslona.

### 10 Funkcijski gumb [F4]

Glavni prikaz: Pritisnite za spremembo hitrosti ventilatorja.

Zaslon menija: Funkcija gumba je odvisna od zaslona.

## Prikaz

Glavni prikaz lahko prikazete na dva različna načina: »Full« (Polni) in »Basic« (Osnovni). Privzeta nastavitve je »Full« (Polni). Če želite preklopiti v način »Basic« (Osnovni), spremenite nastavitve na zaslonu »Main display« (Glavni prikaz).

### Polni način

\* Vse ikone so prikazane za razlago

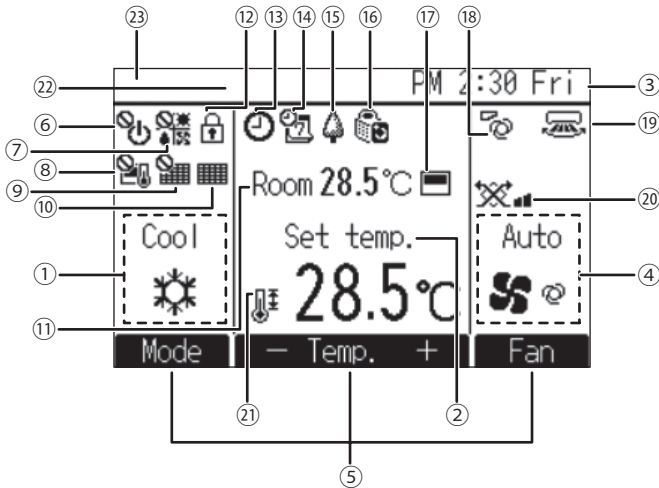

### Osnovni način

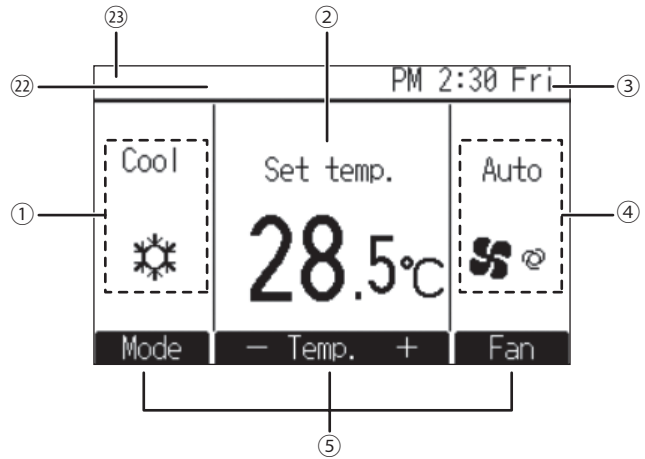

#### 1 Način delovanja

#### 2 Prednastavljena temperatura

#### 3 Ura

Glejte priročnik za namestitvev.

#### 4 Hitrost ventilatorja

#### 5 Vodič za funkcije gumbov

Tukaj je prikazano delovanje gumbov.



Se pokaže, ko je delovanje VKLOPA/IZKLOPA centralno nadzorovano.



Se pokaže, ko je način delovanja centralno nadzorovan.



Se pokaže, ko je prednastavljena temperatura centralno nadzorovana.



Se pokaže, ko je možnost ponastavitve filtra centralno nadzorovana.



Se pokaže, kdaj filter potrebuje vzdrževanje.

#### 11 Sobna temperatura

Glejte priročnik za namestitvev.



Se prikaže, ko so gumbi zaklenjeni.



Se prikaže, ko je omogočena možnost vklop/izklop programske ure »On/Off timer«, nočna nastavitvev »Night setback« ali samodejni izklop programske ure »Auto-off«.

se prikaže, kadar je programska ura onemogočena zaradi centralnega sistema za krmiljenje.



Se pokaže, ko je tedenska programska ura vključena.



Se prikaže, ko enote delujejo v načinu varčevanja z energijo. (Pri nekaterih modelih notranjih enot se ne prikaže)



Se prikaže, ko zunanje enote delujejo v tihem načinu.



Se pokaže, ko je vključen termistor vgrajen v daljinski upravljalnik za nadzorovanje sobne temperature ( ).

se pokaže, ko je termistor na notranji enoti vključen za nadzorovanje sobne temperature.



Prikaže nastavitvev krilc.



Prikaže nastavitvev reže.



Prikaže nastavitvev ventilacije.



Se pokaže, ko je prednastavljeni temperaturni razpon omejen.

#### 22 Centralni nadzor

Prikaže se za določen čas pri uporabi centralno nadzorovanega elementa.

#### 23 Prikaz napak

Pri napaki se pokaže koda napake.

\* Ko se na glavnem zaslonu izpiše koda napake, napaka sicer obstaja, vendar lahko notranja enota še naprej obratuje. Preverite kodo napake in se posvetujte s svojim zastopnikom.

V večino nastavitvev (razen VKLOP/IZKLOP, način, hitrost ventilatorja, temperatura) lahko izberete na zaslonu Glavni meni.

# Vsebina

1. Varnostni napotki.....	4	3.4. Hitrost ventilatorja .....	8
1.1. Namestitev.....	4	4. Pametni način uporabe .....	9
1.2. Med delovanjem.....	5	5. Vzdrževanje naprave.....	9
1.3. Odstranjevanje enote.....	5	5.1. Čiščenje notranjih enot in daljinskih upravljalnikov .....	9
2. Imena in funkcije posameznih delov .....	6	5.2. Čiščenje filtra .....	9
3. Upravljanje .....	7	6. Odpravljanje napak .....	10
3.1. VKLAPLJANJE/IZKLAPLJANJE .....	7	7. Namestitev, premeščanje in preverjanje .....	11
3.2. Način delovanja .....	7	8. Tehnični podatki .....	12
3.3. Prednastavljena temperatura.....	8		

## Opomba



Fig. 1

Ta oznaka je namenjena samo za zadevne države.

Oznaka je skladna s 14. členom Direktive 2012/19/EU, Informacije za uporabnike in dodatkom IX oziroma z 20. členom Direktive 2006/66/ES, Informacije za končne uporabnike in dodatkom II.

Izdelek MITSUBISHI ELECTRIC je izdelan iz visokokakovostnih materialov, ki se lahko reciklirajo ter ponovno uporabijo.

Ta oznaka označuje električne in elektronske naprave, baterije in akumulatorje, ki morajo biti ob koncu življenjske dobe odstranjene ločeno od ostalih gospodinjskih odpadkov. Če je pod oznako natisnjen kemijski simbol (Fig. 1), ta opozarja, da baterija ali akumulator vsebuje težko kovino v določeni koncentraciji.

To je navedeno na ta način: Hg: živo srebro (0,0005 %), Cd: kadmij (0,002 %), Pb: svinec (0,004 %)

V Evropski Uniji obstajajo sistemi ločenega zbiranja izrabljenih električnih in elektronskih naprav, baterij in akumulatorjev.

Prosimo, da vso opremo, baterije in akumulatorje odstranite na ustrezen način v lokalnih centrih za zbiranje/recikliranje odpadkov.

Pomagajte nam ohranjati okolje, v katerem živimo!

## 1. Varnostni napotki

- ▶ Pred delovanjem zagotovo preberite vse »Varnostni napotki«.
- ▶ »Varnostni napotki« naštevajo pomembna varnostna opozorila. Zagotovo jih upoštevajte.

### Znaki, ki so uporabljeni v besedilu

#### ⚠ Opozorilo:

Opisuje ukrepe, ki jih morate upoštevati in s tem preprečiti nevarnost poškodb ali smrti uporabnika.

#### ⚠ Previdno:

Opisuje ukrepe, ki jih morate upoštevati in s tem preprečiti poškodbo enote.

### Znaki, ki so uporabljeni v slikah

- ⊘ : Označuje postopke, katerih se morate izogibati.
- ⚠ : Označuje pomembna navodila, ki jih morate upoštevati.
- ⚙ : Označuje del, ki ga morate ozemljiti.
- ⚠ : Označuje, da morate pri delu z vrtečimi se deli biti previdni. (Ta znak je prikazan na nalepki glavne enote.) <Barva: rumenilo>
- ⚠ : Nevarnost električnega udara. (Ta znak je prikazan na nalepki glavne enote.) <Barva: rumenilo>

#### ⚠ Opozorilo:

Pazljivo preberite nalepke, ki so nalepljene na glavno enoto.

### 1.1. Namestitev

- ▶ Po tem, ko preberete ta priročnik, ga skupaj z Priročnikom za namestitev hranite na varnem mestu za hitro reševanje kasnejših nejasnosti. Če bo enoto upravljala druga oseba, ji morate ta priročnik zagotovo predati.

#### ⚠ Opozorilo:

- Te enote uporabnik ne sme namestiti sam. Za namestitev enote prosite prodajalca ali pooblaščenega podjetje. Če je enota nameščena nepravilno, lahko povzroči iztekanje vode, električni udar ali požar.
- Uporabljajte samo pribor, ki ga odobri Mitsubishi Electric in za njegovo namestitev enote prosite prodajalca ali pooblaščenega podjetje. Če je pribor nameščena nepravilno, lahko povzroči iztekanje vode, električni udar ali požar.
- Priročni za namestitev podrobneje svetuje glede načina namestitve. Vsaka sprememba konstrukcije, ki je potrebna zaradi namestitve, mora ustrezati lokalnim stavbnim pravilnikom.
- Sami nikoli ne popravljajte enote ali jo selite drugam. Če je popravilo izvedeno nepravilno, lahko povzroči iztekanje vode, električni udar ali požar. Če morate enoto popraviti, preseliti ali premakniti, se posvetujte s prodajalcem.
- Električnim delom se ne približujte z vodo (voda za čiščenje itd.).
- Lahko povzročite električni udar, požar ali nastajanje dima.
  - Opomba 1: Pri pranju izmenjevalnika toplote in zbirne posode prekrijte krmilno omarico, motor, ventil za nadzor pretoka in senzor tlaka z vodoodporno zaščito, da ostanejo suhi.
  - Opomba 2: Pralne vode za odvodni zbiralnik in izmenjevalnik toplote nikoli ne črpajte s črpalko za odvodnjavanje. Črpajte ločeno.
- Ta klimatska naprava ni namenjena nenadzorovani uporabi s strani otrok ali nesamostojnih oseb.
- Če začne izhajati ali puščati hladilni plin, prenehajte z uporabo klimatske naprave, temeljito prezračite prostor in se obrnite na prodajalca.

- Ta naprava ni namenjena za uporabo s strani posameznikov (vključno z otroci) z zmanjšanimi fizičnimi, čutnimi ali duševnimi sposobnostmi ali s pomanjkanjem izkušenj in znanja, razen če so pod nadzorom ali so prejeli navodila v zvezi z uporabo naprave s strani osebe, odgovorne za njihovo varnost.
- Otroci morajo biti pod nadzorom, da jim preprečite igranje s klimatsko napravo.
- To napravo lahko uporabljajo strokovnjaki ali usposobljeni uporabniki v trgovinah, lahki industriji in na kmetijah oz. nestrokovno osebje za komercialno uporabo.
- Otroci, stari 8 let ali več, ter osebe z zmanjšanimi fizičnimi, senzoričnimi ali duševnimi sposobnostmi ali pomanjkanjem izkušenj in/ali znanja svojih naprav uporabljati le pod nadzorom ali če so bili poučeni o varni uporabi naprave in so razumeli nevarnosti, ki lahko iz tega izhajajo. Otroci se ne smejo igrati z napravo. Čiščenja naprave in uporabniškega vzdrževanja na njej ne smejo izvajati otroci brez nadzora.
- Pri nameščanju, selitvi ali servisiranju klimatske naprave za polnjenje hladilnih vodov uporabite samo določeno hladilno sredstvo (R410A). Ne mešajte ga z nobenim drugim hladilnim sredstvom in ne dovolite, da zrak ostane v ceveh.
  - Če se zrak meša s hladilnim sredstvom, je to lahko vzrok za neobičajno visok tlak v hladilnem vodu ter lahko povzroči eksplozijo in druge nevarnosti. Uporaba katerega koli hladilnega sredstva, ki ni določeno za sistem, bo povzročila mehanske okvare, okvare sistema ali okvaro enote. V najslabšem primeru lahko to resno ovira zagotavljanje varnosti izdelka.
- Ne uporabljajte dodatkov za odkrivanje netesnosti.
- Ne uporabljajte drugega hladilnega sredstva razen tistega, ki je navedeno v priloženih priročnikih in na ploščici s tehničnimi karakteristikami.
  - Če tega ne upoštevate, lahko pride do pokanja naprave ali cevi, lahko pa tudi do eksplozije ali požara med uporabo, popravilom ali odstranjevanjem naprave.
  - Takšno ravnanje je lahko tudi v nasprotju z veljavno zakonodajo.
  - Družba MITSUBISHI ELECTRIC CORPORATION ne odgovarja za napake v delovanju ali nezgode, ki so posledica uporabe napačne vrste hladilnega sredstva.
- Naprave ne uporabljajte v neobičajnem okolju.
  - Če napravo uporabljate v okoljih, ki so izpostavljeni velikim količinam olja, pare, organskih topil, jedkih plinov (amonijaka, žvepljenih spojin ali kislin) oz. v okoljih, kjer se pogosto uporabljajo kisle/bazične raztopine ali posebna kemična razpršila, lahko znatno zmanjšate učinkovitost delovanja naprave, notranji deli pa bodo začeli korodirati, zato lahko pride do puščanja hladilnega sredstva ali vode, telesnih poškodb, električnega udara, okvare ali napačnega delovanja, dima ali požara.

### 1) Zunanja enota

#### ⚠ Opozorilo:

- Zunanjo enoto morate namestiti na stabilno, vodoravno površino, na mestu kjer se ne nabirajo sneg, liste ali smeti.
- Na enoto ne postavljajte ali nameščajte nobenih predmetov. Lahko padete vi ali predmet, kar ima lahko za posledico poškodbo.

#### ⚠ Previdno:

- Zunanjo enoto je treba namestiti na mesto, kjer zrak in hrup, ki ju enota oddaja, ne bosta motila ljudi v okolici.

### 2) Notranja enota

#### ⚠ Opozorilo:

- Enota mora biti trdno nameščena. Če je enota nameščena ohlapno, lahko pade in povzroči poškodbo.

#### ⚠ Previdno:

- Zrak usmerite proč od sten in oken, da preprečite kondenzacijo.
- Klimatske naprave ne uporabljajte za posebne namene (npr. za hlajenje hrane, živali, rastlin, preciznih instrumentov ali umetnin v prostoru).
  - Taki elementi se lahko poškodujejo ali razpadejo.

[PFFY-W-VCM-A, PFFY-WL-VCM-A, PFFY-WL-VEM-A serija]

- Čeprav je toplotni izmenjevalnik prevlečen s hidrofilnim premazom, lahko razpršila ali detergenti s hlapljivimi organskimi spojinami (VOC) ali komponentami, ki odbijajo vodo, povzročijo, da lopatice toplotnega izmenjevalnika odbijajo vodo.

Kadar enota s takšnimi lopaticami deluje v okolju z visokimi temperaturami in visoko vlažnostjo, lahko kondenzacijska voda, ki se nabira na lopaticah, kaplja z enote.

### 3) Daljinski upravljalnik

#### ⚠ Opozorilo:

- Daljinski upravljalnik morate namestiti tako, da se otroci z njim ne morajo igrati.

### 4) Odvodna cev

#### ⚠ Previdno:

- Zagotovite tako nameštitev odvodne gibke cevi, da odvodna voda brez težav odteka. Nepravilna nameštitev, lahko povzroči iztekanje vode in povzroči poškodbe pohištva.

### 5) Napajalni vod, varovalka ali odklopnik

#### ⚠ Opozorilo:

- Zagotovite zadostno zmogljivost napajanja enote. Če so na isti napajalni vod priključene tudi druge naprave, lahko pride do preobremenitve.
- Nameščeno mora biti glavno stikalo.
- Držati se morate nazivne napetosti enote in nazivne vrednosti varovalke ali odklopnika. Nikoli ne uporabite kosa žice ali varovalke z višjo nazivno vrednostjo od predpisane.

### 6) Ozemljitev

#### ⚠ Previdno:

- Enoto morate pravilno ozemljiti. Ozemljitvenega voda nikoli ne priključite na cev za plin ali vodo, strelovod ali telefonski ozemljitveni vod. Če enota ni pravilno ozemljena, lahko povzroči električni udar.
- Redno preverjajte pravi priključitev ozemljitvenega voda zunanje enote na ozemljitveno sponko in ozemljitveno palico.

## 1.2. Med delovanjem

#### ⚠ Opozorilo:

- Na enoto ne postavljajte nobenih posod s tekočino, da zmanjšate nevarnost uhajanja elektrike, električnega udara, kratkega stika, okvare, dima ali požara.
- Enote ne polivajte z vodo in se je ne dotikajte z mokrimi rokami. Pride lahko do električnega udara.
- V bližini enote ne razpršujte vnetljivega plina. Lahko pride do požara.
- Plinskega grelnika ali drugih naprav z odprtim ognjem ne postavljajte na mesto, ki je izpostavljeno zraku iz enote. Lahko pride do nepopolnega izgorovanja.
- Med delovanjem zunanje enote ne odstranite sprednje plošče zaščite ventilatorja zunanje enote. Dotikanje vrtečih se delov, vročih površin ali površin pod visoko napetostjo vas lahko poškoduje.
- V vstopne in izstopne površine nikoli ne vtikajte prstov, palic itd., saj lahko pride zaradi visokih hitrosti vrtenja ventilatorja do poškodb. Če so prisotni otroci, bodite še posebej previdni.
- Med delovanjem ali takoj po prenehanju delovanja se cevi za hladilno sredstvo in delov voda s hladilnim sredstvom ne dotikajte z golimi rokami.
  - Hladilno sredstvo v ceveh je zelo vroče ali hladno in lahko povzroči opekline oz. ozeblino.
- Med delovanjem ali takoj po prenehanju delovanja se električnih delov ne dotikajte z golimi rokami.
  - To lahko povzroči opekline ali električni udar.
- Če zaznate neobičajne vonjave, ustavite delovanje – izključite napajalno stikalo in se posvetujte z vašim prodajalcem. V nasprotnem primeru lahko pride do okvare, električnega udara ali požara.
- Ko opazite neobičajno močan hrup ali vibracije, ustavite delovanje in izključite napajalno stikalo ter se posvetujte z vašim prodajalcem.
- Ne pretiravajte s hlajenjem. Najprimernejša temperatura prostora je v do 5 °C pod zunanjo temperaturo.
- V območju pretoka zraka iz klimatske naprave ne pustite stati otrok ali invalidov, saj jim lahko to povzroči zdravstvene težave.

#### ⚠ Previdno:

- Za pritiskanje gumbov na daljinskem upravljalniku ne uporabljajte ostrih predmetov, saj ga lahko poškodujete.
- Ne upogibajte ali vlecite kabla daljinskega upravljalnika, saj ga lahko s tem poškodujete in povzročite napake v delovanju.

- Nikoli ne odstranjujte zgornjega pokrova daljinskega upravljalnika. Dotikanje tiskanega vezja, ki se nahaja pod pokrovom, je zelo nevarno, saj lahko povzroči požar ali izpad delovanja.
- Daljinskega upravljalnika nikoli ne čistite z benzolom, razredčilom, kemičnimi krpami itd., saj lahko povzročite razbarvanje in okvaro. Večje madeže odstranite tako, da namočite krpo v nevtravno čistilo razredčeno z vodo in jo močno ožmete ter obrišete madeže. Nato obrišite še s suho krpo.
- Nikoli ne blokirajte ali prekrijte vstopnih in izstopnih površin notranje ali zunanje enote. Visoki deli pohištva pod notranjo enoto ali veliki predmeti (npr. škatle), postavljeni v bližini zunanje enote, močno zmanjšajo učinkovitost enote.
- Pretoka zraka ne usmerite v rastline ali hišne ljubljence v kletki.
- Prostor redno prezračujte. Če enota dlje časa neprenehoma deluje, postane zrak v prostoru zadržljiv.
- Na enoti ne smete stati, sedeti ali nanjo postavljati predmetov, da zmanjšate nevarnost poškodb.
- Če so plošče ali varovala odstranjeni, naprave ne uporabljajte.
  - Zaradi vrtečih se delov, vročih delov ali delov pod visoko napetostjo lahko pride do telesnih poškodb, električnega udara ali požara.
- Električnega napajanja ne izklopite takoj po prenehanju delovanja naprave.
  - Ko naprava preneha delovati, pred izklopom električnega napajanja počakajte vsaj 5 minut.
  - V nasprotnem primeru lahko pride do okvare enote ali puščanja vode, ki lahko odteka v prostor in poškoduje notranjo opremo.
- Enote ne nameščajte nad dragocene stvari ali stvari, ki so dovzetne za poškodbe zaradi kapljanja kondenzata.
- Ventilatorjev, lamel izmenjevalnika toplote ali ostrih robov sestavnih delov se ne dotikajte z golimi rokami.
  - Saj se lahko poškodujete.
- Ne uporabljajte poškodovanih filtrov oz. ne upravljajte enote brez nameščenih filtrov, da zmanjšate nevarnost požara ali električnega udara zaradi vdora prahu v enoto.

## V primeru okvare

#### ⚠ Opozorilo:

- Klimatske naprave nikoli ne predelujte. Glede popravil in servisiranja se posvetujte z vašim prodajalcem. Neustrezno popravilo lahko povzroči iztekanje vode, električni udar, požar itd.
- Če daljinski upravljalnik prikaže napako, če klimatska naprava ne deluje ali če je prišlo do nepravilnosti, izključite delovanje in pokličite vašega prodajalca. Če omenjenih stanj ne odpravite, lahko pride do požara ali okvare.
- Če odklopnik pogosto izklaplja, se posvetujte s prodajalcem. Če tega stanja ne odpravite, lahko pride do požara ali okvare.

## Če klimatske naprave ne nameravate uporabljati dlje časa

- Se o ar condicionado estiver para não ser utilizado durante um longo período. Se a climatização não for utilizada durante o período de inatividade, a climatização deve ser desligada. Se a climatização não for utilizada durante o período de inatividade, a climatização deve ser desligada. Se a climatização não for utilizada durante o período de inatividade, a climatização deve ser desligada.
- Če klimatske naprave zaradi menjave sezone dlje časa ne nameravate uporabljati, vključite vpihovanje zraka za 4–5 ur, dokler se notranost popolnoma ne posuši. Če tega ne storite, lahko v nekaterih delih prostora nastanejo nehygienske in nezdrave plesni.
- V času dolgotrajne neuporabe izključite napajanje. Če napajanje pustite vključeno, bo potrošenih nekaj oziroma nekaj deset vatov. Poleg tega lahko nabiranje prahu itd. povzroči požar.
- Več kot 12 ur pred ponovnim zagonom naprave ponovno vključite napajanje. V sezoni obsežne uporabe naprave napajanja ne izključite. Povzročite lahko okvaro.

## 1.3. Odstranjevanje enote

#### ⚠ Opozorilo:

- O odstranitvi naprave se posvetujte s prodajalcem. Če cevi odstranite nepravilno, vam lahko hladivo (fluoroogljikov plin) poškoduje kožo. Poleg tega izpust hladiva v zrak škoduje okolju.

## 2. Imena in funkcije posameznih delov

### Montaža in demontaža filtra

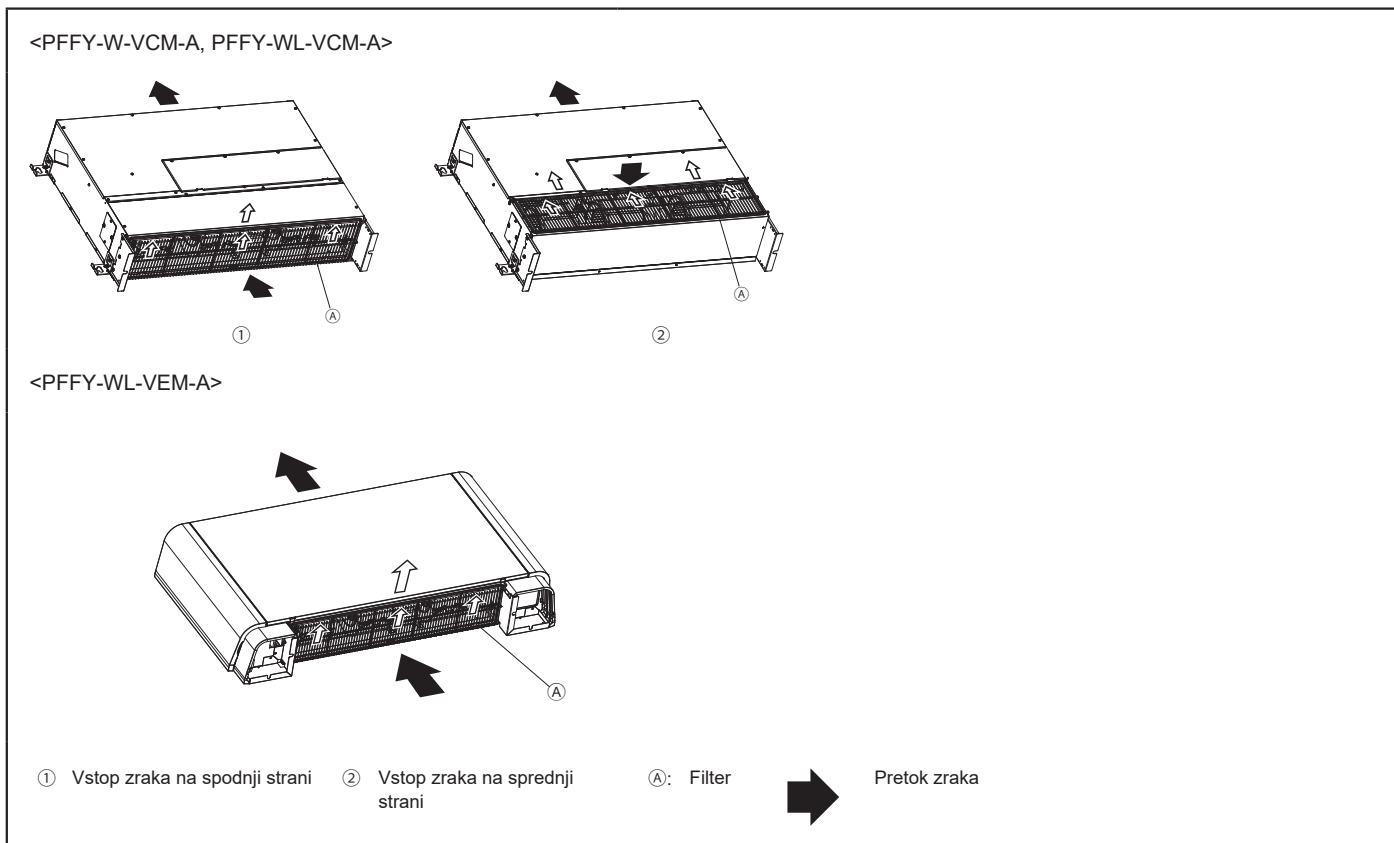

#### ⚠ Previdno:

- Pri odstranjevanju filtra si zavarujte oči pred prahom. Če se morate pri tem povzpeti na npr. stol, bodite previdni, da ne padete.
- Pred menjavo filtra izključite napajanje.
- Prepričajte se, da je filter varno pritrjen. Če ni dobro pritrjen, lahko vstopijo tujki in povzročijo okvaro.



## 3. Upravljanje

### 3.1. VKLAPLJANJE/IZKLAPLJANJE

#### VKLJUČENO



Pritisnite gumb za [VKLOP/IZKLOP].  
Lučka za VKLOP/IZKLOP se bo zasvetila zeleno in naprava bo začela delovati.

\* Naprava bo obratovala v prej izbranem načinu delovanja ter s prej izbrano temperaturo in hitrostjo ventilatorja.

#### IZKLJUČENO



Znova pritisnite gumb za [VKLOP/IZKLOP].  
Lučka za VKLOP/IZKLOP se bo izključila in naprava bo prenehala delovati.

### 3.2. Način delovanja

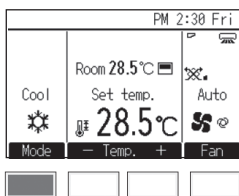

Pritisnite [F1], da spremenite način delovanja v vrstnem redu »Hlajenje, Sušenje, Ventilator, Samodejno, in Ogrevanje«. Izberite zeleni način delovanja.

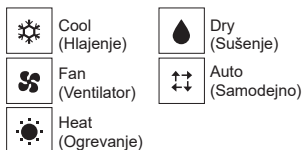

\* Načini delovanja, ki niso na voljo za priključeno notranjo napravo, na zaslonu ne bodo prikazani.

\* V samodejnem načinu delovanja lahko nastavite eno ali dve temperaturi (ena ali dve nastavitveni točki), kar je odvisno od modela notranje naprave.

#### ⚠ Previdno:

- Nikoli se ne izpostavljajte hladnemu zraku dlje časa. Prekomerno izpostavljanje hladnemu zraku škoduje vašemu zdravju, zato se mu izogibajte.
- Ko je klimatska naprava uporabljena skupaj z gorilniki, temeljito prezračujte prostor. Nezadostno prezračevanje lahko povzroči nesreče zaradi pomanjkanja kisika.
- Gorilnika nikoli ne postavite na mesto, ki je izpostavljeno vpihovanju zraka klimatske naprave.  
S tem lahko povzročite nepopolno izgorevanje gorilnika.
- Mikroročunalnik se vključi v sledečih primerih:
  - Ogrevanje se vključi, vendar zrak iz naprave ne pihaja.
    - Notranji ventilator se postopoma zaporedno preklaplja med šibkim vpihovanjem/blagim vpihovanjem/nastavljenim vpihovanjem zraka v skladu z dvigom temperature vpihovanega zraka in tako prepreči neželono vpihovanje hladnega zraka. Počakajte trenutek, da se vpihovanje zraka začne.
    - Ventilator se ne vrti v nastavljeni hitrosti.
    - Ko je v prostoru dosežena izbrana temperatura, se pri nekaterih modelih sistem preklapi v šibko vpihovanje. V drugih primerih se vpihovanje ustavi in tako prepreči vstop hladnega zraka med odmrzovanjem.
  - Vpihovanje zraka se nadaljuje, čeprav je delovanje izključeno.
    - Včasih se notranji ventilator vrti še približno 1 minuto po izklopu delovanja, da ohladi dodatno toploto, ki jo ustvari električni grelnik. Hitrost ventilatorja je nizka ali visoka.

#### Načina delovanja Auto (Samodejni) (dve nastavitveni točki)

Ko je nastavljen način delovanja Auto (Samodejni) (dve nastavitveni točki), lahko določite dve temperaturi (po eno za hlajenje in ogrevanje). Glede na temperaturo prostora bo notranja naprava samodejno delovala v načinu delovanja za hlajenje ali načinu delovanja za ogrevanje in ohranjala temperaturo prostora v prednastavljenem območju.

Sistem bo samodejno ohranjal temperaturo prostora med vrednostma prednastavljena temperatura, določenima za hlajenje/sušenje in ogrevanje. Ta način delovanja je še zlasti učinkovit v prehodu med letnimi časi, ko je razlika med najvišjo in najnižjo temperaturo velika in sta v istem dnevu v uporabi tako ogrevalni kot hladilni način delovanja.

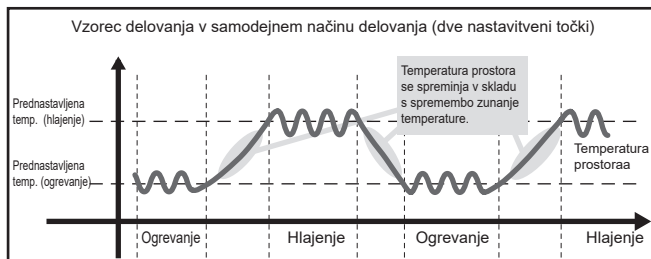

#### Kaj pomeni utripajoča ikona za način

Ikona za način bo utripala, če druge notranje enote v istem hladilnem sistemu (povezane z isto zunanjo enoto) že delujejo v drugem načinu. V tem primeru, lahko druge enote v isti skupini delujejo samo v istem načinu.

#### Način sušenja

- Notranji ventilator se preklapi v način delovanja z nizko hitrostjo in onemogoči spremembo hitrosti ventilatorja.
- Sušenje ni mogoče pri temperaturi prostora nižji od 18 °C.
- Sušenje je mikroročunalniško krmiljeno razvlaževanje, ki krmili prekomerno hlajenje zraka v skladu z nastavljenno temperaturo prostora. (Ni uporabno za ogrevanje.)
  1. Dokler ni dosežena izbrana temperatura prostora:  
Kompresor in notranji ventilator delujeta skupaj glede na spremembo temperature prostora in samodejno ponavljata VKLOP/IZKLOP.
  2. Ko je dosežena izbrana temperatura prostora:  
Kompresor in notranji ventilator se ustavita.  
Ko sta ustavljena 10 minut, se kompresor in ventilator vključita za 3 minute, da ohranita nizko vlažnost.

#### Način ogrevanja

##### Prikaz »DEFROST«

Prikaže se samo med odmrzovanjem.

##### Prikaz »STAND BY«

Prikazano od zagona ogrevanja in do začetka vpihovanja toplega zraka.

### 3.3. Prednastavljena temperatura

<>Cool«, »Dry«, »Heat« in »Auto« (ena nastavitvena točka)>

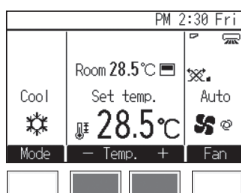

Pritisnite gumb [F2] za znižanje prednastavljene temperature in pritisnite gumb [F3] za povišanje.  
\* Glejte spodnjo tabelo za nastavitveno območje temperature pri različnih načinih delovanja.

\* Za ventilatorski način delovanja temperature ne morete nastaviti.

\* Temperatura se bo nižala ali višala v korakih po 0,5 °C, 1 °C, 1 °F ali 2 °F, odvisno od nastavitve temperaturnih enot.

<>Auto« (dve nastavitveni točki)>

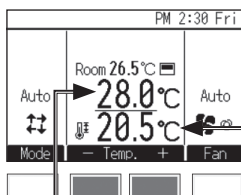

Pokazali se bosta trenutni prednastavljeni temperaturi. Pritisnite gumb [F2] ali [F3] za prikaz nastavitvenega zaslona.

Prednastavljena temperatura za hlajenje

Prednastavljena temperatura za ogrevanje

### Nastavljiv prednastavljeni temperaturni razpon

Način delovanja	Prednastavljeni temperaturni razpon
Hlajenje/sušenje	19 °C–30 °C/67 °F–87 °F *1
Ogrevanje	17 °C–28 °C/63 °F–83 °F *1
Samodejni (ena nastavitvena točka)	19 °C–28 °C/67 °F–83 °F *1*2
Samodejni (dve nastavitveni točki)	Hlajenje: enak temperaturnemu razponu za hladilni način delovanja Ogrevanje enak temperaturnemu razponu za ogrevalni način delovanja *2*3*4
Ventilator	Ni mogoče nastaviti

\*1 Temperaturni razpon, ki ga je mogoče nastaviti, je odvisen od modela notranje naprave.

\*2 Prikazana bo prednastavljena temperatura za samodejni način delovanja (z eno ali dvema nastavitvenima točkama), kar je odvisno od modela notranje naprave.

\*3 Za parameter prednastavljena temperatura za hlajenje/sušenje in parameter prednastavljena temperatura za hlajenje v samodejnem načinu delovanja (dve nastavitveni točki) se uporabljajo iste vrednosti. Prav tako se uporabljajo iste vrednosti za parameter prednastavljena temperatura za ogrevanje in parameter prednastavljena temperatura za ogrevanje v samodejnem načinu delovanja (dve nastavitveni točki).

\*4 Prednastavljena temperatura za hlajenje in ogrevanje se lahko določi pod naslednjimi pogoji:  
- Prednastavljena temperatura za hlajenje je višja od vrednosti prednastavljena temperatura za ogrevanje.  
- Razlika med vrednostma prednastavljena temperatura za hlajenje in ogrevanje je enaka ali večja od minimalne temperaturne razlike, ki se razlikuje med posameznimi modeli notranjih naprav.

### 3.4. Hitrost ventilatorja

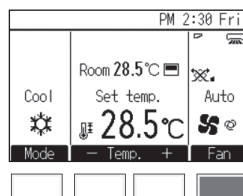

Pritisnite [F4], da spremenite hitrost ventilatorja v sledečem vrstnem redu.



• Število hitrosti ventilatorja, ki so na voljo, je odvisno od modela notranje naprave.

[PFFY-W-VCM-A, PFFY-WL-VCM-A, PFFY-WL-VEM-A serija]



\*1 To nastavitve lahko nastavite samo z daljinskim upravljalnikom MA.

• Dejanska hitrost ventilatorja bo drugačna od hitrosti ventilatorja, prikazane na zaslonu LCD, če je izpolnjen kateri od naslednjih pogojev:

1. Če je prikazan napis »STAND BY« (v pripravljenosti) ali »DEFROST« (odmrzovanje).
2. Če je v ogrevalnem načinu delovanja temperatura prostora višja od nastavljene temperature.
3. Takoj po prenehanju ogrevalnega načina delovanja (med stanjem pripravljenosti za preklop v drug način delovanja).
4. Med načinom delovanja za sušenje

## 4. Pametni način uporabe

Že majhna pozornost pri uporabi vaše klimatske naprave lahko vpliva na večjo učinkovitost hlajenja in zmanjšanje porabe električne energije.

### Nastavite ustrezno temperaturo prostora

- Pri hlajenju je optimalna temperaturna razlika med notranjo in zunanjo temperaturo 5 °C.
- Če med hlajenjem temperaturo prostora dvignete za 1 °C, lahko prihranite do 10 % električne energije.
- Prekomerno hlajenje škoduje zdravju in porabi veliko električne energije.

### Temeljito očistite filter

- Če se filter zamaši, sta vpihovanje zraka in učinek klimatske naprave močno zmanjšana. Če zamašenega filtra ne očistite, lahko pride do napake v delovanju naprave. Zelo pomembno je, da filter očistite na začetku sezone hlajenja in ogrevanja. (Ko se na filtru nabereta umazanija in prah, ga temeljito očistite.)

## 5. Vzdrževanje naprave

Vzdrževanje filtra naj vedno izvede pooblaščen serviser.  
Preden začnete z vzdrževalnimi deli, izključite napajanje.

### ⚠ Previdno:

- **Pri delu na enoti nosite zaščitno opremo.**
  - Nekatere komponente so pod napetostjo še nekaj minut po izklopu električnega napajanja, zaradi česar obstaja nevarnost električnega udara.
- **Preden se dotaknete električnih komponent, si nadenite zaščitno opremo.**
  - Deli pod visoko napetostjo predstavljajo nevarnost električnega udara, deli z visoko temperaturo pa predstavljajo nevarnost opeklin.
- **Pri delu na napravi nosite zaščitne rokavice.**
  - V nasprotnem primeru lahko pride do telesnih poškodb.
- **Pred nameščanjem, pregledovanjem ali popravilom enote poskrbite za varni delovni prostor, da zmanjšate nevarnost poškodb zaradi padca plošč.**
- **Preden začnete s čiščenjem ustavite delovanje naprave in izključite napajanje. Ne pozabite, da se ventilator znotraj naprave vrti z veliko hitrostjo in predstavlja veliko nevarnost poškodb.**
- **Notranje enote so opremljene s filtri, ki odstranjujejo prah iz vsesanega zraka. Pri čiščenju filtrov sledite spodnjim postopkom. (Standardne filtre morate čistiti enkrat tedensko, filtre z dolgo življenjsko dobo pa na začetku vsake sezone.)**
- **Življenjska doba filtra je odvisna od mesta namestitve in načina uporabe naprave.**
- **Ko enoto razkužite s kemikalijami, pred upravljanjem enote prezračite prostor, da se plin razblini.**
  - Stik s kemikalijami lahko povzroči poškodbe.
  - Če kemikalije prodrejo v enoto, lahko pride do korozije ali deformacije enote in posledično do okvare.

### Preprečite vstop vročega zraka med hlajenjem

- Med hlajenjem preprečite neposredno upiranje sončne svetlobe v hlajeni prostor – na okno namestite zaveso ali zaslon. Prav tako ne odpirajte vrat razen v primerih, ko je to nujno potrebno.

### Občasno vključite prezračevanje

- Ker se zrak v zaprtem prostoru sčasoma umaže, je potrebno prostor občasno prezračiti. Če skupaj s klimatsko napravo uporabljate tudi plinske naprave, morate izvajati posebne varnostne ukrepe. Če uporabljate prezračevalno enoto »LOSSNAY«, ki jo je razvilo naše podjetje, lahko opravite prezračevanje z manj izgubami. O podrobnostih te enote se posvetujte z vašim prodajalcem.

### 5.1. Čiščenje notranjih enot in daljinskih upravljalnikov

- Obrišite s suho mehko krpo.
- Ne vlecite ali zvijajte kabla daljinskega upravljalnika. Ne odstranite ohišja z daljinskega upravljalnika.
- Da odstranite prstne odtise in maščobo, pobrišite s krpo, namočeno v blag detergent, in obrišite detergent.
- Za čiščenje notranjih enot in upravljalnika ne uporabljajte bencina, benzena, razredčila, polimernega praška ali kislinske/alkalne raztopine, ker povzročijo poškodbe.

### 5.2. Čiščenje filtra

- Blago odstranite prah ali ga očistite s sesalcem. Če so na filtru veliki madeži, ga umijte v mlačni vodi s primešanim nevtralnimi čistilom – čistilo popolnoma izperite. Nato ga posušite in ga ponovno namestite.

### ⚠ Previdno:

- **Filtera ne sušite z izpostavljanjem neposrednemu soncu ali z uporabo ognja ipd. S tem lahko povzročite deformacijo filtra.**
- **Tudi pranje v vroči vodi (več kot 50 °C) lahko povzroči deformacijo filtra.**
- **Klimatske naprave nikoli ne polivajte z vodo ali vnetljivimi razpršili. Čiščenje s pomočjo omenjenih postopkov lahko povzroči okvaro klimatske naprave, električni udar ali požar.**

## 6. Odpravljanje napak

**Ko pride do napake, se prikaže naslednji zaslon, svetleča dioda delovanja pa začne utripati. Preverite stanje napake, prenehajte uporabljati napravo ter se posvetujte s prodajalcem.**

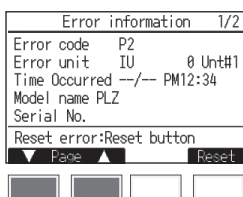

Prikazali se bodo Error code (koda napake), Error unit (enota napake), Ref. address (naslov hladila), ime Model name (modela enote) in Serial No. (serijska številka).  
Ime modela in serijska številka se bosta prikazali samo, če sta bili vneseni prej.

Pritisnite gumba [F1] ali [F2] za premik na naslednjo stran.

**Preden pokličete servisno službo, preverite sledeče:**

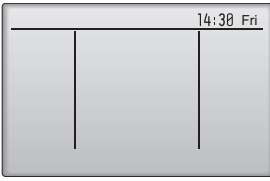
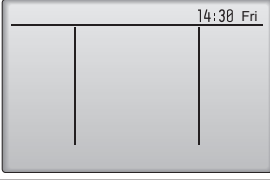
Stanje naprave	Daljinski upravljalnik	Vzrok	Odpravljanje napak
Ne deluje.	Ločilne črta in ura niso prikazane. Na zaslonu tudi po pritisku gumba [VKLOP/IZKLOP] ni prikaza.	Izpad napajanja	Pritisnite gumb [VKLOP/IZKLOP] po ponovnem priklopu napajanja.
		Napajanje je izključeno.	Vključite napajanje – VKLOP.
		Varovalka napajanje je pregorela.	Zamenjajte varovalko.
		Tokovno zaščitno stikalo se je izključilo.	Vključite tokovno zaščitno stikalo.
Naprava vpahuje zrak, vendar ne hladi oz. ogreva dovolj močno.	Zaslon LCD prikazuje, da je v delovanju.	Neppravilna nastavitvev temperature.	Ko na zaslonu LCD preverite parametra Prednastavljena temperatura in Vstopna temperatura, glejte razdelek 3.3 »Prednastavljena temperatura«, in jo nastavite z gumbom za nastavljanje temperature.
		Filter je zamašen s prahom in umazanijo.	Očistite filter. (Glejte razdelek 5 »Vzdrževanje naprave«.)
		Na vstopu in izstopu notranjih in zunanjih enot se nahajajo ovire.	Odstranite.
		Odperta so vrata in okna.	Zaprte.
Naprava ne vpahuje hladnega ali toplega zraka.	Zaslon LCD prikazuje, da je v delovanju.	Zaščita za preprečevanje ponovnega vklopa deluje 3 minute.	Počakajte nekaj minut. (Za zaščito kompresorja je v notranjo enoto vgrajen 3-minutna zaščita za preprečevanje ponovnega vklopa. Zaradi tega se v nekaterih primerih kompresor ne zažene takoj – včasih šele po 3 minutah.)
		Notranja enota je bila ponovno zagnana med ogrevanjem in odmrzovanjem.	Počakajte nekaj minut. (Ogrevanje se začne po zaključku odmrzovanja.)
Naprava nekaj časa deluje, nato se ustavi.	Na zaslonu LCD utripata »CHECK« in koda za preverjanje.	Na vstopu in izstopu notranje in zunanje enote se nahajajo ovire.	Po odstranitvi ponovno zaženite.
		Filter je zamašen s prahom in umazanijo.	Po čiščenju filtra ponovno zaženite. (Glejte razdelek 5 »Vzdrževanje naprave«.)
Po zaustavitvi delovanja je še vedno slišen zvok vpihovanja in motorja.	Vse lučke so izklopljene, vidne so le še ločilne črte in ura. 	Če so v hlajenje vključene druge notranje enote, se naprava po izklopu hlajenja ustavi šele po 3-minutnem delovanju odvodnega mehanizma za izpust.	Počakajte 3 minute.
Po zaustavitvi delovanja je v presledkih še vedno slišen zvok vpihovanja in ventilatorja.	Vse lučke so izklopljene, vidne so le še ločilne črte in ura. 	Če so v hlajenje vključene še druge notranje enote, v napravo steče voda. Če se odvodna voda nabere, odvodni mehanizem za izpust vključi odvajanje.	Kmalu se ustavi. (Če se zvok pojavi več kot 2-3 krat na uro, pokličite serviserja.)
Ko je termostat v stanju IZKLOP ali med delovanjem ventilatorja, piha iz naprave v presledkih topel zrak.	Zaslon LCD prikazuje, da je v delovanju.	Ko je na notranjih enotah vključeno ogrevanje, se krmilni ventili občasno odprejo in zaprejo in tako ohranijo stabilnost sistema.	Kmalu se ustavi. (Če se temperatura prostora v majhnem prostoru preveč dvigne, napravo izključite.)
Prisoten je hrup pogona.	–	Ob naslednjih uporabah bo prisoten hrup pogona, vendar ta ni neobičajen. To je zvok ventila, ki se premika. • Delovanje VKLOPLJENO ali termostat VKLOPLJEN. • Delovanje IZKLOPLJENO ali termostat IZKLOPLJEN. • Vključite električno energijo (odklopnik VKLOPLJEN).	

• Če se delovanje ustavi zaradi izpada napajanja, [zaščita za preprečevanje ponovnega vklopa pri izpadu napajanja] prepreči delovanje naprave tudi po ponovnem priklopu napajanja. V tem primeru pritisnite gumb [VKLOP/IZKLOP] in zaženite poljubno funkcijo.

Če motnje v delovanju po odpravi zgoraj navedenih vzrokov še vedno obstajajo, izključite napajanje in obvestite vašega prodajalca o tipu vaše naprave in o vrsti napake. Če prikaz obvestila o napaki utripa, prodajalcu sporočite vsebino prikaza (kodo napake). Naprave nikoli ne poskusite popraviti sami.

#### Sledeči znaki niso napake klimatske naprave:

- Vpihovan zrak klimatske naprave ima včasih čuden vonj. Vzrok so cigaretni dim, vonj kozmetike, sten, pohištva itd., ki ga vsrka klimatska naprava.
- Takoj po zagonu ali izklopu klimatske naprave je slišati piskajoč zvok. Zvok ustvarja hladilna tekočina, ki se pretaka znotraj klimatske naprave. To je povsem običajno.

- V klimatski napravi je včasih takoj po začetku ali koncu hlajenja/ogrevanja slišati pok. Gre za zvok trenja na sprednji plošči in drugih delih, ki se zaradi temperaturnih sprememb raztezajo in krčijo. To je povsem običajno.
- Hitrost ventilatorja se spreminja tudi, ko nastavitev ni bila spremenjena. Klimatska naprava samodejno povečuje hitrost ventilatorja postopoma od nizke hitrosti do nastavljene hitrosti, tako da hladen zrak ni izpuhan na začetku ogrevanja. Zmanjšuje tudi hitrost ventilatorja, da zaščiti motor ventilatorja, ko je povratna temperatura zraka ali hitrost ventilatorja previsoka.

## 7. Namestitev, premeščanje in preverjanje

### Namestitev

Glede namestitve in premeščanja naprave se posvetujte z vašim prodajalcem.

#### ⚠ Previdno:

- **Klimatske naprave nikoli ne namestite na mesto, kjer obstaja nevarnost uhajanja vnetljivih plinov. Če plin uhaja in se nabira okoli enote, lahko pride do požara.**
- **Klimatske naprave nikoli ne namestite, kjer:**
  - je v okolici veliko strojnega olja
  - je v bližini ocean ali plaža in je zrak slan.
  - je visoka vlažnost
  - so v bližini vroči izviri
  - je v zraku prisoten žvepljen plin
  - je v bližini visokofrekvenčen procesni stroj (visokofrekvenčni varilnik itd.)
  - se pogosto uporablja raztopina kisline
  - se pogosto uporabljajo posebna razpršila
- **Notranjo enoto namestite vodoravno, sicer lahko pride do kapljanja vode.**
- **Pri nameščanju klimatske naprave v bolnišnicah ali pisarnah, ki so vezane na komunikacijo, posvetite pozornost hrupu.**

Če je klimatska naprava nameščena na katerem od zgoraj naštetih mest, lahko pričakujete pogoste izpade delovanja. Priporočamo vam, da se izogibate nameščanju naprave na omenjena mesta.

O nadaljnjih podrobnostih se posvetujte z vašim prodajalcem.

### Dela na električni napeljavi

#### ⚠ Previdno:

- **Električna dela mora izvesti usposobljen inženir elektrotehnike v skladu s [tehničnimi standardi v zvezi z električno napeljavo], [notranjimi predpisi napeljevanja] in v skladu z navodili za namestitev ter izključno z ločenimi tokokrogi. Uporaba katerih koli drugih izdelkov skupaj z napajanjem lahko povzroči pregorevanje varovalk in izklop odklopnikov.**
- **Ozemljitvene žice nikoli ne priključite na plinsko cev, vodno cev, cevovod ali telefonski ozemljitveni kabel. O podrobnostih se posvetujte z vašim prodajalcem.**
- **Na nekaterih mestih namestitve je namestitev tokovnega zaščitnega stikala obvezna. O podrobnostih se posvetujte z vašim prodajalcem.**

### Premeščanje namestitve

- Če želite zaradi selitve, razširitve ali obnove vašega doma klimatsko napravo odstraniti in ponovno namestiti, se o tem predhodno posvetujte z vašim prodajalcem in ugotovite stroške strokovnega inženirskega dela, ki je potrebno za premeščanje in namestitev.

#### ⚠ Previdno:

- **Če želite klimatsko napravo premestiti ali ponovno namestiti, se posvetujte z vašim prodajalcem. Nepravilna namestitev lahko povzroči električni udar, požar itd.**

### Hrup

- Za namestitev izberite mesto, ki lahko vzdrži težo klimatske naprave in kjer je hrup in vibracije mogoče zmanjšati.
- Izberite mesto, kjer topel ali hladen zrak in hrup zunanega izstopa zraka ne motijo sosedov.
- Če se v bližini zunanega izstopa zraka klimatske naprave nahaja ovira, je lahko močno zmanjšana učinkovitost in povečan hrup. V bližino izstopa zraka ne postavljajte ovir.
- Če klimatska naprava proizvaja neobičajne zvoke, se posvetujte z vašim prodajalcem.

### Vzdrževanje in pregledovanje

- Z uporabo klimatske naprave skozi več sezon lahko pride do umazanosti notranjosti, kar zniža učinkovitost. Zaradi pogojev uporabe lahko nastajajo neprijetne vonjave in pride do poslabšanega odvajanja vode zaradi praha, umazanije itd.

## 8. Tehnični podatki

### PFFY-W-VCM-A, PFFY-WL-VCM-A serija

		W(L)20VCM-A	W(L)25VCM-A	W(L)32VCM-A	W(L)40VCM-A	W(L)50VCM-A
Električno napajanje		~220-240V 50/60Hz				
Hladilna kapaciteta <sup>1</sup> /Hladilna kapaciteta <sup>1</sup>	kW	2,2/2,5	2,8/3,2	3,6/4,0	4,5/5,0	5,6/6,3
Mera (Višina / Širina / Globina)	mm	615/700/200	615/700/200	615/700/200	615/900/200	615/900/200
Neto teža <sup>3</sup>	kg	18,5 (18)	18,5 (18)	19 (18,5)	23 (22,5)	23 (22,5)
Pretoka zraka ventilatorja (nizko-srednje-visoko)	m <sup>3</sup> /min	5,0-6,0-7,0	5,5-7,0-8,5	6,5-7,5-9,0	8,0-9,5-11,0	10,5-12,5-14,5
Zunanji statični tlak <sup>4</sup>	Pa	0/10/40/60	0/10/40/60	0/10/40/60	0/10/40/60	0/10/40/60
Raven zvočnega tlaka <sup>5</sup> (nizko-srednje-visoko)	dB(A)	21-23-26	22-26-30	25-28-32	25-27-30	28-32-35
Filter		Standardni filter				

### PFFY-WL-VEM-A serija

		WL20VEM-A	WL25VEM-A	WL32VEM-A	WL40VEM-A	WL50VEM-A
Električno napajanje		~220-240V 50/60Hz				
Hladilna kapaciteta <sup>1</sup> /Hladilna kapaciteta <sup>1</sup>	kW	2,2/2,5	2,8/3,2	3,6/4,0	4,5/5,0	5,6/6,3
Mera (Višina / Širina / Globina) <sup>2</sup>	mm	669(726)/1142/217	669(726)/1142/217	669(726)/1142/217	669(726)/1342/217	669(726)/1342/217
Neto teža	kg	29,5	29,5	30	35	35
Količina pretoka zraka ventilatorja (nizko-srednje-visoko)	m <sup>3</sup> /min	5,0-6,0-7,0	5,5-7,0-8,5	6,5-7,5-9,0	8,0-9,5-11,0	10,5-12,5-14,5
Raven zvočnega tlaka <sup>5</sup> (nizko-srednje-visoko)	dB(A)	23-27-31	25-31-36	29-33-37	29-33-36	35-40-43
Filter		Standardni filter				

Opombe: \* Obratovalna temperatura notranje enote.

Hlajenje: 15 °C MŽ - 24 °C MŽ

Ogrevanje: 15 °C SŽ - 27 °C SŽ

\*1 Kapaciteta hlajenja/ogrevanja označuje najvišjo vrednost pri delovanju pod sledečimi pogoji.

<Hlajenje> Znotraj: 27 °C SŽ/19 °C MŽ Zunaj: 35 °C SŽ

<Ogrevanje> Znotraj: 20 °C SŽ Zunaj: 7 °C SŽ/6 °C MŽ

\*2 Vrednosti v ( ) prikazujejo višine enote z nogo.

\*3 Vrednosti v ( ) prikazujejo mase serije PFFY-WL-VCM-A.

\*4 Zunanji statični tlak je tovarniško nastavljen na 10 Pa.

\*5 Podatek o obratovalnem hrupu je pridobljen v neodmevnem prostoru.



## Interfață controler

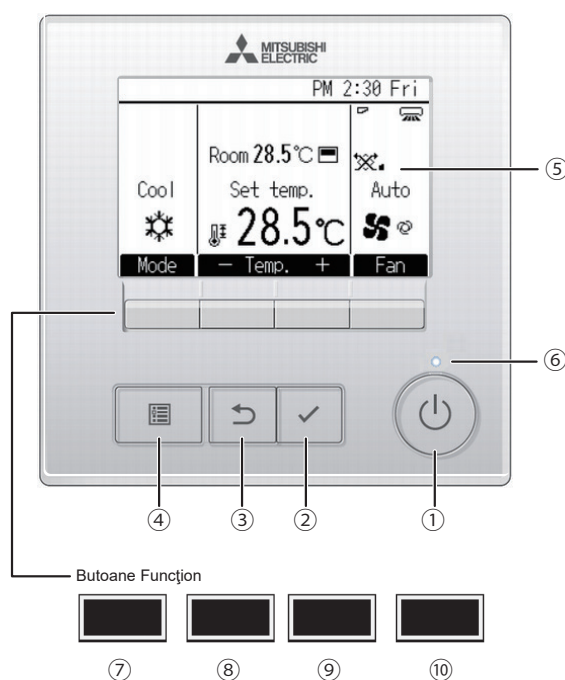

### 1 Butonul [Pornit/Oprit]

Apăsați pentru a Porni/Opri unitatea internă.

### 2 Butonul [SELECTARE]

Apăsați pentru a salva configurarea.

### 3 Butonul [REVENIRE]

Apăsați pentru a reveni la ecranul anterior.

### 4 Butonul [MENIU]

Apăsați pentru a afișa Meniul principal.

### 5 Lumină fundal LCD

Configurările de operare vor fi afișate.  
Când lumina de fundal nu este pornită, apăsarea oricărui buton pornește lumina de fundal și aceasta va rămâne aprinsă pentru o anumită perioadă de timp, în funcție de ecran.

Când lumina de fundal nu este pornită, apăsarea oricărui buton pornește lumina de fundal și nu își îndeplinește funcția. (cu excepția butonului [Pornit/Oprit])

### 6 Indicatorul luminos Oprit/Pornit

Acest indicator luminos luminează verde atunci când unitatea este în funcțiune. Acesta clipește atunci când telecomanda este pornită sau când a apărut o eroare.

Funcțiile butoanelor funcție se modifică în funcție de ecran. Consultați ghidul pentru butonul funcție care apare în partea de jos a ecranului LCD pentru funcțiile pe care le deservește pentru un anumit ecran. Când sistemul este controlat centralizat, ghidul butonului funcție care corespunde butonului blocat nu va apărea.

#### Ecranul principal

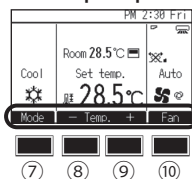

#### Meniul principal

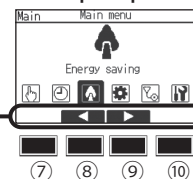

#### Ecran meniu

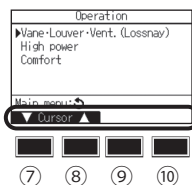

Ghid funcție

### 7 Butonul Funcție [F1]

Ecranul principal: Apăsați pentru a modifica modul de operare.  
Ecran meniu: Funcția butonului variază în funcție de ecran.

### 8 Butonul Funcție [F2]

Ecranul principal: Apăsați pentru a scădea temperatura.  
Meniul principal: Apăsați pentru a muta cursorul în stânga.  
Ecran meniu: Funcția butonului variază în funcție de ecran.

### 9 Butonul Funcție [F3]

Ecranul principal: Apăsați pentru a crește temperatura.  
Meniul principal: Apăsați pentru a muta cursorul în dreapta.  
Ecran meniu: Funcția butonului variază în funcție de ecran.

### 10 Butonul Funcție [F4]

Ecranul principal: Apăsați pentru a modifica viteza ventilatorului.  
Ecran meniu: Funcția butonului variază în funcție de ecran.

## Afișaj

Ecranul principal poate fi afișat în două moduri diferite: „Full” (Complet) și „Basic” (Bază). Configurarea implicită este „Full” (Complet). Pentru a comuta la modul „Basic” (Bază), modificați setarea din ecranul de configurare „Main display” (Afișaj principal).

### Modul Complet

\* Toate pictogramele sunt afișate pentru explicații.

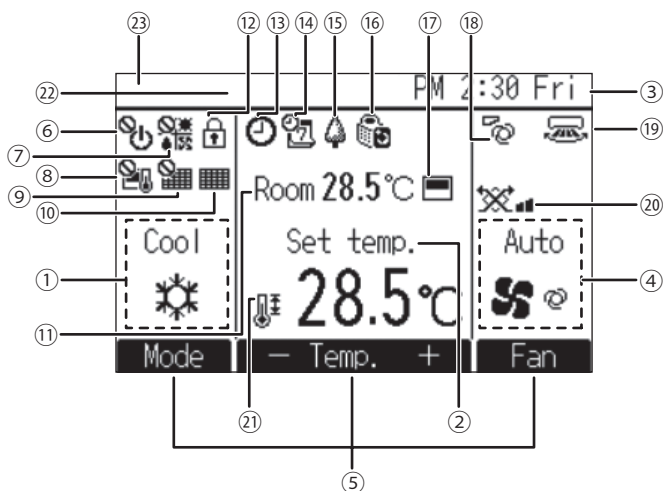

#### ① Modul de operare

#### ② Temperatura preconfigurată

#### ③ Ceas

Consultați Manual cu instrucțiuni de instalare.

#### ④ Viteza ventilatorului

#### ⑤ Ghid funcție

Funcțiile butoanelor corespunzătoare apar aici.



Apare atunci când funcționarea Pornit/Oprit este controlată centralizat.



Apare atunci când modul de operare este controlat centralizat.



Apare atunci când temperatura preconfigurată este controlată centralizat.



Apare atunci când funcția reconfigurare filtru este controlată centralizat.



Indică necesitatea efectuării întreținerii filtrului.

#### ⑪ Temperatura încăperii

Consultați Manual cu instrucțiuni de instalare.



Apare atunci când butoanele sunt blocate.



Apare când este activată funcția „On/Off timer”, „Night setback” sau temporizator „Auto-off”.

apare când temporizatorul este dezactivat de sistemul de control centralizat.



Apare atunci când Regulator de program săptămânal este activat.

### Modul Bază

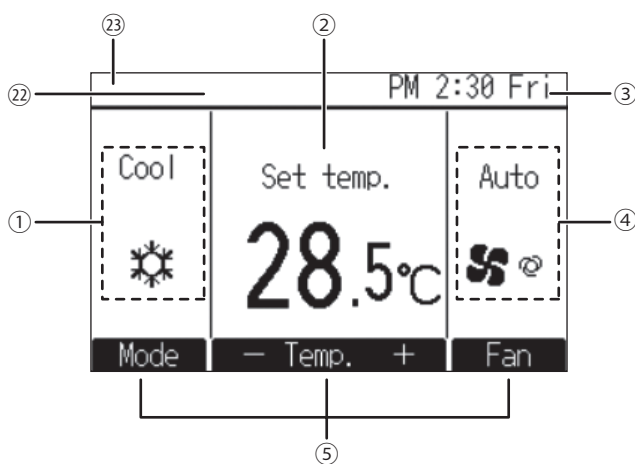

Apare în timp ce unitățile funcționează în modul Economie de energie. (Nu va apărea la anumite modele ale unităților de interior)



Apare în timp ce unitățile externe funcționează în modul Silențios.



Apare atunci când termistorul încorporat în telecomandă este activat pentru a monitoriza temperatura încăperii ( ⑪ ).

apare atunci când termistorul de la unitatea internă este activat pentru a monitoriza temperatura încăperii.



Indică configurarea paletei.



Indică configurarea fantei.



Indică configurarea ventilației.



Apare atunci când intervalul de temperatură preconfigurată este restricționat.

#### ⑫ Controlat central

Apare temporar când este operat un element controlat central.

#### ⑬ Afișajul Eroare

În timpul erorii apare un cod de eroare.

\* Când ecranul Principal afișează un cod de eroare, are loc o eroare dar unitatea internă poate continua să funcționeze. Verificați codul de eroare și consultați-vă dealerul.

Marea majoritate a configurărilor (cu excepția Pornit/Oprit, mod, viteza ventilatorului, temperatura) pot fi efectuate din Meniul principal.

# Cuprins

1. Măsuri de siguranță.....	4	3.4. Viteza ventilatorului.....	8
1.1. Instalare.....	4	4. Utilizați inteligent aparatul.....	9
1.2. În timpul funcționării.....	5	5. Îngrijirea aparatului.....	9
1.3. Aruncarea aparatului.....	5	5.1. Curățarea unităților interioare și a telecomenzilor.....	9
2. Denumirea și funcțiile diferitelor piese.....	6	5.2. Curățarea filtrului.....	9
3. Modul de funcționare.....	7	6. Depanare.....	10
3.1. Pornirea/Oprirea.....	7	7. Lucrări de instalare, mutare și verificare.....	11
3.2. Modul de operare.....	7	8. Caracteristici tehnice.....	12
3.3. Temperatura preconfigurată.....	8		

## Notă



Fig. 1

Acest marcaj simbolic vizează exclusiv țările în cauză.

Acest marcaj simbolic este în conformitate cu Directiva 2012/19/UE, Articolul 14 - Informații pentru utilizatori și Anexa IX și/sau cu Directiva 2006/66/CE, Articolul 20 - Informații pentru utilizatorii finali și Anexa II.

Produsul dumneavoastră MITSUBISHI ELECTRIC este proiectat și fabricat cu materiale și componente de înaltă calitate care sunt reciclabile și/sau reutilizabile. Acest simbol semnifică faptul că, la sfârșitul duratei de viață utile, echipamentul electric și electronic, bateriile și acumuloarele trebuie să fie eliminate separat de resturile menajere. Dacă sub simbolul (Fig. 1) este prezentat un simbol chimic, acest simbol chimic semnifică faptul că bateria sau acumulatorul conține un metal greu într-o anumită concentrație.

Acest aspect va fi indicat după cum urmează: Hg: mercur (0,0005%), Cd: cadmiu (0,002%), Pb: plumb (0,004%)

În cadrul Uniunii Europene există sisteme de colectare separată a produselor electrice și electronice, bateriilor și acumuloarelor uzate.

Vă rugăm să eliminați în mod corect acest echipament, bateriile și acumuloarele, predându-le unui centru local de colectare/reciclare.

Vă rugăm să ne ajutați să protejăm mediul înconjurător!

## 1. Măsuri de siguranță

- ▶ Înainte de a pune în funcțiune unitatea, citiți cu atenție toate instrucțiunile din capitolul „Măsuri de siguranță”.
- ▶ În capitolul „Măsuri de siguranță” sunt enumerate instrucțiuni importante referitoare la siguranța în funcționare. Vă rugăm să respectați aceste instrucțiuni.

### Simboluri utilizate în text

#### ⚠ Avertisment:

Descrie măsurile care trebuie luate pentru a preveni producerea de accidente sau decesul utilizatorului.

#### ⚠ Atenție:

Descrie măsurile care trebuie luate pentru a preveni defectarea unității.

### Simboluri utilizate în ilustrații

- ⊘ : Indică o acțiune care trebuie evitată.
- ⚠ : Indică instrucțiunile importante care trebuie respectate.
- ⚙ : Indică o componentă care trebuie împămantată.
- ⚠ : Indică măsurile care trebuie luate atunci când lucrați cu piese aflate în mișcare. (Acest simbol este afișat pe eticheta unității principale.) <Culoare: Galben>
- ⚠ : Pericol de electrocutare. (Acest simbol este afișat pe eticheta unității principale.) <Culoare: Galben>

#### ⚠ Avertisment:

Citiți cu atenție etichetele lipite pe unitatea principală.

### 1.1. Instalare

- ▶ După ce ați citit acest manual, păstrați-l împreună cu manualul cu instrucțiuni de instalare pentru a-l putea consulta de fiecare dată când este necesar. Dacă unitatea va fi operată de o altă persoană, nu uitați să dați acest manual respectivei persoane.

#### ⚠ Avertisment:

- Unitatea nu trebuie instalată de utilizator. Cereți furnizorului sau unei companii autorizate să instaleze unitatea de aer condiționat. Dacă unitatea este instalată incorect, se pot produce electrocutări sau incendii.
- Folosiți numai accesoriile recomandate de Mitsubishi Electric și cereți dealerului dumneavoastră sau unei companii autorizate să efectueze instalarea aparatului. Dacă accesoriile sunt incorect instalate, se pot produce scurgeri de apă, electrocutări sau incendii.
- Manualul cu instrucțiuni de instalare prezintă în detaliu metoda sugerată de instalare. Orice modificare de structură necesară pentru instalarea aparatului trebuie să respecte cerințele codului local pentru construcții.
- Nu reparați singur unitatea și nu o mutați singur într-un alt loc. Dacă reparația este incorect efectuată, se pot produce scurgeri de apă, electrocutări sau incendii. Dacă este nevoie să reparați sau să mutați unitatea, consultați furnizorul dumneavoastră.
- Țineți componentele electrice departe de apă (apă de spălare, etc).
- Se pot produce electrocutări, incendii sau fum.

Nota1: Când spălați schimbătorul de căldură și vasul de scurgere, protejați caseta de comandă, motorul, supapa de control al fluxului și senzorul de presiune cu ajutorul unei huse de protecție impermeabilă.

Nota2: Nu scoateți apa pe care ați folosit-o la spălarea recipientului de golire și a schimbătorului de căldură folosind pompa de golire, ci separat.

- Acest aparat de climatizare NU este destinat utilizării de către copii sau persoane cu dizabilități nesupravegheate.
- Dacă gazul refrigerant este suflat în afară sau dacă sesizați scurgeri, întrerupeți utilizarea aparatului de climatizare, aerisiți bine încăperea și contactați reprezentanța.
- Acest aparat nu este proiectat pentru utilizarea de către persoane (inclusiv copii) cu capacități fizice, senzoriale sau mentale reduse sau lipsite de experiență și cunoștințe, cu excepția cazului în care sunt supravegheate sau instruite privind utilizarea aparatului de către o persoană responsabilă pentru siguranța acestora.
- Supravegheați copiii pentru a vă asigura că nu se joacă cu unitatea de aer condiționat.
- Acest aparat este destinat folosirii de către utilizatori experți sau instruiți în magazine, în industria iluminatului și în ferme sau pentru uz comercial de către persoane neexperimentate.
- Acest aparat poate fi utilizat de copiii cu vârsta de peste 8 ani și de persoanele cu capacități fizice, senzoriale sau mentale reduse sau lipsite de experiență și cunoștințe dacă acestea se află sub supraveghere sau au fost instruite cu privire la utilizarea aparatului într-un mod sigur și înțeleg pericolele implicate. Copiii nu trebuie să se joace cu aparatul. Curățarea și întreținerea nu trebuie făcute de copii fără supraveghere.
- Când instalați, mutați sau efectuați lucrări de service asupra unității de aer condiționat, utilizați numai agentul frigorific specificat (R410A) pentru a umple țevile de agent frigorific. Nu îl amestecați cu niciun alt agent frigorific și nu permiteți prezența aerului în țevi. Amestecarea aerului cu agentul frigorific ar putea duce la o presiune neobișnuit de mare în țeava de agent frigorific, ceea ce ar putea provoca apariția unei explozii sau a altor pericole. Utilizarea oricărui alt agent frigorific decât cel specificat pentru sistem va cauza defecțiuni mecanice, funcționarea defectuoasă a sistemului sau defectarea unității. În cel mai rău caz, aceasta ar putea periclita în mod grav siguranța produsului.
- Nu folosiți aditivi pentru detectarea scurgerilor.
- Nu utilizați alt agent frigorific decât cel de tipul indicat în manualele furnizate împreună cu aparatul și pe plăcuța de identificare.
  - Procedând astfel, aparatul sau conductele se pot sparge, poate izbucni o explozie sau un incendiu în timpul utilizării, lucrărilor de reparații sau în momentul evacuării aparatului.
  - De asemenea, acest lucru ar putea încălca legile în vigoare.
  - MITSUBISHI ELECTRIC CORPORATION nu poate fi considerată răspunzătoare pentru defecțiunile sau accidentele cauzate de utilizarea unui tip inadecvat de agent frigorific.
- Nu utilizați unitatea într-un mediu neobișnuit.
  - Dacă unitatea este utilizată în spații expuse la cantități ridicate de ulei, abur, solvenți organici sau gaze corozive (precum amoniacul, compușii sulfurici sau acizi) sau în spații în care se utilizează frecvent soluții acide/alcaline sau în care sunt pulverizate substanțe chimice speciale, acest lucru poate reduce semnificativ performanțele și poate coroda componentele interne, conducând la scurgeri de agent frigorific, scurgeri de apă, vătămări, electrocutare, defecțiuni, fum sau incendii.

### 1)Unitatea externă

#### ⚠ Avertisment:

- Unitatea externă trebuie instalată pe o suprafață stabilă, plană, într-un loc în care nu se produc acumulări de zăpadă, frunze sau gunoaie.
- Nu vă așezați și nu puneți diverse obiecte pe unitate. Puteți cădea, sau obiectele pot cădea și se pot produce accidente.

### ⚠️ **Atenție:**

- Amplasarea unității externe trebuie să se facă astfel încât aerul și zgomotul produse de unitate să nu deranjeze vecinii.

## 2) Unitate internă

### ⚠️ **Avertisment:**

- Unitatea internă trebuie să fie corect fixată. Dacă unitatea este incorect fixată, aceasta poate cădea, producând accidente.

### ⚠️ **Atenție:**

- Îndepărtați evacuarea aerului de pereți și ferestre pentru a preveni formarea condensului.
- Nu utilizați unitatea de aer condiționat în scopuri speciale (de exemplu, pentru păstrarea de alimente, animale, plante, dispozitive de precizie sau obiecte de artă în încăperea).
- Aceste lucruri pot fi avariate sau deteriorate.

[Modelele din seria PFFY-W-VCM-A, PFFY-WL-VCM-A, PFFY-WL-VEM-A]

- Deși schimbătorul de căldură este acoperit cu un înveliș hidrofob, sprayurile sau detergenții cu compuși organici volatili (VOC) sau compuși hidrofobi pot face elicele schimbătorului de căldură să respingă apa. Când unitatea cu asemenea elice este operată într-un mediu cu o temperatură și o umiditate ridicate, apa de condensare de pe elice poate picura de pe unitate.

## 3) Telecomandă

### ⚠️ **Avertisment:**

- Telecomanda trebuie instalată astfel încât copiii să nu se poată juca cu ea.

## 4) Furtun de evacuare

### ⚠️ **Atenție:**

- Verificați dacă furtunul de evacuare este montat astfel încât golirea să se facă fără întreruperi. În cazul în care instalarea nu este corect efectuată se pot produce scurgeri de apă provocând deteriorarea mobilei.

## 5) Sursa de alimentare, siguranțele sau întrerupătorul de circuit

### ⚠️ **Avertisment:**

- Verificați dacă unitatea este conectată la o sursă de curent separată. Conectarea altor aparate la aceeași sursă de alimentare poate produce supraîncălziri ale circuitului.
- Verificați dacă există un întrerupător general de rețea.
- Respectați tensiunea de alimentare a unității și valorile nominale ale siguranțelor și întrerupătoarelor. Nu utilizați un conductor sau o siguranță cu valoare nominală mai mare decât cea specificată.

## 6) Împământarea

### ⚠️ **Atenție:**

- Unitatea trebuie legată corect la pământ. Nu conectați circuitul de împământare la o țevă de gaze, apă, circuit de iluminat sau la circuitul de împământare al telefonului. Dacă unitatea nu este corect legată la pământ se pot produce scurtcircuite.
- Verificați des dacă circuitul de împământare de la unitatea externă este corect conectat atât la terminalul de împământare al unității cât și la electrodul de împământare.

## 1.2. În timpul funcționării

### ⚠️ **Avertisment:**

- Pentru a reduce riscul privind pierderile de energie electrică, electrocutare, scurtcircuitare, defecțiuni, fum sau incendiu, nu puneți recipiente care conțin lichid pe unitate.
- Nu aruncați apă peste unitate și nu atingeți cu mâinile ude unitatea. Se pot produce scurtcircuite.
- Nu pulverizați gaz combustibil în apropierea unității. Poate izbucni un incendiu.
- Nu așezați un radiator cu gaz sau un alt aparat cu flacără deschisă în locuri în care acestea sunt expuse la acțiunea aerului evacuat din unitate. Se poate produce fenomenul de ardere incompletă.
- Nu scoateți panoul frontal sau grătarul de siguranță al ventilatorului de la unitatea externă în timp ce aceasta funcționează. Dacă atingeți piesele în mișcare de rotație, cele fierbinți sau cele aflate sub tensiune se pot produce accidente.
- Nu băgați degetele sau nu introduceți bețe, etc. în găurile de intrare sau ieșire; vă puteți răni deoarece ventilatorul aflat în interiorul unității se rotește cu viteză mare. Fiți foarte atenți în prezența copiilor.
- Nu atingeți țevile de agent frigorific și componentele sistemului de agent frigorific cu mâinile goale în timpul și perioada imediat următoare operării.
  - Agentul frigorific din țevi va fi foarte fierbinte sau foarte rece, conducând la arsuri sau degerături.
- Nu atingeți componentele electrice cu mâinile goale în timpul sau în perioada imediat următoare operării.
  - În caz contrar, puteți suferi arsuri.
- Dacă detectați mirosuri ciudate, opriți funcționarea unității, întrerupeți alimentarea cu curent electric și contactați furnizorul. În caz contrar, se pot produce defecțiuni, scurtcircuite sau incendii.

- În cazul în care sesizați zgomote anormale sau vibrații, opriți funcționarea, întrerupeți alimentarea cu curent și contactați furnizorul.
- Nu răciți prea tare încăperea. Temperatura adecvată în interior este cu 5 °C mai mică decât temperatura exterioară.
- Nu așezați persoanele handicapate sau copiii în calea curentului de aer suflat de aparatul de aer condiționat. Acest lucru poate produce probleme de sănătate.

### ⚠️ **Atenție:**

- Nu folosiți obiecte ascuțite pentru a acționa butoanele, căci telecomanda se poate deteriora.
- Nu îndoiți și nu trageți de cablul telecomenzii căci telecomanda se poate deteriora și se poate defecta.
- Nu scoateți carcasa superioară a telecomenzii. Este periculos să scoateți carcasa superioară a telecomenzii și să atingeți placa cu circuit imprimat din interior. În caz contrar, se pot produce incendii și defecțiuni.
- Nu ștergeți telecomanda cu benzen, solventi, deșeurii îmbibate cu soluții chimice, etc. În caz contrar, pot produce decolorarea și defectarea telecomenzii. Pentru a scoate petele, înmuiați o cârpă într-o soluție de detergent neutru, stoarceți bine cârpa, ștergeți petele și apoi ștergeți cu o cârpă uscată.
- Nu blocați și nu acoperiți gurile de intrare și de ieșire ale unității interne și externe. Piese de mobilă înalte așezate sub unitatea internă, sau cele voluminoase de exemplu niște boxe mari așezate în apropierea unității externe vor reduce eficiența unității.
- Nu îndreptați aerul suflat de aparat înspre plante sau înspre animalele aflate în cușcă.
- Aerisiți frecvent încăperea. Dacă unitatea funcționează continuu într-o cameră închisă, o perioadă lungă de timp, aerul va deveni stătut.
- Pentru a reduce riscul de rănire, nu vă așezați, nu călcați și nu așezați obiecte pe unitate.
- Nu puneți în funcțiune unitatea cu panourile și componentele de protecție demontate.
  - Componentele care se învârt, fierbinți sau sub tensiune înaltă pot provoca vătămări, electrocutări sau incendii.
- Nu opriți alimentarea cu energie electrică imediat după ce aparatul a fost oprit.
  - Înainte de a opri alimentarea, așteptați cel puțin cinci minute după oprirea unității.
  - Nerespectarea acestei instrucțiuni poate cauza defectarea unității sau scurgeri de apă, permițând apei să pătrundă în cameră și să producă pagube în interior.
- Nu instalați unitatea peste obiecte care sunt vulnerabile la deteriorare din cauza apei ca urmare a scurgerii condensului.
- Nu atingeți ventilatoarele, lamelele schimbătoarelor de căldură sau muchiile ascuțite ale componentelor cu mâinile goale.
  - În caz contrar, vă puteți răni.
- Pentru a reduce riscul producerii de scurtcircuite sau de incendii din cauza pătrunderii prafului în unitate, nu utilizați filtre deteriorate și nu folosiți unitatea fără montarea filtrelor.

## În caz de defecțiune

### ⚠️ **Avertisment:**

- Nu faceți modificări la aparatul de aer condiționat. Consultați furnizorul pentru orice reparație sau operație de întreținere. Reparațiile incorect efectuate pot duce la producerea de scurgeri de apă, electrocutări sau incendii, etc.
- Dacă telecomanda afișează un mesaj de eroare, aparatul nu funcționează sau a apărut o anomalie, opriți funcționarea aparatului și contactați furnizorul. Dacă veți lăsa unitatea în această situație se pot produce incendii sau defecțiuni.
- Dacă întrerupătorul este activat frecvent, contactați furnizorul. Dacă îl veți lăsa în această situație se pot produce incendii sau defecțiuni.

## Atunci când aparatul de aer condiționat nu va fi folosit o perioadă mare de timp

- Dacă aparatul de aer condiționat nu va fi folosit pentru o perioadă mare de timp datorită schimbării de anotimp, etc. puneți în funcțiune unitatea timp de 4 - 5 ore până când este complet uscată la interior. În caz contrar, în încăperea pot apărea mușegaiuri neigienice și nesănătoase pe arii întinse.
- În perioada în care aparatul nu va fi folosit un timp îndelungat, opriți alimentarea cu curent electric OFF. În cazul în care aparatul va rămâne sub tensiune, se vor consuma câțiva wați sau zeci de wați. Totodată, acumularea de praf, etc. poate duce la producerea de incendii.
- Puneți aparatul în priză cu întrerupătorul în poziția ON cu cel puțin 12 ore înainte de a-l pune în funcțiune. Nu opriți alimentarea cu curent a aparatului în sezonul în care acesta funcționează. În caz contrar, se pot produce defecțiuni.

## 1.3. Aruncarea aparatului

### ⚠️ **Avertisment:**

- Când trebuie să aruncați aparatul, consultați furnizorul. Dacă țevile sunt scoase incorect, agentul de răcire va fi eliberat (gaz pe bază de fluorocarbon) și poate veni în contact cu pielea, provocând răni. Eliberarea agentului de răcire în atmosferă este nocivă și pentru mediu.

## 2. Denumirea și funcțiile diferitelor piese

### Montarea și demontarea filtrului

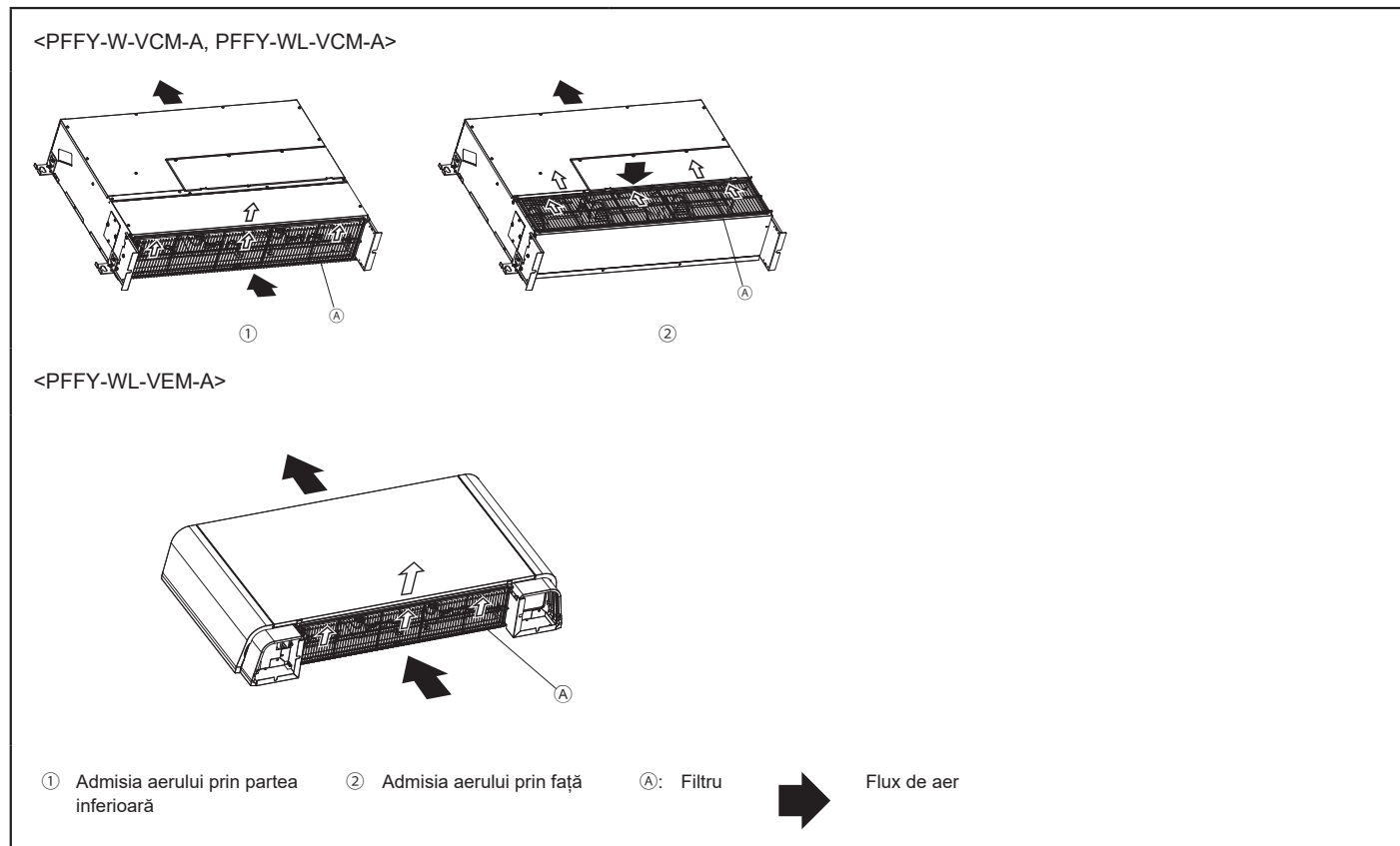

#### ⚠ Atenție:

- La scoaterea filtrului, trebuie să luați măsuri de protecție a ochilor de praf. De asemenea, va trebui să vă urcați pe un scaun pentru a putea efectua operația; fiți atent să nu cădeți.
- În timpul operației de schimbare a filtrului opriți alimentarea cu curent a aparatului.
- Asigurați-vă că filtrul este bine fixat în poziție. Dacă este slăbit, pot intra resturi, ceea ce poate duce la o funcționare defectuoasă.



## 3. Modul de funcționare

### 3.1. Pornirea/Oprirea

#### Pornit



Apăsați pe butonul [Pornit/Oprit].  
Indicatorul luminos Pornit/Oprit va lumina verde și se va începe funcționarea.  
\* Unitatea va funcționa în modul, la temperatura și la turația setate anterior.

#### Oprit



Apăsați din nou pe butonul [Pornit/Oprit].  
Indicatorul luminos Pornit/Oprit se va stinge și funcționarea se va opri.

### 3.2. Modul de operare

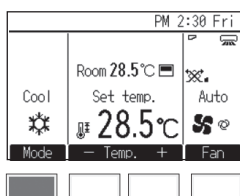

Apăsați pe butonul [F1] pentru a naviga prin modurile de operare în ordinea „Răcire, Uscare, Ventilator, Auto și Încălzire”.  
Selectați modul de operare dorit.

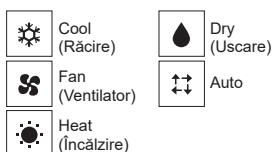

- \* Modulurile de funcționare care nu sunt disponibile pentru unitatea internă conectată nu vor fi afișate.
- \* În funcție de modelul unității interioare, pentru modul Automat se pot seta una sau două temperaturi (o singură valoare de referință sau două valori de referință).

#### Ce înseamnă pictograma mod dacă clipește

Pictograma mod va clipi atunci când alte unități interne din același sistem de răcire (conectat la aceeași unitate externă) funcționează deja într-un mod diferit. În acest caz, restul unității din același grup poate opera numai în același mod.

#### Modul de uscare

- Ventilatorul interior începe să funcționeze la viteză mică, dezactivând schimbarea vitezei ventilatorului.
- Uscarea nu poate fi efectuată în încăperi în care temperatura este mai mică decât 18 °C.
- Această operație este o operație de desumidificare controlată de calculator care verifică răcirea excesivă din încăpere comparativ cu temperatura definită de utilizator. (Nu poate fi folosită în regim de încălzire.)
  1. Până la atingerea temperaturii definite  
Funcționarea compresorului și a ventilatorului din interior sunt legate între ele în funcție de modificările de temperatură din încăpere și se repetă în mod automat ON/OFF.
  2. Când temperatura definită a fost atinsă  
Atât compresorul cât și ventilatorul se opresc.  
Oprirea durează 10 minute, iar compresorul și ventilatorul intern funcționează timp de 3 minute pentru a păstra nivelul de umiditate scăzut.

#### Modul de încălzire

##### Ecranul „DEFROST”

Sunt afișate numai în timpul operației de dezghețare.

##### Ecranul „STAND BY”

Este afișat pe ecran din momentul în care operația de încălzire începe până când alimentarea cu aer cald pornește.

#### ⚠ Atenție:

- Nu stați în bătaia aerului rece timp îndelungat. Expunerea excesivă la aerul rece dăunează sănătății și trebuie evitată.
- Când aparatul de aer condiționat este folosit simultan cu arzătoare, ventilați cu atenție încăperea. Ventilarea insuficientă poate duce la producerea de accidente datorită lipsei de oxigen.
- Nu amplasați un arzător într-un loc în care este expus la curentul de aer provenit de la un aparat de aer condiționat.  
În caz contrar, combustia arzătorului poate fi incompletă.
- Microcalculatorul funcționează în următoarele cazuri:
  - Aerul nu este evacuat când încălzirea pornește.
    - Pentru a preveni intrarea aerului rece, ventilatorul intern este rotit gradual, în secvențe pornind de la debit redus de aer/ debit mediu de aer/ debitul de aer definit în funcție de creșterea temperaturii aerului suflat. Așteptați până când aerul este evacuat în mod obișnuit.
  - Viteza ventilatorului nu este cea specificată.
    - La anumite modele, sistemul trece automat la un debit de aer redus atunci când temperatura încăperii a ajuns la valoarea definită. În celelalte cazuri, acesta se oprește pentru a preveni intrarea aerului rece în timpul operației de dezghețare.
  - Aerul este evacuat chiar și după ce funcționarea aparatului a fost oprită.
    - Timp de aproximativ 1 minut după oprirea aparatului, ventilatorul din interior continuă să se rotească pentru a elimina căldura suplimentară generată de radiatorul electric, etc.  
Viteza ventilatorului va scădea sau va crește.

#### Modul Auto (Automat) (două valori de referință)

Dacă modul de funcționare este setat la Automat (două valori de referință), se pot seta două temperaturi (una pentru răcire și una pentru încălzire). În funcție de temperatura camerei, unitatea interioară va funcționa în mod automat, atât pentru răcire cât și pentru încălzire, și va menține temperatura camerei în intervalul prestabilit.

Temperaturile preconfigurate specificate pentru modurile Răcire/Uscare și Încălzire se vor utiliza pentru a comanda în mod automat temperatura camerei, pentru a o menține între temperaturile preconfigurate. Acest mod este eficient mai ales la schimbarea sezonelor, când există cea mai mare diferență între temperatura maximă și cea minimă, iar ambele moduri, încălzirea și răcirea, se utilizează pe parcursul aceleiași zile.

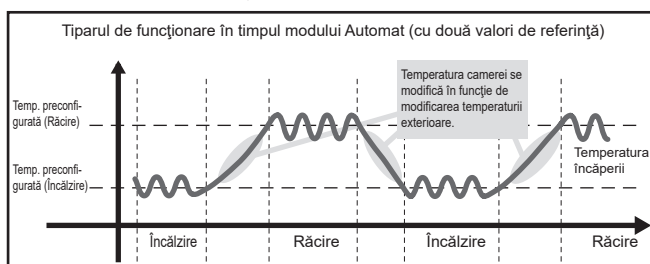



### 3.3. Temperatura preconfigurată

<„Cool”, „Dry”, „Heat” și „Auto” (o singură valoare de referință)>

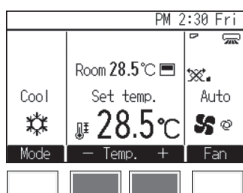

Apăsați butonul [F2] pentru a scădea temperatura preconfigurată și apăsați butonul [F3] pentru a o crește.

\* Consultați tabelul de mai jos pentru intervalul de temperaturi ce pot fi setate, în funcție de diferitele moduri de operare.

\* Temperatura preconfigurată nu se poate seta pentru modul Ventilator.

\* În funcție de setarea Unitate temperatură, temperaturile vor crește sau se vor descrește cu 0,5°C, 1°C, 1°F sau 2°F.

<Modul „Auto” (două valori de referință)>

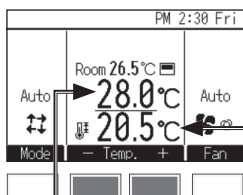

Temperaturile preconfigurate curent vor fi afișate. Apăsați butonul [F2] sau [F3] pentru afișarea ecranului Setări.

Temperatura preconfigurată pentru răcire

Temperatura preconfigurată pentru încălzire

### Intervalul temperaturii preconfigurate

Modul de operare	Intervalul temperaturii preconfigurate
Răcire/Uscare	19°C–30°C/67°F–87°F *1
Încălzire	17°C–28°C/63°F–83°F *1
Auto (o singură valoare de referință)	19°C–28°C/67°F–83°F *1*2
Auto (două valori de referință)	Răcire: La fel ca temperatura preconfigurată pentru modul Răcire Încălzire: La fel ca temperatura preconfigurată pentru modul Încălzire *2*3*4
Ventilator	Nu se setează

\*1 Intervalele de temperatură care se pot seta variază în funcție de modelul unității interne.

\*2 Temperatura preconfigurată pentru modul Automat (fie cu o singură valoare de referință sau cu două) se va afișa în funcție de modelul unității interne.

\*3 Aceleași valori se utilizează pentru temperatura preconfigurată a modului Răcire/Uscare și pentru temperatura preconfigurată la răcire a modului Automat (două valori de referință). În mod similar, aceleași valori se utilizează pentru temperatura preconfigurată a modului Încălzire și pentru temperatura preconfigurată la încălzire a modului Automat (două valori de referință).

\*4 Temperaturile preconfigurate pentru răcire și încălzire se pot seta în condițiile următoare.

- Temperatura preconfigurată pentru răcire este mai mare decât temperatura preconfigurată pentru încălzire.

- Diferența între temperatura preconfigurată pentru răcire și cea pentru încălzire este egală sau mai mare decât diferența temperaturii minime care variază în funcție de modelul unității interne.

### 3.4. Viteza ventilatorului

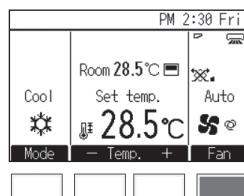

Apăsați pe butonul [F4] pentru a naviga printre vitezele ventilatorului în următoarea ordine.



• Numărul de turații disponibile ale ventilatorului depind de modelul unității interioare.

[Modelele din seria PFFY-W-VCM-A, PFFY-WL-VCM-A, PFFY-WL-VEM-A]



\*1 Această opțiune poate fi reglată numai folosind o telecomandă MA.

• Turația efectivă a ventilatorului va fi diferită față de turația afișată a ventilatorului pe LCD atunci când este îndeplinită una dintre condițiile următoare:

1. Când se afișează „STAND BY” (Stare de veghe) sau „DEFROST” (Dezghețare)
2. Atunci când temperatura camerei este mai ridicată decât temperatura setată în timpul încălzirii
3. Imediat după operațiunea de încălzire (în starea de veghe pentru comutarea modului de funcționare)
4. În timpul modului Uscare

## 4. Utilizați inteligent aparatul

Chiar și cele mai mici măsuri de îngrijire a aparatului dumneavoastră vă pot ajuta să îl utilizați mai eficient din punct de vedere al efectului de menținere a temperaturii, cheltuieli cu curentul consumat, etc.

### Definiți corect temperatura încăperii

- În cazul funcționării în modul răcire, o diferență de temperatură de circa 5 °C între interior și exterior este optimă.
- Dacă temperatura din încăpere este crescută cu 1 °C în timpul operației de răcire, economisiți aproximativ 10 % curent electric.
- Răcirea excesivă dăunează sănătății. De asemenea, se consumă și foarte mult curent electric.

### Curățați cu atenție filtrele

- Dacă ecranul filtrului de aer se îmbăcsește, fluxul de aer și efectul de răcire pot fi diminuate semnificativ. Mai mult, dacă acest lucru nu este urmărit, aparatul se poate defecta. Este foarte important să curățați filtrul la începutul sezonului de răcire și a celui de încălzire. (Când praful și mizeria s-au acumulat, curățați bine filtrul.)

## 5. Îngrijirea aparatului

Apelați întotdeauna la un tehnician pentru a curăța filtrul. Înainte de a curăța filtrul, opriți alimentarea cu curent a aparatului OFF.

### ⚠ Atenție:

- **Purtați echipament de protecție atunci când efectuați lucrări la unitate.**
  - Unele componente se află încă sub tensiune timp de câteva minute după ce alimentarea principală este oprită, prezentând pericol de electrocutare.
- **Purtați echipament de protecție înainte de a atinge orice componentă electrică.**
  - Piese aflate sub înaltă tensiune prezintă un risc de electrocutare, iar piesele la temperatură înaltă prezintă risc de arsuri.
- **Purtați mănuși de protecție când lucrați la unitate.**
  - În caz contrar, vă puteți răni.
- **Pentru a reduce riscul de rănire din cauza căderii panourilor, adoptați măsuri de siguranță la locul de muncă înainte de instalarea, verificarea sau repararea unității.**
- **Înainte de a începe curățarea, opriți funcționarea aparatului și alimentarea cu curent. Nu uitați că ventilatorul din interior se rotește la viteze mari și poate produce accidente.**
- **Unitățile interne sunt echipate cu filtre pentru a elimina praful din aerul absorbit. Curățați filtrele respectând procedurile de mai jos. (Filtrul standard ar trebui curățat în mod normal săptămânal, iar filtrul permanent la începutul fiecărui sezon.)**
- **Durata de viață a filtrului depinde de locul în care unitatea este instalată și de modul în care aceasta este folosită.**
- **După dezinfectarea unității cu substanțe chimice, aerisiți încăperea pentru a dispersa gazul chimic înainte de a utiliza unitatea.**
  - Expunerea la stropi de substanțe chimice poate provoca răniri.
  - Substanțele chimice care intră în unitate pot coroda sau deforma unitatea, provocând defectuni.

### Preveniți pătrunderea aerului cald în timpul funcționării în modul răcire

- Pentru a preveni pătrunderea căldurii în timpul funcționării în modul răcire, montați o perdea sau o jaluzeala la fereastră pentru a bloca razele soarelui. De asemenea, nu țineți ușile deschise cu excepția cazului în care este absolut necesar.

### Ventilați din când în când încăperea

- Deoarece aerul dintr-o încăpere neaerisită se îmbăcsește în timp, este necesar să aerisiți încăperea din când în când. Dacă împreună cu aparatul de aer condiționat folosiți și aparate pe gaz, trebuie luate măsuri speciale. Dacă utilizați o unitate de ventilare „LOSSNAY” proiectată de compania noastră, puteți ventila încăperea cu pierderi mai mici. Pentru detalii referitoare la această unitate, consultați furnizorul dumneavoastră.

### 5.1. Curățarea unităților interioare și a telecomenzilor

- Ștergeți cu o cârpă moale și uscată.
- Nu trageți și nu răsuciți cablul telecomenzii.  
Nu scoateți carcasa de pe telecomandă.
- Pentru a îndepărta urmele de degete și ulei, ștergeți cu o cârpă înmuiată în detergent delicat și ștergeți detergentul.
- Nu utilizați benzină, benzen, diluant, pudră de lustruit sau soluție acidă/alcalină pentru a curăța unitățile de interior și telecomanda, deoarece acestea vor deteriora telecomanda.

### 5.2. Curățarea filtrului

- Ștergeți ușor praful cu o cârpă sau cu aspiratorul. În cazul în care este foarte murdar, spălați filtrul în apă caldă în care ați dizolvat un detergent neutru și apoi clătiți bine. După spălare, uscați și montați filtrul la loc.

### ⚠ Atenție:

- **Nu uscați filtrul la soare sau aproape de surse de căldură, etc. În caz contrar, filtrul se poate deforma.**
- **De asemenea, la spălarea în apă fierbinte (peste 50 °C) filtrul se poate deforma.**
- **Nu turnați apă sau nu pulverizați substanțe inflamabile pe aparatul de aer condiționat. Curățarea aparatului folosind aceste metode poate duce la defectarea aparatului, producerea de scurtcircuite sau incendii.**

## 6. Depanare

**Când se produce o eroare, apare următorul ecran și LED-ul de operare clipește. Verificați statutul erorii, opriți operarea și consultați distribuitorul.**

Error information 1/2	
Error code	P2
Error unit	IU 0 Unt#1
Time Occurred	--/-- PM12:34
Model name	PLZ
Serial No.	
Reset error:Reset button	
▼ Page ▲	Reset

Se va afișa cod de eroare (Error code), unitatea eroare (Error unit), adresă de răcire (Ref. address), unit denumirea modelului unității (Model name) și numărul serial (Serial No.). denumirea modelului (Model name) și numărul serial (Serial No.) vor fi afișate numai dacă aceste informații au fost înregistrate.

Apăsăți pe butonul [F1] sau [F2] pentru a merge la pagina următoare.

Înainte de a cere repararea mașinii, verificați următoarele:

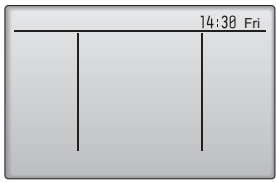
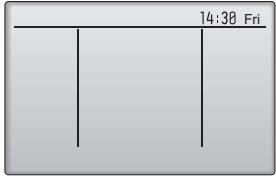
Starea mașinii	Telecomandă	Cauze	Depanare
Nu funcționează.	Linia trasată și ceasul nu sunt afișate. Pe ecran nu apar informații chiar dacă butonul [Pornit/Oprit.] este apăsat.	Pană de curent	Apăsăți butonul [Pornit/Oprit.] după restabilirea alimentării cu curent.
		Alimentarea cu curent este oprită OFF.	Porniți aparatul ON.
		Siguranța din circuitul de alimentare cu curent este arsă.	Înlocuiți siguranța.
		Înterupătorul de la circuitul de împământare este ars.	Montați înterupătorul la circuitul de împământare.
Aerul este evacuat însă acesta nu este suficient de rece sau de cald.	Ecranul cu cristale lichide indică faptul că aparatul este în stare de funcționare.	Reglarea incorectă a temperaturii	După ce ați verificat temperatura preconfigurată și temperatura inițială pe ecranul cu cristale lichide, consultați secțiunea 3.3 „Temperatura preconfigurată”, și acționați butonul de reglare.
		Filtrul este plin de praf și de murdărie.	Curățați filtrul. (Consultați secțiunea 5 „Îngrijirea aparatului”.)
		Gura de intrare și de ieșire a unităților interne și externe sunt blocate de niște obstacole.	Scoateți obstacolele.
		Ferestrele și ușile sunt deschise.	Închideți ușile și ferestrele.
Aerul rece sau cald nu este evacuat.	Ecranul cu cristale lichide indică faptul că aparatul funcționează.	Circuitul de prevenire a repornirii durează 3 minute.	Așteptați puțin. (Pentru a proteja compresorul, unitatea internă are un sistem de protecție la repornire cu o durată de 3 minute. Din această cauză, uneori compresorul nu începe să funcționeze imediat. Uneori acesta nu funcționează timp de maximum 3 minute.)
		Funcționarea unității interne a fost repornită în timpul operațiilor de încălzire și desumidificare.	Așteptați puțin. (Încălzirea va porni după ce operația de dezghețare s-a terminat.)
Funcționează puțin și apoi se oprește.	Butonul „CHECK” și codul de verificare luminează intermitent pe ecranul cu cristale lichide.	Gura de intrare și de ieșire a unităților interne și externe sunt blocate de niște obstacole.	Reporniți după ce ați îndepărtat obstacolele
		Filtrul este plin de praf și de murdărie.	Reporniți după ce ați curățat filtrul. (Consultați secțiunea 5 „Îngrijirea aparatului”.)
Sunetul produs la ieșirea aerului și la rotația motorului poate fi auzit și după ce aparatul a fost oprit.	Toate luminile sunt stinse, cu excepția liniei trasate și a ceasului. 	Când alte unități interne funcționează în modul răcire, aparatul se oprește după pornirea mecanismului de evacuare timp de 3 minute după ce operația de răcire s-a încheiat.	Așteptați cel puțin 3 minute.
Sunetul produs la ieșirea aerului și la rotația motorului poate fi auzit intermitent și după ce aparatul a fost oprit.	Toate luminile sunt stinse, cu excepția liniei trasate și a ceasului. 	În timpul funcționării unității interne în modul răcire, în aparat se acumulează apă. Dacă apa se acumulează, mecanismul de evacuare pornește procesul de golire.	Va înceta repede. (Dacă zgomotul se produce de mai mult de 2-3 ori pe oră, apelați serviciul de reparații.)
Aerul cald este evacuat intermitent când termostatul este oprit OFF sau în timp ce ventilatorul funcționează.	Ecranul cu cristale lichide indică faptul că aparatul este în stare de funcționare.	Când alte unități interne funcționează în modul încălzire, valvele de comandă sunt deschise și închise din când în când pentru a menține stabilitatea sistemului.	Va înceta repede. (Dacă temperatura dintr-o încăpere mică crește foarte mult, opriți funcționarea aparatului.)

Starea mașinii	Telecomandă	Cauze	Depanare
Se produc zgomote de funcționare.	–	Ulterior se va produce un zgomot de funcționare, însă acesta nu este un zgomot anormal. Acest zgomot este produs în timpul mișcării supapei. <ul style="list-style-type: none"> <li>• Funcționare PORNITĂ sau termostat PORNIT.</li> <li>• Funcționare OPRITĂ sau termostat OPRIT.</li> <li>• Porniți alimentarea cu energie electrică (disjunctor CUPLAT).</li> </ul>	

• Dacă funcționarea aparatului a fost întreruptă datorită unei pene de curent, [circuitul de prevenire a repornirii aparatului în caz de pană de curent] intră în funcțiune și oprește funcționarea unității chiar și după restabilirea alimentării cu curent. În acest caz, apăsați din nou butonul [Pornit/Oprit.] și porniți funcționarea aparatului. Dacă defecțiunea persistă și după ce ați efectuat pașii de mai sus, opriți alimentarea aparatului OFF și contactați furnizorul oferind informații precum denumirea aparatului, natura defecțiunii, etc. Dacă ecranul cu informații privind erorile luminează intermitent, spuneți furnizorului ceea ce este afișat pe ecran (codul de eroare). Nu încercați să reparați singuri aparatul.

#### Următoarele simptome nu reprezintă defecțiuni ale aparatului de aer condiționat:

- Aerul suflat de aparatul de aer condiționat poate uneori să aibă un miros neplăcut. Acest lucru se datorează fumului de țigară din încăperea, mirosului produselor cosmetice, a pereților, a mobilei, etc. absorbite de aparatul de aer condiționat.
- Imediat după ce aparatul este pornit sau oprit se aude un zgomot. Acest sunet este produs de curgerea agentului de refrigerare în interiorul aparatului. Este normal.

- La începutul sau la sfârșitul unui ciclu de răcire/încălzire aparatul scoate niște zgomote ciudate. Aceste zgomote sunt produse de frecarea dintre panoul frontal și alte secțiuni datorită dilatării și contractării materialului la modificarea temperaturii. Este normal.
- Turația ventilatorului se modifică chiar dacă setarea a rămas aceeași. Aparatul de aer condiționat crește automat turația ventilatorului până la viteza setată astfel încât aerul rece nu este suflat la începutul operațiunii de încălzire. Acesta poate să și reducă turația ventilatorului pentru a proteja motorul acestuia atunci când temperatura aerului de retur sau turația ventilatorului devine prea mare.

## 7. Lucrări de instalare, mutare și verificare

### Referitor la locul instalării

Pentru detalii referitoare la instalarea și mutarea aparatului consultați furnizorul.

#### ⚠ Atenție:

- **Nu instalați aparatul de aer condiționat în spații în care există riscul unor scurgeri de gaze inflamabile. În cazul în care există scurgeri și acumulări de gaze în jurul unității, se pot produce explozii.**
- **Nu instalați aparatul de aer condiționat în următoarele locuri:**
  - în spații în care este mult ulei de mașini
  - în apropierea oceanului sau a unei plaje unde aerul este sărat.
  - în spații în care umiditatea este ridicată
  - în apropierea unor izvoare calde
  - în spații în care sunt gaze sulfuroase
  - în spații în care funcționează utilaje cu ultrasunete (aparat de sudură cu curenți de înaltă frecvență, etc.)
  - în spații în care se folosesc intens soluții acide
  - în spații în care sunt folosite des sprayuri speciale
- **Instalați unitatea internă în poziție orizontală. În caz contrar, se pot produce scurgeri de apă.**
- **În cazul în care instalați aparatele într-un spital sau o sală de așteptare luați măsurile necesare pentru protecția la zgomot.**

În cazul în care aparatul este folosit în unul din mediile menționate mai sus este de așteptat că acesta se va defecta frecvent. Este recomandat să evitați instalarea aparatului în aceste locuri.

Pentru detalii, consultați furnizorul dumneavoastră.

### Referitor la lucrările la rețeaua de curent electric

#### ⚠ Atenție:

- **Lucrările la rețeaua de curent electric trebuie efectuate de o persoană calificată în conformitate cu [standardele tehnice referitoare la instalațiile electrice], [regulile interne de realizare a circuitelor] și manualul cu instrucțiuni de instalare, utilizând numai circuite separate. Alimentarea altor aparate de la același circuit, poate duce la arderea întrerupătorilor sau a siguranțelor.**
- **Nu conectați circuitul de împământare la o țevă de gaze, apă, paratrăznet, circuit de iluminat sau la circuitul de împământare al telefonului. Pentru detalii, consultați furnizorul dumneavoastră.**
- **La instalarea în anumite locuri, montarea unui întrerupător la circuitul de împământare este obligatorie. Pentru detalii, consultați furnizorul dumneavoastră.**

### Referitor la schimbarea locului în care este montat aparatul

- Când demontați și remontați aparatul atunci când vă măriți locuința, o reamenajați sau vă mutați consultați în prealabil furnizorul pentru a evalua costurile necesare lucrărilor de mutare a instalației.

#### ⚠ Atenție:

- **Când mutați sau reinstalați aparatul de aer condiționat, consultați furnizorul. Reparațiile incorect efectuate pot duce la producerea de electrocutări sau incendii, etc.**

### Referitor la zgomot

- La instalare, alegeți un loc care poate susține greutatea aparatului de aer condiționat și în care zgomotul și vibrațiile pot fi reduse.
- Alegeți un loc în care aerul cald sau cel rece de la gura externă de evacuare a aparatului de aer condiționat nu deranjează vecinii.
- Dacă în apropierea gurii externe de evacuare a aparatului este amplasat un obiect străin, nivelul de zgomot produs de aparat poate crește sau poate scădea. Evitați amplasarea unor obiecte în apropierea gurii de aer.
- Dacă aparatul scoate zgomote anormale, consultați furnizorul.

### Întreținere și control

- Dacă aparatul de aer condiționat este folosit permanent mai multe sezoane, acesta se poate murdări în interior, reducând performanțele aparatului. În funcție de condițiile de funcționare, pot apărea mirosuri neplăcute și drenarea poate fi mai greoaie datorită acumulării de praf și mizerie, etc.

## 8. Caracteristici tehnice

### Modelele din seria PFFY-W-VCM-A, PFFY-WL-VCM-A

		W(L)20VCM-A	W(L)25VCM-A	W(L)32VCM-A	W(L)40VCM-A	W(L)50VCM-A	
Sursă de alimentare		~220-240V 50/60Hz					
Capacitate de răcire <sup>*1</sup> / Capacitate de încălzire <sup>*1</sup>	kW	2,2/2,5	2,8/3,2	3,6/4,0	4,5/5,0	5,6/6,3	
Dimensiune (Înălțime / Lățime / Adâncime)	mm	615/700/200	615/700/200	615/700/200	615/900/200	615/900/200	
Greutate netă <sup>*3</sup>	kg	18,5 (18)	18,5 (18)	19 (18,5)	23 (22,5)	23 (22,5)	
Ventilator	Debitul de aer (Min-Med-Max)	m <sup>3</sup> /min	5,0-6,0-7,0	5,5-7,0-8,5	6,5-7,5-9,0	8,0-9,5-11,0	10,5-12,5-14,5
	Presiunea statică externă <sup>*4</sup>	Pa	0/10/40/60	0/10/40/60	0/10/40/60	0/10/40/60	0/10/40/60
Nivelul presiunii acustice <sup>*5</sup> (Min-Med-Max)	dB(A)	21-23-26	22-26-30	25-28-32	25-27-30	28-32-35	
Filtru		Filtru standard					

### Modelele din seria PFFY-WL-VEM-A

		WL20VEM-A	WL25VEM-A	WL32VEM-A	WL40VEM-A	WL50VEM-A
Sursă de alimentare		~220-240V 50/60Hz				
Capacitate de răcire <sup>*1</sup> / Capacitate de încălzire <sup>*1</sup>	kW	2,2/2,5	2,8/3,2	3,6/4,0	4,5/5,0	5,6/6,3
Dimensiune (Înălțime / Lățime / Adâncime) <sup>*2</sup>	mm	669(726)/1142/217	669(726)/1142/217	669(726)/1142/217	669(726)/1342/217	669(726)/1342/217
Greutate netă	kg	29,5	29,5	30	35	35
Debitul de aer al ventilatorului (Min-Med-Max)	m <sup>3</sup> /min	5,0-6,0-7,0	5,5-7,0-8,5	6,5-7,5-9,0	8,0-9,5-11,0	10,5-12,5-14,5
Nivelul presiunii acustice <sup>*5</sup> (Min-Med-Max)	dB(A)	23-27-31	25-31-36	29-33-37	29-33-36	35-40-43
Filtru		Filtru standard				

Note: \* Temperatura de funcționare a unității interne.

Modul răcire: 15 °C WB - 24 °C WB

Modul încălzire: 15 °C DB - 27 °C DB

\*1 Capacitatea de răcire/încălzire indică valoarea maximă la funcționare în următoarele condiții.

<Răcire> Interior: 27 °C DB/19 °C WB Exterior: 35 °C DB

<Încălzire> Interior: 20 °C DB Exterior: 7 °C DB/6 °C WB

\*2 Valorile în ( ) arată înălțimea unității cu picior.

\*3 Valorile în ( ) arată masele seriei PFFY-WL-VCM-A.

\*4 La livrarea de la producător presiunea statică externă este la valoarea 10 Pa.

\*5 Valoarea nivelului de zgomot a fost măsurată într-o cameră surdă.

Sučelje upravljača

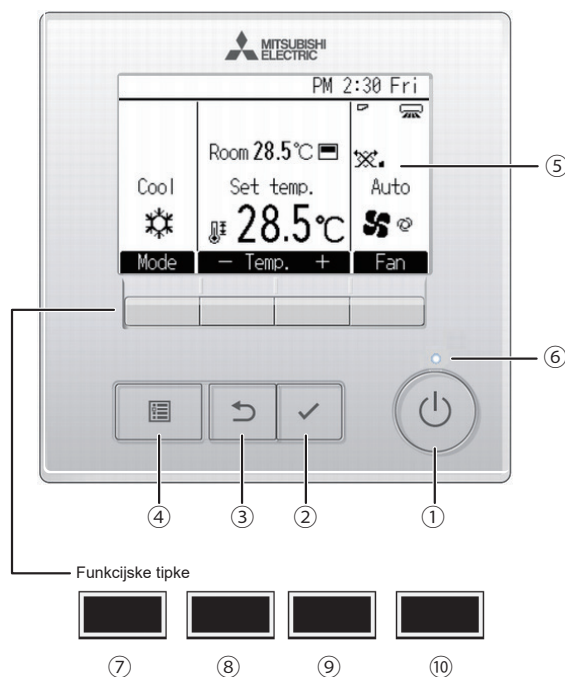

**1 Tipka za [Uključen/Isključen]**

Pritisnite za uključivanje/isključivanje unutarnje jedinice.

**2 Tipka [odabir]**

Pritisnite za pohranjivanje postavke.

**3 Tipka [povratak]**

Pritisnite za povratak na prethodni zaslon.

**4 Tipka [izbornika]**

Pritisnite za podizanje Glavnog izbornika.

**5 Osvijetljeni LCD**

Prikazat će se postavke rada. Prilikom isključenja pozadinskog osvjjetljenja, pritiskom na neku od tipki možete uključiti pozadinsko osvjjetljenje koje će ostati upaljeno određeni period ovisno o vrsti zaslona.

Kada je pozadinsko osvjjetljenje isključeno, pritiskom na bilo koju tipku uključujete pozadinsko osvjjetljenje prilikom čega ona gubi svoju funkciju. (osim u slučaju tipke za [Uključen/Isključen])

**6 Uključen/Isključen lampica**

Lampica svijetli u zelenoj boji za vrijeme rada uređaja. Treperi za vrijeme pokretanja daljinskog upravljača ili u slučaju greške.

Funkcije funkcijskih tipki se mijenjaju ovisno o zaslonu. Pogledajte vodič kroz funkcije tipki koji se pojavljuje na dnu LCD-a za funkcije koje se mogu iskoristiti na danom zaslonu.

Prilikom središnje kontrole sustava, vodič kroz funkcije tipki koji odgovara zaključanoj tipki neće biti prikazan.

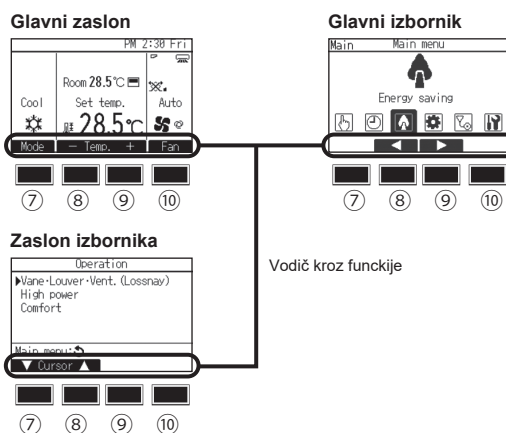

**7 Funkcijska tipka [F1]**

Glavni zaslon: Pritisnite za promjenu načina rada.  
Zaslon izbornika: Funkcija gumba razlikuje se ovisno o zaslonu.

**8 Funkcijska tipka [F2]**

Glavni zaslon: Pritisnite za smanjivanje temperature.  
Glavni izbornik: Pritisnite za pomicanje kursora ulijevo.  
Zaslon izbornika: Funkcija gumba razlikuje se ovisno o zaslonu.

**9 Funkcijska tipka [F3]**

Glavni zaslon: Pritisnite za povećanje temperature.  
Glavni izbornik: Pritisnite za pomicanje kursora udesno.  
Zaslon izbornika: Funkcija gumba razlikuje se ovisno o zaslonu.

**10 Funkcijska tipka [F4]**

Glavni zaslon: Pritisnite za promjenu brzine ventilatora.  
Zaslon izbornika: Funkcija gumba razlikuje se ovisno o zaslonu.



## Zaslon

Glavni zaslon može biti prikazan na dva različita načina: „Full” (cijeli) i „Basic” (osnovni).  
Tvornička postavka je podešena na „Full” (cijeli). Za prebacivanje na „Basic” (Osnovni) način rada promijenite postavku na zaslonu „Main display” (Glavni zaslon).

### Full način rada

\* Sve ikone su objašnjene.

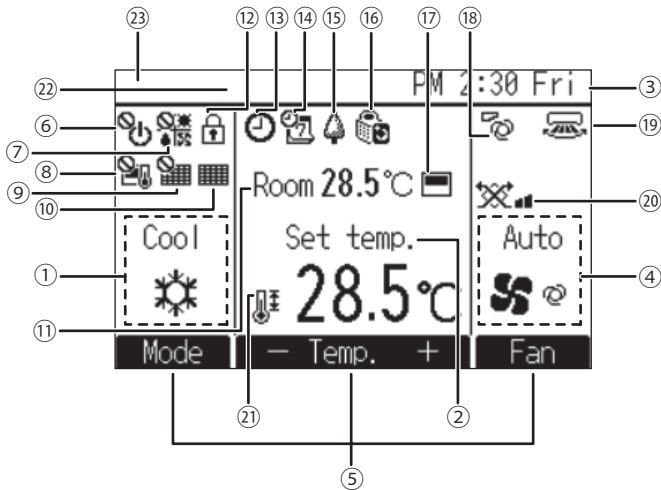

#### 1 Način rada

#### 2 Postavljena temperatura

#### 3 Sat

Pogledajte priručnik za ugradnju.

#### 4 Brzina ventilatora

#### 5 Vodič za upravljanje funkcijama tipki

Prikaz funkcija odgovarajućih tipki.



Prikazuje se kada je uključivanje/isključivanje pod centralnim upravljenjem.



Prikaz kada je način rada pod centralnim nadzorom.



Prikazuje se kada je odabrana vrijednost temperature pod centralnim nadzorom.



Prikazuje se kada je funkcija ponovnog postavljanja filtra pod centralnim upravljenjem.



IUkazuje na potrebu održavanja filtra.

#### 11 Sobna temperatura

Pogledajte priručnik za ugradnju.



Prikazuje se kada su tipke zaključane.



Prikazuje se kada je „On/Off timer”, „Night setback”, ili „Auto-off” timer funkcija uključena.

se pojavljuje kada je brojač onespособljen od strane centraliziranog kontrolnog sustava.

### Basic način rada

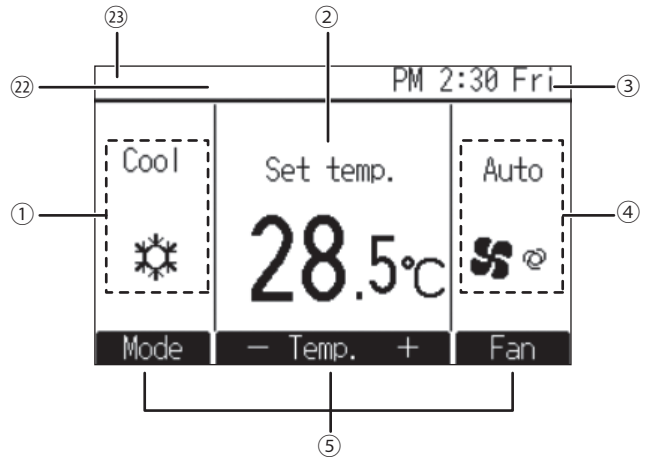

Prikazuje se kada je dostupan Tjedni timer.



Prikazuje se kada su jedinice pokrenute u načinu rada za štednju energije. (Ne pojavljuje se na nekim modelima unutarnjih jedinica)



Prikazuje se kada su vanjske jedinice postavljene na tihi način rada.



Prikazuje se kada je ugrađeni termorezistor na daljinskom upravljaču aktiviran za regulaciju sobne temperature ( 11 ).

se pojavljuje kada je termorezistor na unutarnjoj jedinici aktiviran za regulaciju sobne temperature.



Prikazuje postavku krilca.



Prikazuje postavku ventilacijskih rebra.



Prikazuje postavke ventilacije.



Prikazuje se kada je raspon unaprijed odabrane vrijednosti temperature ograničen.

#### 22 Centralno upravljanje

Prikazuje se određeno razdoblje kada stavka radi pod centralnim upravljenjem.

#### 23 Prikaz greške

Tijekom greške pojavljuje se šifra greške.

\* Kad se na glavnom zaslonu prikaže šifra greške, unutarnja jedinica može nastaviti s radom unatoč greški. Provjerite šifru greške te se posavjetujte sa svojim dobavljačem.

Više postavki (osim Uključen/Isključen funkcija, načina rada, brzine ventilatora, temperature) može se odabrati putem Glavni izbornik.

# Sadržaj

1. Mjere sigurnosti .....	4	3.4. Brzina ventilatora .....	8
1.1. Ugradnja .....	4	4. Praktični savjeti za uporabu .....	9
1.2. Tijekom rada .....	5	5. Održavanje uređaja .....	9
1.3. Zbrinjavanje uređaja u otpad .....	5	5.1. Čišćenje unutarnjih jedinica i daljinskih upravljača .....	9
2. Nazivi i funkcije dijelova .....	6	5.2. Čišćenje filtra .....	9
3. Rukovanje uređajem .....	7	6. Otklanjanje poteškoća .....	10
3.1. Uključivanje / isključivanje .....	7	7. Ugradnja, premještanje i provjera .....	11
3.2. Način rada .....	7	8. Tehničke karakteristike .....	12
3.3. Postavljena temperatura .....	8		

## Napomena



Fig. 1

Ova oznaka simbola je samo za povezane zemlje.

Ova je oznaka simbola u skladu s Direktivom 2012/19/EU, članak 14. Informacije za korisnike i Prilogom IX., i/ili Direktivom 2006/66/EZ, članak 20. Informacije za krajnje korisnike i Prilogom II.

Vaš proizvod MITSUBISHI ELECTRIC osmišljen je i proizveden uporabom materijala i komponenti visoke kvalitete koji se mogu reciklirati i/ili oporabiti. Ovaj simbol znači da se električna i elektronička oprema, baterije i akumulatori na kraju svojeg vijeka trajanja trebaju odlagati odvojeno od kućanskog otpada. Ako je kemijski simbol ispisan ispod simbola (Fig. 1), taj kemijski simbol znači da baterija ili akumulator sadržava teški metal u određenoj koncentraciji.

To će biti naznačeno na sljedeći način: Hg: živa (0,0005 %), Cd: kadmij (0,002 %), Pb: olovo (0,004 %)

U Europskoj uniji postoje zasebni sustavi za prikupljanje korištenih električnih i elektroničkih proizvoda, baterija i akumulatora.

Pravilno zbrinite ovu opremu, baterije i akumulatore u lokalnom centru za prikupljanje/recikliranje otpada.

Pomognite nam u očuvanju okoliša u kojem živimo!

## 1. Mjere sigurnosti

- ▶ Prije rukovanja uređajem obavezno pročitajte cijelo poglavlje „Mjere sigurnosti“.
- ▶ U njem se nalaze važne napomene o sigurnosti. Obavezno ih se pridržavajte.

### Objašnjenje simbola u tekstu

#### ⚠ Upozorenje:

Opisuje mjere opreza koje treba poduzeti kako bi se spriječila opasnost od ozljeda ili smrt korisnika.

#### ⚠ Oprez:

Opisuje mjere opreza kojih se treba pridržavati radi sprječavanja oštećenja uređaja.

### Objašnjenje simbola u crtežima

- ⊘ : Označava radnju koju je potrebno izbjegavati.
- ⚠ : Označava da je potrebno pridržavati se važnih uputa.
- ⚠ : Označava dio koji mora biti uzemljen.
- ⚠ : Označava da je potreban oprez zbog rotirajućih dijelova. (Ovaj simbol nalazi se na naljepnici na glavnoj jedinici.) <Boja: Žuta>
- ⚠ : Opasnost od strujnog udara. (Ovaj simbol nalazi se na naljepnici na glavnoj jedinici.) <Boja: žuta>

#### ⚠ Upozorenje:

Pozorno pročitajte sve naljepnice na glavnoj jedinici.

### 1.1. Ugradnja

- ▶ Kada pročitajte ovaj priručnik, njega i Priručnik za ugradnju spremite na sigurno mjesto u slučaju budućih potreba. Ako će uređajem rukovati druge osobe, svakako im dajte ovaj priručnik.

#### ⚠ Upozorenje:

- Uređaj ne smije ugrađivati korisnik. Ugradnju klimatizacijskog uređaja prepustite prodavaču ili ovlaštenoj tvrtki. Neispravna ugradnja može prouzročiti propuštanje vode, strujni udar ili požar.
- Koristite samo opremu koji odobri Mitsubishi Electric i zatražite prodavača ili ovlaštenu tvrtku da je ugradi. Neispravna ugradnja opreme može prouzročiti propuštanje vode, strujni udar ili požar.
- U priručniku za ugradnju opisan je predloženi način ugradnje. Sve strukturne promjene potrebne za ugradnju moraju biti izvedene u skladu s građevinskim propisima.
- Ne popravljajte uređaj i ne prenosite ga sami na drugo mjesto. Neispravan popravak može prouzročiti propuštanje vode, strujni udar ili požar. Ako morate popraviti ili premjestiti uređaj, obratite se prodavaču.
- Električne dijelove držite dalje od vode (vode za pranje) i sl.
- To može prouzročiti strujni udar, požar ili dim.

Napomena1: Pri pranju izmjenjivača topline i posude za ispušt, upravljačka kutija, motor, ventil za upravljanje protokom i senzor tlaka moraju ostati suhi, stoga se pobrinite da upotrijebite vodootpornu zaštitu.

Napomena2: Ne ispuštajte vodu za pranje iz ispusne posude i izmjenjivača topline uz pomoć odvodne pumpe. Ispuštajte ih zasebno.

- Ovaj klimatizacijski uređaj NE smiju upotrebljavati djeca ili nemoćne osobe bez nadzora.

- Ako rashladni plin istječe ili curi, prekinite rad klimatizacijskog uređaja i temeljito prozračite prostoriju te se obratite svojem zastupniku.
- Ovaj uređaj nije predviđen korištenju od strane osoba (uključujući djecu) sa smanjenim fizičkim, osjetilnim ili mentalnim sposobnostima, te osoba s nedostatkom iskustva ili znanja, osim ako im nije omogućeno nadziranje ili upute o korištenju uređaja od strane osobe odgovorne za njihovu sigurnost.
- Djecu treba nadgledati kako bi se spriječilo njihovo igranje s klimatizacijskim uređajem.
- Ova naprava predviđena je kako bi je koristili stručni ili obučeni korisnici u radionicama, u lakim industrijama ili farmama ili neobučene osobe u komercijalnoj upotrebi.
- Ovaj uređaj mogu koristiti djeca starija od 8 godina i osobe sa smanjenim tjelesnim, senzornim ili psihičkim sposobnostima ili nedostatkom iskustva i znanja uz nadzor ili upute za sigurnu upotrebu uređaja i razumijevanje uključenih opasnosti. Djeca se ne smiju igrati s uređajem. Čišćenje i održavanje ne smiju provoditi djeca bez nadzora.
- Prilikom ugradnje, premještanja ili servisiranja klimatizacijskog uređaja, za punjenje cijevi za rashladno sredstvo upotrebljavajte samo određeno rashladno sredstvo (R410A). Nemojte ga miješati s bilo kojim drugim rashladnim sredstvom i pazite da zrak ne ostane u cijevima. Ako se zrak pomiješa s rashladnim sredstvom, to može uzrokovati neuobičajeno visok tlak u cijevima za rashladno sredstvo te rezultirati eksplozijom i drugim opasnostima. Upotreba nekog drugog rashladnog sredstva osim onog navedenog za sustav uzrokovat će mehanički kvar, neispravan rad sustava ili kvar jedinice. U posebno teškim slučajevima, to bi moglo dovesti do ozbiljnih poteškoća sa sigurnosti proizvoda.
- Ne koristite aditiv za detektiranje propuštanja.
- Ne koristite rashladno sredstvo koje nije navedeno u priručnicima ili na nazivnoj pločici uređaja.

- U slučaju uporabe drugačije vrste rashladnog sredstva uređaj ili cijevi mogu se rasprsnuti, moguća je eksplozija ili požar tijekom uporabe, popravka ili odlaganja uređaja.
- Takvim postupkom najvjerojatnije kršite pozitivnu zakonsku regulativu.
- MITSUBISHI ELECTRIC CORPORATION ne preuzima odgovornost za kvarove ili nesreće nastale zbog uporabe pogrešne vrste rashladnog sredstva.
- Ne koristite jedinicu u neuobičajenim okruženjima.
- Ako se jedinica upotrebljava na područjima s velikim količinama ulja, pare, organskih otapala ili korozivnih plinova (poput amonijaka, sumornih spojeva ili kiselina) ili na područjima gdje se često upotrebljavaju kisele/lužnate otopine ili posebni kemijski sprejevi, to može znatno smanjiti radna svojstva i dovesti do korozije unutarnjih dijelova, što može dovesti do propuštanja rashladne tekućine, vode, ozljeda, električnog udara, neispravnog rada, dima ili požara.

### 1) Vanjska jedinica

#### ⚠ Upozorenje:

- Vanjska jedinica mora se ugraditi na čvrstu, ravnu podlogu, na mjestu gdje se ne nakuplja snijeg, lišće i smeće.
- Ne gazite i ne stavljajte predmete na jedinicu. Možete pasti s nje i ozlijediti se ili jedinica može pasti na pod.

#### ⚠ Oprez:

- Vanjsku jedinicu treba ugraditi na mjesto gdje izlazni zrak i buka neće ometati susjede.

### 2) Unutrašnja jedinica

#### ⚠ Upozorenje:

- Unutrašnja jedinica mora se čvrsto ugraditi. Ako jedinica nije čvrsto ugrađena, mogla bi pasti i nekog ozlijediti.

#### ⚠ Oprez:

- Usmjerite zrak dalje od zidova i prozora kako biste spriječili kondenzaciju.
- Ne koristite klimatizacijski uređaj za posebnu primjenu (primjerice za čuvanje hrane, životinja, biljaka, preciznih uređaja ili umjetničkih djela u prostoriji).
- Takve stvari mogu se oštetiti ili uništiti.

[Serija PFFY-W-VCM-A, PFFY-WL-VCM-A, PFFY-WL-VEM-A]

- Iako je izmjenjivač topline presvučen hidrofilnim premazom, sprejevi ili deterdženti s hlapljivim organskim spojevima ili vodoodbojnim sastavnicama mogu prouzročiti da krilca izmjenjivača topline odbijaju vodu.
- Kada jedinica s takvim krilcima radi u uvjetima visoke temperature i vlažnosti zraka, voda koja se kondenzira na krilcima može kapati s jedinice.

### 3) Daljinski regulator

#### ⚠ Upozorenje:

- Daljinski regulator treba ugraditi tako da se djeca njime ne mogu igrati.

### 4) Odvodno crijevo

#### ⚠ Oprez:

- Odvodno crijevo mora biti tako postavljeno da se voda može nesmetano ispuštati. Neispravna ugradnja može prouzročiti propuštanje vode i oštetiti namještaj.

### 5) Strujni vodovi, osigurač ili sigurnosna sklopka

#### ⚠ Upozorenje:

- Uređaj mora imati vlastiti strujni krug. Drugi uređaji priključeni na isti strujni krug mogli bi preopteretiti mrežu.
- Mora postojati glavna strujna sklopka.
- Pripazite na vrijednosti napona uređaja i strujne sklopke. Ne koristite osigurač ili sklopku veće vrijednosti od navedene.

### 6) Uzemljenje

#### ⚠ Oprez:

- Uređaj je potrebno prikladno uzemljiti. Ne priključujte vod uzemljenja na plinsku cijev, vodovodnu cijev, gromobran ili telefonski vod. Ako se uređaj ispravno ne uzemlji, to može prouzročiti strujni udar.
- Redovito provjeravajte je li vod uzemljenja iz vanjske jedinice ispravno priključen na priključak mase uređaja i na elektrodu mase.

## 1.2. Tijekom rada

#### ⚠ Upozorenje:

- Da biste smanjili rizik od gubitka električne energije, strujnog udara, kratkog spoja, kvara, dima ili vatre, nemojte na jedinicu stavljati spremnike koji sadrže tekućinu.
- Ne prskajte uređaj vodom i ne dodirujte ga mokrim rukama. To može prouzročiti strujni udar.
- Ne raspršujte zapaljivi plin u blizini uređaja. To može izazvati požar.
- Ne stavljajte plinski grijač ili druge uređaje s otvorenim plamenom na mjesto gdje će biti izloženi izlaznom zraku iz uređaja. To može prouzročiti nepotpuno sagorijevanje.
- Ne skidajte prednju ploču i rešetku ventilatora s vanjske jedinice dok uređaj radi. Mogli biste se ozlijediti ako dodirnete rotirajuće, vruće ili dijelove pod naponom.
- Ne gurajte prste, štapiće i sl. u usisne i izlazne otvore, jer biste se mogli ozlijediti, budući se ventilator u uređaju okreće velikom brzinom. Budite posebno oprezni ako su u blizini djeca.
- Ne dodirujte cijevi rashladnog sustava i dijelove voda za rashladno sredstvo golim rukama za vrijeme i neposredno nakon prekida rada.
  - Rashladno sredstvo u cijevima bit će vrlo vruće ili vrlo hladno, što može izazvati smrzotine ili opekline.
- Ne dodirujte električne dijelove golim rukama za vrijeme i neposredno nakon prekida rada.
  - Mogle bi nastati opekline ili strujni udar.
- Uočite li čudne mirise, prekinite s uporabom uređaja, isključite glavnu sklopku i obratite se prodavaču. Inače može doći do kvara, strujnog udara ili požara.
- Ako uočite posebno neuobičajenu buku ili vibracije, prekinite rad, isključite glavnu sklopku i obratite se prodavaču.
- Ne pothlađujte prostoriju. Najprimjerenija unutrašnja temperatura jest ona 5 °C niža od vanjske.
- Ne ostavljajte nemoćne osobe i djecu da sjede ili stoje na putu strujanja zraka iz klimatizacijskog uređaja. To može prouzročiti zdravstvene poteškoće.

#### ⚠ Oprez:

- Ne pritišćite gumbe oštrim predmetom, jer se time može oštetiti daljinski regulator.
- Ne savijajte i ne povlačite kabel daljinskog regulatora, jer se time može oštetiti regulator i postati neispravan.
- Ne skidajte prednju masku daljinskog regulatora. Opasnost je skidati masku regulatora i dodirivati tiskanu pločicu sa strujnim krugovima. To može prouzročiti požar i kvar.

- Ne brišite daljinski regulator benzinom, razrjeđivačem, kemijskim krpama i sl. Može doći do promjene boje i kvara. Za uklanjanje teških mrlja umočite krpu u blagu otopinu deterdženta pomiješanog s vodom, očistite mrlje i ponovno obrišite suhom krpom.
- Ne blokirajte i ne pokrivajte usisne i izlazne otvore na vanjskoj i unutrašnjoj jedinici. Visoki dijelovi namještaja ispod unutrašnje jedinice ili krupni predmeti kao što su velike kutije postavljeni u blizini unutrašnje jedinice umanjit će učinak uređaja.
- Ne usmjeravajte struju zraka na biljke ili životinje u kavezu.
- Redovito prozračujte prostoriju. Ako uređaj neprekidno i dugo vremena radi u zatvorenoj prostoriji, zrak će postati ustajao.
- Da biste smanjili rizik od ozljede, nemojte na jedinici sjediti, stajati ili stavljati predmete na nju.
- Ne rukujte jedinicom kada su skinute ploče i štitnici.
  - Rotirajući, vrući ili dijelovi pod visokim naponom mogu izazvati ozljedu, električni udar ili požar.
- Ne isključujte napajanje odmah nakon prekida rada.
  - Uvijek nakon zaustavljanja rada jedinice pričekajte barem pet minuta prije isključivanja napajanja.
  - To može uzrokovati kvar jedinice ili curenje vode čime voda može ući u prostoriju i oštetiti interijer.
- Ne ugrađujte jedinicu iznad predmeta koji su podložni oštećenju uslijed djelovanja vode zbog curenja kondenzata.
- Ne dodirujte golim rukama ventilatore, rešetke izmjenjivača topline ili oštre bridove dijelova.
  - To može dovesti do ozljeda.
- Da biste smanjili rizik od vatre ili strujnog udara zbog prodora prašine u jedinicu, nemojte upotrebljavati oštećene filtre ili pokretati jedinicu bez pričvršćivanja filtara.

## U slučaju kvara

#### ⚠ Upozorenje:

- Ne prepravljajte klimatizacijski uređaj. Savjetujte se s prodavačem u slučaju popravka ili servisa. Neispravan popravak može prouzročiti propuštanje vode, strujni udar, požar i sl.
- Ako se na daljinskom regulatoru očita pogreška, klimatizacijski uređaj ne radi ili ako postoji neka druga neuobičajena situacija, prekinite rad i savjetujte se s prodavačem. Ako uređaj nastavite koristiti u takvom stanju, to može prouzročiti požar ili kvar.
- Ako se strujna sklopka često aktivira, obratite se prodavaču. Ako ostane u takvom stanju, može nastati požar ili kvar.

## Ako se klimatizacijski uređaj dulje vrijeme neće koristiti

- Ako se klimatizacijski uređaj dulje vrijeme neće koristiti zbog promjene godišnjeg doba, ostavite ga neka radi 4 do 5 sati dok se unutrašnjost u potpunosti ne osuši. Inače bi se mogla razviti nehigijenska i opasna plijesan koja se može raspršiti po prostoriji.
- Ako ga dulje vrijeme nećete koristiti, isključite ga preko gumba za napajanje. Ako se napajanje ne isključi, uzalud ćete potrošiti nekoliko desetaka vati struje. Osim toga, nakupljena prašina i sl. može prouzročiti požar.
- 12 sati prije početka korištenja uređaja uključite gumb za napajanje. Ne isključujte napajanje tijekom razdoblja povećane uporabe uređaja. To može izazvati požar.

## 1.3. Zbrinjavanje uređaja u otpad

#### ⚠ Upozorenje:

- Ako morate zbrinuti uređaj u otpad, obratite se prodavaču. Ako se cijevi neispravno skinu, rashladni (fluorouglični) plin može izaći i doći u dodir s kožom te prouzročiti ozljede. Ispuštanje rashladnog plina u atmosferu štetno je za okoliš.

## 2. Nazivi i funkcije dijelova

### Ugradnja i vađenje filtra

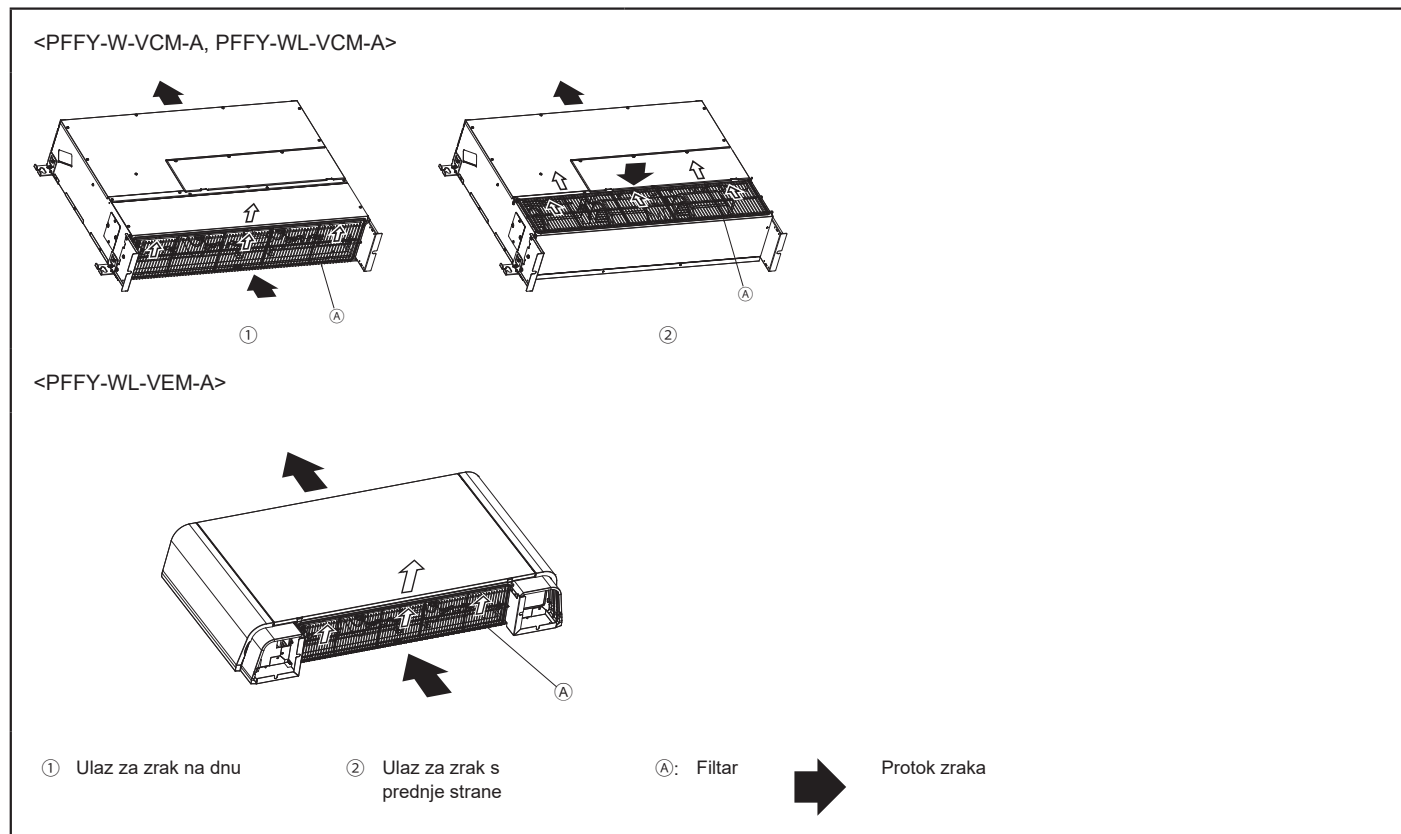

#### ⚠ Oprez:

- Pri vađenju filtra poduzmite mjere za zaštitu očiju od prašine. Ako se morate popeti na stolac, pripazite da ne padnete.
- Pri zamjeni filtra isključite napajanje.
- Uvjerite se da je filter sigurno pričvršćen na mjestu. Ako je labav, mogu ući krhotine, što može dovesti do kvara.

## 3. Rukovanje uređajem

### 3.1. Uključivanje / isključivanje

#### UKLJUČENO



Pritisnite tipku za [Uključen/Isključen]. Lampica za uključivanje/isključivanje će zasvijetliti u zelenoj boji, a uređaj će se aktivirati.

\* Jedinica će raditi u prethodno postavljenom načinu rada, postavljenoj temperaturi i brzini ventilatora.

#### ISKLUČENO



Pritisnite tipku za [Uključen/Isključen]. Lampica za uključivanje/isključivanje će se isključiti, a rad uređaja će biti zaustavljen.

### 3.2. Način rada

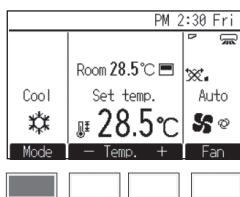

Pritisnite tipku [F1] za pregled načina rada prema redoslijedu „Hlađenje, Odvlaživanje, Prozračivanje, Automatski, i Grijanje.” Odaberite željeni način rada.

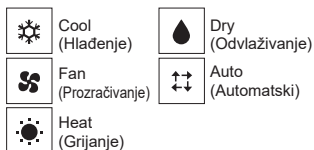

\* Stavke postavki koje nisu dostupne za ugrađenu unutrašnju jedinicu neće se pojaviti na zaslonu.

\* Ovisno o modelu unutrašnje jedinice, u automatskom načinu rada moguće je postaviti jednu ili dvije temperature (jednostruka ili dvostruka točka postavljanja).

#### Što označavaju trepereće ikone

Ikona načina rada će treperiti kada su ostali unutarnji uređaji u istom rashladnom sustavu (koji su povezani na isti vanjski uređaj) već aktivirani u drugom načinu rada. U tom slučaju, ostatak uređaja u istoj skupini može biti aktiviran isključivo u istom načinu rada.

#### Način odvlaživanja

- Unutrašnji ventilator sporo se okreće i onemogućava promjenu brzine ventilatora.
- Sušenje se ne može obaviti ako je temperatura prostije manja od 18 °C.
- Sušenje je postupak odvlaživanja upravljani mikroročunalom kojim se nadzire prekomjerno hlađenje zraka ovisno o odabranoj temperaturi. (Nije primjenjivo za grijanje.)
  1. Dok se ne postigne odabrana temperatura prostorije Kompresor i unutrašnji ventilator povezani su u skladu s promjenom temperature prostorije i automatski će se uključiti i isključiti.
  2. Kada se postigne odabrana temperatura prostorije Zaustavit će se kompresor i unutrašnji ventilator. Ako uređaj miruje 10 minuta, kompresor i unutrašnji ventilator uključivat će se na 3 minute kako bi se održala niska vlaga.

#### Način grijanja

##### Oznaka „DEFROST”

Prikazuje se samo dok traje odmrzavanje.

##### Oznaka „STAND BY”

Prikazuje se od početka postupka grijanja do izlaza toplog zraka.

#### ⚠ Oprez:

- Ne boravite dulje vrijeme izravno na izlazu hladnog zraka. Prekomjerno izlaganje hladnom zraku štetno je za zdravlje i stoga to morate izbjegavati.
- Ako se klimatizacijski uređaj koristi zajedno s grijačima, dobro prozračite prostoriju. Nedovoljno prozračivanje može prouzročiti nesreće zbog manjka kisika.
- Ne stavlajte grijač na mjesto gdje će biti izloženo strujanju zraka iz klimatizacijskog uređaja.
  - Time možete prouzročiti nedovoljno sagorijevanje grijača.
- Mikroročunalno se uključuje u sljedećim slučajevima:
  - Zrak ne izlazi kada se pokrene grijanje.
    - Kako ne bi izašao hladan zrak, unutrašnji ventilator postupno se uključuje redom od malog, slabog, pa do zadanog strujanja, ovisno o porastu temperature izlaznog zraka. Pričekajte trenutak dok strujanje zraka prirodno ne počne izlaziti.
  - Ventilator se ne okreće na zadanoj temperaturi.
    - U nekim modelima, sustav se prebacuje na malo strujanje zraka kada temperatura prostorije dostigne zadanu temperature. U drugim slučajevima, zaustavlja se kako bi se spriječio izlaz hladnog zraka tijekom odmrzavanja.
  - Zrak izlazi čak i kada je rad prekinut.
    - Oko 1 minute nakon prekida rada unutrašnji se ventilator još može okretati kako bi se uklonila dodatna toplina zbog električnog grijača i sl. Brzina ventilatora bit će mala ili velika.

#### Auto (automatski način rada) (dvostruka točka postavljanja)

Kad je način rada postavljen na Auto (automatski) (dvostruka točka postavljanja) moguće je postavljanje dvije temperature (po jedna za hlađenje i grijanje). Ovisno o sobnoj temperaturi, unutrašnja jedinica automatski će raditi ili u hlađenju ili u grijanju i održavati sobnu temperaturu u postavljenom rasponu. Postavljene temperature koje su navedene za hlađenje/odvlaživanje i za grijanje upotrebljavat će se za automatsku regulaciju sobne temperature kako bi ostala u postavljenom rasponu temperatura. Ovaj način rada posebno je učinkovit tijekom međusezona, kad su velike razlike najviših i najnižih temperatura i kada se tijekom istoga dana upotrebljavaju oba načina rada.

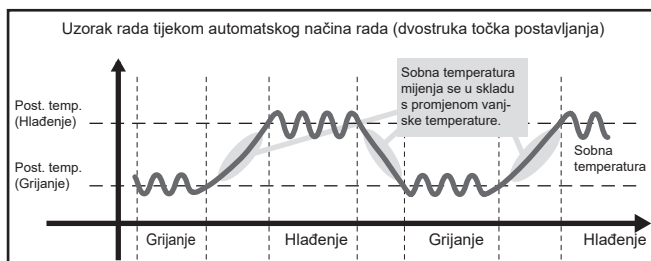

### 3.3. Postavljena temperatura

<„Cool“, „Dry“, „Heat“, i „Auto“ (jednostruka točka postavljanja)>

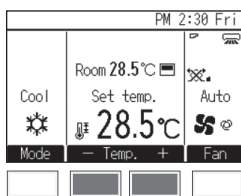

Pritisnite tipku [F2] za smanjivanje postavljene temperature, i tipku [F3] za povećavanje.  
\* Za raspon temperature koji je moguće postaviti za različite načine rada pogledajte tablicu u nastavku.

\* Nije moguće postavljanje temperature za način rada ventilatora.

\* Ovisno o postavki jedinice temperature, temperature će se smanjivati ili povećavati za 0,5 °C, 1 °C, 1 °F ili 2 °F.

<„Auto“ (dvostruka točka postavljanja) mod>

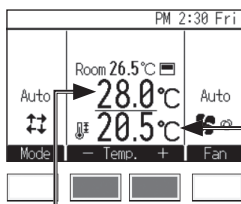

Pojavit će se trenutno postavljene temperature. Pritisnite tipke [F2] ili [F3] za prelazak na zaslon Postavki.

Postavljena temperatura za hlađenje

Postavljena temperatura za grijanje

### 3.4. Brzina ventilatora

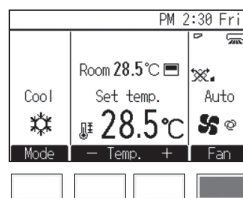

Pritisnite tipku [F4] za pregled brzina ventilatora prema sljedećem redu.



• Broj dostupnih brzina ventilatora ovisi o modelu unutrašnje jedinice.  
[Serija PFFY-W-VCM-A, PFFY-WL-VCM-A, PFFY-WL-VEM-A]



\*1 Postavka se može namjestiti samo daljinskim regulatorom MA.

• Stvarna brzina ventilatora razlikovat će se od brzine prikazane na LCD zaslonu kad postoji jedno od sljedećih stanja.

1. Dok je prikazan „STAND BY“ (stanje pripravnosti) ili „DEFROST“ (odležavanje)
2. Kad je tijekom grijanja sobna temperatura viša od postavljene temperature
3. Odmah nakon rada u grijanju (tijekom stanja pripravnosti za promjenu načina rada)
4. Tijekom odvlaživanja

### Raspon postavljanja temperature

Način rada	Raspon postavljanja temperature
Hlađenje/odvlaživanje	19 °C–30 °C/67 °F–87 °F *1
Grijanje	17 °C–28 °C/63 °F–83 °F *1
Automatski (jednostruka točka postavljanja)	19 °C–28 °C/67 °F–83 °F *1*2
Automatski (dvostruka točka postavljanja)	Hlađenje: Isto kao raspon postavljanja temperature za hlađenje Grijanje: Isto kao raspon postavljanja temperature za grijanje *2*3*4
Ventilator	Nije moguće postaviti

\*1 Mogući rasponi postavljanja temperature razlikuju se ovisno o modelu unutrašnje jedinice.

\*2 Postavljena temperatura za automatski način rada (jednostruka ili dvostruka točka postavljanja) pojavit će se ovisno o modelu unutrašnje jedinice.

\*3 Iste vrijednosti upotrebljavaju se za postavljanje temperature za hlađenje/odvlaživanje i za postavljenu temperaturu hlađenja za automatski način rada (dvostruka točka postavljanja). Slično, iste vrijednosti upotrebljavaju se za postavljanje temperature za grijanje i za postavljenu temperaturu grijanja za automatski način rada (dvostruka točka postavljanja).

\*4 Postavljanje temperature hlađenja i grijanja moguće je u sljedećim uvjetima.  
- Postavljena temperatura hlađenja je veća od postavljene temperature grijanja.  
- Razlika između postavljenih temperatura hlađenja i grijanja jednaka je ili veća od minimalne razlike temperatura koja ovisi o modelu unutrašnje jedinice.



## 4. Praktični savjeti za uporabu

Čak i neznatnim održavanjem klimatizacijskog uređaja možete poboljšati njegovu učinkovitost u pogledu učinka klimatizacije, potrošnje električne energije i sl.

### Namjestite ispravnu temperaturu

- Kod hlađenja, optimalna je temperaturna razlika od oko 5 °C između vanjske i unutrašnje temperature.
- Podizanjem temperature prostorije za 1 °C kod hlađenja uštedi se oko 10 % električne energije.
- Prekomjerno hlađenje štetno je za zdravlje. Također se nepotrebno troši električna energija.

### Temeljito očistite filter

- Ako se mrežica filtra začepe, to može značajno umanjiti strujanje zraka i učinak klimatizacije. Osim toga, ako se stanje ne popravi, može nastati kvar. Veoma je važno da očistite filter na početku sezone grijanja i hlađenja. (Ako se nakupila debela prašina i prljavština, dobro očistite filter.)

## 5. Održavanje uređaja

Održavanje filtera uvijek moraju provoditi stručnjaci. Prije održavanja isključite napajanje.

### ⚠ Oprez:

- **Nosite zaštitnu opremu prilikom rada na jedinici.**
  - Neke su komponente pod naponom nekoliko minuta nakon isključivanja napajanja, što predstavlja opasnost od strujnog udara.
- **Nosite zaštitnu opremu prije dodirivanja bilo kakvih električnih komponenti.**
  - Dijelovi s visokim naponom predstavljaju rizik od strujnog udara, a dijelovi s visokom temperaturom predstavljaju rizik od opekline.
- **Nosite zaštitne rukavice dok radite na jedinici.**
  - U suprotnom može doći do ozljeda.
- **Da biste smanjili rizik od ozljeda uslijed pada panela, osigurajte sigurnost u radnom prostoru prije ugradnje, provjere ili popravka jedinice.**
- **Prije početka čišćenja prekinite rad i isključite napajanje. Unutrašnji ventilator okreće se velikom brzinom, stoga može prouzročiti ozljede.**
- **Unutrašnje jedinice opremljene su filtrima koji uklanjaju prašinu iz usisanog zraka. Očistite filtere slijedeći procedure u nastavku. (Uobičajeni filter treba čistiti jednom tjednom, a dugotrajni filter na početku svake sezone.)**
- **Trajanje filtra ovisi o mjestu ugradnje uređaja i načinu rada.**
- **Nakon dezinfekcije jedinice pomoću kemijskih sredstava, prozračite prostoriju da biste raspršili kemijske plinove prije pokretanja jedinice.**
  - Izlaganje prskanju kemijskih sredstava može uzrokovati ozljede.
  - Ako kemijska sredstva prodru u jedinicu, mogu uzrokovati koroziju ili deformirati jedinicu te uzrokovati kvar.

### Spriječite prodiranje topline tijekom hlađenja

- Da biste spriječili prodiranje topline tijekom hlađenja, zaslonite izravnu sunčevu svjetlost zavjesom ili roletama na prozoru. Također ne otvarajte vrata osim u slučaju nužde.

### Povremeno prozračujte

- Budući da se zrak u prostoriji koja je dugo vremena zatvorena postupno onečisti, povremeno je potrebno prozračiti prostoriju. Ako se plinski uređaji koriste zajedno s klimatizacijskim uređajem, potrebne su posebne mjere opreza. Ako se koristi jedinica za prozračivanje „LOSSNAY” naše tvrtke, prozračivanje se može provesti uz manje gubitke. Pojednosti o toj jedinici možete saznati od prodavača.

### 5.1. Čišćenje unutarnjih jedinica i daljinskih upravljača

- Obrišite suhom i mekanom krpom.
- Nemojte povlačiti niti uvijati kabel za daljinski upravljač. Nemojte skidati kućište s daljinskog upravljača.
- Želite li ukloniti tragove prstiju i ulja, obrišite krpom namočenom u blagi deterdžent te deterdžent obrišite.
- Nemojte koristiti benzin, benzen, razrjeđivač, prašak za poliranje ili kiselu/lužnatu otopinu za čišćenje unutarnjih jedinica i kontrolera jer će oštetiti kontroler.

### 5.2. Čišćenje filtra

- Nježno obrišite prašinu ili je očistite usisavačem. Ako postoje teška zaprljanja, operite filter u mlakoj vodi pomiješanoj s blagom otopinom deterdženta ili vode, a zatim ga dobro isperite od deterdženta. Nakon pranja ga osušite i ugradite na mjesto.

### ⚠ Oprez:

- **Ne sušite filter na sunčevoj svjetlosti ili uz pomoć vatre i sl.. Filter se na taj način može deformirati.**
- **Može se deformirati i ako ga perete u vrućoj vodi (toplijoj od 50 °C).**
- **Ne lijevajte vodu i ne rasprskavajte zapaljive sprejeve po klimatizacijskom uređaju. Takvim načinom čišćenja klimatizacijski uređaj se može pokvariti, te može doći do strujnog udara ili požara.**

## 6. Otklanjanje poteškoća

**Kada dođe do pogreške, pojavit će se zaslom prikazan u nastavku i treperit će LED svjetlo za rad. Provjerite status pogreške, zaustavite rad i obratite se prodavaču.**

Error information 1/2	
Error code	P2
Error unit	IU 0 Uht#1
Time Occurred	--/-- PM12:34
Model name	PLZ
Serial No.	
Reset error:Reset button	
▼ Page ▲	Reset

Šifra greške (Error code), jedinica greške (error unit), postavka raskladnog sredstva (Ref. address), naziv modela (model name) te Serijski broj (Serial No.) bit će prikazani.

Naziv modela (Model name) i Serijski broj (Serial No.) će se pojaviti samo ako su navedeni podaci memorirani.

Pritisnite tipke [F1] ili [F2] za prelazak na novi zaslom.

Prije traženja pomoći servisa, pogledajte sljedeće savjete:

Stanje uređaja	Daljinski regulator	Uzrok	Otklanjanje poteškoća
Ne radi.	Crta i sat nisu prikazani. Ništa se ne pojavljuje nakon pritiska gumba [Uključen/Isključen].	Nema struje.	Nakon vraćanja struje pritisnite gumb [Uključen/Isključen].
		Isključeno je napajanje.	Uključite napajanje.
		Pregorio je osigurač na mreži.	Zamijenite osigurač.
		Aktiviran je prekidač uzemljenja.	Ugradite prekidač uzemljenja.
Zrak struji, ali ne hladi ili grije dovoljno.	Na zaslonu je prikazano da je u radnom stanju.	Neispravno namještena temperatura.	Nakon provjere namještene temperature i temperature na ulazu na zaslonu, pogledajte poglavlje 3.3 „Postavljena temperatura” i pritisnite gumb za namještanje.
		Filtar je pun prašine i prljavštine.	Očistite filtir. (Pogledajte poglavlje 5 „Održavanje uređaja”.)
		Postoje zapreke na ulazu i izlazu zraka unutrašnje i vanjskih jedinica.	Izvadite.
		Otvoreni su prozori i vrata.	Zatvorite.
Ne izlazi hladan ili topao zrak.	Na zaslonu je prikazano da radi.	3 minute radi sklop za sprječavanje ponovnog uključivanja.	Pričekajte trenutak. (Radi zaštite kompresora, u unutrašnju je jedinicu ugrađen sklop za sprječavanje ponovnog uključivanja nakon 3 minute. Zbog toga se može dogoditi da se kompresor neće odmah uključiti. Ima slučajeva kada to razdoblje ne traje 3 minute.)
		Unutrašnja jedinica je uključena tijekom grijanja i odmrzavanja.	Pričekajte trenutak. (Grijanje započinje nakon prekida odmrzavanja.)
Kratko radi, ali se brzo isključi.	Na zaslonu trepti poruka „CHECK” i šifra.	Postoje zapreke na ulazu i izlazu zraka unutrašnje i vanjskih jedinica.	Ponovno pokrenite nakon vađenja.
		Filtar je pun prašine i prljavštine.	Ponovno pokrenite nakon čišćenja filtra. (Pogledajte poglavlje 5 „Održavanje uređaja”.)
Zvuk ispuha i okretanje motora čuje se nakon što se prekine rad.	Sva su svjetla isključena, osim crte i sata.	Dok unutrašnje jedinice rashlađuju, uređaj će se zaustaviti na 3 minute radi ispuštanja vode nakon prekida hlađenja.	Pričekajte 3 minute.
Zvuk ispuha i okretanje motora čuje se isprekidano nakon što se prekine rad.	Sva su svjetla isključena, osim crte i sata.	Ako su druge unutrašnje jedinice u načinu hlađenja, uvodi se ispuštena voda. Kada se prikupi ispusna voda, pokrenut će se mehanizam ispusta vode.	Brzo će se zaustaviti. (Ako se buka ponovi više do 2 - 3 puta na sat, zatražite pomoć servisera.)
Topli zrak izlazi isprekidano kada je termostat isključen ili dok radi ventilator.	Na zaslonu je prikazano da je u radnom stanju.	Ako su druge unutrašnje jedinice u načinu grijanja, povremeno se otvaraju i zatvaraju kontrolni ventili radi održavanja stabilnosti sustava.	Brzo će se zaustaviti. (Ako u malo prostori temperatur naraste na nesnosnu razinu, prekinite rad.)
Čuje se buka tijekom vožnje.	–	U sljedećim trenucima čuje se zvuk vožnje, ali to nije neobičan zvuk. To je zvuk ventila, koji se pomiče. <ul style="list-style-type: none"> <li>• Rad UKLJUČEN ili termostat UKLJUČEN.</li> <li>• Rad ISKLJUČEN ili termostat ISKLJUČEN.</li> <li>• Uključite struju (prekidač UKLJUČEN).</li> </ul>	

• Ako se rad prekine zbog nestanka struje, uključuje se sklop za sprječavanje ponovnog uključivanja u slučaju nestanka struje i onemogućava rad uređaja čak i kada se struja vrati. U tom slučaju ponovno pritisnite gumb [Uključen/Isključen] i počnite s radom.

Ako neispravnosti ostanu i nakon što ste pogledali gornje savjete, isključite napajanje i obratite se prodavaču s podacima o nazivu proizvoda, opisom neispravnosti i sl. Ako trepti prikaz informacije o pogrešci, obavijestite prodavača o sadržaju prikaza (šifra). Ne pokušavajte sami popraviti uređaj.

#### Sljedeći simptomi nisu znak neispravnosti klimatizacijskog uređaja:

- Zrak iz klimatizacijskog uređaja ponekad može imati miris. To je zbog dima cigareta u zraku prostorije, mirisu kozmetike, zidova, namještaja i sl. koji su ušli u klimatizacijski uređaj.
- Odmah nakon uključivanja i isključivanja uređaja može se čuti psikavi zvuk. To je zvuk rashladnog sredstva koje teče kroz klimatizacijski uređaj. To je uobičajeno.

- Klimatizacijski uređaj ponekad klikne ili trzne na početku ili kraju hlađenja ili grijanja. To je zbog trenja na prednjoj ploči i drugim dijelovima zbog širenja i sužavanja uslijed promjene temperature. To je uobičajeno.
- Brzina ventilatora se mijenja čak i kad nije izvršeno podešavanje. Brzina ventilatora automatski se postepeno povećava od niske prema željenoj brzini, kako pri početku zagrijavanja ne bi došlo do ispuhavanja hladnog zraka. Uređaj može smanjiti brzinu ventilatora radi zaštite motora ventilatora u slučaju da se zrak pregrije ili ventilator radi prebrzo.

## 7. Ugradnja, premještanje i provjera

### Odabir mjesta ugradnje

Obratite se prodavaču zbog pojedinosti o ugradnji i premještanju instalacije.

#### ⚠ Oprez:

- **Ne ugrađujte klimatizacijski uređaj na mjesto gdje postoji opasnost od curenja zapaljivog plina. Ako plin procuri i nakupi se oko uređaja, može nastati požar.**
- **Klimatizacijski uređaj ne ugrađujte na sljedeća mjesta:**
  - gdje postoji mnogo strojnog ulja
  - u blizini morskih površina i plaža gdje je zrak slan.
  - gdje je visoka vlažnost
  - gdje u blizini postoje izvori tople vode
  - gdje postoji sumporni plin
  - gdje postoje strojevi koji rade na visokoj frekvenciji (npr. visokofrekventni uređaj za varenje)
  - gdje se često koristi kisela otopina
  - gdje se često koriste posebni sprejevi
- **Unutrašnju jedinicu ugradite u vodoravnom položaju. Inače može procuriti voda.**
- **Poduzmite potrebne mjere za zaštitu od buke kod ugradnje klimatizacijskog uređaja u bolnice ili komunikacijske tvrtke.**

Ako se klimatizacijski uređaj koristi na nekom od tih mjesta, mogući su česti prekidi rada. Preporučujemo da izbjegavate takve vrste mjesta za ugradnju. Za pojedinosti se obratite prodavaču.

### Električni radovi

#### ⚠ Oprez:

- **Električne radove mora izvesti osoba koja je kvalificirana kao električar u skladu s [tehničkim normama u pogledu električnih instalacija], [pravila o unutrašnjem ožičenju] i uputama iz priručnika za ugradnju uz isključivu upotrebu zasebnog strujnog kruga. Drugi proizvodi na istom izvoru napajanja mogu aktivirati strujne sklopke i osigurače.**
- **Ne priključujte vod uzemljenja na plinsku cijev, vodovodnu cijev, arester, gromobran ili telefonski vod. Za pojedinosti se obratite prodavaču.**
- **Kod nekih mjesta ugradnje obvezna je ugradnja prekidača uzemljenja. Za pojedinosti se obratite prodavaču.**

### Premještanje instalacije

- Kod premještanja i ponovne ugradnje klimatizacijskog uređaja u slučaju proširivanja, obnove ili promjene smještaja, unaprijed se obratite prodavaču radi procjene troška stručnog tehničkog posla potrebnog za premještanje instalacije.

#### ⚠ Oprez:

- **Pri premještanju ili ponovnoj ugradnji klimatizacijskog uređaja, savjetujte se s prodavačem. Neispravna ugradnja može prouzročiti strujni udar, požar i sl.**

### Buka

- Kod ugradnje odaberite mjesto koje može podnijeti punu težinu klimatizacijskog uređaja, te gdje se mogu smanjiti buka i vibracije.
- Odaberite mjesto gdje hladan i topao zrak te buka iz vanjske jedinice klimatizacijskog uređaja neće ometati susjede.
- Ako se u blizinu ulaza zraka vanjske jedinice klimatizacijskog uređaja nalazi neki strani predmet, to može umanjiti učinkovitosti i povećati buku. Ne stavljajte zapreke pred ulaz zraka.
- Ako klimatizacijski uređaj stvara neuobičajene zvukove, obratite se prodavaču.

### Održavanje i pregled

- Ako se klimatizacijski uređaj koristi u više godišnjih doba, unutrašnjost se može zaprljati i umanjiti učinkovitost. Ovisno o uvjetima uporabe, mogu nastati neugodni mirisi, a odvod se može smanjiti zbog prašine i prljavštine.

## 8. Tehničke karakteristike

### Seriya PFFY-W-VCM-A, PFFY-WL-VCM-A

		W(L)20VCM-A	W(L)25VCM-A	W(L)32VCM-A	W(L)40VCM-A	W(L)50VCM-A	
Izvor napajanja		~220-240 V 50/60 Hz					
Kapacitet hlađenja <sup>*1</sup> / Kapacitet grijanja <sup>*1</sup>	kW	2,2/2,5	2,8/3,2	3,6/4,0	4,5/5,0	5,6/6,3	
Dimenzije (Visina / Širina / Dubina)	mm	615/700/200	615/700/200	615/700/200	615/900/200	615/900/200	
Neto masa <sup>*3</sup>	kg	18,5 (18)	18,5 (18)	19 (18,5)	23 (22,5)	23 (22,5)	
Ventilator	Količina zraka (nisko-srednje-visoko)	m <sup>3</sup> /min	5,0-6,0-7,0	5,5-7,0-8,5	6,5-7,5-9,0	8,0-9,5-11,0	10,5-12,5-14,5
	Vanjski statički tlak <sup>*4</sup>	Pa	0/10/40/60	0/10/40/60	0/10/40/60	0/10/40/60	0/10/40/60
Razina zvučnog tlaka <sup>*5</sup> (nisko-srednje-visoko)	dB(A)	21-23-26	22-26-30	25-28-32	25-27-30	28-32-35	
Filtar		Standardni filtari					

### Seriya PFFY-WL-VEM-A

		WL20VEM-A	WL25VEM-A	WL32VEM-A	WL40VEM-A	WL50VEM-A
Izvor napajanja		~220-240 V 50/60 Hz				
Kapacitet hlađenja <sup>*1</sup> / Kapacitet grijanja <sup>*1</sup>	kW	2,2/2,5	2,8/3,2	3,6/4,0	4,5/5,0	5,6/6,3
Dimenzije (Visina / Širina / Dubina) <sup>*2</sup>	mm	669(726)/1142/217	669(726)/1142/217	669(726)/1142/217	669(726)/1342/217	669(726)/1342/217
Neto masa	kg	29,5	29,5	30	35	35
Količina zraka ventilatora (nisko-srednje-visoko)	m <sup>3</sup> /min	5,0-6,0-7,0	5,5-7,0-8,5	6,5-7,5-9,0	8,0-9,5-11,0	10,5-12,5-14,5
Razina zvučnog tlaka <sup>*5</sup> (nisko-srednje-visoko)	dB(A)	23-27-31	25-31-36	29-33-37	29-33-36	35-40-43
Filtar		Standardni filtari				

Napomene: \* Radna temperatura unutrašnje jedinice.

Hlađenje: 15 °C WB - 24 °C WB

Grijanje: 15 °C DB - 27 °C DB

\*1 Kapacitet hlađenja/grijanja označava najvišu radnu vrijednost u sljedećim uvjetima.

<Hlađenje> Unutra: 27 °C DB/19 °C WB Vani: 35 °C DB

<Grijanje> Unutra: 20 °C DB Vani: 7 °C DB/6 °C WB

\*2 Vrijednosti u ( ) prikazuju visinu jedinice s postoljem.

\*3 Vrijednosti u ( ) prikazuju mase serije PFFY-WL-VCM-A.

\*4 Vanjski statički tlak tvornički je namješten na 10 Pa.

\*5 Radna buka je vrijednost izmjerena u bešumnoj prostoriji.

**Product Information**

A Model	B Cooling Capacity (kW)		E Heating Capacity (kW)	F Total electric power input (kW) P <sub>elec</sub>	G Sound power level (per speed setting, if applicable) (dBA) L <sub>WA</sub>			
	C Sensible P <sub>rated,c</sub>	D Latent P <sub>rated,c</sub>	P <sub>rated,h</sub>					
PFFY-W20VCM-A	1.70	0.50	2.50	0.022	46	44	43	-
PFFY-W25VCM-A	2.00	0.80	3.20	0.028	50	47	44	-
PFFY-W32VCM-A	2.50	1.10	4.00	0.034	52	49	47	-
PFFY-W40VCM-A	3.20	1.30	5.00	0.038	50	48	47	-
PFFY-W50VCM-A	3.90	1.70	6.30	0.057	55	52	50	-
PFFY-WL20VCM-A	1.70	0.50	2.50	0.022	46	44	43	-
PFFY-WL25VCM-A	2.00	0.80	3.20	0.028	50	47	44	-
PFFY-WL32VCM-A	2.50	1.10	4.00	0.034	52	49	47	-
PFFY-WL40VCM-A	3.20	1.30	5.00	0.038	50	48	47	-
PFFY-WL50VCM-A	3.90	1.70	6.30	0.057	55	52	50	-
PFFY-WL20VEM-A	1.70	0.50	2.50	0.021	51	47	43	-
PFFY-WL25VEM-A	2.00	0.80	3.20	0.029	56	51	45	-
PFFY-WL32VEM-A	2.50	1.10	4.00	0.036	57	53	49	-
PFFY-WL40VEM-A	3.20	1.30	5.00	0.037	56	53	49	-
PFFY-WL50VEM-A	3.90	1.70	6.30	0.061	63	60	55	-

Note: \_\_\_\_\_

Rating condition  
 Cooling - Indoor: 27°C DB, 19°C WB  
 Outdoor: 35°C DB, 24°C WB  
 Heating - Indoor: 20°C DB, 15°C WB  
 Outdoor: 7°C DB, 6°C WB

Recycle  
 Your MITSUBISHI ELECTRIC product is designed and manufactured with high quality materials and components which can be recycled and reused. Electrical and electronic equipment, at their end-of-life, should be disposed of separately from your household waste. Please, dispose of this equipment at your local community waste collection/ recycling center. In the European Union there are separate collection systems for used electrical and electronic product. Please, help us to conserve the environment we live in!

	Deutsch	Български	Eesti
	Français	Polski	Latviski
	Nederlands	Malti	Lietuviškai
	Español	Suomi	Hrvatski
	Italiano	Čeština	Norsk
	Ελληνικά	Slovenčina	Türkçe
	Português	Magyar	русский
	Dansk	Slovenščina	
	Svenska	Română	
A	Modell	Модел	Mudel
	modèle	Model	Modelis
	model	Mudell	Modelis
	modelo	Malli	Model
	modello	Model	Modell
	Μοντέλο	Model	Model
	Modelo	Modell	Модель
	Model	Model	
	Modell	Model	
B	Kühlleistung	Охладителна мощност	Jahutusvõimsus
	Puissance frigorifique	Wydajność chłodnicza	Dzesēšanas jauda
	Koelvermogen	Kapacitá tat-ikessiĥ	Vēsinimo pajēgumas
	Potencia de refrigeración	Jäähdytysteho	Kapacitet hládenja
	Capacità di raffreddamento	Chladicí výkon	Kjølekapasitet
	Ψυκτική ισχύς	Výkon chladienia	Soğutma Kapasitesi
	Potência de arrefecimento	Hűtőteljesítmény	Охлаждающая мощность
	Kølelydelse	Zmogljivost hlajenja	
Kylkapacitet	Capacitatea de răcire		
C	sensibel	за осезаема топлина	tajutav
	sensible	jawna	jūtama
	waarneembaar	sensittiva	juntamojo
	sensible	tuntuva	osjetni
	sensibile	citelný	Fornuftig
	αισθητή	citelný	Duyulur
	razoável	érezhető	Явная
	sensibel	občutljivo	
kännbar	sensibilă		
D	latent	за скрита топлина	latentne
	latente	utajona	latentā
	latent	latentí	slaptojo
	latente	latentí	latentni
	latente	latentní	Latent
	λανθάνουσα	latentný	Gizli
	latente	latens	Скрытая
	latent	latentno	
latent	Capacitate de încălzire		
E	Wärmeleistung	Отопительна мощност	Küttevõimsus
	Puissance calorifique	Wydajność grzewcza	Sildīšanas jauda
	Verwarmingsvermogen	Kapacitá tat-tishin	Šildymo pajēgumas
	Potencia de calefacción	Lämmitysteho	Kapacitet grījanja
	Capacità di riscaldamento	Topný výkon	Varmekapasitet
	Θερμαντική ισχύς	Vykurovací výkon	Isıtma Kapasitesi
	Potência de aquecimento	Fűtőteljesítmény	Отопительная мощность
	Varmeydelse	Zmogljivost ogrevanja	
Uppvärmningskapacitet	Capacitate de încălzire		

F	Elektrische Gesamtleistungsaufnahme	Общо консумирана електрическа мощност	Koguelektritarbimine
	Puissance électrique absorbée totale	Saġkowitz pobór mocy elektrycznej	Korpeġa elektriskā ieejas jauda
	Totaal elektrisch ingangsvermogen	Total tal-input tal-enerġija elettrika	Bendra elektrinė vartojamoji galia
	Potencia eléctrica total utilizada	Sähkön kokonaisottoheho	Ukupan utrošak električne energije
	Potenza elettrica assorbita totale	Celkový elektrický příkon	Total elektrisk strøminngang
	Συνολική ηλεκτρική ισχύς εισόδου	Celkový elektrický příkon	Toplam elektrik gücü girişi
	Potência elétrica de entrada total	Teljes villamosenergia-bevitel	Суммарная подводимая электрическая мощность
	Samlet elektrisk effektoptag	Skupna vhodna električna moč	
	Total tillförd elektrisk effekt	Putere electrică de intrare totală	
	G	Schalleistungspegel (ggf. je Geschwindigkeitseinstellung)	Ниво на звуковата мощност (за отделните настройки на оборотите, ако е приложимо)
Niveau de puissance acoustique (pour chaque réglage de la vitesse, si disponible)		Poziom mocy akustycznej (w stosownych przypadkach w zależności od ustawienia prędkości)	Akustiskās jaudas līmenis (attiecīgā gadījumā – katram ātruma iestatījumam)
Geluidsvermogensniveau (per snelheid, indien van toepassing)		Livell ta' qawwa tal-ħoss (għal kull veloċità, jekk ikun applikabbli)	Garso galios lygis (kiekvieno spartos nuostačio, jei taikoma)
Nivel de potencia acústica (por velocidad regulada, si procede)		Äänitehaso (tarvittaessa käyntinopeuksittain)	Razina zvučne snage (u svakoj postavki brzine, ako je primjenjivo)
Livello di potenza sonora (per ogni impostazione di velocità, se pertinente)		Hladina akustického výkonu (v příslušných případech pro jednotlivá nastavení rychlosti)	Lydeffektivitā (per hastighetsinnstilling, hvis aktuelt)
Στάθμη ηχητικής ισχύος (ανά ρυθμιζόμενη ταχύτητα, κατά περίπτωση)		Hladina akustického výkonu (v prípade potreby z hladiska nastavenia rýchlosti)	Ses gücü seviyesi (geçerli durumlarda hız ayarına göre)
Nível de potência sonora (por regulação da velocidade, se for caso disso)		Hangteljesítményszint (fordulatszám-beállításonként, ha alkalmazandó)	Уровень звуковой мощности (по настройке скорости, если применимо)
Lydeffektniveau (pr. hastighedsindstilling, hvis relevant)		Nivo zvokovne moči (na nastavljenosti hitrost, če je ustrezno)	
Ljudeffektivitā (per hastighet, om tillämpligt)		Nivelul de putere acustică (per treaptă de viteză, dacă este cazul)	



EC DECLARATION OF CONFORMITY  
EG-KONFORMITÄTSEKHLÄRUNG  
DECLARATION DE CONFORMITÉ CE  
EG-CONFORMITEITSVERKLARING  
DECLARACIÓN DE CONFORMIDAD CE  
DICHIARAZIONE DI CONFORMITÀ CE

ΔΗΛΩΣΗ ΠΙΣΤΟΤΗΤΑΣ EK  
DECLARAÇÃO DE CONFORMIDADE CE  
EG-DEKLARATION OM ÖVERENSSTÄMMELSE  
EG UYGUNLUK BEYANI  
ДЕКЛАРАЦИЯ СООТВЕТСТВИЯ НОРМАМ ЕС  
PROHLÁŠENÍ O SHODĚ EU

VYHLÁŠENIE O ZHODE S NORMAMI ES  
IZJAVA ES O SKLADNOSTI  
EK MEGFELELŐSÉGI NYILATKOZAT  
DEKLARACJA ZGODNOŚCI WE  
ES IZJAVA O SUKLADNOSTI  
ЕС ДЕКЛАРАЦИЯ ЗА СЪОТВЕТСТВИЕ

DECLARAȚIE DE CONFORMITATE CE  
EF-OVERENSSTEMMELSESERKLÆRING  
EF-SAMSVARSERKLÆRING

**MITSUBISHI ELECTRIC CONSUMER PRODUCTS (THAILAND) CO., LTD.**  
**700/406 MOO 7, TAMBON DON HUA ROH, AMPHUR MUANG, CHONBURI 20000, THAILAND**  
**MADE IN THAILAND**

hereby declares under its sole responsibility that the air conditioners and heat pumps described below for use in residential, commercial and light-industrial environments:  
erklärt hiermit auf seine alleinige Verantwortung, dass die Klimaanlage und Wärmepumpen für das häusliche, kommerzielle und leicht-industrielle Umfeld wie unten beschrieben:  
déclare par la présente et sous sa propre responsabilité que les climatiseurs et les pompes à chaleur décrits ci-dessous, destinés à un usage dans des environnements résidentiels, commerciaux et d'industrie légère :  
verklaart hierbij onder eigen verantwoordelijkheid dat de voor residentiële, commerciële en licht-industriële omgevingen bestemde airconditioners en warmtepompen zoals onderstaand beschreven:  
por la presente declara bajo su única responsabilidad que los acondicionadores de aire y bombas de calor descritas a continuación para su uso en entornos residenciales, comerciales y de industria ligera.  
conferma con la presente, sotto la sua esclusiva responsabilità, che i condizionatori d'aria e le pompe di calore descritti di seguito e destinati all'utilizzo in ambienti residenziali, commerciali e semi-industriali:  
με το παρόν πιστοποιώ με αποκλειστική της ευθύνη ότι οι τα κλιματιστικά και οι αντλίες θέρμανσης που περιγράφονται παρακάτω για χρήση σε οικιακό, επαγγελματικό και ελαφράς βιομηχανίας περιβάλλοντα:  
através da presente declara sob sua única responsabilidade que os aparelhos de ar condicionado e bombas de calor abaixo descritos para uso residencial, comercial e de indústria ligeira:  
intygar härmed att luftkonditioneringarna och värmepumparna som beskrivs nedan för användning i bostäder, kommersiella miljöer och lätta industriella miljöer:  
ev, ticaret ve hafif sanayi ortamlarında kullanım amaçlı üretilen ve aşağıda açıklanan klima ve ısıtma pompalarıyla ilgili aşağıdaki hususları yalnızca kendi sorumluluğunda beyan eder:  
настоящим заявляет и берет на себя исключительную ответственность за то, что кондиционеры и тепловые насосы, описанные ниже и предназначенные для эксплуатации в жилых помещениях, торговых залах и на предприятиях легкой промышленности:  
tímto prohlašuje na svou výhradní odpovědnost, že klimatizační jednotky a tepelná čerpadla popsaná níže jsou určena pro provoz v obytných prostorách, obchodních prostorách a prostorách lehkého průmyslu:  
týmto na vlastnú zodpovednosť vyhlasuje, že klimatizácie a tepelné čerpadlá uvedené nižšie, ktoré sú určené na použitie v domácnostiach, oblasti obchodu a ľahkého priemyslu:  
izjavlja, v skladu z izključno odgovornostjo, da so klimatske naprave in toplotne črpalke, opisane spodaj, za uporabo v stanovanjskih, gospodarskih in manjših industrijskih okoljih:  
kizárólagos felelőssége tudatában kijelenti, hogy az alábbiakban leírt – lakossági, kereskedelmi és könnyűipari használatra szánt – légkondicionálók és hőszivattyúk:  
niniejsum oświadczaćmy, że klimatyzatory i pompy ciepłe opisane niżej do użytkowania w środowisku mieszkaniowym, komercyjnym lub przemyśle lekkim:  
pod punom odgovornostju izjavljuje da klima-uređaji i toplinske pumpe opisani u nastavku, namijenjeni za korištenje u stambenim i poslovnim prostorima i pogonima lake industrije:  
с настоящего декларира на своя собствена отговорност, че климатизаторите и термопомпите, са описани по-долу и предназначени за експлоатация в жилищни помещения, търговски халета и предприятия от леката промишленост:  
prin prezenta declară pe proprie răspundere că aparatele de aer condiționat și pompele de căldură descrise mai jos pentru utilizare în medii rezidențiale, comerciale și industriale ușoare:  
erklærer hermed med eneansvar, at klimaanlæggene og varmepumperne beskrevet nedenfor til brug i beboelsesmiljøer, kommercielle miljøer og lettindustriilmiljøer:  
erklærer herved på eget ansvar at klimaanleggene og varmepumperne beskrevet nedenfor for bruk i bolig-, kommersielle og lettindustrielle miljøer:

**MITSUBISHI ELECTRIC, PFFY-W20VCM-A\*, PFFY-W25VCM-A\*, PFFY-W32VCM-A\*, PFFY-W40VCM-A\*, PFFY-W50VCM-A\***  
**PFFY-WL20VEM-A\*, PFFY-WL25VEM-A\*, PFFY-WL32VEM-A\*, PFFY-WL40VEM-A\*, PFFY-WL50VEM-A\***  
**PFFY-WL20VEM-A\*, PFFY-WL25VEM-A\*, PFFY-WL32VEM-A\*, PFFY-WL40VEM-A\*, PFFY-WL50VEM-A\***  
**\* : , , 1, 2, 3, ···, 9**

Note: Its serial number is on the nameplate of the product.  
Hinweis: Die Seriennummer befindet sich auf dem Kennschild des Produkts.  
Remarque : Le numéro de série de l'appareil se trouve sur la plaque du produit.  
Opmerking: het serienummer staat op het naamplaatje van het product.  
Nota: El número de serie se encuentra en la placa que contiene el nombre del producto.  
Nota: il numero di serie si trova sulla targhetta del prodotto.  
Σημείωση: Ο σειριακός του αριθμός βρίσκεται στην πινακίδα ονόματος του προϊόντος.  
Nota: o número de série encontra-se na placa que contém o nome do produto.  
Obs: Serienumret finns på produktens namnplåt.  
Not: Seri numarasi ürünün isim plakasında yer alır.  
Примечание: серийный номер указан на паспортной табличке изделия.

Poznámka: Sériové číslo je na typovém štítku výrobku.  
Poznámka: Sériové číslo sa nachádza na továrenskom štítku produktu.  
Opomba: Serijska številka je na tablici z imenom izdelka.  
Megjegyzés: A sorozatszám a termék adattábláján található.  
Uwaga: Numer serijny znajduje się na tabliczce znamionowej produktu.  
Napomena: Serijski broj je naznačen na natpisnoj pločici proizvoda.  
Забележка: Серийният номер се намира на табелката с данни на продукта.  
Notă: Numărul de serie este amplasat pe plăcuța produsului.  
Bemærk: Serienumret befinder sig på produktets typeskilt.  
Merk: Serienummet finner du på produktets typeskilt.

Directives  
Richtlijnen  
Directives  
Richtlijnen  
Directivas  
Direttive  
Οδηγίες  
Directivas  
Direktiv  
Direktifler  
Директивы  
Směrnice  
Smernice  
Direktive  
Irányelvek  
Dyrektywy  
Direktive  
Директиви  
Directive  
Direktiver  
Direktiver

2014/35/EU: Low Voltage  
2006/42/EC: Machinery  
2014/30/EU: Electromagnetic Compatibility  
2011/65/EU: Restriction of Hazardous Substances  
2009/125/EC: Energy-related Products (with Regulation No. 206/2012)

## <ENGLISH>

English is original. The other languages versions are translation of the original.

### ⚠ CAUTION

- Refrigerant leakage may cause suffocation. Provide ventilation in accordance with EN378-1.
- Be sure to wrap insulation around the piping. Direct contact with the bare piping may result in burns or frostbite.
- Never put batteries in your mouth for any reason to avoid accidental ingestion.
- Battery ingestion may cause choking and/or poisoning.
- Install the unit on a rigid structure to prevent excessive operation sound or vibration.
- Noise measurement is carried out in accordance with JIS C9612, JIS B8616, ISO 5151(T1), and ISO 13523(T1).

## <DEUTSCH>

Das Original ist in Englisch. Die anderen Sprachversionen sind vom Original übersetzt.

### ⚠ VORSICHT

- Das Auslaufen von Kältemittel kann zu Erstickung führen. Sorgen Sie für Belüftung gemäß der Bestimmung EN378-1.
- Sicherstellen, dass die Rohrführung isoliert ist. Direkter Kontakt mit der blanken Rohrführung kann zu Verbrennungen oder Erfrierung führen.
- Nehmen Sie unter keinen Umständen Batterien in den Mund, um versehentliches Verschlucken zu vermeiden.
- Das Verschlucken von Batterien kann zu Erstickung und/oder Vergiftung führen.
- Installieren Sie das Gerät an einer stabilen Struktur, um übermäßige Betriebsgeräusche oder Vibration zu vermeiden.
- Geräuschmessungen werden gemäß der Bestimmungen JIS C9612, JIS B8616, ISO 5151(T1), und ISO 13523(T1) ausgeführt.

## <FRANÇAIS>

L'anglais est l'original. Les versions fournies dans d'autres langues sont des traductions de l'original.

### ⚠ PRECAUTION

- Une fuite de réfrigérant peut entraîner une asphyxie. Fournissez une ventilation adéquate en accord avec la norme EN378-1.
- Assurez-vous que la tuyauterie est enveloppée d'isolant. Un contact direct avec la tuyauterie nue peut entraîner des brûlures ou des engelures.
- Ne mettez jamais des piles dans la bouche pour quelque raison que ce soit pour éviter de les avaler par accident.
- Le fait d'ingérer des piles peut entraîner un étouffement et/ou un empoisonnement.
- Installez l'unité sur une structure rigide pour prévenir un bruit de fonctionnement et une vibration excessifs.
- Les mesures de niveau sonore ont été effectuées en accord avec les normes JIS C9612, JIS B8616, ISO 5151(T1) et ISO 13523(T1).

## <NEDERLANDS>

Het Engels is het origineel. De andere taalversies zijn vertalingen van het origineel.

### ⚠ VOORZICHTIG

- Het lekken van koelvloeistof kan verstikking veroorzaken. Zorg voor ventilatie in overeenstemming met EN378-1.
- isoleer de leidingen met isolatiemateriaal. Direct contact met de onbedekte leidingen kan leiden tot brandwonden of bevriezing.
- Stop nooit batterijen in uw mond om inslikking te voorkomen.
- Het inslikken van batterijen kan verstikking of vergiftiging veroorzaken.
- Installeer het apparaat op een stabiele structuur om overmatig lawaai of trillingen te voorkomen.
- Geluidsmetingen worden uitgevoerd in overeenstemming met JIS C9612, JIS B8616, ISO 5151(T1), en ISO 13523(T1).

## <ESPAÑOL>

El idioma original del documento es el inglés. Las versiones en los demás idiomas son traducciones del original.

### ⚠ CUIDADO

- Las pérdidas de refrigerante pueden causar asfixia. Se debe proporcionar la ventilación determinada en EN378-1.
- Asegúrese de colocar el aislante alrededor de las tuberías. El contacto directo con la tubería puede ocasionar quemaduras o congelación.
- Para evitar una ingestión accidental, no coloque las pilas en su boca bajo ningún concepto.
- La ingestión de las pilas puede causar asfixia y/o envenenamiento.
- Coloque la unidad en una estructura rígida para evitar que se produzcan sonidos o vibraciones excesivos debidos a su funcionamiento.
- La medición de los ruidos se lleva a cabo de acuerdo con JIS C9612, JIS B8616, ISO 5151(T1) y ISO 13523(T1).

## <ITALIANO>

Il testo originale è redatto in lingua Inglese. Le altre versioni linguistiche rappresentano traduzioni dell'originale.

### ⚠ ATTENZIONE

- Perdite di refrigerante possono causare asfissia. Prevedere un ventilazione adeguata in conformità alla norma EN378-1.
- Accertarsi di applicare materiale isolante intorno alle tubature. Il contatto diretto con le tubature non schermate può provocare ustioni o congelamento.
- Non introdurre in nessun caso le batterie nella bocca onde evitare ingestioni accidentali.
- L'ingestione delle batterie può provocare soffocamento e/o avvelenamento.
- Installare l'unità su di una struttura rigida in modo da evitare rumore o vibrazioni eccessivi durante il funzionamento.
- La misurazione del rumore viene effettuata in conformità agli standard JIS C9612, JIS B8616, ISO 5151(T1) e ISO 13523(T1).

## <ΕΛΛΗΝΙΚΑ>

Η γλώσσα του πρωτοτύπου είναι η αγγλική. Οι εκδόσεις άλλων γλωσσών είναι μεταφράσεις του πρωτοτύπου.

### ⚠ ΠΡΟΣΟΧΗ

- Η διαρροή του ψυκτικού ενδέχεται να προκαλέσει ασφυξία. Φροντίστε για τον εξαερισμό σύμφωνα με το EN378-1.
- Βεβαιωθείτε ότι τυλίξατε με μονωτικό υλικό τη σωλήνωση. Η απευθείας επαφή με τη γυμνή σωλήνωση ενδέχεται να προκαλέσει εγκαύματα ή κρυοπαγήματα.
- Μην βάζετε ποτέ τις μπαταρίες στο στόμα σας για κανένα λόγο ώστε να αποφύγετε την κατά λάθος κατάποσή τους.
- Η κατάποση μπαταριών ενδέχεται να προκαλέσει πνιγμό και/ή δηλητηρίαση.
- Εγκαταστήστε τη μονάδα σε σταθερή κατασκευή ώστε να αποφεύγετε τον έντονο ήχο λειτουργίας ή τους κραδασμούς.
- Η μέτρηση θορύβου πραγματοποιήθηκε σύμφωνα με τα JIS C9612, JIS B8616, ISO 5151(T1) και ISO 13523(T1).

## <PORTUGUÊS>

O idioma original é o inglês. As versões em outros idiomas são traduções do idioma original.

### ⚠ CUIDADO

- As fugas de refrigerante podem provocar asfixia. Proporcione ventilação de acordo com a EN378-1.
- Certifique-se de que coloca isolamento em redor da tubagem. O contacto directo com a tubagem pode resultar em queimaduras ou úlceras causadas pelo frio.
- Para evitar uma ingestão accidental, nunca coloque pilhas na boca.
- A ingestão das pilhas pode provocar asfixia e/ou envenenamento.
- Instale a unidade numa estrutura rígida para evitar vibrações ou ruídos excessivos durante o seu funcionamento.
- A medição dos ruídos é efectuada de acordo com a JIS C9612, JIS B8616, ISO 5151(T1), e ISO 13523(T1).

## <SVENSKA>

Engelska är originalspråket. De övriga språkversionerna är översättningar av originalet.

### ⚠ FÖRSIKTIGHET

- Köldmedelsläckage kan leda till kvävning. Tillhandahåll ventilation i enlighet med EN378-1.
- Kom ihåg att linda isolering runt rören. Direktkontakt med bara rör kan leda till brännskador eller köldskador.
- Stoppa aldrig batterier i munnen, de kan sväljas av misstag.
- Om ett batteri sväljs kan det leda till kvävning och/eller förgiftning.
- Montera enheten på ett stadigt underlag för att förhindra höga driftljud och vibrationer.
- Ljudmätningar har utförts i enlighet med JIS C9612, JIS B8616, ISO 5151(T1) och ISO 13523(T1).

## <TÜRKÇE>

Aslı İngilizce'dir. Diğer dillerdeki sürümler aslının çevirisidir.

### ⚠ DİKKAT

- Soğutucu sızıntısı boğulma tehlikesine yol açabilir. EN378-1'e göre havalandırma sağlayın.
- Boruların etrafına izolasyon malzemesi kaplamayı unutmayın. Çıplak boruya doğrudan temas etmek yanmaya ve soğuk ısırmasına neden olabilir.
- Yanlışlıkla yutmamak için pilleri hiçbir nedenle asla ağzınıza sokmayın.
- Pili yutmak boğulmaya ve/veya zehirlenmeye neden olabilir.
- Aşırı çalışma sesinin veya titreşimin oluşmaması için üniteyi sert bir yapı üzerine kurun.
- Ses ölçümü JIS C9612, JIS B8616, ISO 5151(T1), ve ISO 13523(T1) standartlarına göre yapılır.

## <РУССКИЙ>

Языком оригинала является английский. Версии на других языках являются переводом оригинала.

### ⚠ ОСТОРОЖНО

- Утечка хладагента может стать причиной удушья. Обеспечьте вентиляцию в соответствии с EN378-1.
- Обязательно оберните трубы изоляционной обмоткой. Непосредственный контакт с неизолированным трубопроводом может привести к ожогам или обморожению.
- Запрещается класть элементы питания в рот по каким бы то ни было причинам во избежание случайного проглатывания.
- Попадание элемента питания в пищеварительную систему может стать причиной удушья и/или отравления.
- Устанавливайте устройство на жесткую структуру во избежание чрезмерного шума или чрезмерной вибрации во время работы.
- Измерение шума выполняется в соответствии с JIS C9612, JIS B8616, ISO 5151(T1) и ISO 13523(T1).

## <ČESKY>

Originálem je angličtina. Ostatní jazykové verze jsou překladem originálu.

### ⚠ UPOZORNĚNÍ

- Únik chladiva může způsobit udušení. Zajistěte větrání v souladu s normou EN378-1.
- Nezapomeňte okolo potrubí umístit izolaci. Přímý styk s holým potrubím může způsobit popáleniny nebo omrzliny.
- Nikdy nevkládejte baterie z žádného důvodu do úst, abyste je náhodně neposlkali.
- Spolknutí baterie může způsobit udušení nebo otrávení.
- Jednotku namontujte na tuhou konstrukci, abyste zabránili nadměrné provozní hlučnosti nebo vibracím.
- Měření hlučnosti se provádí v souladu s normami JIS C9612, JIS B8616, ISO 5151(T1) a ISO 13523(T1).

## <SLOVENČINA>

Pôvodným jazykom je angličtina. Ostatné jazykové verzie vznikli prekladom z pôvodného jazyka.

### ⚠ UPOZORNENIE

- Presakovanie chladiacej zmesi môže spôsobiť udusenie. Zabezpečte vetranie v súlade s normou EN378-1.
- Okolo potrubia omotajte izoláciu. Priamy kontakt s neizolovalým potrubím môže viesť k popáleninám alebo omrzlinám.
- Zo žiadneho dôvodu si nevkładajte batérie do úst. Mohli by ste ich náhodne prehltnúť.
- Prehltnutie batérií môže vyvolať dusenie alebo otravu.
- Jednotku umiestnite na pevnú konštrukciu, aby ste predišli nadmernému prevádzkovému huku alebo vibráciám.
- Meranie hluku sa vykonáva v súlade s normami JIS C9612, JIS B8616, ISO 5151(T1) a ISO 13523(T1).

## <SLOVENŠČINA>

Izvirnik je v angleščini. Drugi jezikovne različice so prevodi izvirnika.

### ⚠ POZOR

- Uhajanje sredstva za hlajenje lahko povzroči zadušitev. Poskrbite za prezračevanje v skladu z EN378-1.
- Cevi ovijte v izolacijo. Neposredni stik z golimi cevmi lahko povzroči opekline ali ozebline.
- Nikoli ne vstavljajte baterij v usta, da s tem preprečite nenamerno zaužitje.
- Zaužitje baterije lahko povzroči dušenje in/ali zastrupitev.
- Enoto namestite na trdno strukturo, da s tem preprečite prekomerni hrup in vibracije med delovanjem.
- Meritve hrupa so izvršene v skladu z JIS C9612, JIS B8616, ISO 5151(T1) in ISO 13523(T1).

## <MAGYAR>

Az eredeti szöveg angol nyelven íródott. A más nyelven írt változatok az eredeti szöveg fordításai.

### ▲ FIGYELMEZTETÉS

- A hűtőközeg szivárgása fulladást okozhat. Gondoskodjon a szellőzésről az EN378-1 szerint.
- Feltétlenül gondoskodjon a csövek szigeteléséről. A fedetlen csövek közvetlen megérintése égési vagy fagyási sérülést okozhat.
- Soha, semmilyen okból ne vegye a szájába az elemeket, nehogy véletlenül lenyelje.
- Az elem lenyelése fulladást és/vagy mérgezést okozhat.
- Az üzem közben fellépő, túlzott mértékű zaj és rezgés elkerülése érdekében az egységet merev szerkezetre kell szerelni.
- A zaj mérése a JIS C9612, JIS B8616, ISO 5151(T1) és ISO 13523(T1) szerint történik.

## <POLSKI>

Oryginał jest w języku angielskim. Pozostałe wersje językowe stanowią tłumaczenia oryginału.

### ▲ PRZESTROGA

- Wyciek czynnika chłodniczego może spowodować uduszenie. Należy zapewnić wentylację zgodnie z normą EN378-1.
- Należy pamiętać o owinięciu instalacji rurą materiałem izolacyjnym. Bezpośredni kontakt z nieosłoniętą instalacją może spowodować oparzenia lub odmrożenia.
- Nigdy pod żadnym pozorem nie wkładaj baterii do ust, mogłoby to spowodować przypadkowe połknięcie.
- Połknięcie baterii może spowodować udławienie i/lub zatrucie.
- Zamontować jednostkę na sztywnej konstrukcji, aby zapobiec nadmiernemu hałasowi lub wibracjom podczas pracy.
- Pomiar hałasu został wykonany zgodnie z normami JIS C9612, JIS B8616, ISO 5151(T1) i ISO 13523(T1).

## <HRVATSKI>

Izvornik je na engleskom jeziku. Druge jezične verzije su prijevod izvornika.

### ▲ OPREZ

- Istjecanje rashladnog sredstva može izazvati gušenje. Osigurajte prozračivanje sukladno normi EN378-1.
- Obvezno omotajte izolaciju oko cijevi. Izravan dodir s golim cijevima može dovesti do opekлина ili smrztotina.
- Nikad i ni pod kojim uvjetima ne stavljajte baterije u usta kako ih ne biste slučajno progutali.
- Gutanje baterija može izazvati gušenje i/ili trovanje.
- Uredaj ugradite na čvrstu konstrukciju kako bi se spriječio prejak zvuk ili vibracija pri radu.
- Mjerenje buke obavlja se sukladno normama JIS C9612, JIS B8616, ISO 5151(T1) i ISO 13523(T1).

## <БЪЛГАРСКИ>

Оригиналът е на английски език. Версиите на други езици са превод от оригинала.

### ▲ ВНИМАНИЕ

- Течът на хладилен агент може да причини задушаване. Осигурете вентилация в съответствие с EN378-1.
- Не забравяйте да обвийте тръбите с изолация. Прекият контакт с неизолирани тръби може да доведе до изгаряния или измръзвания.
- Никога не слагайте батерии в устата си по каквато и да било причина, за да избегнете случайно поглъщане.
- Поглъщането на батерии може да причини задавяне и/или отравяне.
- Инсталирайте модула на стабилна подложка, за да предотвратите излишен шум или вибрации вследствие експлоатацията.
- Измерванията на шума се изпълняват в съответствие с JIS C9612, JIS B8616, ISO 5151(T1) и ISO 13523(T1).

## <ROMÂNĂ>

Versiunea în limba engleză este originală. Versiunile din celelalte limbi sunt traduceri ale originalului.

### ▲ ATENȚIE

- Scurgerea agentului frigorific poate provoca sufocarea. Asigurați ventilația în conformitate cu standardul EN378-1.
- Asigurați-vă că izolați țevile. Contactul direct cu țevile neizolate poate duce la arsuri sau degerături.
- Nu introduceți niciodată bateriile în gură pentru a evita ingerarea accidentală.
- Ingerarea bateriilor poate provoca sufocarea și/sau otrăvirea.
- Instalați unitatea pe o structură rigidă pentru a preveni sunetul sau vibrația excesive în timpul funcționării.
- Măsurarea zgomotului este efectuată în conformitate cu standardele JIS C9612, JIS B8616, ISO 5151(T1) și ISO 13523(T1).

## <Dansk>

Engelsk er originalsproget. Versionerne på andre sprog er oversættelser af originalversionen.

### ▲ FORSIGTIG

- Kølemiddellækage kan forårsage kvælning. Sørg for udluftning i overensstemmelse med EN378-1.
- Husk at vikle isolering om rørføringen. Direkte kontakt med uisoleret rørføring kan medføre forbrændinger eller forfrysninger.
- Tag aldrig batterier i munden af nogen årsag for at undgå tilfældig slugning.
- Slugning af batterier kan medføre kvælning og/eller forgiftning.
- Monter enheden på en stiv konstruktion for at undgå meget høje driftslyde eller vibration.
- Støjmåling udføres i overensstemmelse med JIS C9612, JIS B8616, ISO 5151(T1) og ISO 13523(T1).

## <Norsk>

Engelsk er originalspråket. De andre språkversjonene er oversettelse av originalen.

### ▲ Forsiktig

- Kjølemiddellekkasje kan forårsake kvælning. Sørg for ventilasjon i henhold til EN378-1.
- Sikre at du vikler isolasjonen rundt rørene. Direkte kontakt med røret kan føre til forbrenning eller frostbit.
- Batteriene skal aldri plasseres i munnen av noen grunn for å unngå utilsiktet inntak.
- Inntak av batterisyre kan forårsake kvælning og/eller forgiftning.
- Installer enheten på en stødig struktur for å hindre overdreven driftslyd eller vibrasjon.
- Støymåling utføres i henhold til JIS C9612, JIS B8616, ISO 5151(T1) og ISO 13523(T1).

**UK DECLARATION OF CONFORMITY**

**mitsubishi electric consumer products (thailand) co., ltd.**  
700/406 MOO 7, TAMBON DON HUA ROH, AMPHUR MUANG, CHONBURI 20000, THAILAND  
MADE IN THAILAND

hereby declares under its sole responsibility that the air conditioners and heat pumps described below for use in residential, commercial and light-industrial environments:

**MITSUBISHI ELECTRIC, PFFY-W20VCM-A\*, PFFY-W25VCM-A\*, PFFY-W32VCM-A\*, PFFY-W40VCM-A\*, PFFY-W50VCM-A\***  
**PFFY-WL20VCM-A\*, PFFY-WL25VCM-A\*, PFFY-WL32VCM-A\*, PFFY-WL40VCM-A\*, PFFY-WL50VCM-A\***  
**PFFY-WL20VEM-A\*, PFFY-WL25VEM-A\*, PFFY-WL32VEM-A\*, PFFY-WL40VEM-A\*, PFFY-WL50VEM-A\***  
\* : , , 1, 2, 3, . . . , 9

Note: Its serial number is on the nameplate of the product.

Legislation

**Electrical Equipment (Safety) Regulations 2016**  
**Supply of Machinery (Safety) Regulations 2008**  
**Electromagnetic Compatibility Regulations 2016**  
**The Restriction of the Use of Certain Hazardous Substances in Electrical and Electronic Equipment Regulations 2012**  
**The Ecodesign for Energy-Related Products and Energy Information (Amendment) (EU Exit) Regulations 2020**

---

This product is designed and intended for use in the residential,  
commercial and light-industrial environment.

Please be sure to put the contact address/telephone number  
on this manual before handing it to the customer.

**mitsubishi** **ELECTRIC CORPORATION**

HEAD OFFICE: TOKYO BLDG., 2-7-3, MARUNOUCHI, CHIYODA-KU, TOKYO 100-8310, JAPAN