

FLOOR-TYPE AIR CONDITIONERS

**INDOOR UNIT**

**MFZ-KW25VG MFZ-KW35VG MFZ-KW50VG MFZ-KW60VG**



OPERATING INSTRUCTIONS

BEDIENUNGSANLEITUNG

NOTICE D'UTILISATION

BEDIENINGSINSTRUCTIES

MANUAL DE INSTRUCCIONES

LIBRETTO D'ISTRUZIONI

ΟΔΗΓΙΕΣ ΛΕΙΤΟΥΡΓΙΑΣ

INSTRUÇÕES DE OPERAÇÃO

BETJENINGSVEJLEDNING

BRUKSANVISNING

РЪКОВОДСТВО ЗА ЕКСПЛОАТАЦИЯ

INSTRUKCJA OBSŁUGI

BRUKSANVISNING

KÄYTTÖOHJEET

NÁVOD K OBSLUZE

NÁVOD NA OBSLUHU

HASZNÁLATI ÚTMUTATÓ

NAVODILA ZA UPORABO

INSTRUCȚIUNI DE UTILIZARE

KASUTUSJUHEND

LIETOŠANAS INSTRUKCIJAS

NAUDOJIMO INSTRUKCIJA

UPUTE ZA UPORABU

UPUTSTVA ZA RUKOVANJE

**English**

**Deutsch**

**Français**

**Nederlands**

**Español**

**Italiano**

**Ελληνικά**

**Português**

**Dansk**

**Svenska**

**Български**

**Polski**

**Norsk**

**Suomi**

**Čeština**

**Slovenčina**

**Magyar**

**Slovenščina**

**Română**

**Eesti**

**Latviski**

**Lietuviškai**

**Hrvatski**

**Srpski**



# Manual Download



<http://www.mitsubishielectric.com/ldg/ibim/>

EN Go to the above website to download manuals, select model name, then choose language.

DE Besuchen Sie die oben stehende Website, um Anleitungen herunterzuladen, wählen Sie den Modellnamen und dann die Sprache aus.

FR Rendez-vous sur le site Web ci-dessus pour télécharger les manuels, sélectionnez le nom de modèle puis choisissez la langue.

NL Ga naar de bovenstaande website om handleidingen te downloaden, de modelnaam te selecteren en vervolgens de taal te kiezen.

ES Visite el sitio web anterior para descargar manuales, seleccione el nombre del modelo y luego elija el idioma.

IT Andare sul sito web indicato sopra per scaricare i manuali, selezionare il nome del modello e scegliere la lingua.

EL Μεταβείτε στον παραπάνω ιστότοπο για να κατεβάσετε εγχειρίδια. Επιλέξτε το όνομα του μοντέλου και, στη συνέχεια, τη γλώσσα.

PT Aceda ao site Web acima indicado para descarregar manuais, seleccione o nome do modelo e, em seguida, escolha o idioma.

DA Gå til ovenstående websted for at downloade manualer og vælg modelnavn, og vælg derefter sprog.

SV Gå till ovanstående webbplats för att ladda ner anvisningar, välj modellnamn och välj sedan språk.

TR Kılavuzları indirmek için yukarıdaki web sitesine gidin, model adını ve ardından dili seçin.

BG Посетете горепосочения уебсайт, за да изтеглите ръководства, като изберете име на модел и след това – език.

PL Odwiedź powyższą stronę internetową, aby pobrać instrukcje, wybierz nazwę modelu, a następnie język.

NO Gå til nettstedet over for å laste ned håndbøker og velg modellnavn, og velg deretter språk.

FI Mene yllä mainitulle verkkosivulle ladataksesi oppaat, valitse mallin nimi ja valitse sitten kieli.

CS Příručky naleznete ke stažení na internetové stránce zmíněné výše poté, co zvolíte model a jazyk.

SK Na webovej stránke vyššie si môžete stiahnuť návody. Vyberte názov modelu a zvolte požadovaný jazyk.

HU A kézikönyvek letöltéséhez látogasson el a fenti weboldalra, válassza ki a modell nevét, majd válasszon nyelvet.

SL Obiščite zgornjo spletno stran za prenos priročnikov; izberite ime modela, nato izberite jezik.

RO Accesați site-ul web de mai sus pentru a descărca manualele, selectați denumirea modelului, apoi alegeți limba.

ET Kasutusjuhendite allalaadimiseks minge ülaltoodud veebilehele, valige mudeli nimi ja seejärel keel.

LV Dodieties uz iepriekš norādīto tīmekļa vietni, lai lejupielādētu rokasgrāmatas; tad izvēlieties modeļa nosaukumu un valodu.

LT Norėdami atsisiųsti vadovus, apsilankykite pirmiau nurodytoje žiniatinklio svetainėje, pasirinkite modelio pavadinimą, tada – kalbą.

HR Kako biste preuzeli priručnike, idite na gore navedeno web-mjesto, odaberite naziv modela, a potom odaberite jezik.

SR Idite na gore navedenu veb stranicu da biste preuzeli uputstva, izaberite ime modela, a zatim izaberite jezik.

# SAFETY PRECAUTIONS

## Meanings of symbols displayed on indoor unit and/or outdoor unit

	<b>WARNING</b> (Risk of fire)	This unit uses a flammable refrigerant. If refrigerant leaks and comes in contact with fire or heating part, it will create harmful gas and there is risk of fire.
	Read the OPERATING INSTRUCTIONS carefully before operation.	
	Service personnel are required to carefully read the OPERATING INSTRUCTIONS and INSTALLATION MANUAL before operation.	
	Further information is available in the OPERATING INSTRUCTIONS, INSTALLATION MANUAL, and the like.	

- Since rotating parts and parts which could cause an electric shock are used in this product, be sure to read these "Safety Precautions" before use.
- Since the cautionary items shown here are important for safety, be sure to observe them.
- After reading this manual, keep it together with the installation manual in a handy place for easy reference.

### Marks and their meanings

- WARNING :** Incorrect handling could cause serious hazard, such as death, serious injury, etc. with a high probability.
- CAUTION :** Incorrect handling could cause serious hazard depending on the conditions.

### Meanings of symbols used in this manual



- : Be sure not to do.
- : Be sure to follow the instruction.
- : Never insert your finger or stick, etc.
- : Never step onto the indoor/outdoor unit and do not put anything on them.
- : Danger of electric shock. Be careful.
- : Be sure to disconnect the power supply plug from the power outlet.
- : Be sure to shut off the power.
- : Risk of fire.



<b>WARNING</b>	
	<b>Do not connect the power cord to an intermediate point, use an extension cord, or connect multiple devices to a single AC outlet.</b> <ul style="list-style-type: none"> <li>• This may cause overheating, fire, or electric shock.</li> </ul>
	<b>Make sure the power plug is free of dirt and insert it securely into the outlet.</b> <ul style="list-style-type: none"> <li>• A dirty plug may cause fire or electric shock.</li> </ul>
	<b>Do not bundle, pull, damage, or modify the power cord, and do not apply heat or place heavy objects on it.</b> <ul style="list-style-type: none"> <li>• This may cause fire or electric shock.</li> </ul>
	<b>Do not turn the breaker OFF/ON or disconnect/connect the power plug during operation.</b> <ul style="list-style-type: none"> <li>• This may create sparks, which can cause fire.</li> <li>• After the indoor unit is switched OFF with the remote controller, make sure to turn the breaker OFF or disconnect the power plug.</li> </ul>
	<b>Do not expose your body directly to cool air for a prolonged length of time.</b> <ul style="list-style-type: none"> <li>• This could be detrimental to your health.</li> </ul>
	<b>The unit should not be installed, relocated, disassembled, altered, or repaired by the user.</b> <ul style="list-style-type: none"> <li>• An improperly handled air conditioner may cause fire, electric shock, injury, or water leakage, etc. Consult your dealer.</li> <li>• If the power supply cord is damaged, it must be replaced by the manufacturer or its service agent in order to avoid a hazard.</li> </ul>
	<b>When installing, relocating, or servicing the unit, make sure that no substance other than the specified refrigerant (R32/R410A) enters the refrigerant circuit.</b> <ul style="list-style-type: none"> <li>• Any presence of foreign substance such as air can cause abnormal pressure rise and may result in explosion or injury.</li> <li>• The use of any refrigerant other than that specified for the system will cause mechanical failure, system malfunction, or unit breakdown. In the worst case, this could lead to a serious impediment to securing product safety.</li> </ul>
	<b>This appliance is not intended for use by persons (including children) with reduced physical, sensory or mental capabilities, or lack of experience and knowledge, unless they have been given supervision or instruction concerning use of the appliance by a person responsible for their safety.</b>
	<b>Children should be supervised to ensure that they do not play with the appliance.</b>
	<b>Do not turn the breaker OFF except the case of burning smell, or when performing maintenance or inspection.</b> <ul style="list-style-type: none"> <li>• The refrigerant leakage cannot be detected, and this may cause a fire.</li> </ul>
	<b>Do not install the unit in a place where smoke, gas, or chemicals may fill.</b> <ul style="list-style-type: none"> <li>• Do not use any gas equipment for propane, butane or methane, sprays such as bug killer, and paint etc., near by the indoor unit.</li> <li>• The refrigerant sensor reacts to it and displays an error. This may cause the unit not to operate.</li> </ul>

	<b>(Procedure in case of refrigerant leakage)</b> <b>If the refrigerant leaks, extinguish a fire such as a heater, and ventilate the room adequately by opening the window.</b> <ul style="list-style-type: none"> <li>• Then contact your dealer.</li> <li>• The indoor unit spreads the refrigerant by FAN mode to prevent a fire. Do not turn the breaker OFF during this situation.</li> </ul>
	<b>Do not insert your finger, a stick, or other objects into the air inlet or outlet.</b> <ul style="list-style-type: none"> <li>• This may cause injury, since the fan inside rotates at high speeds during operation.</li> </ul>
	<b>In case of an abnormal condition (such as a burning smell), stop the air conditioner and disconnect the power plug or turn the breaker OFF.</b> <ul style="list-style-type: none"> <li>• A continued operation in the abnormal state may cause a malfunction, fire, or electric shock. In this case, consult your dealer.</li> </ul>
	<b>When the air conditioner does not cool or heat, there is a possibility of refrigerant leakage. If any refrigerant leakage is found, ventilate the room well and consult your dealer immediately. Do not turn the breaker OFF. If a repair involves recharging the unit with refrigerant, ask the service technician for details.</b> <ul style="list-style-type: none"> <li>• The refrigerant used in the air conditioner is not harmful. Normally, it does not leak. However, if refrigerant leaks and comes in contact with fire or heating part of such a fan heater, kerosene heater, or cooking stove, it will create harmful gas and there is risk of fire.</li> </ul>
	<b>The user should never attempt to wash the inside of the indoor unit. Should the inside of the unit require cleaning, contact your dealer.</b> <ul style="list-style-type: none"> <li>• Unsuitable detergent may cause damage to plastic material inside the unit, which may result in water leakage. Should detergent come in contact with electrical parts or the motor, it will result in a malfunction, smoke, or fire.</li> <li>• The appliance shall be stored in a room without continuously operating ignition sources (for example: open flames, an operating gas appliance or an operating electric heater).</li> <li>• Be aware that refrigerants may not contain an odour.</li> <li>• Do not use means to accelerate the defrosting process or to clean the appliance, other than those recommended by the manufacturer.</li> <li>• Do not pierce or burn.</li> </ul>
	<b>This unit should be installed in rooms which exceed the floor space specified in installation manual.</b> <ul style="list-style-type: none"> <li>• Refer to installation manual.</li> </ul>
	<b>This appliance is intended to be used by expert or trained users in shops, in light industry and on farms, or for commercial use by laypersons.</b>

# SAFETY PRECAUTIONS





EN

 <b>CAUTION</b>	
	<p><b>Do not touch the air inlet or the aluminum fins of the indoor/outdoor unit.</b></p> <ul style="list-style-type: none"> <li>This may cause injury.</li> </ul>
	<p><b>Do not use insecticides or flammable sprays on the unit.</b></p> <ul style="list-style-type: none"> <li>This may cause a fire or deformation of the unit.</li> </ul>
	<p><b>Do not expose pets or houseplants to direct airflow.</b></p> <ul style="list-style-type: none"> <li>This may cause injury to the pets or plants.</li> </ul>
	<p><b>Do not place other electric appliances or furniture under the indoor/outdoor unit.</b></p> <ul style="list-style-type: none"> <li>Water may drip down from the unit, which may cause damage or malfunction.</li> </ul>
	<p><b>Do not leave the unit on a damaged installation stand.</b></p> <ul style="list-style-type: none"> <li>The unit may fall and cause injury.</li> </ul>
	<p><b>Do not step on an unstable bench to operate or clean the unit.</b></p> <ul style="list-style-type: none"> <li>This may cause injury if you fall down.</li> </ul>
	<p><b>Do not pull the power cord.</b></p> <ul style="list-style-type: none"> <li>This may cause a portion of the core wire to break, which may cause overheating or fire.</li> </ul>
	<p><b>Do not charge or disassemble the batteries, and do not throw them into a fire.</b></p> <ul style="list-style-type: none"> <li>This may cause the batteries to leak, or cause a fire or explosion.</li> </ul>
	<p><b>Do not operate the unit for more than 4 hours at high humidity (80% RH or more) and/or with windows or outside door left open.</b></p> <ul style="list-style-type: none"> <li>This may cause the water condensation in the air conditioner, which may drip down, wetting or damaging the furniture.</li> <li>The water condensation in the air conditioner may contribute to growth of fungi, such as mold.</li> </ul>
	<p><b>Do not use the unit for special purposes, such as storing food, raising animals, growing plants, or preserving precision devices or art objects.</b></p> <ul style="list-style-type: none"> <li>This may cause deterioration of quality, or harm to animals and plants.</li> </ul>
	<p><b>Do not expose combustion appliances to direct airflow.</b></p> <ul style="list-style-type: none"> <li>This may cause incomplete combustion.</li> </ul>
	<p><b>Never put batteries in your mouth for any reason to avoid accidental ingestion.</b></p> <ul style="list-style-type: none"> <li>Battery ingestion may cause choking and/or poisoning.</li> </ul>
	<p><b>Before cleaning the unit, switch it OFF and disconnect the power plug or turn the breaker OFF.</b></p> <ul style="list-style-type: none"> <li>This may cause injury, since the fan inside rotates at high speeds during operation.</li> </ul>
	<p><b>Replace all batteries of the remote controller with new ones of the same type.</b></p> <ul style="list-style-type: none"> <li>Using an old battery together with a new one may cause overheating, leakage, or explosion.</li> </ul>
	<p><b>If the battery fluid comes in contact with your skin or clothes, wash them thoroughly with clean water.</b></p> <ul style="list-style-type: none"> <li>If the battery fluid comes in contact with your eyes, wash them thoroughly with clean water and immediately seek medical attention.</li> </ul>
	<p><b>Ensure that the area is well-ventilated when the unit is operated together with a combustion appliance.</b></p> <ul style="list-style-type: none"> <li>Inadequate ventilation may cause oxygen starvation.</li> </ul>

	<p><b>Turn the breaker OFF when you hear thunder and there is a possibility of a lightning strike.</b></p> <ul style="list-style-type: none"> <li>The unit may be damaged if lightning strikes.</li> </ul>
	<p><b>After the air conditioner is used for several seasons, perform inspection and maintenance in addition to normal cleaning.</b></p> <ul style="list-style-type: none"> <li>Dirt or dust in the unit may create an unpleasant odor, contribute to growth of fungi, such as mold, or clog the drain passage, and cause water to leak from the indoor unit. Consult your dealer for inspection and maintenance, which require specialized knowledge and skills.</li> </ul>
	<p><b>Do not operate switches with wet hands.</b></p> <ul style="list-style-type: none"> <li>This may cause electric shock.</li> </ul>
	<p><b>Do not clean the air conditioner with water or place an object that contains water, such as a flower vase, on it.</b></p> <ul style="list-style-type: none"> <li>This may cause fire or electric shock.</li> </ul>
	<p><b>Do not step on or place any object on the outdoor unit.</b></p> <ul style="list-style-type: none"> <li>This may cause injury if you or the object falls down.</li> </ul>

 <b>IMPORTANT</b>	
<p><b>Dirty filters cause condensation in the air conditioner which will contribute to the growth of fungi such as mold. It is therefore recommended to clean air filters every 2 weeks.</b></p>	

## For installation

 <b>WARNING</b>	
	<p><b>Consult your dealer for installing the air conditioner.</b></p> <ul style="list-style-type: none"> <li>It should not be installed by the user since installation requires specialized knowledge and skills. An improperly installed air conditioner may cause water leakage, fire, or electric shock.</li> </ul>
	<p><b>Provide a dedicated power supply for the air conditioner.</b></p> <ul style="list-style-type: none"> <li>A non-dedicated power supply may cause overheating or fire.</li> </ul>
	<p><b>Do not install the unit where flammable gas could leak.</b></p> <ul style="list-style-type: none"> <li>If gas leaks and accumulates around the outdoor unit, it may cause an explosion.</li> </ul>
	<p><b>Earth the unit correctly.</b></p> <ul style="list-style-type: none"> <li>Do not connect the earth wire to a gas pipe, water pipe, lightning rod, or a telephone earth wire. Improper earthing may cause electric shock.</li> </ul>
 <b>CAUTION</b>	
	<p><b>Install an earth leakage breaker depending on the installation location of the air conditioner (such as highly humid areas).</b></p> <ul style="list-style-type: none"> <li>If an earth leakage breaker is not installed, it may cause electric shock.</li> </ul>
	<p><b>Ensure that the drain water is properly drained.</b></p> <ul style="list-style-type: none"> <li>If the drain passage is improper, water may drip down from the indoor/outdoor unit, wetting and damaging the furniture.</li> </ul>

<p><b>In case of an abnormal condition</b></p> <p>Immediately stop operating the air conditioner and consult your dealer.</p>
-------------------------------------------------------------------------------------------------------------------------------

# DISPOSAL



Fig. 1

To dispose of this product, consult your dealer.

Note: \_\_\_\_\_

This symbol mark is for EU countries only.  
 This symbol mark is according to the directive 2012/19/EU Article 14 Information for users and Annex IX, and/or to the directive 2006/66/EC Article 20 Information for end-users and Annex II.

Your MITSUBISHI ELECTRIC product is designed and manufactured with high quality materials and components which can be recycled and/or reused. This symbol means that electrical and electronic equipment, batteries and accumulators, at their end-of-life, should be disposed of separately from your household waste.

If a chemical symbol is printed beneath the symbol (Fig. 1), this chemical symbol means that the battery or accumulator contains a heavy metal at a certain concentration. This will be indicated as follows:  
 Hg: mercury (0.0005%), Cd: cadmium (0.002%), Pb: lead (0.004%)

In the European Union there are separate collection systems for used electrical and electronic products, batteries and accumulators. Please, dispose of this equipment, batteries and accumulators correctly at your local community waste collection/recycling centre. Please, help us to conserve the environment we live in!



# NAME OF EACH PART

## Indoor unit

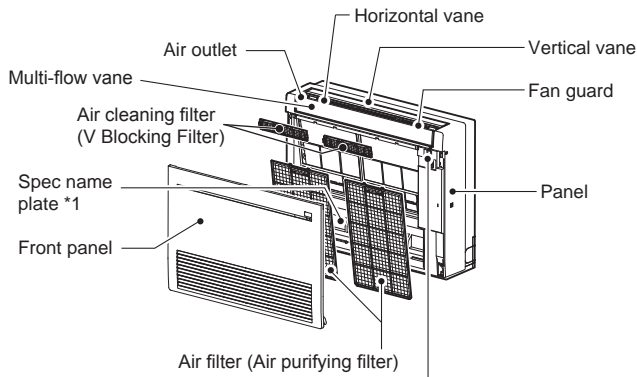

\*1 The manufacturing year and month is indicated on the spec name plate.

### Display and operation section (When the front panel is opened)

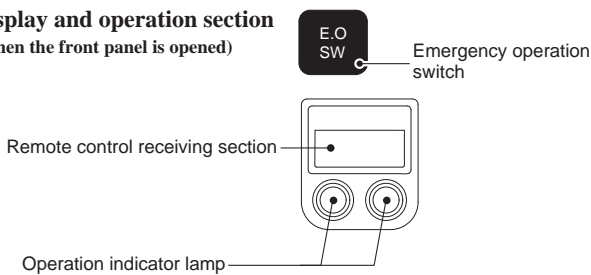

### When the remote controller cannot be used...

Emergency operation can be activated by pressing the emergency operation switch (E.O SW) on the indoor unit.

Each time the E.O SW is pressed, the operation changes in the following order:

#### Operation indicator lamp

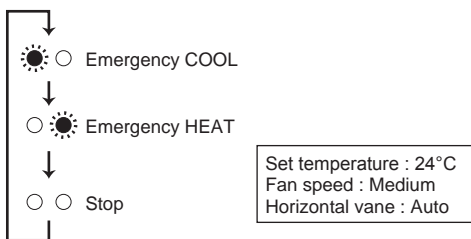

## Outdoor unit

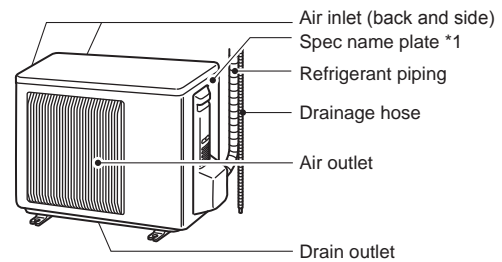

Outdoor units may be different in appearance.

\*1 The manufacturing year and month is indicated on the spec name plate.

# P REPARATION BEFORE OPERATION

**Before operation:** Insert the power supply plug into the power outlet and/or turn the breaker on.

## Installing the remote controller batteries

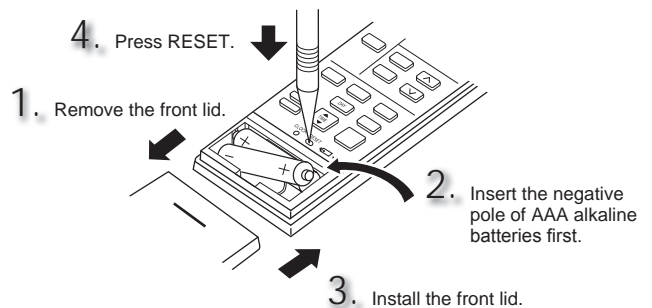

## Setting current time

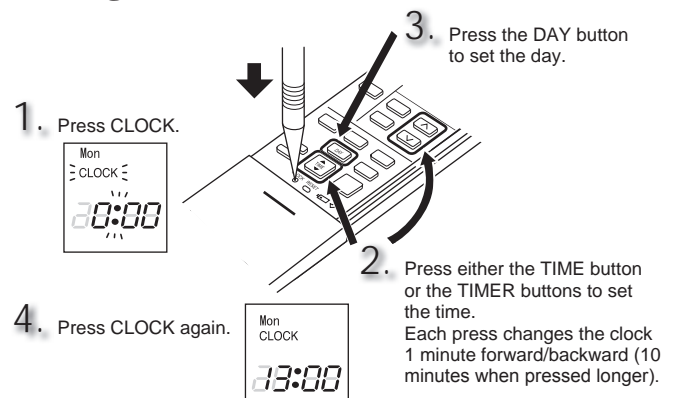

# PREPARATION BEFORE OPERATION

## Remote controller

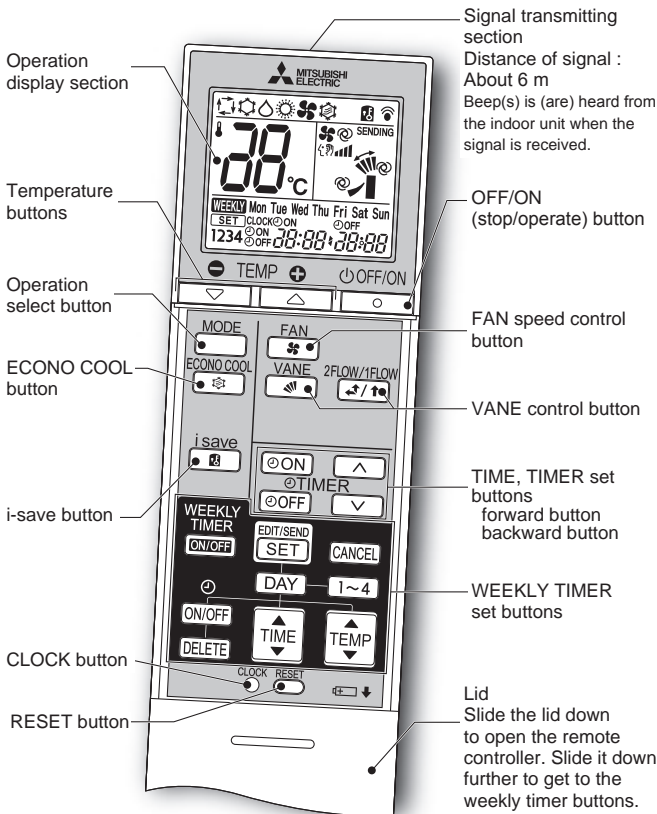

OFF/ON  
 OFF/ON (stop/operate) button

MODE  
 Operation select button

Temperature buttons

FAN  
 FAN speed control button

VANE  
 VANE control button

Press to select vertical airflow direction. Each press will change airflow direction in the following order:

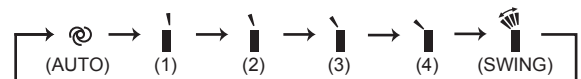

- Two short beeps will be heard from the indoor unit when set to AUTO.
- Moving the horizontal vane/multi-flow vane manually can cause trouble.
- The horizontal vane/multi-flow vane automatically moves in certain intervals to determine its position, and then it returns to the set position.
- When the air outlet is switched between 1 FLOW and 2 FLOW, the horizontal vanes may move and change their positions.

2FLOW/1FLOW  
 VANE control button

Press to select the air outlet(s).  
 When 2 FLOW is selected, air blows from the top and the front of the unit. When 1 FLOW is selected, air blows only from the top of the unit.

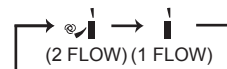

The multi-flow vane is automatically set to the appropriate position. Even if 2 FLOW is selected, air will blow only from the top of the unit in the following conditions:

- During COOL/DRY: The room temperature is close to set temperature. The air conditioner has operated for 0.5 to 1 hour.
- During HEAT: The air flow temperature is low. (During defrosting operation, start of operation, etc.)

ECONO COOL  
 ECONO COOL button

The set temperature and the airflow direction are automatically changed by the microprocessor.

i save  
 i-save button

A simplified set back function enables to recall the preferred (preset) setting with a single push of the button. Press the button again and you can go back to the previous setting in an instance.

## TIME, TIMER set buttons

Change the time forward/backward

(ON timer) : The unit turns ON at the set time.

(OFF timer) : The unit turns OFF at the set time.

Press (forward) and (backward) to set the time of timer.

## WEEKLY TIMER set buttons

Press to enter the weekly timer setting mode.

Press and to select setting day and number.



Press , , and to set ON/OFF, time, and temperature.

Press to complete and transmit the weekly timer setting.

Press to turn the weekly timer ON. ( **WEEKLY** lights.)

Press again to turn the weekly timer OFF. ( **WEEKLY** goes out.)

# CLEANING

## Instructions:

- Switch off the power supply or turn off the breaker before cleaning.
- Be careful not to touch the metal parts with your hands.
- Do not use benzene, thinner, polishing powder, or insecticide.
- When dirt stands out, wash it with kitchen neutral detergent diluted with lukewarm water to the specified concentration, then wipe off the detergent with a damp towel.
- Do not expose parts to direct sunlight, heat, or flames to dry.
- Do not use water hotter than 50°C.
- Do not use a scrubbing brush, a hard sponge, or the like.
- Do not soak or rinse the horizontal vane.

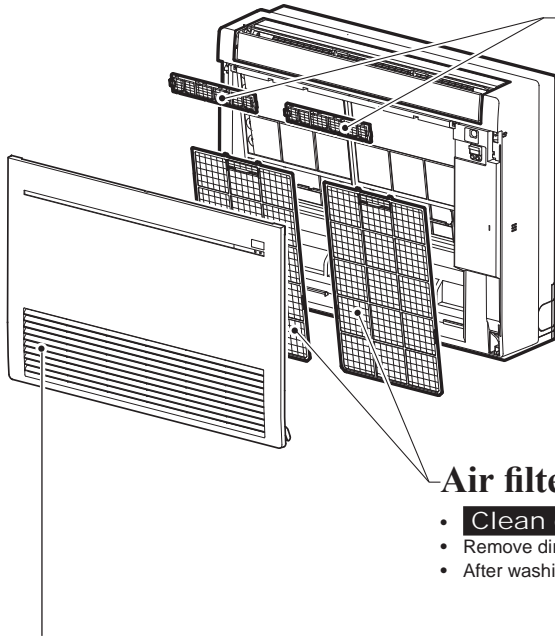

## Air cleaning filter (V Blocking Filter)

### Back side of air filter

Clean every 3 months:

- Remove dirt by a vacuum cleaner.
- When dirt cannot be removed by vacuum cleaning:
  - Soak the filter and its frame in lukewarm water before rinsing it. (Diluted mild detergents can be used when dirt cannot be removed.)
  - After washing, dry it well in shade.

Every year:

- Replace it with a new air cleaning filter for best performance.
- Parts Number **MAC-2470FT-E**

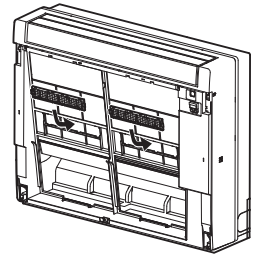

## Air filter (Air purifying filter)

- **Clean every 2 weeks**
- Remove dirt by a vacuum cleaner, or rinse with water.
- After washing with water, dry it well in shade.

Note:

- Silver-ionized air purifier filter can also be used.
- Parts Number **MAC-2370FT-E**

## Front panel

1. Push down the tab on the both sides of the unit to open the front panel.
2. Pull the front panel toward you to remove it.
3. Open the front panel completely and then remove it.
  - Wipe with a soft dry cloth or wash it with water.
  - Do not soak it in water for more than two hours.
  - Dry it well in shade before installing it.
4. Install the front panel by following the removal procedure in reverse.

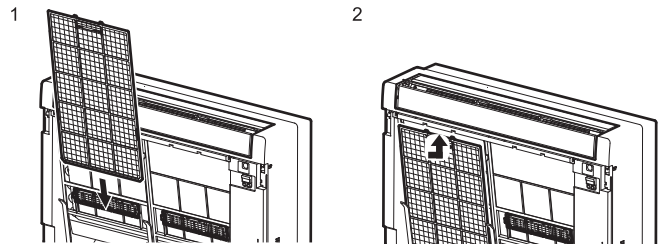
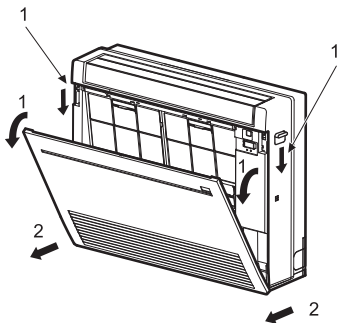

## ! Important

- **Clean the filters regularly for best performance and to reduce power consumption.**
- **Dirty filters cause condensation in the air conditioner which will contribute to the growth of fungi such as mold. It is therefore recommended to clean air filters every 2 weeks.**

This information is based on **REGULATION (EU) No 528/2012**

MODEL NAME	Treated Article (Parts name)	Active Substances (CAS No.)	Property	Instruction for Use (Safe handling information)
MFZ-KW25/35/50/60VG	FILTER	Silver sodium hydrogen zirconium phosphate (265647-11-8)	Antibacterial Antimold	<ul style="list-style-type: none"> <li>• Use this product in line with the instruction manual indications and for the intended purpose only.</li> <li>• Do not put into mouth. Keep away from children.</li> </ul>
		Dimethyloctadecyl[3-(trimethoxysilyl)propyl]ammonium chloride (27668-52-6)	Antivirus Antibacterial Antimold	<ul style="list-style-type: none"> <li>• Use this product in line with the instruction manual indications and for the intended purpose only.</li> <li>• Do not put into mouth. Keep away from children.</li> </ul>
MAC-2470FT-E	FILTER	Dimethyloctadecyl[3-(trimethoxysilyl)propyl]ammonium chloride (27668-52-6)	Antivirus Antibacterial Antimold	<ul style="list-style-type: none"> <li>• Use this product in line with the instruction manual indications and for the intended purpose only.</li> <li>• Do not put into mouth. Keep away from children.</li> </ul>
MAC-2370FT-E	FILTER	Silver zinc zeolite (130328-20-0)	Antibacterial	<ul style="list-style-type: none"> <li>• Use this product in line with the instruction manual indications and for the intended purpose only.</li> <li>• Do not put into mouth. Keep away from children.</li> </ul>

# WHEN YOU THINK THAT TROUBLE HAS OCCURRED

Even if these items are checked, when the unit does not recover from the trouble, stop using the air conditioner and consult your dealer.

Symptom	Explanation & Check points
<b>Indoor Unit</b>	
The unit cannot be operated.	<ul style="list-style-type: none"> <li>Is the breaker turned on?</li> <li>Is the power supply plug connected?</li> <li>Is the ON timer set?</li> </ul>
The unit cannot be operated for about 3 minutes when restarted.	<ul style="list-style-type: none"> <li>This protects the unit according to instructions from the microprocessor. Please wait.</li> </ul>
Mist is discharged from the air outlet of the indoor unit.	<ul style="list-style-type: none"> <li>The cool air from the unit rapidly cools moisture in the air inside the room, and it turns into mist.</li> </ul>
The swing operation of the HORIZONTAL VANE is suspended for a while, then restarted.	<ul style="list-style-type: none"> <li>This is for the swing operation of the HORIZONTAL VANE to be performed normally.</li> </ul>
The air flow direction changes during operation. The direction of the horizontal vane/multi-flow vane cannot be adjusted with the remote controller.	<ul style="list-style-type: none"> <li>In the heating operation, if the air flow temperature is too low or when defrosting is being done, the horizontal vane is automatically set to vertical position. The multi-flow vane is set to the closed position.</li> <li>When the air conditioner is operated in COOL or DRY mode, if the operation continues with air blowing horizontally for 1 hour, the direction of the air flow is automatically set to position (1) to prevent condensed water from dropping. The multi-flow vane is set to the closed position.</li> <li>The horizontal vane and the multi-flow vane automatically moves in certain intervals to determine its position, and then it returns to the set position.</li> </ul>
The operation is stopped for about 10 minutes in the heating operation.	<ul style="list-style-type: none"> <li>Defrosting of the outdoor unit is being done. Since this is completed in max.10 minutes, please wait. (When the outside temperature is too low and humidity is too high, frost is formed.)</li> </ul>
The unit starts operation by itself when the main power is turned on, though it isn't operated with the remote controller.	<ul style="list-style-type: none"> <li>These models are equipped with an auto restart function. When the main power is turned off without stopping the unit with the remote controller and is turned on again, the unit starts operation automatically in the same mode as the one set with the remote controller just before the shutoff of the main power. Refer to "Auto restart function".</li> </ul>
The multi-flow vane opens and closes automatically.	<ul style="list-style-type: none"> <li>The multi-flow vane is automatically controlled by a microcomputer according to the air flow temperature and operation time of the air conditioner.</li> </ul>
The indoor unit which is not operating becomes warm and a sound, similar to water flowing, is heard from the unit.	<ul style="list-style-type: none"> <li>A small amount of refrigerant continues to flow into the indoor unit even though it is not operating.</li> </ul>
The indoor unit discolors over time.	<ul style="list-style-type: none"> <li>Although plastic turns yellow due to the influence of some factors such as ultraviolet light and temperature, this has no effect on the product functions.</li> </ul>
<b>Outdoor Unit</b>	
The fan of the outdoor unit does not rotate even though the compressor is running. Even if the fan starts to rotate, it stops soon.	<ul style="list-style-type: none"> <li>When the outside temperature is low during cooling operation, the fan operates intermittently to maintain sufficient cooling capacity.</li> </ul>
Water leaks from the outdoor unit.	<ul style="list-style-type: none"> <li>During COOL and DRY operations, pipe or pipe connecting sections are cooled and this causes water to condense.</li> <li>In the heating operation, water condensed on the heat exchanger drips down.</li> <li>In the heating operation, the defrosting operation makes ice forming on the outdoor unit melt and drip down.</li> </ul>
White smoke is discharged from the outdoor unit.	<ul style="list-style-type: none"> <li>In the heating operation, vapor generated by the defrosting operation looks like white smoke.</li> </ul>
<b>Remote controller</b>	
The display on the remote controller does not appear or it is dim. The indoor unit does not respond to the remote control signal.	<ul style="list-style-type: none"> <li>Are the batteries exhausted?</li> <li>Is the polarity (+, -) of the batteries correct?</li> <li>Are any buttons on the remote controller of other electric appliances being pressed?</li> </ul>

Symptom	Explanation & Check points
<b>Does not cool or heat</b>	
The room cannot be cooled or heated sufficiently.	<ul style="list-style-type: none"> <li>Is the temperature setting appropriate?</li> <li>Is the fan setting appropriate? Please change fan speed to High or Super High.</li> <li>Is the air outlet selection is set to 1 FLOW? Set it to 2 FLOW.</li> <li>Is the filter clean?</li> <li>Is the fan or heat exchanger of the indoor unit clean?</li> <li>Are there any obstacles blocking the air inlet or outlet of the indoor or outdoor unit?</li> <li>Is a window or door open?</li> <li>It may take a certain time to reach the setting temperature or may not reach that depending on the size of the room, the ambient temperature, and the like.</li> </ul>
The room cannot be cooled sufficiently.	<ul style="list-style-type: none"> <li>When a ventilation fan or a gas cooker is used in a room, the cooling load increases, resulting in an insufficient cooling effect.</li> <li>When the outside temperature is high, the cooling effect may not be sufficient.</li> </ul>
The room cannot be heated sufficiently.	<ul style="list-style-type: none"> <li>When the outside temperature is low, the heating effect may not be sufficient.</li> </ul>
Air does not blow out soon in the heating operation.	<ul style="list-style-type: none"> <li>Please wait as the unit is preparing to blow out warm air.</li> </ul>
<b>Airflow</b>	
The air from the indoor unit smells strange.	<ul style="list-style-type: none"> <li>Is the filter clean?</li> <li>Is the fan or heat exchanger of the indoor unit clean?</li> <li>The unit may suck in an odor adhering to the wall, carpet, furniture, cloth, etc. and blow it out with the air.</li> </ul>
<b>Sound</b>	
Cracking sound is heard.	<ul style="list-style-type: none"> <li>This sound is generated by the expansion/contraction of the panel, etc. due to change in temperature.</li> </ul>
The sound as bubbling is heard.	<ul style="list-style-type: none"> <li>This sound is heard when the outside air is absorbed from the drain hose by turning on the range hood or the ventilation fan, making water flowing in the drain hose to spout out. This sound is also heard when the outside air blows into the drain hose in case the outside wind is strong.</li> </ul>
Mechanical sound is heard from the indoor unit.	<ul style="list-style-type: none"> <li>This is the switching sound in turning on/off the fan or the compressor.</li> </ul>
The sound of water flowing is heard.	<ul style="list-style-type: none"> <li>This is the sound of refrigerant or condensed water flowing in the unit.</li> </ul>
Hissing sound is sometimes heard.	<ul style="list-style-type: none"> <li>This is the sound when the flow of refrigerant inside the unit is switched.</li> </ul>
The sound of motor and swirling sound is heard from the indoor unit.	<ul style="list-style-type: none"> <li>This is the sound of water condensed during COOL/DRY operation being drained from the indoor unit.</li> <li>Sound of water draining may also be heard from indoor units which are not operating. (The sound will stop automatically. Please wait.)</li> </ul>
<b>Timer</b>	
Weekly timer does not operate according to settings.	<ul style="list-style-type: none"> <li>Is the ON/OFF timer set?</li> <li>Transmit the setting information of the weekly timer to the indoor unit again. When the information is successfully received, a long beep will sound from the indoor unit. If information fails to be received, 3 short beeps will be heard. Ensure information is successfully received.</li> <li>When a power failure occurs and the main power turns off, the indoor unit built-in clock will be incorrect. As a result, the weekly timer may not work normally. Be sure to place the remote controller where the signal can be received by the indoor unit.</li> </ul>
The unit starts/stops the operation by itself.	<ul style="list-style-type: none"> <li>Is the weekly timer set?</li> </ul>

EN



Manual Download





# WHEN YOU THINK THAT TROUBLE HAS OCCURRED

In the following cases, stop using the air conditioner and consult your dealer.

- When water leaks or drips from the indoor unit.
- When the left operation indicator lamp blinks.
- When the breaker trips frequently.
- The remote control signal is not received in a room where an electronic ON/OFF type fluorescent lamp (inverter-type fluorescent lamp, etc.) is used.
- Operation of the air conditioner interferes with radio or TV reception. An amplifier may be required for the affected device.
- When an abnormal sound is heard.
- When any refrigerant leakage is found.

## SPECIFICATIONS

Model	Indoor		MFZ-KW25VG-E1		MFZ-KW35VG-E1		MFZ-KW50VG-E1		MFZ-KW60VG-E1		
	Outdoor		MUFZ-KW25VGHZ-E1		MUFZ-KW35VGHZ-E1		MUFZ-KW50VGHZ-E1		MUFZ-KW60VGHZ-E1		
Function			Cooling	Heating	Cooling	Heating	Cooling	Heating	Cooling	Heating	
Power supply	~N, 230 V, 50 Hz										
Capacity		kW	2.5	3.4	3.5	4.3	5.0	6.0	6.1	6.5	
Input		kW	0.57	0.83	0.90	1.21	1.36	1.60	1.73	1.88	
Weight	Indoor	kg	15								
	Outdoor	kg	35				54				
Refrigerant filling capacity (R32)		kg	1.0				1.3				
IP code	Indoor		IP20								
	Outdoor		IP24								
Permissible excessive operating pressure	LP ps	MPa	2.77								
	HP ps	MPa	4.17								
Noise level (SPL)	Indoor (Super High/High/Med./Low/Silent)	dB(A)	39/35/30/25/20	41/35/30/25/18	39/35/30/25/20	41/35/30/25/18	44/39/35/31/27	50/45/40/35/29	53/46/39/35/27	51/47/41/35/29	
	Outdoor	dB(A)	47	46	47	47	50	54	52	56	

### Guaranteed operating range

		Indoor	Outdoor
Cooling	Upper limit	32°C DB 23°C WB	*Note 2
	Lower limit	21°C DB 15°C WB	
Heating	Upper limit	27°C DB —	
	Lower limit	20°C DB —	

DB: Dry Bulb  
WB: Wet Bulb

### Note:

1. Rating condition  
Cooling — Indoor: 27°C DB, 19°C WB  
Outdoor: 35°C DB  
Heating — Indoor: 20°C DB  
Outdoor: 7°C DB, 6°C WB
2. As for specifications, please confirm your dealer and/or refer to the catalogue.

EN

# VORSICHTSMASSNAHMEN

## Bedeutung der auf dem Innengerät und/oder Außengerät angebrachten Symbole

	<b>WARNUNG</b> (Brandgefahr)	In diesem Gerät wird ein brennbares Kältemittel verwendet. Wenn Kältemittel austritt und mit Feuer oder heißen Teilen in Berührung kommt, entsteht schädliches Gas und es besteht Brandgefahr.
		Lesen Sie vor dem Betrieb sorgfältig die BEDIENUNGSANLEITUNG.
		Servicetechniker müssen vor dem Betrieb die BEDIENUNGSANLEITUNG und die INSTALLATIONSANLEITUNG sorgfältig lesen.
		Weitere Informationen sind in der BEDIENUNGSANLEITUNG, INSTALLATIONSANLEITUNG usw. enthalten.

- Da in diesem Produkt drehende Teile und Komponenten verwendet werden, die elektrische Schläge verursachen können, lesen Sie vor der Verwendung unbedingt die "Vorsichtsmaßnahmen" durch.
- Da die hier aufgeführten Punkte wichtig für die Sicherheit sind, halten Sie diese Punkte unbedingt ein.
- Nachdem Sie diese Anleitung durchgelesen haben, bewahren Sie sie zum späteren Nachschlagen sorgfältig zusammen mit der Installationsanleitung auf.

DE

### Markierungen und ihre Bedeutungen

- WARNUNG:** Falsche Handhabung kann zu ernsthafter Gefahr mit Todesfolge, Verletzungen usw. führen.
- VORSICHT:** Falsche Handhabung kann je nach Bedingungen zu ernsthafter Gefahr führen.

<b>WARNUNG</b>	
	<b>Schließen Sie das Kabel nicht an einer Steckdosenverlängerung an, verwenden Sie kein Verlängerungskabel, und schließen Sie auch nicht mehrere Geräte an einer Netzsteckdose an.</b> <ul style="list-style-type: none"> <li>• Dies kann zu Hitzeentwicklung, Bränden oder einem elektrischen Schlag führen.</li> </ul>
	<b>Achten Sie darauf, dass der Netzstecker sauber ist und stecken Sie ihn fest in die Steckdose hinein.</b> <ul style="list-style-type: none"> <li>• Ein verschmutzter Stecker kann zu Bränden oder einem elektrischen Schlag führen.</li> </ul>
	<b>Bündeln, ziehen, beschädigen oder verändern Sie das Netzkabel nicht, setzen Sie es keiner Hitze aus und stellen Sie keine schweren Gegenstände darauf.</b> <ul style="list-style-type: none"> <li>• Dies kann zu Bränden oder einem elektrischen Schlag führen.</li> </ul>
	<b>Schalten Sie während des Betriebs nicht den Trennschalter/die Sicherung ein oder aus, und ziehen Sie nicht den Netzstecker heraus oder stecken ihn hinein.</b> <ul style="list-style-type: none"> <li>• Dies kann Funken erzeugen, die einen Brand verursachen können.</li> <li>• Nachdem das Innengerät mit der Fernbedienung ausgeschaltet wurde, schalten Sie den Trennschalter aus oder ziehen Sie das Netzkabel heraus.</li> </ul>
	<b>Setzen Sie Ihren Körper nicht für zu lange Zeit direkt der Kühlluft aus.</b> <ul style="list-style-type: none"> <li>• Dies könnte Ihre Gesundheit beeinträchtigen.</li> </ul>
	<b>Das Gerät sollte nicht vom Anwender installiert, anders aufgestellt, auseinandergelöst, verändert oder repariert werden.</b> <ul style="list-style-type: none"> <li>• Eine unsachgemäße Handhabung der Klimaanlage kann zu Bränden, Stromschlägen, Verletzungen oder Wasseraustritt etc. führen. Wenden Sie sich an Ihren Händler.</li> <li>• Wenn das Netzkabel beschädigt wurde, muss es vom Hersteller oder seinem Kundendienst ausgetauscht werden, um Gefahren zu vermeiden.</li> </ul>
	<b>Achten Sie beim Installieren, Umsetzen oder Warten der Anlage darauf, dass keine andere Substanz als das vorgeschriebene Kältemittel (R32/R410A) in den Kältemittelkreislauf gelangt.</b> <ul style="list-style-type: none"> <li>• Das Vorhandensein irgendeiner anderen Substanz wie z. B. Luft kann einen abnormalen Druckanstieg verursachen und zu einer Explosion oder zu Verletzungen führen.</li> <li>• Die Verwendung eines anderen als des vorgeschriebenen Kältemittels für das System kann mechanische Schäden, Fehlfunktionen des Systems oder einen Ausfall der Anlage verursachen. Im schlimmsten Fall kann dies zu einer schwerwiegenden Beeinträchtigung der Produktsicherheit führen.</li> </ul>
	<b>Dieses Gerät darf von Personen (einschließlich Kindern) mit eingeschränkten physischen, sensorischen oder mentalen Fähigkeiten, bzw. ohne ausreichende Erfahrung und Wissen, erst nach Einweisung und Anleitung zum Gebrauch des Geräts durch eine für ihre Sicherheit verantwortliche Person verwendet werden.</b>
	<b>Kinder müssen beaufsichtigt werden, um sicherzustellen, dass sie nicht mit dem Gerät spielen.</b>
	<b>Den Trennschalter nur im Falle von Brandgeruch oder zur Wartung oder Inspektion ausschalten.</b> <ul style="list-style-type: none"> <li>• Das Kältemittelleck kann nicht erkannt werden und dies kann einen Brand verursachen.</li> </ul>
	<b>Das Gerät nicht an Orten installieren, an denen Rauch, Gas oder chemische Stoffe darin eindringen können.</b> <ul style="list-style-type: none"> <li>• Keine Gasgeräte für Propan, Butan oder Methan, Sprays wie etwa Insektensprays und Farbe in der Nähe des Innengeräts verwenden.</li> <li>• Der Kältemittelsensor reagiert damit und zeigt einen Fehler an. Dies kann zu einem Ausfall des Geräts führen.</li> </ul>



### Bedeutung der in dieser Anleitung verwendeten Symbole

- : Tun Sie dieses auf keinen Fall.
- : Befolgen Sie unbedingt diese Anweisung.
- : Stecken Sie nicht die Finger oder Stäbe usw. hinein.
- : Steigen Sie nicht auf das Innen-/Außengerät und legen Sie auch nichts darauf ab.
- : Stromschlaggefahr. Seien Sie vorsichtig.
- : Achten Sie unbedingt darauf, den Netzstecker von der Netzsteckdose abzuziehen.
- : Schalten Sie unbedingt die Stromversorgung aus.
- : Brandgefahr.

		<b>(Vorgehensweise bei einem Kältemittelleck)</b> <b>Wenn Kältemittel austritt, löschen Sie alle Flammen wie etwa von einer Heizung und lüften Sie den Raum ausreichend durch Öffnen des Fensters.</b> <ul style="list-style-type: none"> <li>• Wenden Sie sich dann an Ihren Fachhändler.</li> <li>• Im FAN-Modus verteilt das Innengerät das Kältemittel, um einen Brand zu verhindern. Schalten Sie den Trennschalter in dieser Situation nicht aus.</li> </ul>
		<b>Stecken Sie niemals Ihre Finger, Stäbchen oder andere Gegenstände usw. in den Lufterlass/Luftauslass.</b> <ul style="list-style-type: none"> <li>• Dies kann zu Verletzungen führen, da der Ventilator im Innern sich mit hohen Geschwindigkeiten dreht.</li> </ul>
		<b>Bei ungewöhnlichen Erscheinungen während des Betriebs (z. B. Brandgeruch), stoppen Sie die Klimaanlage sofort und schalten Sie den Trennschalter aus (oder ziehen Sie das Netzkabel heraus).</b> <ul style="list-style-type: none"> <li>• Ein fortgesetzter Betrieb unter unnormalen Bedingungen kann Brände oder einen elektrischen Schlag auslösen. Wenden Sie sich in diesem Fall bitte an Ihren Fachhändler.</li> </ul>
		<b>Wenn das Klimagerät weder kühlt noch heizt, kann ein Kältemittelleck der Grund dafür sein. Wenn ein Kältemittelleck gefunden wurde, lüften Sie den Raum gut und wenden Sie sich sofort an Ihren Fachhändler. Schalten Sie den Trennschalter nicht aus. Wenn eine Reparatur eine Neubefüllung der Anlage mit Kältemittel erfordert, wenden Sie sich an den Servicetechniker für nähere Informationen.</b> <ul style="list-style-type: none"> <li>• Das Kältemittel, das in die Klimaanlage gefüllt wurde, ist nicht schädlich. Normalerweise tritt es nicht aus. Wenn jedoch Kältemittel austritt und in Kontakt mit Feuer oder heißen Teilen wie einem Heizlüfter, einer Petroleumheizung oder einem Kochherd gerät, entsteht ein schädliches Gas und es besteht Brandgefahr.</li> </ul>
		<b>Der Benutzer darf niemals versuchen, die Innenseite des Innengeräts zu waschen. Muss die Innenseite des Geräts gereinigt werden, wenden Sie sich an Ihren Händler.</b> <ul style="list-style-type: none"> <li>• Nicht geeignete Reinigungsmittel können die Kunststoffteile im Geräteinnern beschädigen und zu Wasseraustritt führen. Wenn Reinigungsmittel mit elektrischen Bauteilen oder dem Motor in Kontakt kommt, treten Fehlfunktionen, Rauch oder Brände auf.</li> <li>• Das Gerät muss in einem Raum ohne kontinuierlich betriebene Zündquellen (zum Beispiel: offenes Feuer, ein in Betrieb befindliches Gasgerät oder eine in Betrieb befindliche Elektroheizung) aufbewahrt werden.</li> <li>• Bedenken Sie, dass Kältemittel geruchslos sein können.</li> <li>• Verwenden Sie keine anderen als vom Hersteller empfohlenen Mittel, um das Abtauen zu beschleunigen oder das Gerät zu reinigen.</li> <li>• Nicht durchstechen oder verbrennen.</li> </ul>
		<b>Dieses Gerät sollte in Räumen installiert werden, deren Bodenfläche größer als die in der Installationsanleitung angegebene Bodenfläche ist.</b> <ul style="list-style-type: none"> <li>• Siehe Installationsanleitung.</li> </ul>
		<b>Dieses Gerät ist für die Verwendung durch Fachleute oder geschultes Personal in Geschäften, in der Leichtindustrie und auf Bauernhöfen oder für die kommerzielle Verwendung durch Laien geeignet.</b>





# VORSICHTSMASSNAHMEN

 <b>VORSICHT</b>	
	<p><b>Berühren Sie nicht den Lufteinlass oder die Aluminiumflügel des Innen-/Außengerätes.</b></p> <ul style="list-style-type: none"> <li>• Dies kann Verletzungen verursachen.</li> </ul> <p><b>Verwenden Sie kein Insektenspray oder andere brennbare Sprays in der Nähe des Gerätes.</b></p> <ul style="list-style-type: none"> <li>• Anderenfalls kann es zu Bränden oder Verformung des Gerätes kommen.</li> </ul> <p><b>Setzen Sie Haustiere oder Zimmerpflanzen nicht dem direkten Luftstrom aus.</b></p> <ul style="list-style-type: none"> <li>• Dadurch können die Haustiere oder Pflanzen Schaden nehmen.</li> </ul> <p><b>Stellen Sie keine anderen elektrischen Geräte oder Möbel unterhalb des Innen-/Außengerätes auf.</b></p> <ul style="list-style-type: none"> <li>• Vom Gerät kann Wasser heruntertropfen und Fehlfunktion oder Schäden verursachen.</li> </ul> <p><b>Lassen Sie das Gerät niemals auf einem beschädigten Installationsständer montiert.</b></p> <ul style="list-style-type: none"> <li>• Das Gerät könnte herunterfallen und Verletzungen verursachen.</li> </ul> <p><b>Steigen Sie nicht auf einen instabilen Tritt usw., um das Gerät zu reinigen.</b></p> <ul style="list-style-type: none"> <li>• Sie könnten sich verletzen, wenn Sie herunterfallen.</li> </ul> <p><b>Ziehen Sie nicht am Netzkabel.</b></p> <ul style="list-style-type: none"> <li>• Dadurch können einzelne Litzen der Adern reißen, wodurch Überhitzungen oder Brände entstehen können.</li> </ul> <p><b>Laden Sie die Batterien nicht auf oder nehmen sie auseinander, und werfen Sie sie nicht ins Feuer.</b></p> <ul style="list-style-type: none"> <li>• Dadurch können die Batterien auslaufen, in Brand geraten oder explodieren.</li> </ul> <p><b>Betreiben Sie das Gerät nicht länger als 4 Stunden bei hoher Luftfeuchtigkeit (80% RL oder höher) und/oder bei geöffnetem Fenster oder geöffneter Tür.</b></p> <ul style="list-style-type: none"> <li>• Dies kann zu Kondenswasser im Klimagerät führen, das auf die Möbel tropfen und diese beschädigen kann.</li> <li>• Kondenswasser im Klimagerät kann das Wachstum von Pilzen, wie zum Beispiel Schimmelpilzen, begünstigen.</li> </ul> <p><b>Verwenden Sie das Gerät nicht für besondere Einsatzzwecke, z. B. Aufbewahrung von Lebensmitteln, Aufzucht von Tieren oder Pflanzen, oder zur Konservierung von Präzisionsinstrumenten oder Kunstgegenständen.</b></p> <ul style="list-style-type: none"> <li>• Die kann zu einer Verschlechterung der Qualität oder gesundheitlichen Schäden an Tieren und Pflanzen führen.</li> </ul> <p><b>Setzen Sie Verbrennungsmaschinen nicht dem direkten Luftstrom aus.</b></p> <ul style="list-style-type: none"> <li>• Dies kann zu unvollständiger Verbrennung führen.</li> </ul> <p><b>Nehmen Sie unter keinen Umständen Batterien in den Mund, um versehentliches Verschlucken zu vermeiden.</b></p> <ul style="list-style-type: none"> <li>• Das Verschlucken von Batterien kann zu Erstickung und/oder Vergiftung führen.</li> </ul>
	<p><b>Bevor Sie das Gerät reinigen, schalten Sie es AUS, und ziehen Sie das Netzkabel heraus (oder schalten Sie den Trennschalter aus).</b></p> <ul style="list-style-type: none"> <li>• Dies kann zu Verletzungen führen, da der Ventilator im Innern sich mit hohen Geschwindigkeiten dreht.</li> </ul> <p><b>Ersetzen Sie alle Batterien der Fernbedienung durch neue des gleichen Typs.</b></p> <ul style="list-style-type: none"> <li>• Wenn Sie alte Batterien zusammen mit neuen Batterien verwenden, kann es zu Überhitzung, Auslaufen oder Explosionen führen.</li> </ul> <p><b>Wenn Batterieflüssigkeit mit Ihrer Haut oder Kleidung in Kontakt kommt, spülen Sie diese sofort mit sauberem Wasser.</b></p> <ul style="list-style-type: none"> <li>• Wenn Batterieflüssigkeit mit Ihren Augen in Kontakt kommt, spülen Sie diese sofort mit sauberem Wasser aus und suchen Sie unverzüglich einen Arzt auf.</li> </ul> <p><b>Achten Sie auf gute Belüftung der Umgebung, wenn das Gerät in einem gemeinsamen Raum mit Verbrennungsgeräten betrieben wird.</b></p> <ul style="list-style-type: none"> <li>• Unzureichende Belüftung kann zu Sauerstoffmangel führen.</li> </ul>

	<p><b>Schalten Sie den Trennschalter bzw. die Sicherung aus, sobald Sie Donner hören und die Gefahr eines Blitzschlags besteht.</b></p> <ul style="list-style-type: none"> <li>• Das Gerät kann durch einen Blitzschlag beschädigt werden.</li> </ul> <p><b>Führen Sie zusätzlich zur normalen Reinigung eine Inspektion und Wartung durch, nachdem die Klimaanlage für mehrere Jahreszeiten verwendet wurde.</b></p> <ul style="list-style-type: none"> <li>• Verschmutzungen und Staub im Gerät können einen unangenehmen Geruch verursachen, Pilzbefall begünstigen oder die Kondensatleitung verstopfen, so dass Wasser aus dem Innengerät tropft. Wenden Sie sich bezüglich Wartung und Inspektion, die besonderes Wissen und Fähigkeiten erfordern, an Ihren Händler.</li> </ul>
	<p><b>Bedienen Sie niemals Schalter mit nassen Händen.</b></p> <ul style="list-style-type: none"> <li>• Dadurch können Sie einen elektrischen Schlag erleiden.</li> </ul> <p><b>Reinigen Sie die Klimageräte nicht mit Wasser, und stellen Sie keine Behälter mit Flüssigkeiten darauf, z. B. eine Blumenvase.</b></p> <ul style="list-style-type: none"> <li>• Dies kann zu Bränden oder einem elektrischen Schlag führen.</li> </ul>
	<p><b>Steigen Sie nicht auf das Außengerät, und stellen Sie auch keine schweren Gegenstände darauf ab.</b></p> <ul style="list-style-type: none"> <li>• Dies kann zu Verletzungen führen, wenn Sie oder der Gegenstand herunterfallen.</li> </ul>

 <b>WICHTIG</b>	
<p><b>Verschmutzte Filter führen zu Kondensation im Klimagerät, wodurch das Wachstum von Pilzen, wie zum Beispiel Schimmelpilzen, begünstigt wird. Es wird daher empfohlen, die Luftfilter alle 2 Wochen zu reinigen.</b></p>	

## Für die Installation

 <b>WARNUNG</b>	
	<p><b>Für die Installation der Klimaanlage wenden Sie sich bitte an Ihren Fachhändler.</b></p> <ul style="list-style-type: none"> <li>• Da die Installation besonderes Wissen und Fähigkeiten erfordert, sollte sie nicht vom Anwender durchgeführt werden. Eine fehlerhaft installierte Anlage kann zu Leckagen, Bränden oder elektrischem Schlag führen.</li> </ul> <p><b>Verwenden Sie für die Stromversorgung der Klimaanlage einen separaten Sicherungskreis.</b></p> <ul style="list-style-type: none"> <li>• Die Zusammenschaltung mit anderen Verbrauchern kann zu Überhitzung oder Brandgefahr führen.</li> </ul> <p><b>Installieren Sie die Klimaanlage niemals an einem Ort, an dem brennbare Gase austreten können.</b></p> <ul style="list-style-type: none"> <li>• Falls Gas austritt und sich in der Nähe des Außengerätes ansammelt, kann es zu einer Explosion kommen.</li> </ul>
	<p><b>Erden Sie das Gerät ordnungsgemäß.</b></p> <ul style="list-style-type: none"> <li>• Schließen Sie niemals die Erdungsleitung an ein Gasrohr, Wasserrohr, an einen Blitzableiter oder an den Erdungsleiter einer Kommunikationsanlage (Telefon usw.) an. Durch nicht fachgerechte Erdung kann es zu einem elektrischen Schlag kommen.</li> </ul>
 <b>VORSICHT</b>	
	<p><b>Installieren Sie je nach Aufstellungsort der Klimaanlage (zum Beispiel in besonders feuchten Gegenden) einen Isolationswächter.</b></p> <ul style="list-style-type: none"> <li>• Falls kein Isolationswächter installiert wird, kann es zu einem elektrischen Schlag kommen.</li> </ul> <p><b>Achten Sie darauf, dass das Wasser korrekt abgeführt wird.</b></p> <ul style="list-style-type: none"> <li>• Wenn die Kondensatleitung nicht richtig funktioniert, kann Wasser aus dem Innen-/Außengerät tropfen und die Möbel benässen und beschädigen.</li> </ul>

**Bei ungewöhnlichem Betrieb**  
 Stoppen Sie den Betrieb der Klimaanlage sofort und wenden Sie sich an Ihren Fachhändler.

# ENTSORGUNG



Fig. 1

Zur Entsorgung dieses Produkts wenden Sie sich bitte an Ihren Fachhändler.

### Hinweis:

Dieses Kennzeichnungssymbol gilt nur für EU-Länder. Dieses Symbol entspricht der Richtlinie 2012/19/EU Artikel 14 Informationen für Nutzer und Anhang IX und/oder der Richtlinie 2006/66/EG Artikel 20 Informationen für Endnutzer und Anhang II.

Ihr MITSUBISHI ELECTRIC-Produkt wurde unter Einsatz von qualitativ hochwertigen Materialien und Komponenten konstruiert und gefertigt, die für Recycling und/oder Wiederverwendung geeignet sind. Dieses Symbol bedeutet, dass elektrische und elektronische Geräte sowie Batterien und Akkus am Ende ihrer Nutzungsdauer von Hausmüll getrennt zu entsorgen sind. Wenn ein chemisches Symbol unterhalb des Symbols (Fig. 1), bedeutet dies, dass die Batterie bzw. der Akku ein Schwermetall in einer bestimmten Konzentration enthält. Dies wird wie folgt angegeben:  
 Hg: Quecksilber (0,0005 %), Cd: Cadmium (0,002 %), Pb: Blei (0,004 %)  
 In der Europäischen Union gibt es unterschiedliche Sammelsysteme für gebrauchte Elektrik- und Elektronikgeräte einerseits sowie Batterien und Akkus andererseits. Bitte entsorgen Sie dieses Gerät, Batterien und Akkus vorschriftsmäßig bei Ihrer kommunalen Sammelstelle oder im örtlichen Recycling-Zentrum. Bitte helfen Sie uns, die Umwelt zu erhalten, in der wir leben!

# BEZEICHNUNGEN DER TEILE

## Innengerät

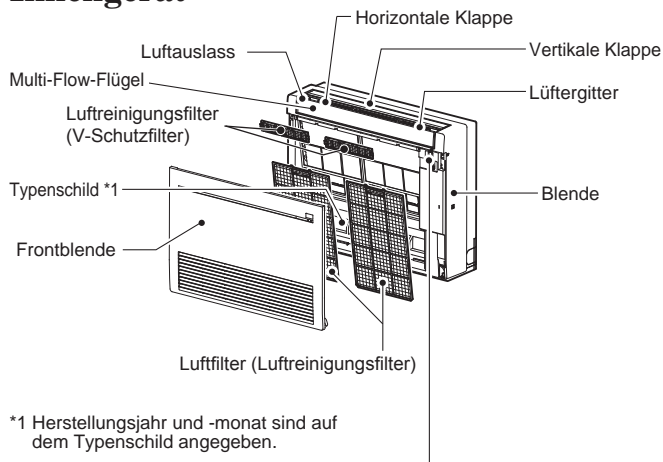

\*1 Herstellungsjahr und -monat sind auf dem Typenschild angegeben.

### Bedienungs- und Anzeigefeld (Wenn das Frontgitter geöffnet ist)

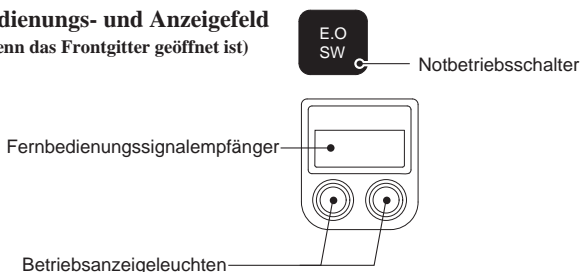

## Wenn die Fernbedienung nicht verwendet werden kann...

Der Notbetrieb (Emergency Operation) kann durch Drücken des Notbetriebsschalters (E.O SW) am Innengerät eingeschaltet werden.

Mit jedem Druck der Taste E.O SW ändert sich die Betriebsart in dieser Reihenfolge:

### Betriebsanzeigeleuchte

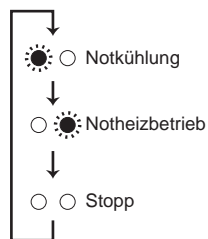

Eingestellte Temperatur: 24°C  
Ventilatorgeschwindigkeit: Mittel  
Horizontalfügel: Auto

## Außengerät

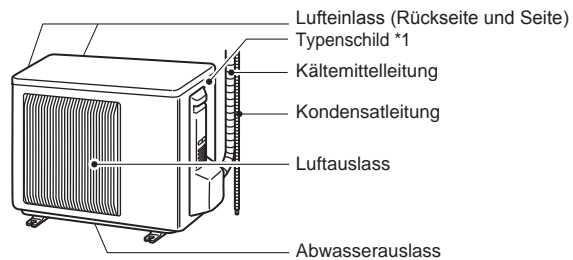

Das Aussehen von Außengeräten kann sich von der Abbildung unterscheiden. \*1 Herstellungsjahr und -monat sind auf dem Typenschild angegeben.

# VORBEREITUNG VOR DEM BETRIEB

**Vor dem Betrieb:** Stecken Sie den Netzstecker in die Netzsteckdose und/oder schalten Sie den Trennschalter bzw. die Sicherung ein.

## Einsetzen der Batterien in die Fernbedienung

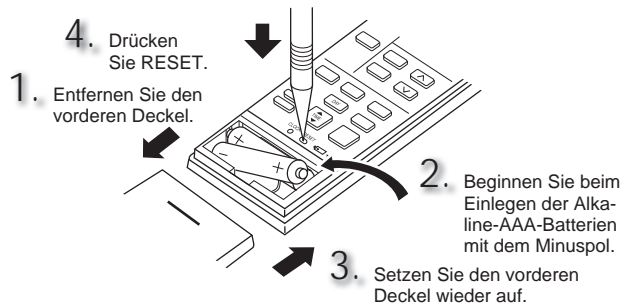

## Einstellen der aktuellen Uhrzeit

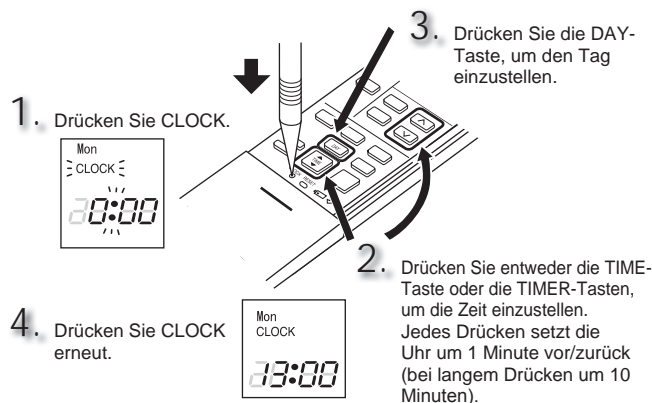



# VORBEREITUNG VOR DEM BETRIEB

## Fernbedienung

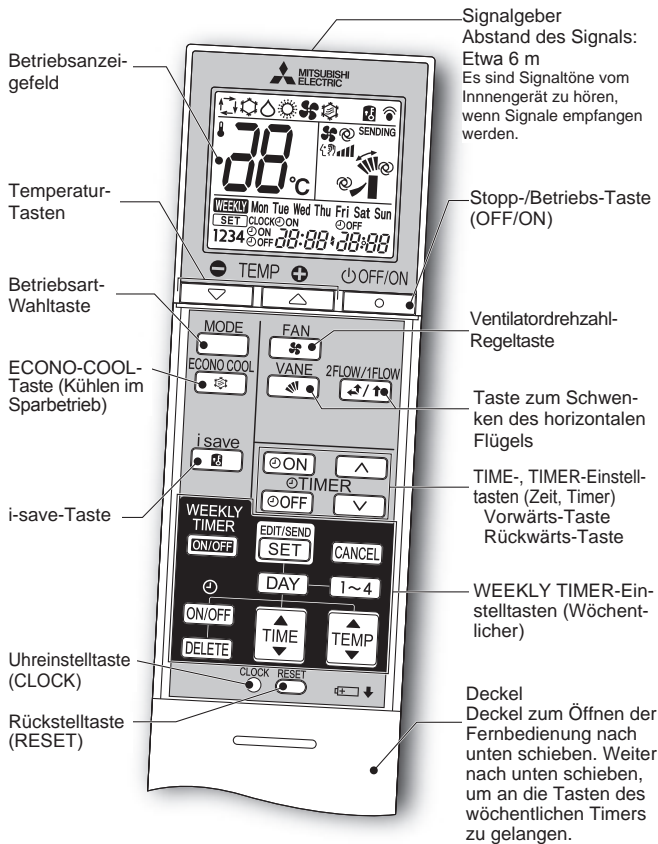

## TIME-, TIMER-Einstelltasten (Zeit, Timer) — Die Zeit erhöhen/verringern

**[ON]** (ON timer) : Das Gerät schaltet sich zur eingestellten Zeit EIN.  
**[OFF]** (OFF timer) : Das Gerät schaltet sich zur eingestellten Zeit AUS.

Drücken Sie **[▲]** (vorwärts) und **[▼]** (rückwärts), um die Timer-Zeit einzustellen.

## WEEKLY TIMER-Einstelltasten (Wöchentlicher) —

Drücken Sie **[EDIT/SEND SET]**, um in den Einstellmodus für den wöchentlichen Timer zu wechseln.

Drücken Sie **[DAY]** und **[1~4]**, um Einstelltag und -nummer zu wählen.

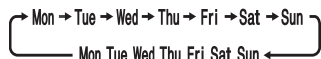

Drücken Sie **[ON/OFF]**, **[TIME]** und **[TEMP]**, um ON/OFF, Zeit und Temperatur einzustellen.

Drücken Sie **[EDIT/SEND SET]**, um die Einstellung des wöchentlichen Timers abzuschließen und zu übertragen.

Drücken Sie **[WEEKLY TIMER ON/OFF]**, um den wöchentlichen Timer auf EIN zu schalten. ( **WEEKLY** leuchtet.)

Drücken Sie erneut **[WEEKLY TIMER ON/OFF]**, um den wöchentlichen Timer auf AUS zu schalten. ( **WEEKLY** erlischt.)

**[OFF/ON]**  
**[OFF/ON]** Stopp-/Betriebs-Taste (OFF/ON)

**MODE**  
**[MODE]** Betriebsart-Wahltaste  
 (AUTO) (COOL) (DRY) (HEAT) (FAN)

**[+]**  
**[▲]**  
**[▼]**  
**[-]**  
 Temperatur-Tasten

**FAN**  
**[FAN]** Ventilator-drehzahl-Regeltaste  
 (AUTO) (Lautlos) (Niedrig) (Mittel) (Hoch) (Sehr Hoch)

**VANE**  
**[VANE]** Taste zum Schwenken des horizontalen Flügels  
 Drücken Sie **[VANE]** zum Auswählen der vertikalen Luftstromrichtung. Mit jedem Druck ändert sich die Luftstromrichtung in der unten angegebenen Reihenfolge.



- Es sind zwei kurze Signaltöne vom Innengerät zu hören, wenn dieses auf AUTO gestellt wird.
- Die manuelle Bewegung des horizontalen oder Multi-Flow-Flügels kann Probleme verursachen.
- Der horizontale oder Multi-Flow-Flügel bewegt sich automatisch in gewissen Abständen, um seine Stellung zu bestimmen, und kehrt dann zurück zur eingestellten Position.
- Wenn der Luftauslass zwischen 1 FLOW und 2 FLOW umgeschaltet wird, können sich die horizontalen Flügel bewegen und ihre Positionen ändern.

**2FLOW/1FLOW**  
**[2FLOW/1FLOW]** Taste zum Schwenken des horizontalen Flügels

Drücken Sie **[2FLOW/1FLOW]**, um den oder die Luftauslässe auszuwählen.

Wenn 2 FLOW gewählt wird, strömt die Luft oben und vorne aus dem Gerät heraus. Wenn 1 FLOW gewählt wird, strömt die Luft nur oben aus dem Gerät heraus.

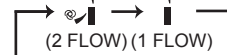

Die Multi-Flow-Klappe wird automatisch auf die entsprechende Position eingestellt.

Auch wenn 2 FLOW gewählt wird, strömt die Luft unter folgenden Bedingungen nur oben aus dem Gerät heraus:

- Im Modus COOL/DRY: Die Raumtemperatur ist nahe der eingestellten Temperatur. Das Klimagerät ist seit 0,5 bis 1 Stunde in Betrieb.
- Im Modus HEAT: Die Temperatur des Luftstroms ist niedrig. (Im Enteisungsbetrieb, in der Startphase usw.)

**ECONO COOL**  
**[ECONO COOL]** ECONO-COOL-Taste (Kühlen im Sparbetrieb)  
 Die eingestellte Temperatur und die Luftstromrichtung werden automatisch durch den Mikroprozessor geändert.

**i save**  
**[i save]** i-save-Taste  
 Eine vereinfachte Rückstellfunktion ermöglicht es, die bevorzugte (voreingestellte) Einstellung mit einfachem Drücken der **[i save]**-Taste wieder aufzurufen. Durch erneutes Drücken der Taste können Sie sofort zur vorherigen Einstellung wechseln.

# REINIGEN

## Anweisungen:

- Schalten Sie die Stromversorgung (Trennschalter, Sicherung usw.) aus, bevor Sie das Gerät reinigen.
- Achten Sie darauf, keine Metallteile mit Ihren Händen zu berühren.
- Verwenden Sie kein Benzin oder andere Lösemittel, Scheuermittel oder Insektizide.
- Wenn auffällige Verunreinigungen vorliegen, waschen Sie sie mit neutralem, mit lauwarmem Wasser auf die vorgegebene Konzentration verdünnten Küchenreinigungsmittel ab und wischen Sie das Reinigungsmittel dann mit einem feuchten Handtuch ab.
- Setzen Sie zur Trocknung keine Teile direktem Sonnenlicht, Hitze oder offenem Feuer aus.
- Verwenden Sie kein Wasser mit einer Temperatur von mehr als 50°C.
- Verwenden Sie keine Scheuerbürste, keinen harten Schwamm oder Ähnliches.
- Den horizontalen Flügel nicht einweichen oder spülen.

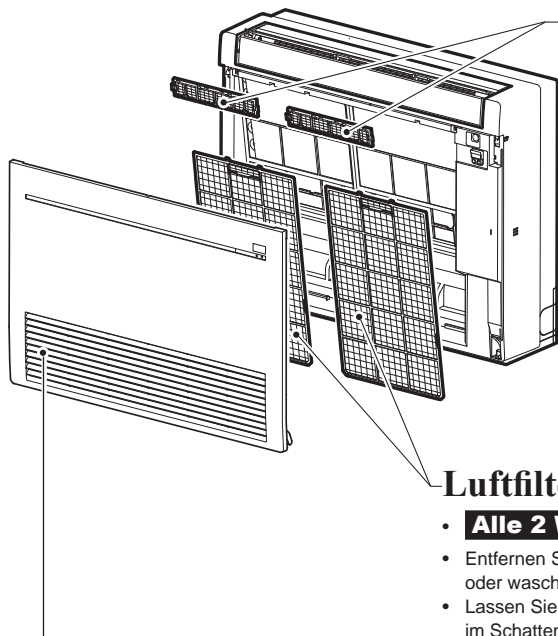

## Luftreinigungsfilter (V-Schutzfilter)

### Rückseite des Luftfilters

Alle 3 Monate reinigen:

- Entfernen Sie Verschmutzungen mit einem Staubsauger.

Wenn sich Verschmutzungen nicht mit dem Staubsauger entfernen lassen:

- Tauchen Sie den Filter mit dem Rahmen vor dem Waschen in lauwarmes Wasser. (Es dürfen milde Waschlösungen verwendet werden, falls sich der Schmutz nicht entfernen lässt.)
- Lassen Sie ihn nach dem Waschen gründlich im Schatten trocknen.

Jedes Jahr:

- Ersetzen Sie ihn für beste Leistungen durch einen neuen Luftreinigungsfilter.
- Teilenummer **MAC-2470FT-E**

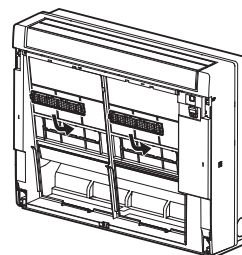

## Luftfilter (Luftreinigungsfilter)

### Alle 2 Wochen reinigen

- Entfernen Sie Ablagerungen mit einem Staubsauger, oder waschen Sie sie mit Wasser aus.
- Lassen Sie ihn nach dem Waschen mit Wasser gründlich im Schatten trocknen.

### Hinweis:

- Es können auch silberionisierte Luftreinigungsfilter verwendet werden.
- Teilenummer **MAC-2370FT-E**

## Frontblende

1. Drücken Sie auf die Laschen zu beiden Seiten des Geräts, um die vordere Blende zu öffnen.
2. Ziehen Sie die Frontblende zu sich hin, um sie zu entfernen.
3. Öffnen Sie die Frontblende ganz und nehmen Sie sie ab.
  - Das Frontgitter mit einem trockenen, weichen Tuch abwischen oder mit Wasser reinigen.
  - Lassen Sie die Blende nicht für länger als zwei Stunden im Wasser.
  - Trocknen Sie die Blende ausreichend im Schatten, bevor Sie sie wieder einsetzen.
4. Installieren Sie die Frontblende in umgekehrter Reihenfolge des Ausbaus.

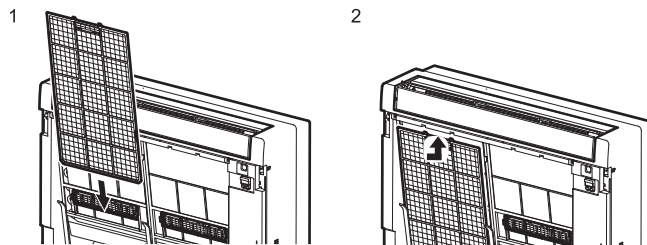
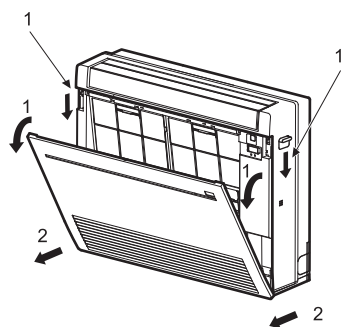

### ! Wichtig

- Reinigen Sie die Filter regelmäßig für beste Leistungen und Senkung des Stromverbrauchs.
- Verschmutzte Filter führen zu Kondensation im Klimagerät, wodurch das Wachstum von Pilzen, wie zum Beispiel Schimmelpilzen, begünstigt wird. Es wird daher empfohlen, die Luftfilter alle 2 Wochen zu reinigen.

Diese Angaben basieren auf **VERORDNUNG (EU) Nr. 528/2012**

MODELLBEZEICHNUNG	Behandelter Artikel (Teilebezeichnung)	Aktive Substanzen (CAS-Nr.)	Eigenschaft	Benutzungshinweis (Informationen zum sicheren Umgang)
MFZ-KW25/35/50/60VG	FILTER	Silber-Natrium-Wasserstoff-Zirkon-Phosphat (265647-11-8)	Antibakteriell Anti-Schimmelmittel	• Verwenden Sie dieses Produkt gemäß den Angaben in der Anleitung und nur für den vorgesehenen Zweck. • Nicht in den Mund stecken. Von Kindern fernhalten.
		Dimethyloctadecyl[3-(trimethoxysilyl)propyl]ammoniumchlorid (27668-52-6)	Antiviral Antibakteriell Anti-Schimmelmittel	• Verwenden Sie dieses Produkt gemäß den Angaben in der Anleitung und nur für den vorgesehenen Zweck. • Nicht in den Mund stecken. Von Kindern fernhalten.
MAC-2470FT-E	FILTER	Dimethyloctadecyl[3-(trimethoxysilyl)propyl]ammoniumchlorid (27668-52-6)	Antiviral Antibakteriell Anti-Schimmelmittel	• Verwenden Sie dieses Produkt gemäß den Angaben in der Anleitung und nur für den vorgesehenen Zweck. • Nicht in den Mund stecken. Von Kindern fernhalten.
MAC-2370FT-E	FILTER	Silber-Zink-Zeolith (130328-20-0)	Antibakteriell	• Verwenden Sie dieses Produkt gemäß den Angaben in der Anleitung und nur für den vorgesehenen Zweck. • Nicht in den Mund stecken. Von Kindern fernhalten.

# WENN SIE EIN PROBLEM VERMUTEN SOLLTEN

Falls nach Überprüfung dieser Punkte die Störung des Gerätes nicht behoben werden konnte, verwenden Sie die Klimaanlage nicht weiter und benachrichtigen Sie Ihren Fachhändler.

Symptom	Erklärung & Prüfpunkte
<b>Innengerät</b>	
Das Gerät lässt sich nicht bedienen.	<ul style="list-style-type: none"> <li>Ist der Trennschalter eingeschaltet?</li> <li>Ist der Stecker zur Stromversorgung angeschlossen?</li> <li>Ist der Einschalt-Timer eingestellt?</li> </ul>
Das Gerät kann innerhalb der ersten 3 Minuten nach dem Neustart nicht bedient werden.	<ul style="list-style-type: none"> <li>Dies dient dem Schutz des Gerätes durch Anweisungen vom Mikroprozessor. Bitte warten Sie.</li> </ul>
Aus dem Luftauslass des Innengerätes tritt Dunst aus.	<ul style="list-style-type: none"> <li>Die kalte Luft aus dem Gerät kühlt die in der Raumluft enthaltene Feuchtigkeit schnell herab, und diese ist dann als Dunst/Nebel sichtbar.</li> </ul>
Der Swing-Betrieb des Horizontalflügels wird für eine Weile ausgesetzt, und dann erneut gestartet.	<ul style="list-style-type: none"> <li>Dies dient dem normalen Schwenkbetrieb des horizontalen Flügels.</li> </ul>
Die Luftabblastrichtung verändert sich während des Betriebs. Der Winkel des horizontalen oder Multi-Flow-Flügels kann nicht mit der Fernbedienung eingestellt werden.	<ul style="list-style-type: none"> <li>Wenn in der Heizbetriebsart die Temperatur des Luftstroms zu niedrig ist, oder während der Enteisungsvorgang läuft, wird der horizontale Flügel automatisch auf vertikale Position eingestellt. Der Multi-Flow-Flügel ist auf die geschlossene Position eingestellt.</li> <li>Wenn das Klimagerät im Kühl- oder Trocknungsmodus (COOL oder DRY) betrieben wird und der Betrieb 1 Stunde lang mit horizontal ausströmender Luft erfolgt, wird die Luftstromrichtung automatisch auf Position (1) gestellt, um zu vermeiden, dass Kondensat aus dem Gerät tropft. Der Multi-Flow-Flügel ist auf die geschlossene Position eingestellt.</li> <li>Der horizontale bzw. der Multi-Flow-Flügel bewegt sich automatisch in gewissen Abständen, um seine Stellung zu bestimmen, und kehrt dann zurück zur eingestellten Position.</li> </ul>
Der Heizbetrieb wird etwa 10 Minuten lang unterbrochen.	<ul style="list-style-type: none"> <li>Das Außengerät wird enteist. Dieser Vorgang dauert maximal 10 Minuten; bitte warten Sie. (Wenn die Außentemperatur zu niedrig und die Luftfeuchtigkeit zu hoch sind, bildet sich Reif.)</li> </ul>
Das Gerät nimmt den Betrieb selbsttätig auf, wenn die Hauptstromversorgung eingeschaltet wird, auch dann, wenn keine Bedienung an der Fernbedienung erfolgt.	<ul style="list-style-type: none"> <li>Diese Modelle sind mit einer automatischen Startwiederholungsfunktion ausgestattet. Wenn der Netzstrom ausgeschaltet wird, ohne dass das Gerät mit der Fernbedienung gestoppt und wieder eingeschaltet wird, startet das Gerät den Betrieb automatisch in der Betriebsart, die mit der Fernbedienung unmittelbar vor Abschalten des Netzstroms eingestellt wurde. Lesen Sie den Abschnitt "Automatische Startwiederholung".</li> </ul>
Der Multi-Flow-Flügel öffnet und schließt sich automatisch.	<ul style="list-style-type: none"> <li>Der Multi-Flow-Flügel wird automatisch von einem Microcomputer gesteuert und bewegt sich je nach Luftstromtemperatur und Betriebszeit des Klimagerätes.</li> </ul>
Ein nicht betriebenes Innengerät wird warm, und es ist ein Geräusch wie von fließendem Wasser zu hören.	<ul style="list-style-type: none"> <li>Auch wenn das Innengerät nicht arbeitet, fließt weiterhin eine geringe Menge Kältemittel hindurch.</li> </ul>
Die Innenanlage verfärbt sich mit der Zeit.	<ul style="list-style-type: none"> <li>Plastik vergilbt aufgrund einiger externer Einflüsse wie z. B. ultraviolettes Licht oder Temperatur. Dies hat jedoch keine Auswirkungen auf die Funktion des Produkts.</li> </ul>
<b>Außengerät</b>	
Der Ventilator des Außengerätes dreht sich nicht, obwohl der Kompressor im Betrieb ist. Manchmal wird der Ventilator gestartet, jedoch kurz danach wieder ausgeschaltet.	<ul style="list-style-type: none"> <li>Im Kühlbetrieb und bei niedriger Außentemperatur dreht sich der Ventilator möglicherweise nicht, um ein ausreichendes Kühlvermögen aufrechtzuerhalten.</li> </ul>
Wasser tritt am Außengerät aus.	<ul style="list-style-type: none"> <li>In den Betriebsarten COOL und DRY werden die Rohrleitung oder die Anschlussbereiche der Rohrleitung gekühlt, wodurch sich Kondenswasser bilden kann.</li> <li>Während des Heizbetriebs tropft am Wärmetauscher entstehendes Kondensat ab.</li> <li>Beim Abtauvorgang während des Heizbetriebs schmilzt am Außengerät entstandenes Eis und tropft ab.</li> </ul>
Aus dem Außengerät kommt weißer Rauch.	<ul style="list-style-type: none"> <li>Beim Abtauvorgang während des Heizbetriebs wird Dampf erzeugt, der wie weißer Rauch aussieht.</li> </ul>
<b>Fernbedienung</b>	
Die Anzeige der Fernbedienung erscheint nicht oder ist dunkel. Das Innengerät reagiert nicht auf das Signal der Fernbedienung.	<ul style="list-style-type: none"> <li>Sind die Batterien erschöpft?</li> <li>Ist die Polarität (+, -) der Batterien richtig?</li> <li>Werden Tasten auf der Fernbedienung eines anderen elektrischen Geräts gedrückt?</li> </ul>

Symptom	Erklärung & Prüfpunkte
<b>Heizt oder kühlt nicht</b>	
Es ist keine effektive Beheizung oder Kühlung des Raums möglich.	<ul style="list-style-type: none"> <li>Ist die Temperatureinstellung richtig?</li> <li>Ist die Lüftereinstellung passend? Bitte ändern Sie die Lüfterdrehzahl auf Hoch oder Superhoch.</li> <li>Wurde die Auswahl des Luftauslasses auf 1 FLOW eingestellt? Stellen Sie sie auf 2 FLOW ein.</li> <li>Ist das Filter sauber?</li> <li>Ist der Ventilator oder der Wärmetauscher des Innengerätes sauber?</li> <li>Sind Lufteinlass und Luftauslass von Innen- oder Außengerät blockiert?</li> <li>Ist ein Fenster oder eine Tür geöffnet?</li> <li>Abhängig von der Größe des Raums, der Umgebungstemperatur und dergleichen kann es eine gewisse Zeit dauern, bis die Einstellungstemperatur zu erreicht wird, oder diese wird möglicherweise gar nicht erreicht.</li> </ul>
Der Raum kann nicht wirksam gekühlt werden.	<ul style="list-style-type: none"> <li>Wenn in einem Raum ein Heizlüfter oder ein Gaskocher benutzt wird, erhöht sich die Belastung der Kühlung, so dass die Kühlwirkung nicht ausreicht.</li> <li>Wenn die Außentemperatur hoch ist, ist die Kühlwirkung möglicherweise nicht ausreichend.</li> </ul>
Der Raum kann nicht ausreichend beheizt werden.	<ul style="list-style-type: none"> <li>Wenn die Außentemperatur sehr niedrig ist, ist die Heizwirkung möglicherweise nicht ausreichend.</li> </ul>
Beim Heizen erfolgt kurzfristig kein Ausblasen der Luft.	<ul style="list-style-type: none"> <li>Bitte warten Sie, während die Klimaanlage das Ausblasen von Warmluft vorbereitet.</li> </ul>
<b>Luftstrom</b>	
Die Luft aus dem Innengerät riecht ungewöhnlich.	<ul style="list-style-type: none"> <li>Ist das Filter sauber?</li> <li>Ist der Ventilator oder der Wärmetauscher des Innengerätes sauber?</li> <li>Das Gerät saugt evtl. den Geruch einer Wand, eines Teppichs, von Möbelstücken, Kleidern usw. ein und bläst ihn mit der Luft ab.</li> </ul>
<b>Ton</b>	
Es sind krachende Geräusche zu hören.	<ul style="list-style-type: none"> <li>Diese Geräusche werden durch Expansion/Kontraktion der Blende usw. aufgrund von Temperaturänderungen verursacht.</li> </ul>
Es ist ein Gluckern zu hören.	<ul style="list-style-type: none"> <li>Dieses Geräusch ist zu hören, wenn vom Ablassschlauch Frischluft angesaugt wird und dadurch Wasser, das in den Ablassschlauch gelangt war, wiederum auf die Ablasshaube oder den Ventilator gelangt und hinausgespritzt wird. Dieses Geräusch ist auch dann zu hören, wenn bei starkem Wind Luft in den Ablassschlauch geblasen wird.</li> </ul>
Aus dem Innengerät ist ein mechanisches Geräusch zu hören.	<ul style="list-style-type: none"> <li>Dies ist das Schaltgeräusch vom Ein- und Ausschalten des Ventilators oder des Kompressors.</li> </ul>
Es ist ein Geräusch wie von fließendem Wasser zu hören.	<ul style="list-style-type: none"> <li>Dies ist der Klang des Kältemittels oder des Kondenswassers, das im Gerät fließt.</li> </ul>
Manchmal ist ein Zischen vernehmbar.	<ul style="list-style-type: none"> <li>Dieses Geräusch entsteht, wenn der Kältemittelstrom innerhalb des Gerätes geschaltet wird.</li> </ul>
Aus dem Innengerät ist ein Motorengeräusch und ein wirbelndes Geräusch zu hören.	<ul style="list-style-type: none"> <li>Dieses Geräusch vom Innengerät wird durch die Drainage des Kondenswassers im Kühl-/Trocknenbetrieb verursacht.</li> <li>Das Drainage-Geräusch ist auch bei Innengeräten zu hören, die nicht in Betrieb sind. (Das Geräusch stoppt automatisch. Bitte warten Sie.)</li> </ul>
<b>Timer</b>	
Der wöchentliche Timer arbeitet nicht gemäß Einstellungen.	<ul style="list-style-type: none"> <li>Ist der ON/OFF-Timer eingestellt?</li> <li>Übertragen Sie die Einstellinformationen für den wöchentlichen Timer erneut an das Innengerät. Wenn die Informationen erfolgreich empfangen wurden, gibt das Innengerät einen langen Piepton aus. Wenn keine Informationen empfangen wurden, sind 3 kurze Pieptöne zu hören. Achten Sie darauf, dass die Informationen erfolgreich empfangen wurden.</li> <li>Nach einem Stromausfall und dem Ausschalten der Stromversorgung geht die eingebaute Uhr des Innengerätes falsch. Als Ergebnis arbeitet der wöchentliche Timer nicht normal. Achten Sie darauf, die Fernbedienung an einem Ort zu platzieren, an dem das Innengerät die Signale empfangen kann.</li> </ul>
Das Gerät nimmt den Betrieb von selbst auf und beendet ihn.	<ul style="list-style-type: none"> <li>Ist der wöchentliche Timer eingestellt?</li> </ul>

DE



Manual Download



# WENN SIE EIN PROBLEM VERMUTEN SOLLTEN

In den folgenden Fällen sollten Sie den Betrieb stoppen und Ihren Fachhändler benachrichtigen.

- Wenn Wasser aus dem Innengerät austritt oder herabtröpft.
- Wenn die linke Betriebsanzeigeleuchte blinkt.
- Wenn die Sicherung häufig herauspringt.
- Das Signal der Fernbedienung kann in einem Raum mit bestimmten Leuchtstofflampen (Neonröhren usw.) nicht empfangen werden.
- Der Betrieb der Klimaanlage ruft Störungen im Rundfunk- oder Fernsehempfang hervor. In diesem Fall ist möglicherweise ein Antennenverstärker für das betroffene Gerät erforderlich.
- Wenn ungewöhnliche Geräusche zu hören sind.
- Wenn ein Kältemittelleck festgestellt wird.

## TECHNISCHE DATEN

DE

Modell	Innengerät		MFZ-KW25VG-E1		MFZ-KW35VG-E1		MFZ-KW50VG-E1		MFZ-KW60VG-E1	
	Außengerät		MUFZ-KW25VGHZ-E1		MUFZ-KW35VGHZ-E1		MUFZ-KW50VGHZ-E1		MUFZ-KW60VGHZ-E1	
Funktion			Kühlen	Heizen	Kühlen	Heizen	Kühlen	Heizen	Kühlen	Heizen
Netzanschluss			~N, 230 V, 50 Hz							
Leistung		kW	2,5	3,4	3,5	4,3	5,0	6,0	6,1	6,5
Eingang		kW	0,57	0,83	0,90	1,21	1,36	1,60	1,73	1,88
Gewicht	Innengerät	kg	15							
	Außengerät	kg	35				54			
Kältemittelfüllung (R32)		kg	1,0				1,3			
IP-Code	Innengerät		IP20							
	Außengerät		IP24							
Zulässiger Betriebsüberdruck	LP ps	MPa	2,77							
	HP ps	MPa	4,17							
Geräuschpegel (SPL)	Innengerät (Sehr Hoch/Hoch/Mittel/Niedrig/Lautlos)	dB(A)	39/35/30/25/20	41/35/30/25/18	39/35/30/25/20	41/35/30/25/18	44/39/35/31/27	50/45/40/35/29	53/46/39/35/27	51/47/41/35/29
	Außengerät	dB(A)	47	46	47	47	50	54	52	56

### Garantierter Betriebsbereich

		Innengerät	Außengerät
Kühlen	Obergrenze	32°C DB 23°C WB	*Hinweis 2
	Untergrenze	21°C DB 15°C WB	
Heizen	Obergrenze	27°C DB —	
	Untergrenze	20°C DB —	

DB: Trockentemperatur  
WB: Feuchtemperatur

### Hinweis:

1. Angabebedingungen  
Kühlen — Innengerät: 27°C DB, 19°C WB  
Außengerät: 35°C DB  
Heizen — Innengerät: 20°C DB  
Außengerät: 7°C DB, 6°C WB
2. Für die technischen Daten wenden Sie sich bitte an Ihren Fachhändler und/oder schauen Sie in die entsprechende Broschüre.



# CONSIGNES DE SECURITE

## Signification des symboles affichés sur l'unité interne et/ou sur l'unité externe

	<b>AVERTISSEMENT (Risque d'incendie)</b>	Cette unité utilise un réfrigérant inflammable. Si le réfrigérant fuit et entre en contact avec une flamme ou une pièce chaude, il produira un gaz toxique et un incendie risque de se déclencher.
		Veillez lire la NOTICE D'UTILISATION avec soin avant utilisation.
		Le personnel d'entretien est tenu de lire avec soin la NOTICE D'UTILISATION et le MANUEL D'INSTALLATION avant utilisation.
		De plus amples informations sont disponibles dans la NOTICE D'UTILISATION, le MANUEL D'INSTALLATION et documents similaires.

- Avant toute utilisation, veuillez lire les "Consignes de sécurité" car cet appareil contient des pièces rotatives ou autres pouvant entraîner des risques d'électrocution.
- Les consignes contenues dans cette section sont importantes pour la sécurité et doivent donc impérativement être respectées.
- Après avoir lu cette notice, conservez-la avec le manuel d'installation à portée de main pour pouvoir la consulter aisément.

### Symboles et leur signification

- AVERTISSEMENT :** toute manipulation incorrecte peut avoir des conséquences graves, provoquer des blessures corporelles voire la mort de l'utilisateur.
- PRECAUTION :** toute manipulation incorrecte peut avoir des conséquences graves selon les circonstances.

### Signification des symboles utilisés dans ce manuel



- : à éviter absolument.
- : suivre rigoureusement les instructions.
- : ne jamais insérer le doigt ou un objet long, etc.
- : ne jamais monter sur l'unité interne/externe et ne rien poser dessus.
- : risque d'électrocution ! Attention !
- : veiller à débrancher la fiche d'alimentation électrique de la prise secteur.
- : couper l'alimentation au préalable.
- : risque d'incendie.



<b>AVERTISSEMENT</b>	
	<p><b>Ne pas utiliser de raccord intermédiaire ou de rallonge pour brancher le cordon d'alimentation et ne pas brancher plusieurs appareils à une même prise secteur.</b></p> <ul style="list-style-type: none"> <li>• Ceci pourrait provoquer une surchauffe de l'appareil, un incendie ou un risque d'électrocution.</li> </ul>
	<p><b>Nettoyer la fiche d'alimentation électrique et l'insérer prudemment dans la prise secteur.</b></p> <ul style="list-style-type: none"> <li>• Une fiche d'alimentation électrique encrassée peut entraîner un risque d'incendie ou d'électrocution.</li> </ul>
	<p><b>Ne pas enrouler, tendre de façon excessive, endommager, modifier ou chauffer le cordon d'alimentation, et ne rien poser dessus.</b></p> <ul style="list-style-type: none"> <li>• Ceci pourrait provoquer un risque d'incendie ou d'électrocution.</li> </ul>
	<p><b>Ne pas enclencher/couper le disjoncteur ou débrancher/brancher la fiche d'alimentation électrique pendant le fonctionnement de l'appareil.</b></p> <ul style="list-style-type: none"> <li>• Des étincelles pourraient se produire et provoquer un risque d'incendie.</li> <li>• Toujours couper le disjoncteur ou débrancher la fiche d'alimentation électrique suite à l'arrêt de l'unité interne avec la télécommande.</li> </ul>
	<p><b>Il est déconseillé à toute personne de s'exposer au flux d'air froid pendant une période prolongée.</b></p> <ul style="list-style-type: none"> <li>• Ceci pourrait entraîner des problèmes de santé.</li> </ul>
	<p><b>L'utilisateur ne doit en aucun cas installer, déplacer, démonter, modifier ou tenter de réparer le climatiseur.</b></p> <ul style="list-style-type: none"> <li>• Toute manipulation incorrecte du climatiseur pourrait provoquer un risque d'incendie, d'électrocution, de blessure ou de fuite d'eau, etc. Contacter un revendeur.</li> <li>• Si le cordon d'alimentation est endommagé, il doit être remplacé par le fabricant ou le service après-vente du fabricant pour éviter tout risque potentiel.</li> </ul>
	<p><b>Lors de l'installation, du déplacement ou de l'entretien de l'appareil, veiller à ce qu'aucune substance autre que le réfrigérant spécifié (R32/R410A) ne pénètre dans le circuit de réfrigération.</b></p> <ul style="list-style-type: none"> <li>• La présence d'une substance étrangère, comme de l'air dans le circuit, peut provoquer une augmentation anormale de la pression et causer une explosion, voire des blessures.</li> <li>• L'utilisation de réfrigérant autre que celui qui est spécifié pour le système provoquera une défaillance mécanique, un mauvais fonctionnement du système, ou une panne de l'appareil. Dans le pire des cas, la sécurité du produit pourrait être gravement mise en danger.</li> </ul>
	<p><b>Cet appareil n'est pas conçu pour être utilisé par des personnes (y compris des enfants) présentant des capacités physiques, sensorielles ou mentales réduites, ou manquant d'expérience et de connaissances, à moins qu'elles ne soient supervisées ou aient reçu des instructions relatives à l'utilisation de l'appareil par une personne responsable de leur sécurité.</b></p>
	<p><b>Les enfants doivent être surveillés de manière à ce qu'ils ne puissent pas jouer avec l'appareil.</b></p>
	<p><b>Ne coupez pas le disjoncteur sauf en cas d'odeur de brûlé ou lors des travaux de maintenance ou d'inspection.</b></p> <ul style="list-style-type: none"> <li>• La fuite de réfrigérant ne peut pas être détectée, ce qui pourrait provoquer un incendie.</li> </ul>
	<p><b>Ne pas installer l'appareil dans un endroit où sont utilisés des appareils produisant de la fumée, des gaz ou utilisant des produits pharmaceutiques.</b></p> <ul style="list-style-type: none"> <li>• Ne pas utiliser d'appareils au gaz propane, butane ou méthane, des aérosols insecticides, par exemple, et des matériaux de revêtement à proximité de l'appareil intérieur.</li> <li>• Le capteur de réfrigérant y réagit et affiche une erreur. Cela pourrait empêcher l'appareil de fonctionner.</li> </ul>

	<p><b>(Procédure en cas de fuite de réfrigérant)</b> <b>En cas de fuite de réfrigérant, éteignez tout incendie provoqué par un chauffage par exemple, et ventilez bien la pièce en ouvrant une fenêtre.</b></p> <ul style="list-style-type: none"> <li>• Prenez ensuite contact avec votre revendeur.</li> <li>• L'appareil intérieur disperse le réfrigérant en passant en mode Ventilation pour éviter tout risque d'incendie. Ne coupez pas le disjoncteur dans cette situation.</li> </ul>
	<p><b>Ne jamais insérer le doigt ou tout autre objet dans les entrées ou sorties d'air.</b></p> <ul style="list-style-type: none"> <li>• La vitesse de rotation extrêmement rapide du ventilateur pendant le fonctionnement du climatiseur pourrait provoquer un accident.</li> </ul>
	<p><b>En cas d'anomalie (odeur de brûlé, etc.), arrêter le climatiseur et débrancher la fiche d'alimentation électrique ou couper le disjoncteur.</b></p> <ul style="list-style-type: none"> <li>• Si le climatiseur continue à fonctionner en présence d'une anomalie, une défaillance technique, un risque d'incendie ou d'électrocution ne sont pas à exclure. Dans ce cas, consulter un revendeur agréé.</li> </ul>
	<p><b>Si la fonction de refroidissement ou de chauffage du climatiseur est inopérante, cela peut indiquer la présence d'une fuite de réfrigérant. Si vous trouvez une fuite de réfrigérant, ventilez bien la pièce et consultez votre revendeur immédiatement. Ne coupez pas le disjoncteur. Si la réparation consiste à recharger l'appareil en réfrigérant, demandez conseil auprès d'un technicien responsable de l'entretien.</b></p> <ul style="list-style-type: none"> <li>• Le réfrigérant contenu dans le climatiseur n'est pas toxique. En règle générale, aucune fuite ne doit se produire. Toutefois, si le réfrigérant fuit et entre en contact avec une flamme ou une pièce chaude comme un radiateur-ventilateur, un chauffage au kérosène ou une cuisinière, il produira un gaz toxique et un incendie risque de se déclencher.</li> </ul>
	<p><b>L'utilisateur ne doit jamais procéder au nettoyage intérieur de l'unité interne. Si la partie intérieure de l'unité doit être nettoyée, contacter un revendeur.</b></p> <ul style="list-style-type: none"> <li>• L'utilisation d'un détergent inapproprié pourrait endommager les surfaces intérieures en plastique de l'unité et provoquer des fuites d'eau. Tout contact entre le détergent et les pièces électriques ou le moteur pourrait entraîner un dysfonctionnement, une émission de fumées, voire un incendie.</li> <li>• L'appareil doit être rangé dans une pièce ne contenant aucune source d'allumage continue (exemple : flammes nues, appareil à gaz ou chauffage électrique).</li> <li>• Sachez que les réfrigérants peuvent être inodores.</li> <li>• Ne faites usage d'aucun moyen visant à accélérer le processus de dégivrage ou à nettoyer l'appareil autre que ceux recommandés par le fabricant.</li> <li>• Ne percez pas et ne brûlez pas l'appareil.</li> </ul>
	<p><b>Cet appareil doit être installé dans des pièces dont l'espace au sol est supérieur à celui indiqué dans le manuel d'installation.</b></p> <ul style="list-style-type: none"> <li>• Se reporter au manuel d'installation.</li> </ul>
	<p><b>Cet appareil est conçu pour être utilisé par des utilisateurs experts ou spécialement formés dans des ateliers, dans l'industrie légère ou des exploitations agricoles, ou pour une utilisation commerciale par des non-spécialistes.</b></p>

Pour avoir la certitude d'utiliser cet appareil correctement et en toute sécurité, veuillez lire cette notice d'instructions avant de mettre le climatiseur sous tension.

## CONSIGNES DE SECURITE

 <b>PRECAUTION</b>	
	<p><b>Ne pas toucher à l'entrée d'air ou aux ailettes en aluminium de l'unité interne/externe.</b></p> <ul style="list-style-type: none"> <li>• Risque de blessures.</li> </ul>
	<p><b>Ne vaporiser ni insecticide ni substance inflammable sur l'appareil.</b></p> <ul style="list-style-type: none"> <li>• Ceci pourrait provoquer un incendie ou une déformation de l'appareil.</li> </ul>
	<p><b>Ne pas exposer un animal domestique ou une plante d'intérieur directement sous le courant d'air pulsé.</b></p> <ul style="list-style-type: none"> <li>• Le bien-être des animaux et des plantes pourrait en être affecté.</li> </ul>
	<p><b>Ne placer ni appareil électrique ni meuble sous l'unité interne/externe.</b></p> <ul style="list-style-type: none"> <li>• De l'eau pourrait s'écouler de l'appareil et les endommager ou provoquer une panne de leur système.</li> </ul>
	<p><b>Ne jamais laisser le climatiseur posé sur un support endommagé.</b></p> <ul style="list-style-type: none"> <li>• Il pourrait tomber et provoquer un accident.</li> </ul>
	<p><b>Veiller à ne pas monter sur une surface instable pour allumer ou nettoyer le climatiseur.</b></p> <ul style="list-style-type: none"> <li>• Risque de chute et de blessures.</li> </ul>
	<p><b>Ne jamais tirer sur le cordon d'alimentation.</b></p> <ul style="list-style-type: none"> <li>• Le fil central du cordon d'alimentation pourrait se rompre et provoquer un incendie.</li> </ul>
	<p><b>Ne jamais recharger ou tenter d'ouvrir les piles et ne pas les jeter au feu.</b></p> <ul style="list-style-type: none"> <li>• Les piles pourraient fuir et présenter un risque d'incendie ou d'explosion.</li> </ul>
	<p><b>Ne pas faire fonctionner le climatiseur pendant plus de 4 heures avec un taux d'humidité important (80% HR ou plus), et/ou lorsqu'une porte ou une fenêtre est ouverte.</b></p> <ul style="list-style-type: none"> <li>• Ceci peut provoquer de la condensation à l'intérieur du climatiseur, qui risque de s'écouler et de mouiller ou d'endommager le mobilier.</li> <li>• La présence d'humidité dans le climatiseur peut contribuer à la croissance de certains champignons tels que la moisissure.</li> </ul>
	<p><b>Ne pas utiliser le climatiseur pour conserver des aliments, élever des animaux, faire pousser des plantes, ranger des outils de précision ou des objets d'art.</b></p> <ul style="list-style-type: none"> <li>• Leur qualité pourrait s'en ressentir, et le bien-être des animaux et des plantes pourrait en être affecté.</li> </ul>
	<p><b>Ne pas exposer des appareils à combustion directement sous la sortie d'air pulsé.</b></p> <ul style="list-style-type: none"> <li>• Une combustion imparfaite pourrait en résulter.</li> </ul>
	<p><b>Ne mettez jamais des piles dans la bouche pour quelque raison que ce soit pour éviter de les avaler par accident.</b></p> <ul style="list-style-type: none"> <li>• Le fait d'ingérer des piles peut entraîner un étouffement et/ou un empoisonnement.</li> </ul>
	<p><b>Avant de procéder au nettoyage du climatiseur, le mettre hors tension et débrancher la fiche d'alimentation électrique ou couper le disjoncteur.</b></p> <ul style="list-style-type: none"> <li>• La vitesse de rotation extrêmement rapide du ventilateur pendant le fonctionnement du climatiseur pourrait provoquer un accident.</li> </ul>
	<p><b>Remplacer les piles de la télécommande par des piles neuves du même type.</b></p> <ul style="list-style-type: none"> <li>• Ne jamais mélanger piles usagées et piles neuves ; ceci pourrait provoquer une surchauffe, une fuite ou une explosion.</li> </ul>
	<p><b>Si du liquide provenant des piles entre en contact avec la peau ou les vêtements, les rincer abondamment à l'eau claire.</b></p> <ul style="list-style-type: none"> <li>• Si du liquide alcalin entre en contact avec les yeux, les rincer abondamment à l'eau claire et contacter d'urgence un médecin.</li> </ul>
	<p><b>Si le climatiseur est utilisé conjointement avec un appareil à combustion, veiller à ce que la pièce soit parfaitement ventilée.</b></p> <ul style="list-style-type: none"> <li>• Une ventilation insuffisante pourrait provoquer un manque d'oxygène dans la pièce.</li> </ul>
	<p><b>Couper le disjoncteur par temps d'orage.</b></p> <ul style="list-style-type: none"> <li>• La foudre pourrait endommager le climatiseur.</li> </ul>





	<p><b>Si le climatiseur a été utilisé pendant plusieurs saisons consécutives, procéder à une inspection et à un entretien rigoureux en plus du nettoyage normal.</b></p> <ul style="list-style-type: none"> <li>• Une accumulation de saletés ou de poussière à l'intérieur du climatiseur peut être à l'origine d'une odeur désagréable, contribuer au développement de moisissures ou bloquer l'écoulement des condensats et provoquer une fuite d'eau de l'unité interne. Consulter un revendeur agréé pour procéder à une inspection et des travaux d'entretien nécessitant l'intervention de personnel qualifié et compétent.</li> </ul>
	<p><b>Ne pas actionner les commandes du climatiseur avec les mains mouillées.</b></p> <ul style="list-style-type: none"> <li>• Risque d'électrocution !</li> </ul> <p><b>Ne pas nettoyer le climatiseur avec de l'eau et ne placer ni vase ni verre d'eau dessus.</b></p> <ul style="list-style-type: none"> <li>• Ceci pourrait provoquer un risque d'incendie ou d'électrocution.</li> </ul>
	<p><b>Ne jamais marcher sur l'unité externe et ne rien poser dessus.</b></p> <ul style="list-style-type: none"> <li>• Risque de chute et de blessures.</li> </ul>

## IMPORTANT

Des filtres encrassés peuvent provoquer de la condensation dans le climatiseur, ce qui contribuera à la croissance de certains champignons tels que la moisissure. Il est donc recommandé de nettoyer les filtres à air toutes les 2 semaines.

## A propos de l'installation

### AVERTISSEMENT

	<p><b>Consulter un revendeur agréé pour qu'il procède à l'installation du climatiseur.</b></p> <ul style="list-style-type: none"> <li>• L'utilisateur ne doit en aucun cas tenter d'installer le climatiseur lui-même ; seul du personnel qualifié et compétent est en mesure de le faire. Toute installation incorrecte du climatiseur pourrait être à l'origine de fuites d'eau et provoquer un risque d'incendie ou d'électrocution.</li> </ul>
	<p><b>Prévoir un circuit réservé à l'alimentation du climatiseur.</b></p> <ul style="list-style-type: none"> <li>• Dans le cas contraire, un risque de surchauffe ou d'incendie n'est pas à exclure.</li> </ul>
	<p><b>Ne pas installer l'appareil dans un endroit susceptible d'être exposé à des fuites de gaz inflammable.</b></p> <ul style="list-style-type: none"> <li>• L'accumulation de gaz autour de l'unité externe peut entraîner des risques d'explosion.</li> </ul>
	<p><b>Raccorder correctement le climatiseur à la terre.</b></p> <ul style="list-style-type: none"> <li>• Ne jamais raccorder le câble de terre à un tuyau de gaz, une évacuation d'eau, un paratonnerre ou un câble téléphonique de mise à la terre. Une mise à la terre incorrecte pourrait provoquer un risque d'incendie ou d'électrocution.</li> </ul>
 PRECAUTION	
	<p><b>Installer un disjoncteur de fuites à la terre selon l'endroit où le climatiseur sera monté (pièce humide par ex.).</b></p> <ul style="list-style-type: none"> <li>• L'absence de disjoncteur de fuites à la terre peut entraîner un risque d'électrocution.</li> </ul>
	<p><b>Veiller à ce que l'eau de vidange s'écoule correctement.</b></p> <ul style="list-style-type: none"> <li>• Si l'écoulement des condensats est bouché, l'eau de vidange risque de s'écouler de l'unité interne/externe et d'endommager le mobilier.</li> </ul>

### En présence d'une situation anormale

Arrêter immédiatement le climatiseur et consulter un revendeur agréé.

## MISE AU REBUT



Fig. 1

Votre produit Mitsubishi Electric est conçu et fabriqué avec des matériels et des composants de qualité supérieure qui peuvent être recyclés et/ou réutilisés. Ce symbole signifie que les équipements électriques et électroniques, les batteries et les accumulateurs, à la fin de leur durée de service, doivent être éliminés séparément des ordures ménagères.

FR-2

Veuillez prendre conseil après de votre revendeur avant de mettre ce produit au rebut.

Remarque :

Ce symbole est utilisé uniquement pour les pays de l'UE. Ce symbole est conforme à la directive 2012/19/UE Article 14 Informations pour les utilisateurs et à l'Annexe IX, et/ou à la directive 2006/66/CE Article 20 Information de l'utilisateur final et à l'Annexe II.

Si un symbole chimique est imprimé sous le symbole (Fig. 1), il signifie que la batterie ou l'accumulateur contient une certaine concentration de métal lourd. Elle sera indiquée comme suit :

Hg : mercure (0,0005%), Cd : cadmium (0,002%), Pb : plomb (0,004%)

Dans l'Union Européenne, il existe des systèmes sélectifs de collecte pour les produits électriques et électroniques, les batteries et les accumulateurs usagés.

Nous vous prions donc de confier cet équipement, ces batteries et ces accumulateurs à votre centre local de collecte/recyclage.

Aidez-nous à conserver l'environnement dans lequel nous vivons !

Les machines ou appareils électriques et électroniques contiennent souvent des matières qui, si elles sont traitées ou éliminées de manière inappropriée, peuvent s'avérer potentiellement dangereuses pour la santé humaine et pour l'environnement. Cependant, ces matières sont nécessaires au bon fonctionnement de votre appareil ou de votre machine. Pour cette raison, il vous est demandé de ne pas vous débarrasser de votre appareil ou machine usagé avec vos ordures ménagères.

# NOMENCLATURE

## Unité interne

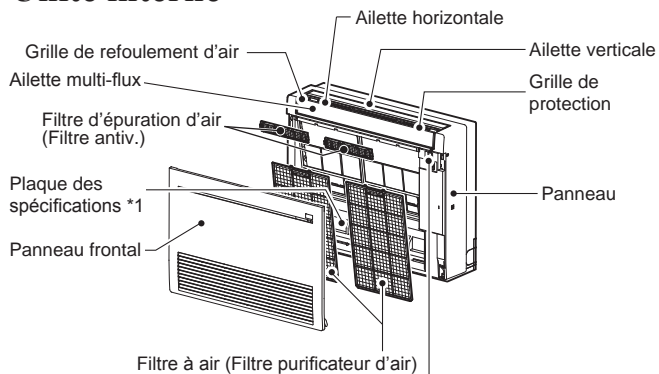

\*1 L'année et le mois de fabrication sont indiqués sur la plaque des spécifications.

### Affichage et section de commande (lorsque la grille avant est ouverte)

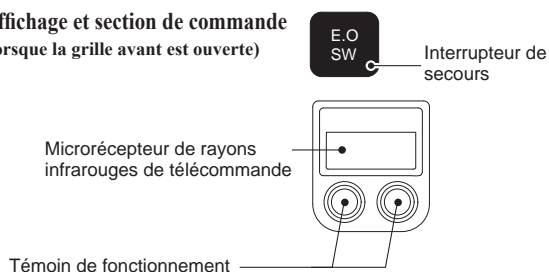

### Lorsqu'il est impossible d'utiliser la télécommande...

Vous pouvez lancer le fonctionnement d'urgence en appuyant sur l'interrupteur de secours (E.O SW) de l'unité interne.

A chaque fois que vous appuyez sur l'interrupteur de secours (E.O SW), le fonctionnement du climatiseur change dans l'ordre suivant :

#### Témoin de fonctionnement

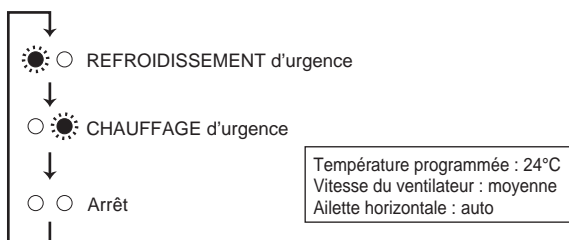

## Unité externe

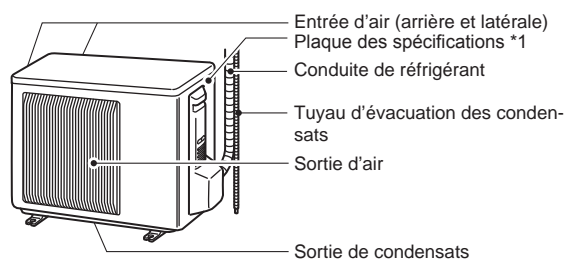

L'apparence des unités externes peut varier d'un modèle à l'autre.

\*1 L'année et le mois de fabrication sont indiqués sur la plaque des spécifications.

FR

# PREPARATIF D'UTILISATION

**Avant la mise en marche :** insérez la fiche d'alimentation électrique dans la prise secteur et/ou enclenchez le disjoncteur.

## Insertion des piles dans la télécommande

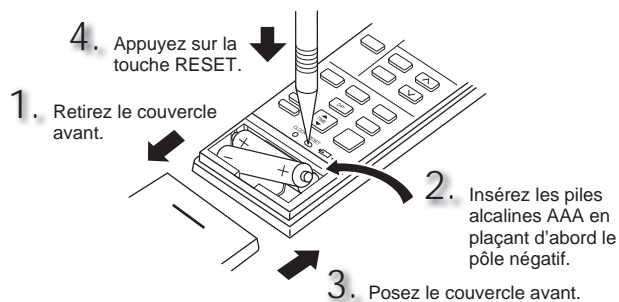

## Réglage de l'heure

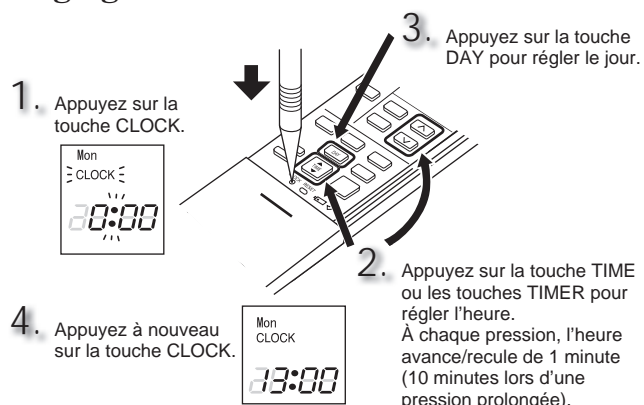

# PREPARATIF D'UTILISATION

## Télécommande

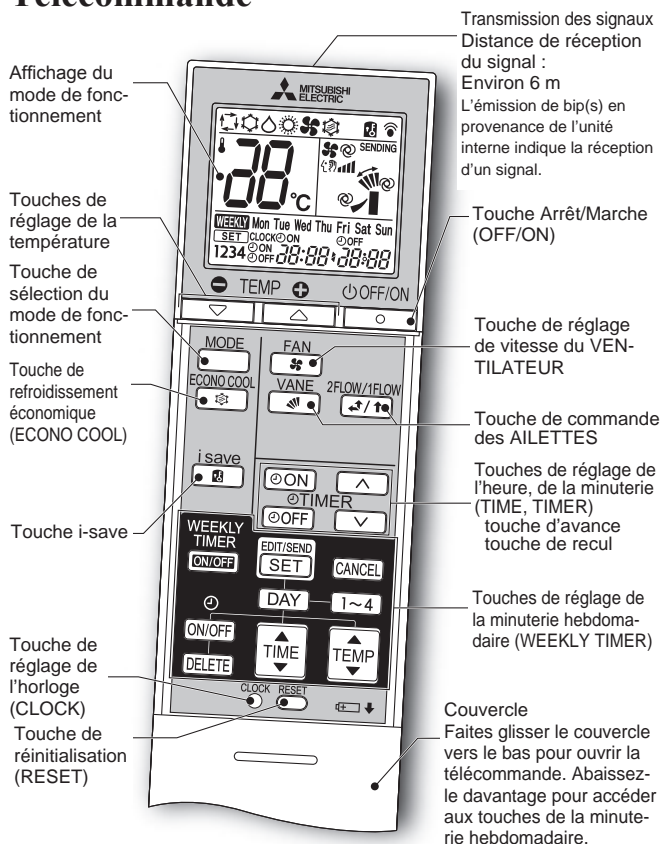

### Touches de réglage de l'heure, de la minuterie (TIME, TIMER) — Avancer/reculer l'heure

**[ON]** (Démarrage de la minuterie) : Le climatiseur démarrera (ON) à l'heure programmée.

**[OFF]** (Arrêt de la minuterie) : Le climatiseur s'arrêtera (OFF) à l'heure programmée.

Appuyez sur les touches **[▲]** (avancer) et **[▼]** (reculer) pour régler l'heure de la minuterie.

### Touches de réglage de la minuterie hebdomadaire (WEEKLY TIMER) —

Appuyez sur **[EDIT/SEND SET]** pour passer en mode de réglage de la minuterie hebdomadaire.

Appuyez sur **[DAY]** et sur **[1~4]** pour sélectionner le jour et le nombre.

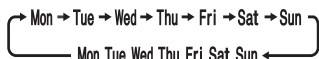

Appuyez sur **[ON/OFF]**, **[TIME]** et sur **[TEMP]** pour définir le mode Marche/Arrêt (ON/OFF), l'heure et la température.

Appuyez sur **[EDIT/SEND SET]** pour terminer et transmettre le réglage de la minuterie hebdomadaire.

Appuyez sur **[WEEKLY TIMER ON/OFF]** pour activer la minuterie hebdomadaire (ON). (**[WEEKLY]** s'allume.)

Appuyez à nouveau sur **[WEEKLY TIMER ON/OFF]** pour désactiver la minuterie hebdomadaire (OFF). (**[WEEKLY]** s'éteint.)

**[OFF/ON]**  
Touche Arrêt/Marche (OFF/ON)

**[MODE]**  
Touche de sélection du mode de fonctionnement



**[+]**  
**[−]**  
Touches de réglage de la température

**[FAN]**  
Touche de réglage de vitesse du VENTILATEUR

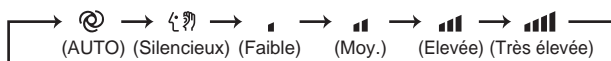

**[VANE]**  
Touche de commande des AILETTES

Appuyez sur la touche **[VANE]** pour sélectionner la direction verticale de l'air pulsé. Chaque nouvelle pression sur cette touche vous permet de modifier la direction de l'air pulsé dans l'ordre suivant:

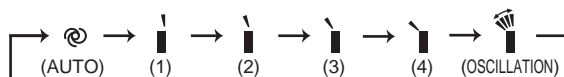

- L'unité interne émet deux bips courts lorsqu'elle est réglée en mode AUTO.
- Le déplacement manuel de l'ailette horizontale/multi-flux peut poser des problèmes.
- L'ailette horizontale/l'ailette multi-flux se déplace automatiquement à intervalles donnés pour déterminer sa position, puis revient à sa position initiale.
- Lorsque le réglage de la sortie d'air est modifié de 1 FLOW à 2 FLOW ou inversement, il se peut que les ailettes horizontales se déplacent et changent de position.

**[2FLOW/1FLOW]**  
Touche de commande des AILETTES

Appuyez sur **[2FLOW/1FLOW]** pour sélectionner la/les sortie(s) d'air. Lorsque 2 FLOW est sélectionné, l'air est pulsé depuis le haut et l'avant de l'unité. Lorsque 1 FLOW est sélectionné, l'air n'est pulsé que depuis le haut de l'unité.

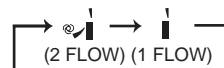

L'ailette multi-flux est automatiquement réglée dans la position adéquate. Même si 2 FLOW est sélectionné, l'air ne sera pulsé que depuis le haut de l'unité dans les cas suivants :

- En mode de REFROIDISSEMENT/DESHUMIDIFICATION : la température ambiante est voisine de la température programmée. Le climatiseur a fonctionné pendant 0,5 à 1 heure.
- En mode de CHAUFFAGE : la température du flux d'air est basse. (Pendant l'opération de dégivrage, au début de l'opération, etc.)

**[ECONO COOL]**  
Touche de refroidissement économique (ECONO COOL)  
La température programmée et la direction du flux d'air sont automatiquement modifiées par le microprocesseur.

**[i save]**  
Touche i-save  
Une fonction programmable simplifiée permet de rappeler les réglages favoris (présélections) à l'aide d'une simple pression sur la touche **[i save]**. Une nouvelle pression sur la touche permet de revenir instantanément au réglage précédent.



# NETTOYAGE

## Instructions:

- Coupez l'alimentation ou le disjoncteur avant de procéder au nettoyage du climatiseur.
- Veillez à ne pas toucher les parties métalliques avec les mains.
- N'utilisez ni benzine, ni diluant, ni poudre abrasive, ni insecticide.
- Si la saleté résiste, nettoyez-la avec un détergent de ménage neutre dilué avec de l'eau tiède à la concentration spécifiée, puis essuyez le détergent avec une serviette humide.
- N'exposez pas les pièces aux rayons directs du soleil, à la chaleur, ou à une flamme pour les faire sécher.
- N'utilisez pas d'eau dont la température est supérieure à 50°C.
- N'utilisez pas de brosse dure, d'éponge abrasive ou autre matériel analogue.
- Ne faites pas tremper l'ailette horizontale et ne la passez pas sous l'eau.

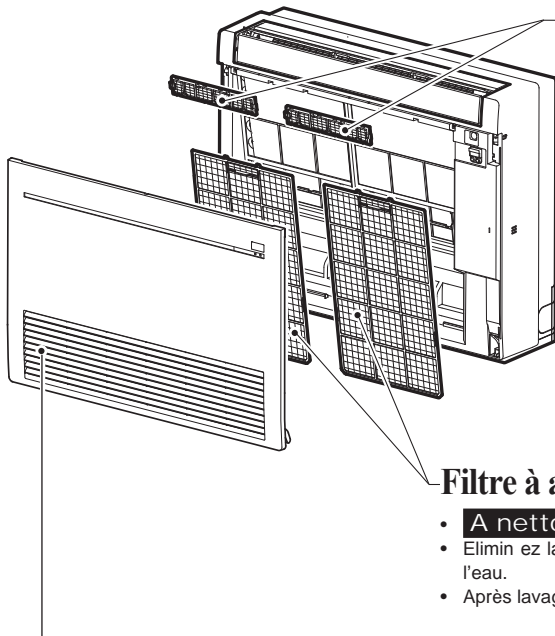

## Filter d'épuration d'air (Filter antiv.)

### Envers du filter à air

A nettoyer tous les 3 mois :

- Enlever la saleté à l'aide d'un aspirateur.

### Lorsque cela ne suffit pas :

- Faites tremper le filter et son cadre dans de l'eau tiède avant de les nettoyer. (Il est possible d'utiliser des détergents doux dilués lorsqu'il est impossible d'ôter la saleté.)
- Après lavage, laissez bien sécher à l'ombre.

Tous les ans :

- Pour des performances optimales, remplacer le filter d'épuration d'air.
- Référence **MAC-2470FT-E**

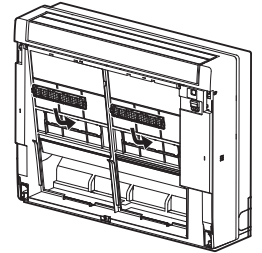

## Filter à air (Filter purificateur d'air)

- **A nettoyer toutes les 2 semaines**

- Éliminez la saleté avec un aspirateur ou lavez le filter à l'eau.
- Après lavage à l'eau, laissez bien sécher à l'ombre.

### Remarque :

- Un filter purificateur d'air à argent ionisé peut également être utilisé.
- Référence **MAC-2370FT-E**

## Panneau frontal

1. Poussez vers le bas l'attache des deux côtés de l'unité pour ouvrir le panneau avant.
2. Tirez le panneau avant vers vous pour le déposer.
3. Ouvrez complètement le panneau avant puis déposez-le.
  - Essuyez la grille avant à l'aide d'un chiffon sec et doux ou lavez-la à l'eau.
  - Ne le faites pas tremper dans l'eau pendant plus de deux heures.
  - Faites-le sécher correctement à l'ombre avant de le reposer.
4. Reposez le panneau avant en inversant les étapes de la procédure de dépose.

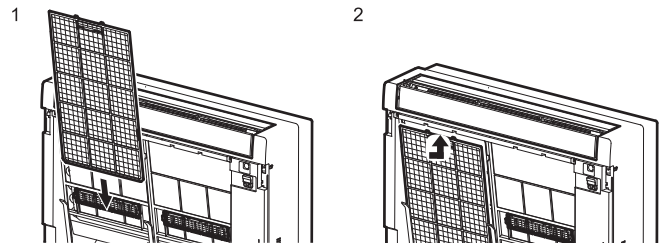
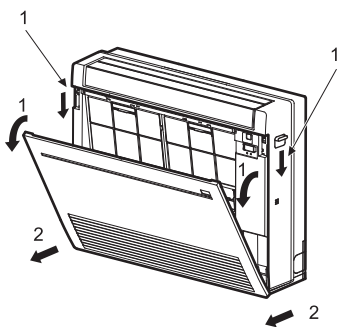

## Important

- **Nettoyer régulièrement les filters pour obtenir des performances optimales et réduire la consommation d'électricité.**
- **Des filters encrassés peuvent provoquer de la condensation dans le climatiseur, ce qui contribuera à la croissance de certains champignons tels que la moisissure. Il est donc recommandé de nettoyer les filters à air toutes les 2 semaines.**

Ces informations sont basées sur le **RÈGLEMENT (UE) N°528/2012**

NOM DU MODÈLE	Article traité (Nom des pièces)	Substances actives (N° CAS)	Propriété	Instructions d'utilisation (Informations concernant la sécurité de mise en œuvre)
MFZ-KW25/35/50/60VG	FILTER	Hydrogénophosphate d'argent, de sodium et de zirconium (265647-11-8)	Antibactérien Anti-moisissure	<ul style="list-style-type: none"> <li>• Utiliser ce produit conformément aux indications du manuel d'utilisation et uniquement aux fins prévues.</li> <li>• Ne pas mettre en bouche. Tenir à l'écart des enfants.</li> </ul>
		Chlorure de diméthylodécyl [3-(triméthoxysilyl)propyl]ammonium (27668-52-6)	Antivirus Antibactérien Antimoisissure	<ul style="list-style-type: none"> <li>• Utiliser ce produit conformément aux indications du manuel d'utilisation et uniquement aux fins prévues.</li> <li>• Ne pas mettre en bouche. Tenir à l'écart des enfants.</li> </ul>
MAC-2470FT-E	FILTER	Chlorure de diméthylodécyl [3-(triméthoxysilyl)propyl]ammonium (27668-52-6)	Antivirus Antibactérien Antimoisissure	<ul style="list-style-type: none"> <li>• Utiliser ce produit conformément aux indications du manuel d'utilisation et uniquement aux fins prévues.</li> <li>• Ne pas mettre en bouche. Tenir à l'écart des enfants.</li> </ul>
MAC-2370FT-E	FILTER	Zéolithe zinc argent (130328-20-0)	Antibactérien	<ul style="list-style-type: none"> <li>• Utiliser ce produit conformément aux indications du manuel d'utilisation et uniquement aux fins prévues.</li> <li>• Ne pas mettre en bouche. Tenir à l'écart des enfants.</li> </ul>

# EN PRESENCE D'UNE PANNE POTENTIELLE

Suite à la vérification de ces points, si le climatiseur ne fonctionne toujours pas correctement, ne vous en servez plus et consultez votre revendeur.

Symptôme	Explication & points à vérifier
<b>Unité interne</b>	
L'unité ne fonctionne pas.	<ul style="list-style-type: none"> <li>Le disjoncteur est-il enclenché ?</li> <li>La fiche d'alimentation est-elle branchée ?</li> <li>La minuterie de mise en marche (ON) est-elle programmée ?</li> </ul>
L'unité ne peut pas être remise en marche dans les 3 minutes qui suivent sa mise hors tension.	<ul style="list-style-type: none"> <li>Cette disposition a été prise pour protéger le climatiseur conformément aux instructions du microprocesseur. Veuillez patienter.</li> </ul>
De la buée s'échappe de la sortie d'air de l'unité interne.	<ul style="list-style-type: none"> <li>L'air frais pulsé par le climatiseur refroidit rapidement l'humidité présente dans la pièce, et la transforme en buée.</li> </ul>
L'oscillation de l'AILETTE HORIZONTALE est suspendue un certain temps, puis restaurée.	<ul style="list-style-type: none"> <li>Cela permet l'oscillation correcte de l'AILETTE HORIZONTALE.</li> </ul>
La direction de l'air pulsé varie pendant le fonctionnement de l'unité. La télécommande ne permet pas de régler la direction de l'ailette horizontale/de l'ailette multi-flux.	<ul style="list-style-type: none"> <li>En mode de chauffage, si la température de l'air pulsé est trop basse ou si le dégivrage est en cours, l'ailette horizontale se place automatiquement en position verticale. L'ailette multi-flux est réglée en position fermée.</li> <li>Lorsque le climatiseur est en mode de REFROIDISSEMENT ou de DESHUMIDIFICATION, s'il fonctionne pendant 1 heure avec le flux d'air orienté à l'horizontale, la direction de l'air pulsé est automatiquement placée en position (1) afin d'empêcher l'eau de condensation de s'écouler. L'ailette multi-flux est réglée en position fermée.</li> <li>L'ailette horizontale et l'ailette multi-flux se déplacent automatiquement à intervalles donnés pour déterminer leur position, puis reviennent à leur position initiale.</li> </ul>
Le fonctionnement s'arrête pendant 10 minutes environ en mode de chauffage.	<ul style="list-style-type: none"> <li>Le dégivrage de l'unité externe est en cours. Cette opération prend 10 minutes environ, veuillez patienter. (Une température extérieure trop basse et un taux d'humidité trop élevé provoquent une formation de givre.)</li> </ul>
Le climatiseur redémarre automatiquement au retour de l'alimentation principale, même sans l'intervention de la télécommande.	<ul style="list-style-type: none"> <li>Ces modèles sont équipés d'une fonction de redémarrage automatique. Si vous coupez l'alimentation principale sans arrêter le climatiseur avec la télécommande puis remettez sous tension, le climatiseur démarre automatiquement dans le même mode que celui qui avait préalablement été sélectionné à l'aide de la télécommande avant la mise hors tension. Consultez la section "Fonction de redémarrage automatique".</li> </ul>
L'ailette multi-flux s'ouvre et se ferme automatiquement.	<ul style="list-style-type: none"> <li>L'ailette multi-flux est contrôlée automatiquement par un micro-ordinateur en fonction de la température du flux d'air et de la durée de fonctionnement du climatiseur.</li> </ul>
L'unité interne qui ne fonctionne pas chauffe et émet un bruit similaire au bruit de l'eau qui s'écoule.	<ul style="list-style-type: none"> <li>Une petite quantité de réfrigérant continue à circuler dans l'unité interne même lorsque celle-ci ne fonctionne pas.</li> </ul>
L'unité interne se décolore avec le temps.	<ul style="list-style-type: none"> <li>Même si le plastique jaunit sous l'influence de certains facteurs tels que le rayonnement ultraviolet et la température, ceci n'a aucun effet sur les fonctionnalités du produit.</li> </ul>
<b>Unité externe</b>	
Le ventilateur de l'unité externe ne tourne pas alors que le compresseur fonctionne correctement. Même s'il se met à tourner, le ventilateur s'arrête aussitôt.	<ul style="list-style-type: none"> <li>Lorsque la température extérieure est basse, le ventilateur fonctionne de façon intermittente en mode de refroidissement pour maintenir une capacité de refroidissement suffisante.</li> </ul>
De l'eau s'écoule de l'unité externe.	<ul style="list-style-type: none"> <li>En mode de REFROIDISSEMENT et de DESHUMIDIFICATION, la tuyauterie et les raccords de tuyauterie sont refroidis et un certain degré de condensation peut se produire.</li> <li>En mode de chauffage, l'eau de condensation présente sur l'échangeur thermique peut goutter.</li> <li>En mode de chauffage, l'opération de dégivrage fait fondre la glace présente sur l'unité externe et celle-ci se met à goutter.</li> </ul>
De la fumée blanche sort de l'unité externe.	<ul style="list-style-type: none"> <li>En mode de chauffage, la vapeur générée par l'opération de dégivrage peut ressembler à la fumée blanche.</li> </ul>
<b>Télécommande</b>	
Aucun affichage sur la télécommande ou affichage indistinct. L'unité interne ne répond pas au signal de la télécommande.	<ul style="list-style-type: none"> <li>Les piles sont-elles déchargées ?</li> <li>La polarité (+, -) des piles est-elle correcte ?</li> <li>Avez-vous appuyé sur les touches de télécommandes d'autres appareils électriques ?</li> </ul>

Symptôme	Explication & points à vérifier
<b>Le climatiseur ne chauffe ni ne refroidit correctement</b>	
Impossible de refroidir ou de chauffer suffisamment la pièce.	<ul style="list-style-type: none"> <li>Le réglage de la température est-il adapté ?</li> <li>Le réglage du ventilateur est-il correct ? Veuillez changer la vitesse du ventilateur à Elevée ou Très élevée.</li> <li>La sélection de la sortie d'air est-elle réglée sur 1 FLOW ? Réglez-la sur 2 FLOW.</li> <li>Le filtre est-il propre ?</li> <li>Le ventilateur ou l'échangeur thermique de l'unité interne sont-ils propres ?</li> <li>L'entrée ou la sortie d'air des unités interne et externe sont-elles obstruées ?</li> <li>Y a-t-il une fenêtre ou une porte ouvertes ?</li> <li>Il est possible que l'unité prenne un certain temps afin d'atteindre la température de réglage, voire qu'elle ne l'atteigne pas en fonction de la taille de la pièce, la température ambiante, etc.</li> </ul>
Le refroidissement de la pièce n'est pas satisfaisant.	<ul style="list-style-type: none"> <li>Si vous utilisez un ventilateur ou une gazinière dans la pièce, la charge de refroidissement augmente, et le refroidissement ne peut se faire de manière satisfaisante.</li> <li>Lorsque la température extérieure est élevée, il se peut que le refroidissement ne se fasse pas de manière satisfaisante.</li> </ul>
Le réchauffement de la pièce n'est pas satisfaisant.	<ul style="list-style-type: none"> <li>Lorsque la température extérieure est basse, le climatiseur peut ne pas fonctionner de manière satisfaisante pour réchauffer la pièce.</li> </ul>
L'air pulsé tarde à sortir du climatiseur en mode de chauffage.	<ul style="list-style-type: none"> <li>Veuillez patienter car le climatiseur se prépare à souffler de l'air chaud.</li> </ul>
<b>Flux d'air</b>	
L'air qui sort de l'unité interne a une odeur étrange.	<ul style="list-style-type: none"> <li>Le filtre est-il propre ?</li> <li>Le ventilateur ou l'échangeur thermique de l'unité interne sont-ils propres ?</li> <li>Le climatiseur peut être imprégné de l'odeur d'un mur, d'un tapis, d'un meuble, de vêtements, etc. et la rejeter avec l'air pulsé.</li> </ul>
<b>Bruit</b>	
Des craquements se produisent.	<ul style="list-style-type: none"> <li>Ce phénomène provient de l'expansion/la contraction du panneau, etc. en raison des variations de température.</li> </ul>
Un ronronnement se produit.	<ul style="list-style-type: none"> <li>Ce bruit est perceptible lorsque de l'air frais pénètre dans le tuyau d'écoulement ; il provient de l'évacuation de l'eau présente dans le tuyau lors de l'ouverture du bouchon ou de la rotation du ventilateur.</li> <li>Ce bruit est également perceptible lorsque de l'air frais pénètre dans le tuyau d'écoulement par vents violents.</li> </ul>
Un bruit mécanique provient de l'unité interne.	<ul style="list-style-type: none"> <li>Il s'agit du bruit de mise en marche/arrêt du ventilateur ou du compresseur.</li> </ul>
Un bruit d'écoulement d'eau se produit.	<ul style="list-style-type: none"> <li>Ce bruit peut provenir de la circulation du réfrigérant ou de l'eau de condensation dans le climatiseur.</li> </ul>
Un sifflement est parfois perceptible.	<ul style="list-style-type: none"> <li>Il s'agit du bruit que fait le réfrigérant à l'intérieur du climatiseur lorsqu'il change de sens.</li> </ul>
L'unité interne émet un bruit de moteur en marche.	<ul style="list-style-type: none"> <li>Il s'agit du bruit que fait l'eau de condensation qui est expulsée de l'unité interne pendant le mode de fonctionnement REFROIDISSEMENT/DESHUMIDIFICATION.</li> <li>Les unités internes au repos peuvent également émettre ce type de bruit. (Ce bruit cessera automatiquement. Veuillez patienter.)</li> </ul>
<b>Minuterie</b>	
Le fonctionnement de la minuterie hebdomadaire n'est pas conforme aux réglages.	<ul style="list-style-type: none"> <li>La minuterie de mise en marche/arrêt (ON/OFF) est-elle programmée ?</li> <li>Transmettre à nouveau les informations de réglage de la minuterie hebdomadaire à l'unité interne. L'unité interne émet un long signal sonore lorsque les informations sont bien reçues. En cas d'échec de réception des informations, 3 courts signaux sonores sont émis. Vérifier que les informations sont bien reçues.</li> <li>L'horloge de l'unité interne devient incorrecte en cas de panne de courant et d'une mise hors tension. La minuterie hebdomadaire peut donc ne pas fonctionner normalement. Veiller à placer la télécommande de façon à ce que l'unité interne puisse recevoir les signaux.</li> </ul>
L'unité démarre/s'arrête de fonctionner d'elle-même.	<ul style="list-style-type: none"> <li>La minuterie hebdomadaire est-elle programmée ?</li> </ul>



Manual Download



# EN PRESENCE D'UNE PANNE POTENTIELLE

Dans les cas suivants, arrêtez le climatiseur et consultez votre revendeur.

- Si de l'eau s'écoule ou goutte de l'unité interne.
- Si le témoin de fonctionnement gauche clignote.
- Si le disjoncteur saute régulièrement.
- L'unité interne peut ne pas recevoir les signaux de la télécommande dans une pièce dont le système d'éclairage est à lampes fluorescentes (à oscillateur intermittent, etc.).
- Le fonctionnement du climatiseur interfère avec la réception radio ou TV. Il peut s'avérer nécessaire de brancher un amplificateur sur l'appareil concerné.
- Si l'unité émet un bruit anormal.
- Si du réfrigérant fuit.

## FICHE TECHNIQUE

Modèle	Interne		MFZ-KW25VG-E1		MFZ-KW35VG-E1		MFZ-KW50VG-E1		MFZ-KW60VG-E1	
	Externe		MUFZ-KW25VGHZ-E1		MUFZ-KW35VGHZ-E1		MUFZ-KW50VGHZ-E1		MUFZ-KW60VGHZ-E1	
Fonction			Refroidissement	Chauffage	Refroidissement	Chauffage	Refroidissement	Chauffage	Refroidissement	Chauffage
Alimentation			~N, 230 V, 50 Hz							
Puissance		kW	2,5	3,4	3,5	4,3	5,0	6,0	6,1	6,5
Entrée		kW	0,57	0,83	0,90	1,21	1,36	1,60	1,73	1,88
Poids	Interne	kg	15							
	Externe	kg	35				54			
Capacité de remplissage du réfrigérant (R32)		kg	1,0				1,3			
Code IP	Interne		IP20							
	Externe		IP24							
Pression de fonctionnement excessive autorisée	LP ps	MPa	2,77							
	HP ps	MPa	4,17							
Niveau sonore (SPL)	Interne (Très élevée/Élevé/Moyen/Faible/Silencieux)	dB(A)	39/35/30/25/20	41/35/30/25/18	39/35/30/25/20	41/35/30/25/18	44/39/35/31/27	50/45/40/35/29	53/46/39/35/27	51/47/41/35/29
		dB(A)	47	46	47	47	50	54	52	56
	Externe	dB(A)	47	46	47	47	50	54	52	56

### Gamme opérationnelle garantie

		Interne	Externe
Refroidissement	Limite supérieure	32°C DB 23°C WB	*Remarque 2
	Limite inférieure	21°C DB 15°C WB	
Chauffage	Limite supérieure	27°C DB —	
	Limite inférieure	20°C DB —	

DB: Bulbe sec  
WB: Bulbe humide

### Remarque :

1. Rendement  
 Refroidissement — Interne : 27°C DB, 19°C WB  
 Externe : 35°C DB  
 Chauffage — Interne : 20°C DB  
 Externe : 7°C DB, 6°C WB
2. Pour connaître les caractéristiques techniques, veuillez contacter votre revendeur et/ou consulter le catalogue.

# VEILIGHEIDSVORSCHRIFTEN

## Betekenis van de pictogrammen op de binnenunit en/of buitenunit

	<b>WAARSCHUWING (Brandgevaar)</b>	Deze unit maakt gebruik van een brandbaar koelmiddel. Als er koelmiddel lekt en dit in contact komt met vuur of een warmtebron, ontstaat er een schadelijk gas en bestaat er brandgevaar.
		Lees de BEDIENINGSINSTRUCTIES zorgvuldig voor ingebruikname.
		Onderhoudsmonteurs zijn verplicht om de BEDIENINGSINSTRUCTIES en de INSTALLATIEHANDLEIDING zorgvuldig te lezen voor ingebruikname.
		Raadpleeg voor meer informatie de BEDIENINGSINSTRUCTIES, de INSTALLATIEHANDLEIDING en dergelijke.

- Dit apparaat bevat draaiende delen en onderdelen die een elektrische schok kunnen veroorzaken. Lees daarom deze veiligheidsvoorschriften voor gebruik goed door.
- Neem de hier gegeven voorschriften en waarschuwingen in acht, want ze zijn belangrijk voor uw veiligheid.
- Bewaar deze handleiding als u haar gelezen hebt samen met de installatievoorschriften op een handige plaats voor latere raadpleging.

### Waarschuwingssymbolen en hun betekenis

- WAARSCHUWING:** Onjuist handelen kan ernstige gevaren opleveren, met een kans op zwaar letsel of overlijden.
- VOORZICHTIG:** Onjuist handelen kan afhankelijk van de omstandigheden ernstige gevaren opleveren.

### Overige waarschuwingssymbolen in deze handleiding

- : Beslist niet doen.
- : Volg altijd de aanwijzingen op.
- : Nooit uw vingers of iets anders hier in steken.
- : Ga niet op de binnen- of buitenunit staan en zet er geen voorwerpen op.
- : Gevaar voor elektrische schokken. Pas op.
- : Trek de stekker van het netsnoer uit het stopcontact.
- : Schakel de spanning uit.
- : Brandgevaar.



NL



<b>WAARSCHUWING</b>	
	<p><b>Sluit het netsnoer niet aan op een tussengelegen stopcontact, gebruik geen verlengsnoer en sluit niet meerdere apparaten aan op één stopcontact.</b></p> <ul style="list-style-type: none"> <li>• Dit kan oververhitting, vuur of een elektrische schok veroorzaken.</li> </ul> <p><b>Zorg ervoor dat de stekker niet vuil is en steek hem goed in het stopcontact.</b></p> <ul style="list-style-type: none"> <li>• Een vuile stekker kan vuur of een elektrische schok veroorzaken.</li> </ul> <p><b>Bundel het netsnoer niet samen, trek niet aan het netsnoer, beschadig het netsnoer niet en wijzig niets aan het netsnoer. Stel het netsnoer niet bloot aan hitte of plaats er ook geen zware objecten op.</b></p> <ul style="list-style-type: none"> <li>• Dit kan vuur of een elektrische schok veroorzaken.</li> </ul> <p><b>Zet de netschakelaar niet UIT/AAN en maak de netsnoerstekker niet los en vast terwijl het apparaat in werking is.</b></p> <ul style="list-style-type: none"> <li>• Dit kan vonken veroorzaken waardoor er brand kan ontstaan.</li> <li>• Zorg ervoor dat u de netschakelaar UIT zet of de stekker losmaakt nadat u de binnenunit met de afstandsbediening UIT hebt gezet.</li> </ul> <p><b>Stel uw lichaam niet langdurig aan de directe koude luchtstroom bloot.</b></p> <ul style="list-style-type: none"> <li>• Dit kan schadelijk zijn voor uw gezondheid.</li> </ul> <p><b>De gebruiker mag de unit niet installeren, verplaatsen, demonteren, wijzigen of repareren.</b></p> <ul style="list-style-type: none"> <li>• Een airconditioner die verkeerd wordt bediend, kan brand, elektrische schokken, verwondingen, waterlekkages, enz. veroorzaken. Raadpleeg uw leverancier.</li> <li>• Indien het netsnoer beschadigd is, moet het vervangen worden door de fabrikant of zijn serviceorganisatie om gevaar te vermijden.</li> </ul> <p><b>Zorg dat er niets anders dan het voorgeschreven koelmiddel R32/R410A in het koelmiddelcircuit komt wanneer de airconditioner wordt geïnstalleerd, verplaatst of onderhouden.</b></p> <ul style="list-style-type: none"> <li>• De aanwezigheid van andere stoffen, zoals lucht, kan abnormale drukverhoging veroorzaken die kan leiden tot een explosie of lichamelijk letsel.</li> <li>• Als u een ander koelmiddel dan het voorgeschreven koelmiddel gebruikt, kan dit leiden tot mechanische storingen, systeemstoringen of uitval van de unit. In het slechtste geval kan de productveiligheid ernstig in het geding komen.</li> </ul> <p><b>Dit apparaat is niet bedoeld voor gebruik door personen (waaronder kinderen) met verminderde lichamelijke, zintuiglijke of geestelijke vermogens of zonder de vereiste ervaring en kennis, tenzij zij onder toezicht staan van een persoon die verantwoordelijk is voor hun veiligheid of als zij met betrekking tot het gebruik van het apparaat zijn geïnstrueerd door een dergelijke persoon.</b></p> <p><b>Toezicht op kinderen is vereist om te zorgen dat zij niet met het apparaat spelen.</b></p>
	<p><b>Zet de netschakelaar niet UIT, behalve in het geval van brandlucht of bij het uitvoeren van onderhoud of inspectie.</b></p> <ul style="list-style-type: none"> <li>• De koelmiddel lekkage kan niet worden gedetecteerd, en dit kan brand veroorzaken.</li> </ul> <p><b>Installeer het apparaat niet op een plaats die mogelijk aan rook, gas of chemicaliën wordt blootgesteld.</b></p> <ul style="list-style-type: none"> <li>• Gebruik geen gasapparatuur voor propaan, butaan of methaan, insecten- en andere sprays, en verf in de buurt van de binnenunit.</li> <li>• De koelmiddelsensor reageert hierop en toont een fout. Dit kan ertoe leiden dat de unit stopt met werken.</li> </ul>

	<p><b>(Procedure in het geval dat koelmiddel lekt)</b> <b>Als koelmiddel lekt, doof dan vuurbronnen zoals verwarmingsapparatuur en ventileer de ruimte goed door het raam te openen.</b></p> <ul style="list-style-type: none"> <li>• Neem vervolgens contact op met uw leverancier.</li> <li>• De binnenunit verspreidt het koelmiddel in de stand FAN ter voorkoming van brand. Zet de netschakelaar in deze situatie niet UIT.</li> </ul>
	<p><b>Steek geen vingers, een stok of andere objecten in de luchtinlaat of -uitlaat.</b></p> <ul style="list-style-type: none"> <li>• U kunt gewond raken omdat de ventilator tijdens het gebruik met hoge snelheid ronddraait.</li> </ul>
	<p><b>Zet de airconditioner uit en maak de stekker los of zet de netschakelaar UIT als er zich een abnormale situatie (bijv. brandlucht) voordoet.</b></p> <ul style="list-style-type: none"> <li>• Als het apparaat tijdens een abnormale situatie in werking blijft, kan dit een storing, vuur of een elektrische schok veroorzaken. Raadpleeg in dit geval uw leverancier.</li> </ul>
	<p><b>Als de airconditioner niet koelt of verwarmt, is het mogelijk dat er koelmiddel lekt. Als er koelmiddel lekt, ventileert u de ruimte goed en raadpleegt u onmiddellijk uw leverancier. Zet de netschakelaar niet UIT. Vraag de servicemonteur om meer informatie als het koelmiddel in de unit moet worden vervangen.</b></p> <ul style="list-style-type: none"> <li>• Het in de airconditioner gebruikte koelmiddel is niet schadelijk. Normaal gesproken lekt het niet. Als er echter koelmiddel lekt en dit in contact komt met vuur of een warmtebron, zoals een ventilatorverwarming, petroleumkachel of fornuis, ontstaat er een schadelijk gas en bestaat er brandgevaar.</li> </ul>
	<p><b>De gebruiker mag de binnenkant van de binnenunit nooit schoonmaken. Neem contact op met uw dealer als de binnenkant van de unit moet worden schoongemaakt.</b></p> <ul style="list-style-type: none"> <li>• Ongeschikte reinigingsmiddelen kunnen kunststof onderdelen in de unit beschadigen waardoor er water kan gaan lekken. Als reinigingsmiddelen in contact komen met elektrische onderdelen of de motor, kan er een storing of brand ontstaan.</li> <li>• Het apparaat moet zich in een kamer bevinden zonder continu functionerende ontstekingsbronnen (zoals open vuur, een functionerend gastoestel of een functionerende elektrische kachel).</li> <li>• Houd er rekening mee dat koelmiddelen geurloos kunnen zijn.</li> <li>• Gebruik geen middelen om het ontdooiingsproces te versnellen of het apparaat te reinigen die niet zijn aanbevolen door de fabrikant.</li> <li>• Niet doorboren of verbranden.</li> </ul>
	<p><b>Dit apparaat moet worden geïnstalleerd in een ruimte met een groter vloeroppervlak dan in de installatiehandleiding wordt aangegeven.</b></p> <ul style="list-style-type: none"> <li>• Raadpleeg de installatiehandleiding.</li> </ul>
	<p><b>Dit toestel is bedoeld voor gebruik door deskundige of getrainde gebruikers in winkels, in de lichte industrie en op boerderijen, of voor commercieel gebruik door leken.</b></p>



# VEILIGHEIDSVOORSCHRIFTEN



 <b>VOORZICHTIG</b>	
	<p><b>Raak de luchtinlaat of de aluminium koelribben van de binnenunit/buitenunit niet aan.</b></p> <ul style="list-style-type: none"> <li>U kunt hierdoor gewond raken.</li> </ul>
	<p><b>Gebruik geen insecticiden of brandbare sprays op de unit.</b></p> <ul style="list-style-type: none"> <li>Dit kan brand of vervorming van de unit veroorzaken.</li> </ul>
	<p><b>Stel huisdieren of kamerplanten niet aan de directe luchtstroom bloot.</b></p> <ul style="list-style-type: none"> <li>Huisdieren of planten kunnen hierdoor verwondingen oplopen.</li> </ul>
	<p><b>Plaats geen andere elektrische apparaten of meubels onder de binnen- of buitenunit.</b></p> <ul style="list-style-type: none"> <li>Er kan water uit de unit druppelen. Dit kan schade of een defect veroorzaken.</li> </ul>
	<p><b>Zet de unit niet op een beschadigde montagestandaard.</b></p> <ul style="list-style-type: none"> <li>De unit kan vallen waardoor u gewond kunt raken.</li> </ul>
	<p><b>Ga niet op een onstabiele verhoging staan om de unit in werking te zetten of te reinigen.</b></p> <ul style="list-style-type: none"> <li>U kunt gewond raken als u er af valt.</li> </ul>
	<p><b>Trek niet aan het netsnoer zelf.</b></p> <ul style="list-style-type: none"> <li>Als u eraan trekt, kan een deel van de draad breken waardoor er oververhitting of vuur kan ontstaan.</li> </ul>
	<p><b>Laad de batterijen niet op, haal ze niet uit elkaar en gooi ze niet in een vuur.</b></p> <ul style="list-style-type: none"> <li>Batterijen kunnen hierdoor gaan lekken en brand of een explosie veroorzaken.</li> </ul>
	<p><b>Zet de unit niet langer dan 4 uur aan als er sprake is van hoge luchtvochtigheid (RL 80% of meer) en/of bij geopende buitendeuren of ramen.</b></p> <ul style="list-style-type: none"> <li>Dit kan leiden tot de condensatie van water in de airconditioner en dit water kan naar beneden druppelen en het meubilair nat maken of beschadigen.</li> <li>Het gecondenseerde water in de airconditioner kan leiden tot de groei van fungi zoals schimmels.</li> </ul>
	<p><b>Gebruik de unit niet voor speciale doeleinden, zoals het opslaan van voedsel, het fokken van dieren, het kweken van planten of het conserveren van precisie-apparatuur of kunstobjecten.</b></p> <ul style="list-style-type: none"> <li>De kwaliteit van het voedsel kan hierdoor minder worden, of dieren en planten kunnen hieronder lijden.</li> </ul>
	<p><b>Stel verbrandingsapparaten niet aan directe luchtstroom bloot.</b></p> <ul style="list-style-type: none"> <li>Dit kan leiden tot niet volledige verbranding.</li> </ul>
	<p><b>Stop nooit batterijen in uw mond om inslikking te voorkomen.</b></p> <ul style="list-style-type: none"> <li>Het inslikken van batterijen kan verstikking of vergiftiging veroorzaken.</li> </ul>
	<p><b>Schakel de unit UIT en maak de stekker los of zet de netschakelaar UIT voordat u de unit gaat reinigen.</b></p> <ul style="list-style-type: none"> <li>De ventilator in de unit draait met hoge snelheid rond en kan u verwonden.</li> </ul>
	<p><b>Vervang alle batterijen van de afstandsbediening door nieuwe van hetzelfde type.</b></p> <ul style="list-style-type: none"> <li>Als u nieuwe en oude batterijen tegelijkertijd gebruikt, kan de unit oververhit raken, kunnen de batterijen gaan lekken of een explosie veroorzaken.</li> </ul>
	<p><b>Als er batterijzuren op uw huid of kleding terechtkomen, was dan uw huid en kleding grondig met schoon water.</b></p> <ul style="list-style-type: none"> <li>Als er batterijzuur in uw ogen komt, was uw ogen dan grondig met schoon water en neem onmiddellijk contact op met uw huisarts.</li> </ul>
	<p><b>Zorg ervoor dat de ruimte goed geventileerd is als de unit tegelijkertijd met verbrandingsapparatuur wordt gebruikt.</b></p> <ul style="list-style-type: none"> <li>Onvoldoende ventilatie kan leiden tot zuurstoftekort.</li> </ul>

	<p><b>Zet de netschakelaar UIT als u onweer hoort en de bliksem zou kunnen inslaan.</b></p> <ul style="list-style-type: none"> <li>De unit kan beschadigd raken als de bliksem inslaat.</li> </ul>
	<p><b>Als de airconditioner meerdere seizoenen achterelkaar is gebruikt, voer dan naast de gebruikelijke reiniging ook inspectie en onderhoud uit.</b></p> <ul style="list-style-type: none"> <li>Vuil of stof in de unit kan een onaangename geur veroorzaken, leiden tot groei van fungi zoals schimmels, of het afvoerkanaal verstoppen waardoor er water uit de binnenunit kan lekken. Raadpleeg uw leverancier voor inspectie en onderhoud waarvoor specialistische kennis en vaardigheden vereist zijn.</li> </ul>
	<p><b>Bedien geen schakelaars met natte handen.</b></p> <ul style="list-style-type: none"> <li>Dit kan een elektrische schok veroorzaken.</li> </ul>
	<p><b>Reinig de airconditioner niet met water of zet geen object dat water bevat, zoals een bloemenvaas, op de airconditioner.</b></p> <ul style="list-style-type: none"> <li>Dit kan vuur of een elektrische schok veroorzaken.</li> </ul>
	<p><b>Stap niet op de buitenunit of zet geen object op de buitenunit.</b></p> <ul style="list-style-type: none"> <li>U kunt gewond raken als u of het object valt.</li> </ul>

## BELANGRIJK

Vuile filters veroorzaken condensatie van water in de airconditioner en dit kan leiden tot de groei van fungi zoals schimmels. Het wordt aangeraden om de luchtfilters elke 2 weken te reinigen.

## Voor het installeren

 <b>WAARSCHUWING</b>	
	<p><b>Raadpleeg uw leverancier voor de installatie van de airconditioner.</b></p> <ul style="list-style-type: none"> <li>De gebruiker mag de airconditioner niet installeren omdat dit specialistische kennis en vaardigheden vereist. Een verkeerd geïnstalleerde airconditioner kan waterlekage, vuur of een elektrische schok veroorzaken.</li> </ul>
	<p><b>Zorg voor een aparte groep waar alleen de airconditioner op wordt aangesloten.</b></p> <ul style="list-style-type: none"> <li>Als u geen aparte groep gebruikt, kan dit oververhitting of vuur veroorzaken.</li> </ul>
	<p><b>Installeer het apparaat niet op plaatsen waar ontvlambaar gas zou kunnen lekken.</b></p> <ul style="list-style-type: none"> <li>Gelekt gas dat zich rond de airconditioner verzamelt, kan een explosie veroorzaken.</li> </ul>
	<p><b>Aard de airconditioner.</b></p> <ul style="list-style-type: none"> <li>Sluit de aardkabel niet aan op een gasleiding, waterleiding, bliksemafleider of aardkabel van de telefoon. Onjuist aangesloten aardkabels kunnen een elektrische schok veroorzaken.</li> </ul>
 <b>VOORZICHTIG</b>	
	<p><b>Afhankelijk van de installatieplaats van de airconditioner (zoals ruimtes met een hoge luchtvochtigheid) installeert u een aardlekschakelaar.</b></p> <ul style="list-style-type: none"> <li>Het ontbreken van een aardlekschakelaar kan leiden tot een elektrische schok.</li> </ul>
	<p><b>Zorg ervoor dat het afvoerwater op de juiste manier wordt afgevoerd.</b></p> <ul style="list-style-type: none"> <li>Als het afvoerkanaal niet goed is geïnstalleerd, kan er water uit de binnen-/buitenunit druppelen waardoor het meubilair nat of beschadigd kan worden.</li> </ul>
<p><b>In geval van abnormale situaties</b> Zet de airconditioner onmiddellijk uit en raadpleeg uw leverancier.</p>	

## WEGGOOIEN



Raadpleeg uw leverancier als u het apparaat wilt weggooien.

### Opmerking:

Dit symbool geldt alleen voor EU-landen.  
Dit symbool wordt gebruikt overeenkomstig richtlijn 2012/19/EU, artikel 14 "Informatie voor de gebruikers" en Bijlage IX en/of richtlijn 2006/66/EG, artikel 20 "Informatie voor de eindgebruikers" en Bijlage II.

Fig. 1

Mitsubishi Electric producten zijn ontwikkeld en gefabriceerd uit eerste kwaliteit materialen. De onderdelen kunnen worden gerecycled en/of worden hergebruikt.

Het symbool betekent dat de elektrische en elektronische onderdelen, batterijen en accu's op het einde van de gebruiksduur gescheiden van het huishoudelijk afval moeten worden ingezameld.

Wanneer er onder het symbool (Fig. 1) een chemisch symbool staat gedrukt, betekent dit dat de batterij of accu zware metalen in een bepaalde concentratie bevat. Dit wordt als volgt aangeduid:

Hg: kwik (0,0005%), Cd: cadmium (0,002%), Pb: lood (0,004%)

In de Europese Unie worden elektrische en elektronische producten, batterijen en accu's afzonderlijk ingezameld.

Breng deze apparatuur, batterijen en accu's dan naar het gemeentelijke afvalinzamelingspunt.

Help ons mee het milieu te beschermen!



# NAAM VAN ELK ONDERDEEL

## Binnenunit

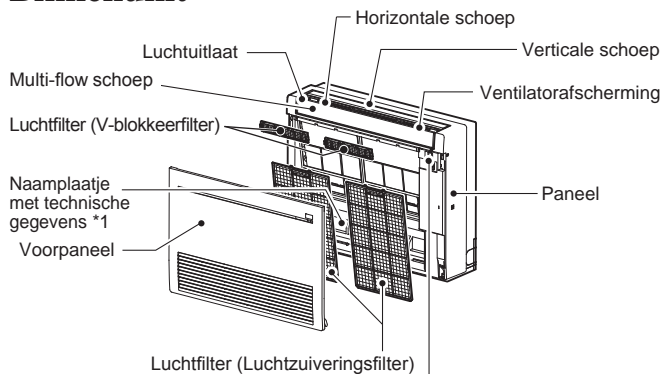

\*1 Het jaar en de maand van vervaardiging is aangegeven op het naamplaatje met technische gegevens.

### Display en bedieningsgedeelte (als het voorste rooster geopend is)

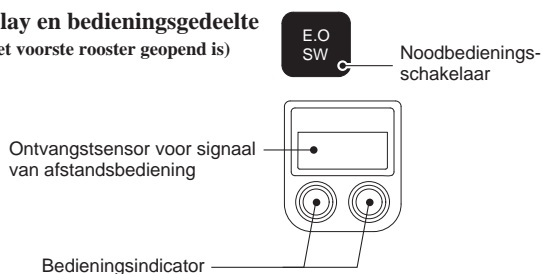

## Als de afstandsbediening niet kan worden gebruikt...

U kunt de noodbediening activeren door de noodbedieningsschakelaar (E.O SW) op de binnenunit in te drukken.

Als u de noodbedieningsschakelaar (E.O SW) indrukt, wijzigen de werkingsstanden in de volgende volgorde:

### Bedieningsindicator

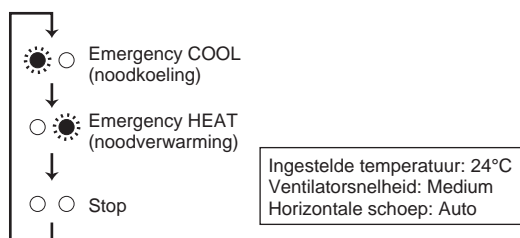

## Buitenunit

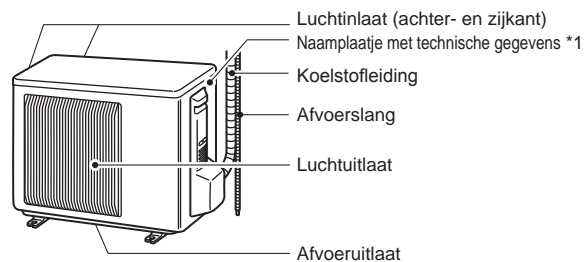

De buitenunits kunnen uiterlijk verschillen.

\*1 Het jaar en de maand van vervaardiging is aangegeven op het naamplaatje met technische gegevens.

# UIT TE VOEREN HANDELINGEN VOOR INGEBRUIKNAME

**Voor ingebruikname:** Steek de stekker in het stopcontact en/of schakel de netschakelaar in.

## De batterijen in de afstandsbediening plaatsen

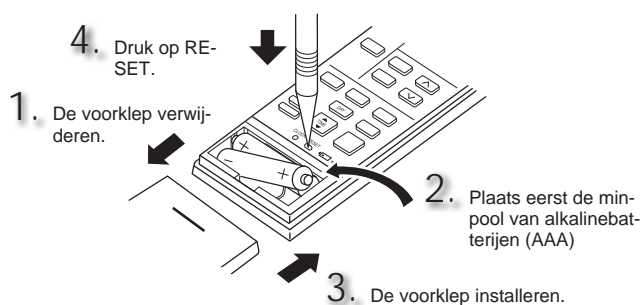

## De huidige tijd instellen

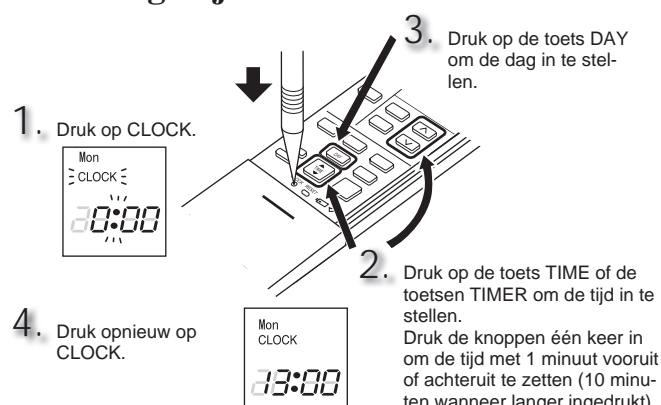

# UIT TE VOEREN HANDELINGEN VOOR INGEBRUIKNAME

## Afstandsbediening

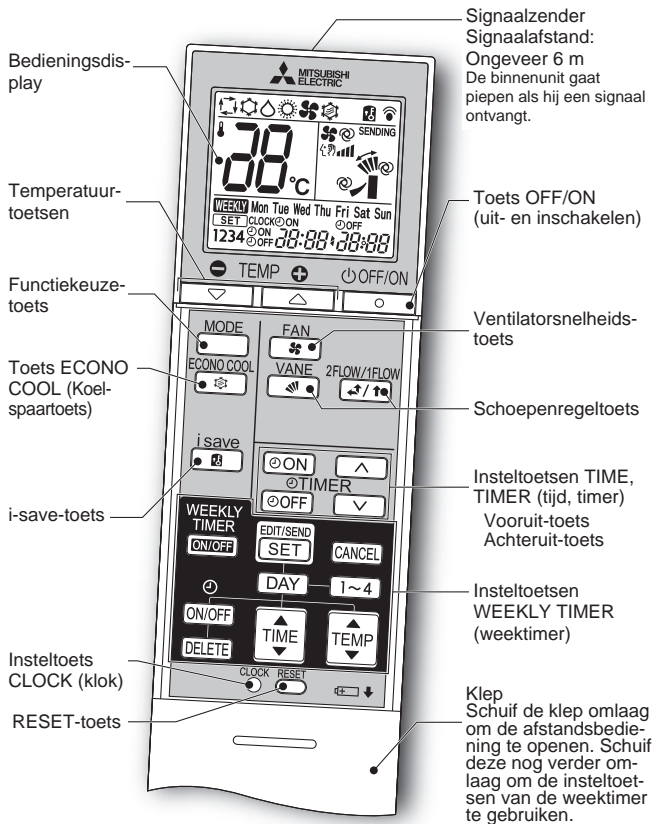

## Insteltoetsen TIME, TIMER (tijd, timer)

Meer tijd/minder tijd instellen

**[ON]** (ON-timer) : De airconditioner wordt op de ingestelde tijd ingeschakeld (ON).

**[OFF]** (OFF-timer): De airconditioner wordt op de ingestelde tijd uitgeschakeld (OFF).

Druk op **[▲]** (vooruit) en **[▼]** (achteruit) om de tijd van de timer in te stellen.

## Insteltoetsen WEEKLY TIMER (weektimer)

Druk op **[EDIT/SEND SET]** om de instellingsstand van de weektimer te openen.

Druk op **[DAY]** en **[1~4]** om een dag (of dagen) en nummer voor de instelling te selecteren.



Druk op **[ON/OFF]**, **[TIME]** en **[TEMP]** om ON/OFF, tijd en temperatuur in te stellen.

Druk op **[EDIT/SEND SET]** om de instelling van de weektimer te voltooien en over te brengen.

Druk op **[WEEKLY TIMER ON/OFF]** om de weektimer in te schakelen (ON). (**WEEKLY** gaat branden.)

Druk nogmaals op **[WEEKLY TIMER ON/OFF]** om de weektimer uit te schakelen (OFF). (**WEEKLY** gaat uit.)

**[OFF/ON]**  
Toets OFF/ON (uit- en inschakelen)

**MODE**  
Functiekeuzetoets

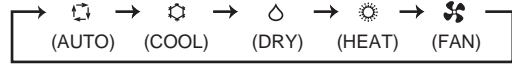

**[▲]**  
**[▼]**  
Temperatuurtoetsen

**FAN**  
Ventilatorsnelheidstoets

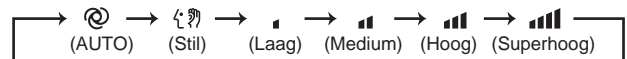

**VANE**  
Schoepenregeltoets

Druk op **[VANE]** voor een verticale luchtstroomrichting. Iedere keer dat u de knop indrukt, wijzigt de luchtstroomrichting in de volgende volgorde:

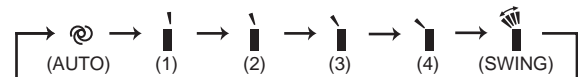

- Wanneer de binnunit wordt ingesteld op AUTO, zijn twee korte pieptonen te horen.
- Handmatig verplaatsen van de horizontale schoep/multi-flow schoep kan problemen veroorzaken.
- De horizontale schoep/multi-flow schoep beweegt in bepaalde intervallen automatisch om de positie ervan vast te stellen en keert dan terug naar de ingestelde positie.
- De horizontale schoepen kunnen bewegen en van positie veranderen wanneer de stand van de luchtuitlaat tussen 1 FLOW en 2 FLOW wordt geschakeld.

**2FLOW/1FLOW**  
Schoepenregeltoets

Druk op **[2FLOW/1FLOW]** om de luchtuitlaat of -uitlaten te selecteren. Wanneer 2 FLOW wordt geselecteerd, wordt er lucht vanaf de bovenkant en voorkant van het apparaat geblazen. Wanneer 1 FLOW wordt geselecteerd, wordt er alleen lucht vanaf de bovenkant van het apparaat geblazen.

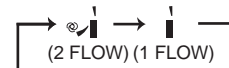

De multi-flow-schoep is automatisch op de juiste stand ingesteld. Zelfs wanneer 2 FLOW wordt geselecteerd, wordt er alleen in de volgende omstandigheden lucht vanaf de bovenkant van het apparaat geblazen:

- Tijdens COOL/DRY: als de kamertemperatuur nabij de ingestelde temperatuur ligt. Als de airconditioner 0,5 tot 1 uur heeft gewerkt.
- Tijdens HEAT: als de temperatuur van de luchtstroom laag is. (Bij werking in de stand voor ontdooien, opstarten, enz.)

**ECONO COOL**  
Toets ECONO COOL (Koel spaartoets)

De microprocessor wijzigt de ingestelde temperatuur en de luchtstroomrichting automatisch.

**i save**  
i-save-toets

Met een vereenvoudigde terugzetfunctie kunt u door een keer op de **[i save]**-toets te drukken de voorkeursinstelling (vooraf ingesteld) oproepen. Druk de toets opnieuw in en u gaat meteen terug naar de vorige instelling.

# REINIGEN

## Instructies:

- Schakel de stroomvoorziening of de netschakelaar uit voordat u begint met reinigen.
- Raak de metalen onderdelen niet met uw handen aan.
- Gebruik geen benzine, verdunner, schuurpoeder of insecticide.
- Verwijder vuil met een lauw sopje waarin niet te veel neutraal reinigingsmiddel is opgelost. Veeg de zeepresten vervolgens weg met een vochtige doek.
- Stel onderdelen om deze te drogen, niet aan direct zonlicht, hitte of vlammen bloot.
- Gebruik geen water dat warmer is dan 50°C.
- Gebruik geen harde borstel, schuursponsje of iets dergelijks.
- Laat de horizontale schoep niet langdurig in vloeistof ondergedompeld en spoel deze schoep niet af.

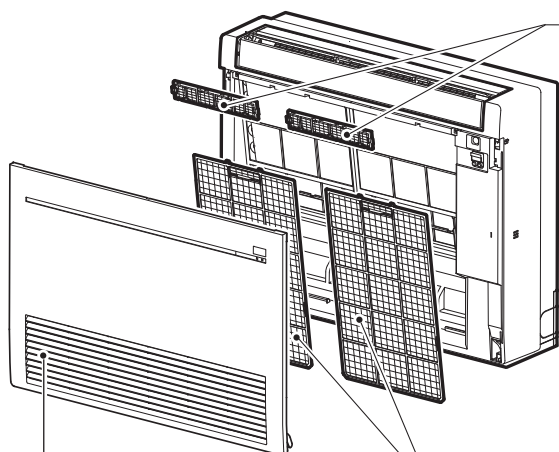

## Luchtfilter (V-blokkeerfilter)

### Achterkant van luchtfilter

Elke 3 maanden reinigen:

- Verwijder vuil met een stofzuiger.

Wanneer u het vuil niet met een stofzuiger kunt verwijderen:

- Dompel het filter en het frame in lauw water voordat u het afspoelt. (U kunt een verdund mild reinigingsmiddel gebruiken om hardnekkig vuil te verwijderen.)
- Laat het filter na het spoelen goed drogen in de schaduw.

Elk jaar:

- Vervang het luchtreinigingsfilter door een nieuw filter voor de beste prestaties.
- Onderdeelnummer **MAC-2470FT-E**

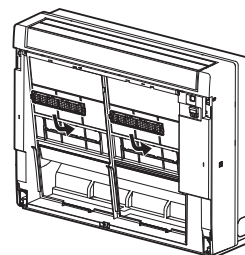

## Luchtfilter (Luchtzuiveringsfilter)

- **Elke twee weken reinigen**

- Verwijder vuil met een stofzuiger of spoel het af met water.
- Laat het filter na het spoelen goed drogen in de schaduw.

### Opmerking:

- Er kan ook een zilver-geïoniseerd luchtreinigingsfilter worden gebruikt.
- Onderdeelnummer **MAC-2370FT-E**

## Voorpaneel

1. Druk de lipjes aan beide kanten van het apparaat omlaag om het voorpaneel te openen.
2. Trek het voorpaneel naar u toe om het te verwijderen.
3. Open het voorpaneel in zijn geheel en verwijder het vervolgens.
  - Maak het voorste rooster met een zachte droge doek schoon, of spoel het af met water.
  - Dompel het voorpaneel niet langer dan twee uur in water onder.
  - Laat het voorpaneel in de schaduw goed drogen voordat u het installeert.
4. Installeer het voorpaneel door de verwijderingsprocedure in omgekeerde volgorde uit te voeren.

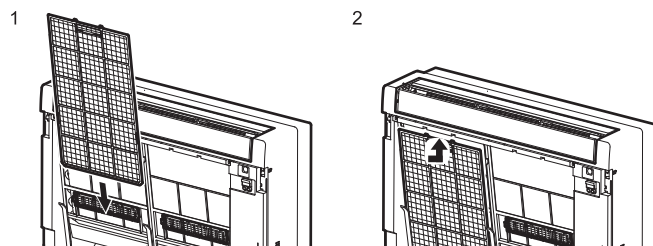
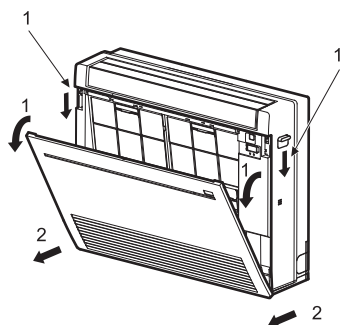

## Belangrijk

- **Reinig de filters regelmatig voor de beste prestaties en voor energiebesparing.**
- **Vuile filters veroorzaken condensatie van water in de airconditioner en dit kan leiden tot de groei van fungi zoals schimmels. Het wordt aangeraden om de luchtfilters elke 2 weken te reinigen.**

Deze informatie is gebaseerd op **VERORDENING (EU) Nr. 528/2012**

MODELNAAM	Behandeld voorwerp (Naam van onderdeel)	Werkzame stoffen (CAS-Nr.)	Eigenschap	Aanwijzingen voor gebruik (informatie over veilige bediening)
MFZ-KW25/35/50/60VG	FILTER	Zilvernatriumwaterstofzirkoniumfosfaat (265647-11-8)	Antibacterieel Schimmelwerend	<ul style="list-style-type: none"> <li>• Gebruik dit product uitsluitend voor het beoogde doel en houd u daarbij aan de aanwijzingen in de bedieningshandleiding.</li> <li>• Niet in de mond stoppen. Buiten bereik van kinderen houden.</li> </ul>
		Dimethyloctadecyl[3-(trimethoxysilyl)propyl]ammoniumchloride (27668-52-6)	Antivirus Antibacterieel Schimmelwerend	
MAC-2470FT-E	FILTER	Dimethyloctadecyl[3-(trimethoxysilyl)propyl]ammoniumchloride (27668-52-6)	Antivirus Antibacterieel Schimmelwerend	<ul style="list-style-type: none"> <li>• Gebruik dit product uitsluitend voor het beoogde doel en houd u daarbij aan de aanwijzingen in de bedieningshandleiding.</li> <li>• Niet in de mond stoppen. Buiten bereik van kinderen houden.</li> </ul>
MAC-2370FT-E	FILTER	Zilver-zink-zeoliet (130328-20-0)	Antibacterieel	<ul style="list-style-type: none"> <li>• Gebruik dit product uitsluitend voor het beoogde doel en houd u daarbij aan de aanwijzingen in de bedieningshandleiding.</li> <li>• Niet in de mond stoppen. Buiten bereik van kinderen houden.</li> </ul>

# OPLOSSEN VAN PROBLEMEN

Indien u deze punten heeft gecontroleerd maar de airconditioner nog niet juist functioneert, gebruik de airconditioner dan niet meer en raadpleeg uw leverancier.

Symptoom	Uitleg en controlepunten
<b>Binnenuit</b>	
De unit kan niet worden bediend.	<ul style="list-style-type: none"> <li>Is de netschakelaar aangezet?</li> <li>Is de stekker in het stopcontact gestoken?</li> <li>Is de ON-timer ingesteld?</li> </ul>
Na het opnieuw inschakelen werkt de unit ongeveer 3 minuten niet.	<ul style="list-style-type: none"> <li>Dit gebeurt op aangeven van de microprocessor ter bescherming van de unit. Wacht even.</li> </ul>
Er komt damp uit de luchtuitlaat van de binnenuit.	<ul style="list-style-type: none"> <li>De koele lucht uit de unit zorgt ervoor dat vocht in de lucht binnen de ruimte snel afkoelt en in dampvorm overgaat.</li> </ul>
De zwenkfunctie van de HORIZONTALE SCHOEP stopt even en start daarna weer.	<ul style="list-style-type: none"> <li>Hierdoor gaat de zwenkfunctie van de HORIZONTALE SCHOEP weer normaal werken.</li> </ul>
Tijdens de werking verandert de luchtstroomrichting. De richting van de horizontale schoep/multi-flow schoep kan niet worden aangepast met de afstandsbediening.	<ul style="list-style-type: none"> <li>Indien tijdens verwarmen de temperatuur van de luchtstroom te laag is of het apparaat aan het ontdooien is, dan wordt de horizontale schoep automatisch in verticale positie gezet. De multi-flow schoep is ingesteld op de dichte stand.</li> <li>Als de airconditioner in de COOL (koel)- of DRY (droog)-stand werkt, en 1 uur lang door blijft gaan terwijl de lucht horizontaal blaast, wordt de richting van de luchtstroom automatisch naar positie (1) gebracht om te voorkomen dat condenswater naar beneden kan druppelen. De multi-flow schoep is ingesteld op de dichte stand.</li> <li>De horizontale schoep/multi-flow schoep beweegt in bepaalde intervallen automatisch om de positie ervan vast te stellen en keert dan terug naar de ingestelde positie.</li> </ul>
In de bedrijfsstand verwarmen wordt de werking ongeveer 10 minuten lang gestopt.	<ul style="list-style-type: none"> <li>De buitenunit wordt ontdooid. Dit is in 10 minuten voltooid; wacht daarom even. (Wanneer de buitentemperatuur te laag is en de vochtigheid te hoog, wordt ijs gevormd.)</li> </ul>
De unit start automatisch wanneer de netspanning wordt ingeschakeld, maar kan niet met de afstandsbediening worden bediend.	<ul style="list-style-type: none"> <li>Deze modellen zijn uitgerust met een functie voor automatisch opnieuw starten. Wanneer de netspanning uitgeschakeld wordt zonder de unit met de afstandsbediening uit te zetten en vervolgens de netspanning weer wordt ingeschakeld, dan start de unit automatisch opnieuw in de stand die met de afstandsbediening was ingesteld toen de stroomtoevoer werd onderbroken. Raadpleeg "Automatische herstartfunctie".</li> </ul>
De multi-flow schoep gaat automatisch open en dicht.	<ul style="list-style-type: none"> <li>De multi-flow schoep wordt automatisch geregeld via een microcomputer, in overeenstemming met de luchtstroomtemperatuur en bedrijfstijd van de airconditioner.</li> </ul>
De binnenuit die niet in werking is, wordt warm en er is een geluid dat lijkt op stromend water, in de unit te horen.	<ul style="list-style-type: none"> <li>Door een binnenuit die niet in werking is, blijft toch een kleine hoeveelheid koelmiddel stromen.</li> </ul>
De binnenuit verkleurt na verloop van tijd.	<ul style="list-style-type: none"> <li>Hoewel plastic geel verkleurt onder invloed van factoren als ultraviolet licht en temperatuur, heeft deze verkleuring geen effect op de werking van het product.</li> </ul>
<b>Buitenunit</b>	
De ventilator van de buitenunit draait niet, ook al is de compressor in werking. Als de ventilator begint te draaien, stopt hij snel weer.	<ul style="list-style-type: none"> <li>Als de buitentemperatuur tijdens het koelen erg laag is, werkt de ventilator met tussenpozen om voldoende koelwerking te verkrijgen.</li> </ul>
De buitenunit lekt water.	<ul style="list-style-type: none"> <li>Tijdens COOL en DRY worden leidingen en hun koppelingen afgekoeld, waardoor op hun buitenkant condens kan ontstaan.</li> <li>Tijdens verwarmen kan condenswater op de warmtewisselaar ontstaan en naar beneden druppelen.</li> <li>Tijdens verwarmen zorgt de ontdooifunctie ervoor dat ijs op de buitenunit smelt en als water naar beneden drupt.</li> </ul>
Er komt witte rook uit de buitenunit.	<ul style="list-style-type: none"> <li>Tijdens verwarmen ontstaat door het ontdooien stoom, die op witte rook lijkt.</li> </ul>
<b>Afstandsbediening</b>	
Het display van de afstandsbediening is niet zichtbaar of is vaag. De binnenuit reageert niet op het signaal van de afstandsbediening.	<ul style="list-style-type: none"> <li>Zijn de batterijen leeg?</li> <li>Zijn de polen (+, -) van de batterijen verwisseld?</li> <li>Wordt er op toetsen van de afstandsbediening van andere elektrische apparaten gedrukt?</li> </ul>

Symptoom	Uitleg en controlepunten
<b>Koelt of verwarmt niet</b>	
De airconditioner koelt of verwarmt niet voldoende.	<ul style="list-style-type: none"> <li>Is de juiste temperatuur ingesteld?</li> <li>Is de juiste ventilatorsnelheid ingesteld? Zet de ventilatorsnelheid op Hoog of Superhoog.</li> <li>Is de luchtuitlaat ingesteld op 1 FLOW? Stel deze in op 2 FLOW.</li> <li>Is het filter schoon?</li> <li>Is de ventilator of de warmtewisselaar van de binnenuit schoon?</li> <li>Wordt de luchtinlaat of -uitlaat van de binnen- of buitenunit geblokkeerd?</li> <li>Staat er een raam of deur open?</li> <li>Het kan gebeuren dat de ingestelde temperatuur pas na enige tijd of helemaal niet wordt bereikt, afhankelijk van de afmetingen van de ruimte, de omgevingstemperatuur en dergelijke.</li> </ul>
De ruimte wordt niet voldoende gekoeld.	<ul style="list-style-type: none"> <li>Als u in een ruimte een ventilator of gasfornuis gebruikt, wordt het koelsysteem zwaarder belast. Hierdoor kan het koelend vermogen mogelijk onvoldoende zijn.</li> <li>Als de buitentemperatuur erg hoog is, kan het koelend vermogen mogelijk niet voldoende zijn.</li> </ul>
De ruimte wordt niet voldoende verwarmd.	<ul style="list-style-type: none"> <li>Als de buitentemperatuur erg laag is, kan de verwarmingscapaciteit mogelijk niet voldoende zijn.</li> </ul>
In de bedrijfsstand verwarmen wordt de lucht niet snel uitgeblazen.	<ul style="list-style-type: none"> <li>Wacht even totdat de airconditioner gereed is om warme lucht uit te blazen.</li> </ul>
<b>Luchtstroom</b>	
De lucht uit de binnenuit ruikt vreemd.	<ul style="list-style-type: none"> <li>Is het filter schoon?</li> <li>Is de ventilator of de warmtewisselaar van de binnenuit schoon?</li> <li>De airconditioner kan geuren opnemen van muren, vloerkleden, meubilair, kleding e.d. en deze samen met de lucht uitblazen.</li> </ul>
<b>Geluid</b>	
Een krakend geluid is te horen.	<ul style="list-style-type: none"> <li>Dit geluid ontstaat door uitzetten/inkrimpen van het paneel, enzovoort, dat wordt veroorzaakt door temperatuurveranderingen.</li> </ul>
Een borrelend geluid is te horen.	<ul style="list-style-type: none"> <li>Dit geluid hoort u wanneer bij het inschakelen van afzuiging van ventilator buitenlucht wordt aangezogen via de afvoerslang, waardoor water dat zich in de afvoerslang bevindt naar buiten spuit. U hoort dit geluid ook wanneer buitenlucht in de afvoerslang wordt geblazen door sterke wind.</li> </ul>
De binnenuit maakt mechanische geluiden.	<ul style="list-style-type: none"> <li>Dit geluid ontstaat wanneer de ventilator of de compressor wordt in- of uitgeschakeld.</li> </ul>
Het stromen van water is te horen.	<ul style="list-style-type: none"> <li>Dit geluid ontstaat wanneer er koelmiddel of condensateerend water in de airconditioner stroomt.</li> </ul>
Soms is een sissend geluid te horen.	<ul style="list-style-type: none"> <li>Dit geluid ontstaat wanneer de stroming van het koelmiddel door de airconditioner verandert.</li> </ul>
Het geluid van een motor en een kolkend geluid zijn in de binnenuit te horen.	<ul style="list-style-type: none"> <li>Dit geluid hoort u als condenswater dat tijdens de COOL/DRY-stand is ontstaan, uit de binnenuit wordt afgevoerd.</li> <li>Het is mogelijk dat u geluiden hoort in binnenuits die niet worden gebruikt; dit is het geluid van water dat wordt afgevoerd. (Dit geluid stopt automatisch. Wacht even.)</li> </ul>
<b>Timer</b>	
De weektimer werkt niet volgens de instellingen.	<ul style="list-style-type: none"> <li>Is de ON/OFF-timer ingesteld?</li> <li>Breng de instellingsgegevens van de weektimer nogmaals over naar de binnenuit. Wanneer de gegevens goed zijn ontvangen, zendt de binnenuit een lange piepton uit. Als de gegevens niet worden ontvangen, hoort u 3 korte pieptonen. Zorg dat de gegevens goed worden ontvangen.</li> <li>In geval van een stroomonderbreking waarbij de netspanning wordt uitgeschakeld, geeft de klok van de binnenuit niet meer de juiste tijd aan. De weektimer zou hierdoor mogelijk niet goed kunnen werken. Zorg dat de afstandsbediening zich op een plaats bevindt waar de binnenuit het signaal kan ontvangen.</li> </ul>
De unit start/stopt zonder aanleiding.	<ul style="list-style-type: none"> <li>Is de weektimer ingesteld?</li> </ul>



Manual Download





# OPLOSSEN VAN PROBLEMEN

Zet in de volgende gevallen de airconditioner uit en raadpleeg uw leverancier.

- Wanneer water uit de binnenunit lekt of druppelt.
- Wanneer de linkse bedieningsindicator knippert.
- Wanneer de netschakelaar vaak uit gaat.
- De signalen van de afstandsbediening worden mogelijk niet goed ontvangen in een ruimte waar TL-verlichting (bijv. van het invertertype) wordt gebruikt.
- De werking van de airconditioner stoort de radio- en tv-ontvangst. Voor het betreffende apparaat kan een antenneversterker nodig zijn.
- Wanneer er een abnormaal geluid te horen is.
- Wanneer een koelmiddellekkage wordt geconstateerd.

# TECHNISCHE GEGEVENS

Model	Binnen		MFZ-KW25VG-E1		MFZ-KW35VG-E1		MFZ-KW50VG-E1		MFZ-KW60VG-E1		
	Buiten		MUFZ-KW25VGHZ-E1		MUFZ-KW35VGHZ-E1		MUFZ-KW50VGHZ-E1		MUFZ-KW60VGHZ-E1		
Functie			Koelen	Verwarmen	Koelen	Verwarmen	Koelen	Verwarmen	Koelen	Verwarmen	
Stroomvoorziening			~N, 230 V, 50 Hz								
Capaciteit	kW		2,5	3,4	3,5	4,3	5,0	6,0	6,1	6,5	
Invoer	kW		0,57	0,83	0,90	1,21	1,36	1,60	1,73	1,88	
Gewicht	Binnen	kg	15								
	Buiten	kg	35				54				
Hoeveelheid koelmiddel (R32)	kg		1,0				1,3				
IP-waarde	Binnen		IP20								
	Buiten		IP24								
Toelaatbare maximale bedrijfsdruk	Inlaatzijde		MPa								
	Uitlaatzijde		MPa								
Geluidsniveau (SPL)	Binnen (Superhoog/Hoog/ Medium/Laag/Stil)		dB(A)	39/35/30/ 25/20	41/35/30/ 25/18	39/35/30/ 25/20	41/35/30/ 25/18	44/39/35/ 31/27	50/45/40/ 35/29	53/46/39/ 35/27	51/47/41/ 35/29
	Buiten		dB(A)	47	46	47	47	50	54	52	56

## Gegarandeerd werkbereik

		Binnen	Buiten
Koelen	Bovengrens	32°C DB 23°C WB	*Opmerking 2
	Ondergrens	21°C DB 15°C WB	
Verwarmen	Bovengrens	27°C DB —	
	Ondergrens	20°C DB —	

DB: Droge temperatuur  
WB: Natte temperatuur

## Opmerking:

1. Temperatuurwaarden  
Koelen — Binnen: 27°C DB, 19°C WB  
Buiten: 35°C DB  
Verwarmen — Binnen: 20°C DB  
Buiten: 7°C DB, 6°C WB
2. Neem contact op met uw leverancier voor de technische gegevens en/of raadpleeg de catalogus.

# MEDIDAS DE SEGURIDAD

## Significado de los símbolos que aparecen en la unidad interior y/o en la unidad exterior

	<b>ATENCIÓN</b> (Riesgo de incendio)	Esta unidad utiliza refrigerante inflamable. Si hay fugas de refrigerante y éste entra en contacto con fuego o con fuentes de calor, se generarán gases perjudiciales y puede causarse un incendio.
	Lea detenidamente el MANUAL DE INSTRUCCIONES antes de utilizar el equipo.	
	El personal de mantenimiento deberá leer detenidamente el MANUAL DE INSTRUCCIONES y el MANUAL DE INSTALACIÓN antes de utilizar el equipo.	
	Encontrará más información en el MANUAL DE INSTRUCCIONES, en el MANUAL DE INSTALACIÓN y en documentos similares.	

- Puesto que este producto tiene piezas rotatorias y piezas que pueden provocar descargas eléctricas, lea atentamente las "Medidas de seguridad" antes de usarlo.
- Tome las precauciones aconsejadas en este manual, ya que son importantes para una utilización segura del producto.
- Después de leer este manual, guárdelo a mano junto con el manual de instalación para poder recurrir a él con facilidad.

### Indicaciones y sus significados

- ATENCIÓN** : Una manipulación incorrecta podría conllevar con toda probabilidad un peligro grave, por ejemplo, de muerte o de heridas graves.
- CUIDADO** : Una manipulación incorrecta podría conllevar, según las condiciones, un peligro grave.



### Símbolos utilizados en este manual y su significado



- : Asegúrese de no hacerlo.
- : Siga las instrucciones estrictamente.
- : No introduzca nunca los dedos ni objetos, etc.
- : No se suba a la unidad interior/exterior ni ponga nada encima.
- : Peligro de descarga eléctrica. Tenga cuidado.
- : Asegúrese de desconectar el enchufe de alimentación de la toma de corriente.
- : Asegúrese de desconectar la corriente.
- : Riesgo de incendio.

<b>ATENCIÓN</b>	
	<p><b>No conecte el cable de alimentación a un punto intermedio; utilice una alargadera o conecte varios dispositivos a una sola toma de CA.</b></p> <ul style="list-style-type: none"> <li>• Podría causar sobrecalentamiento, fuego o descarga eléctrica.</li> </ul> <p><b>Asegúrese que el enchufe no tiene polvo e insértelo de forma segura en la toma de corriente.</b></p> <ul style="list-style-type: none"> <li>• Si el enchufe está sucio puede provocar fuego o una descarga eléctrica.</li> </ul> <p><b>No enrolle, cambie, dañe ni tire del cable de alimentación, y no aplique calor ni coloque objetos pesados sobre el mismo.</b></p> <ul style="list-style-type: none"> <li>• Podría causar fuego o una descarga eléctrica.</li> </ul> <p><b>No accione el disyuntor OFF/ON ni desconecte/conecte el enchufe de alimentación durante el funcionamiento.</b></p> <ul style="list-style-type: none"> <li>• Podría generar chispas y originar un fuego.</li> <li>• Una vez que la se apaga la unidad interior con el controlador remoto, asegúrese de que coloca el disyuntor en OFF o que desconecta el enchufe de alimentación.</li> </ul> <p><b>Evite la exposición directa de la piel al aire frío durante un periodo de tiempo prolongado.</b></p> <ul style="list-style-type: none"> <li>• Puede ser perjudicial para la salud.</li> </ul> <p><b>El usuario no debe instalar, cambiar de sitio, desmontar, alterar ni reparar la unidad.</b></p> <ul style="list-style-type: none"> <li>• Si no se maneja correctamente, el acondicionador de aire puede causar fuego, descarga eléctrica, lesiones, escape de agua, etc. Consulte con su distribuidor.</li> <li>• Si el cable de alimentación está dañado, deberá ser sustituido por el fabricante o su agente de mantenimiento para evitar cualquier riesgo.</li> </ul> <p><b>Al instalar, reubicar o reparar la unidad, asegúrese de que en el circuito de refrigeración no entra ninguna otra sustancia que no sea el refrigerante especificado (R32/R410A).</b></p> <ul style="list-style-type: none"> <li>• La presencia de cualquier otra sustancia extraña, como aire por ejemplo, puede provocar una elevación anómala de la presión, una explosión o daños corporales.</li> <li>• El uso de un refrigerante distinto al especificado por el sistema ocasionará fallos mecánicos, mal funcionamiento del sistema o averías en la unidad. En el peor de los casos, esto podría llegar a ser un serio impedimento para garantizar el uso seguro del producto.</li> </ul> <p><b>Este aparato no debe ser utilizado por personas (incluidos niños) que presenten una discapacidad física, sensorial o mental así como aquellos que dispongan de la experiencia o el conocimiento, a menos que lo hagan bajo la supervisión o instrucción relativa al uso del aparato por una persona responsable de su seguridad.</b></p> <p><b>Se debe supervisar a los niños para garantizar que no jueguen con el aparato.</b></p>
	<p><b>No apague el disyuntor excepto si nota olor a quemado, o al realizar operaciones de mantenimiento o inspección.</b></p> <ul style="list-style-type: none"> <li>• No pueden detectarse las fugas de refrigerante y ello puede provocar un incendio.</li> </ul> <p><b>No instale la unidad en un lugar expuesto a humo, gas o productos químicos.</b></p> <ul style="list-style-type: none"> <li>• No utilice equipos de gas propano, butano o metano, aerosoles como insecticidas y material de recubrimiento cerca de la unidad interior.</li> <li>• El sensor de refrigerante reacciona y muestra un error. Esto podría provocar que la unidad no funcionara.</li> </ul>

	<p><b>(Procedimiento en caso de fugas de refrigerante)</b> <b>Si se producen fugas de refrigerante, apague el incendio y todo tipo de aparatos calefactores y ventile la habitación adecuadamente abriendo la ventana.</b></p> <ul style="list-style-type: none"> <li>• A continuación, póngase en contacto con su distribuidor.</li> <li>• La unidad interior distribuye el refrigerante en modo de VENTILACIÓN para evitar un incendio. No apague el disyuntor durante esta situación.</li> </ul>
	<p><b>No introduzca los dedos, palos, etc. en las entradas/salidas de aire.</b></p> <ul style="list-style-type: none"> <li>• Podría causar daños, puesto que el ventilador del interior gira a alta velocidad durante el funcionamiento.</li> </ul>
	<p><b>En caso de que se produzca una condición anómala (como olor a quemado), pare el aparato y desconecte el enchufe de alimentación o coloque el disyuntor en OFF.</b></p> <ul style="list-style-type: none"> <li>• Si se prolonga el funcionamiento en la condición anómala puede producirse un fallo, fuego o una descarga eléctrica. En tal caso, consulte a su distribuidor.</li> </ul>
	<p><b>Cuando el acondicionador de aire no enfría o no calienta, es posible que haya una fuga de refrigerante, ventile bien la habitación y póngase inmediatamente en contacto con su distribuidor. No apague el disyuntor. Si una reparación exige la recarga de la unidad con refrigerante, solicite más información al técnico de servicio.</b></p> <ul style="list-style-type: none"> <li>• El refrigerante que se usa en el acondicionador de aire no es perjudicial. Normalmente no tiene fugas. Sin embargo, si hay fugas de refrigerante y éste entra en contacto con fuego o con fuentes de calor tales como un calentador del ventilador, un calentador de queroseno o un horno de cocina, se generarán gases perjudiciales y puede causarse un incendio.</li> </ul>
	<p><b>El usuario no debe intentar nunca limpiar la parte interna de la unidad interior. Si la parte interna de la unidad requiriera una limpieza, póngase en contacto con el distribuidor.</b></p> <ul style="list-style-type: none"> <li>• Un detergente inadecuado puede provocar daños a los materiales plásticos del interior de la unidad, lo que podría causar escapes de agua. Si el detergente entra en contacto con las partes eléctricas del motor, provocará mal funcionamiento, humo o fuego.</li> <li>• El aparato debe guardarse en una habitación sin fuentes de ignición en funcionamiento continuo (por ejemplo: llamas abiertas, un aparato de gas en funcionamiento o un calentador eléctrico en funcionamiento).</li> <li>• Tenga en cuenta que es posible que los refrigerantes no emitan olores.</li> <li>• Para acelerar el proceso de descongelación y limpiar el aparato utilice únicamente los medios recomendados por el fabricante.</li> <li>• No perfore ni queme el equipo.</li> </ul>
	<p><b>Esta unidad debe instalarse en habitaciones con una superficie de suelo superior a la especificada en el manual de instalación.</b></p> <ul style="list-style-type: none"> <li>• Consulte el manual de instalación.</li> </ul>
	<p><b>Este equipo se ha diseñado para ser utilizado por usuarios expertos o cualificados en comercios, industrias ligeras y granjas, o para su uso comercial por personas no expertas.</b></p>

# MEDIDAS DE SEGURIDAD

 <b>CUIDADO</b>	
	<p><b>No toque la entrada de aire ni la aleta de aluminio de la unidad interior/exterior.</b></p> <ul style="list-style-type: none"> <li>Podría hacerse daño.</li> </ul>
	<p><b>No eche insecticidas ni pulverizadores inflamables sobre la unidad.</b></p> <ul style="list-style-type: none"> <li>Podrían provocar incendios o deformaciones de la unidad.</li> </ul>
	<p><b>Evite la exposición directa de animales domésticos o plantas al flujo de aire.</b></p> <ul style="list-style-type: none"> <li>Puede causar daños a los animales y las plantas.</li> </ul>
	<p><b>No coloque otros electrodomésticos o muebles debajo de la unidad interior/exterior.</b></p> <ul style="list-style-type: none"> <li>Podría gotear agua desde la unidad, que podría causar daños o hacer que funcionara mal.</li> </ul>
	<p><b>No instale la unidad en un soporte roto.</b></p> <ul style="list-style-type: none"> <li>La unidad podría caer y causar daños.</li> </ul>
	<p><b>Mientras limpia o hace funcionar la unidad, no tenga los pies en una superficie inestable.</b></p> <ul style="list-style-type: none"> <li>Si se cayera, podría hacerse daño.</li> </ul>
	<p><b>No tire del cable de alimentación.</b></p> <ul style="list-style-type: none"> <li>Podría hacer que se rompa parte del núcleo del cable, lo que puede causar sobrecalentamiento o fuego.</li> </ul>
	<p><b>No cargue ni desarme las pilas y no las arroje al fuego.</b></p> <ul style="list-style-type: none"> <li>Podría provocar fugas en las pilas, o causar fuego o una explosión.</li> </ul>
	<p><b>La unidad no debe estar en funcionamiento más de 4 horas en condiciones de humedad elevada (80% de humedad relativa o superior) y/o con la puerta de entrada o las ventanas abiertas.</b></p> <ul style="list-style-type: none"> <li>Esto podría causar un descenso en la condensación de agua en el acondicionador de aire que podría humedecer o dañar el mobiliario.</li> <li>La condensación de agua en el acondicionador de aire podría contribuir a la formación de hongos, como el moho.</li> </ul>
	<p><b>No use la unidad para fines especiales, como para almacenar alimentos, criar animales, cultivar plantas o guardar dispositivos de precisión u objetos de arte.</b></p> <ul style="list-style-type: none"> <li>Podría deteriorar la calidad o causar daños a los animales y plantas.</li> </ul>
	<p><b>Evite la exposición directa de aparatos de combustión al flujo de aire.</b></p> <ul style="list-style-type: none"> <li>Podría interrumpir la combustión.</li> </ul>
	<p><b>Para evitar una ingestión accidental, no coloque las pilas en su boca bajo ningún concepto.</b></p> <ul style="list-style-type: none"> <li>La ingestión de las pilas puede causar asfixia y/o envenenamiento.</li> </ul>
	<p><b>Antes de limpiar la unidad, apáguela y desconecte el cable de alimentación o coloque el disyuntor en OFF.</b></p> <ul style="list-style-type: none"> <li>Podría causar daños, puesto que el ventilador del interior gira a alta velocidad durante el funcionamiento.</li> </ul>
	<p><b>Sustituya las pilas del controlador remoto por otras nuevas de la misma clase.</b></p> <ul style="list-style-type: none"> <li>La utilización de una pila usada junto con una nueva puede causar sobrecalentamiento, provocar una fuga o producir una explosión.</li> </ul>
	<p><b>Si el líquido de la pila entra en contacto con la piel o la ropa, lávelas a fondo con agua limpia.</b></p> <ul style="list-style-type: none"> <li>Si el líquido de la pila entra en contacto con los ojos, lávelos a fondo con agua limpia y acuda a un médico de inmediato.</li> </ul>
	<p><b>Asegúrese de que la zona está bien ventilada cuando la unidad esté en funcionamiento junto con un aparato de combustión.</b></p> <ul style="list-style-type: none"> <li>Una ventilación inadecuada puede originar falta de oxígeno.</li> </ul>





	<p><b>Coloque el disyuntor en OFF si oye truenos y hay posibilidad de que caigan rayos.</b></p> <ul style="list-style-type: none"> <li>La unidad puede resultar dañada si cae algún rayo.</li> </ul>
	<p><b>Tras varias estaciones con el acondicionador de aire en funcionamiento, efectúe una inspección y el mantenimiento además de la limpieza habitual.</b></p> <ul style="list-style-type: none"> <li>Si hay polvo o suciedad en la unidad se puede producir un olor desagradable, contribuir al crecimiento de hongos, como el moho, o bien bloquear el conducto de drenaje, lo que hace que gotee agua de la unidad interior. Consulte con su distribuidor sobre la inspección y el mantenimiento, puesto que exigen conocimientos y capacidades especializadas.</li> </ul>
	<p><b>No utilice los mandos con las manos mojadas.</b></p> <ul style="list-style-type: none"> <li>Podría producirse una descarga eléctrica.</li> </ul>
	<p><b>No limpie el acondicionador de aire con agua ni coloque sobre él un objeto que contenga agua, como un florero.</b></p> <ul style="list-style-type: none"> <li>Podría causar fuego o una descarga eléctrica.</li> </ul>
	<p><b>No se suba a la unidad exterior ni coloque ningún objeto encima.</b></p> <ul style="list-style-type: none"> <li>Si se cayera usted o el objeto, podría haber daños.</li> </ul>

## **IMPORTANTE**

Los filtros sucios provocan condensación en el acondicionador de aire, que contribuye a la formación de hongos, como el moho. Por lo tanto, es recomendable limpiar los filtros de aire cada 2 semanas.

## Para la instalación

### **ATENCIÓN**

	<p><b>Pida a su distribuidor que instale el aire acondicionado.</b></p> <ul style="list-style-type: none"> <li>No debe instalarlo el usuario, puesto que requiere conocimientos y capacidades especializadas. Si no se instala correctamente, puede provocar fugas, fuego o descargas eléctricas.</li> </ul>
	<p><b>Dedique una toma de alimentación en exclusiva al acondicionador de aire.</b></p> <ul style="list-style-type: none"> <li>Si no se utiliza una toma de alimentación en exclusiva, pueden producirse sobrecalentamiento o fuego.</li> </ul>
	<p><b>No instale la unidad donde pueda haber fugas de gas inflamable.</b></p> <ul style="list-style-type: none"> <li>Si hay una fuga de gas y éste se acumula cerca de la unidad, podría producirse una explosión.</li> </ul>
	<p><b>Ponga a tierra la unidad.</b></p> <ul style="list-style-type: none"> <li>No conecte el cable de tierra a una tubería de gas, tubería de agua, pararrayos o cable de tierra de un teléfono. Si no, podría producirse una descarga eléctrica.</li> </ul>
 <b>CUIDADO</b>	
	<p><b>Instale un disyuntor de fuga a tierra en función de la ubicación en la que esté instalado el acondicionador de aire (por ejemplo, áreas muy húmedas).</b></p> <ul style="list-style-type: none"> <li>Si no se instala el disyuntor de fuga a tierra, podrían producirse descargas eléctricas.</li> </ul>
	<p><b>Asegúrese de que se drene correctamente el agua de drenaje.</b></p> <ul style="list-style-type: none"> <li>Si el conducto de drenaje no es correcto, el agua podría caer desde la unidad interior/exterior, causando humedad y daños en el mobiliario.</li> </ul>
<p><b>Si se produce una condición anómala</b> Pare de inmediato el acondicionador de aire y consulte a su distribuidor.</p>	

# DESECHO



Para desechar este producto, consulte a su distribuidor.

### Nota:

Este símbolo es para los países de la UE solamente. Este símbolo es conforme a la directiva 2012/19/UE, artículo 14, Información para usuarios y Anexo IX, y/o a la directiva 2006/66/CE, artículo 20, Información para usuarios finales y Anexo II.

Fig. 1

Su producto MITSUBISHI ELECTRIC está diseñado y fabricado con materiales y componentes de alta calidad que pueden ser reciclados y/o reutilizados. Este símbolo significa que el aparato eléctrico y electrónico, las pilas, baterías y los acumuladores, al final de su ciclo de vida, se deben tirar separadamente del resto de sus residuos domésticos.

Si hay un símbolo químico impreso debajo del símbolo (Fig. 1), este símbolo químico significa que la pila, batería o el acumulador contienen un metal pesado con cierta concentración. Esto se indicará de la forma siguiente: Hg: mercurio (0,0005%), Cd: cadmio (0,002%), Pb: plomo (0,004%) En la Unión Europea existen sistemas de recogida específicos para productos eléctricos y electrónicos, pilas, baterías y acumuladores usados. Por favor, deposite los aparatos mencionados, las pilas, baterías y acumuladores en el centro de recogida/reciclado de residuos de su lugar de residencia local cuando quiera tirarlos.

¡Ayúdenos a conservar el medio ambiente!

# NOMBRE DE LAS PARTES

## Unidad interior

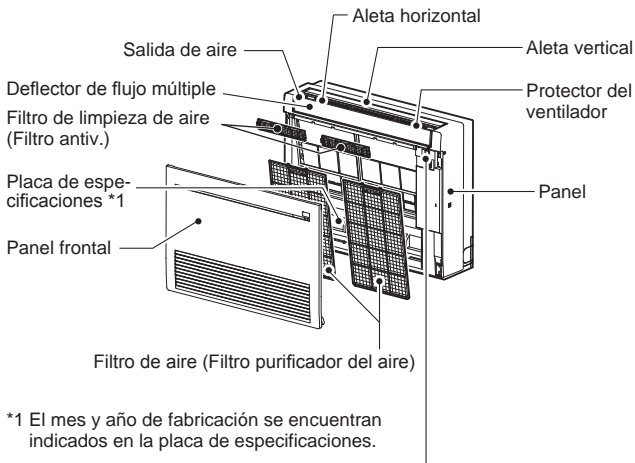

\*1 El mes y año de fabricación se encuentran indicados en la placa de especificaciones.

### Sección de pantalla y accionamiento (Cuando la rejilla frontal está abierta)

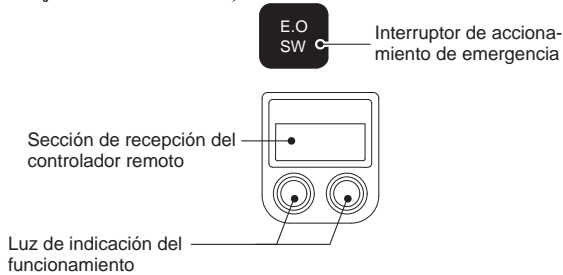

### Si no se puede utilizar el controlador remoto...

Se puede activar el funcionamiento de emergencia pulsando el interruptor de accionamiento de emergencia (E.O SW) en la unidad interior.

Cada vez que se pulsa el interruptor de accionamiento de emergencia (E.O SW), el funcionamiento cambia en el orden siguiente:

### Luz de indicación de funcionamiento

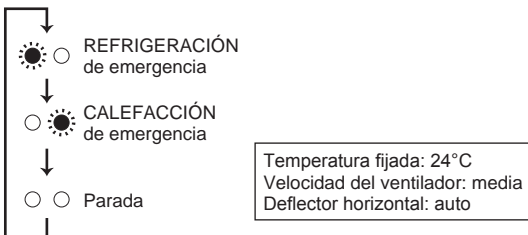

## Unidad exterior

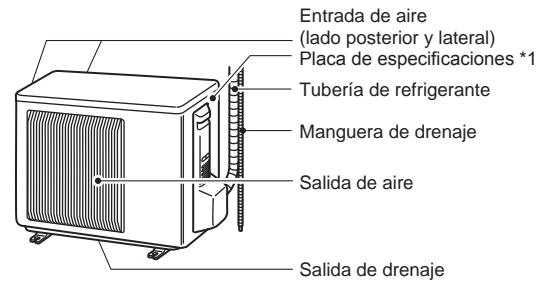

La apariencia de las unidades exteriores puede ser diferente.  
\*1 El mes y año de fabricación se encuentran indicados en la placa de especificaciones.

# PREPARACIÓN ANTES DE LA PUESTA EN MARCHA

ES

**Antes de la puesta en funcionamiento:** inserte el enchufe de alimentación en la toma de corriente y/o encienda el disyuntor.

## Instalación de las pilas del controlador remoto

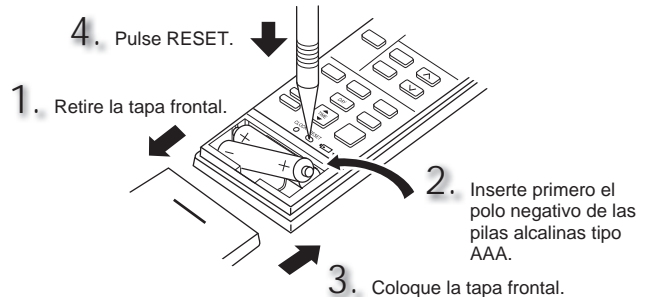

## Ajuste de la hora actual

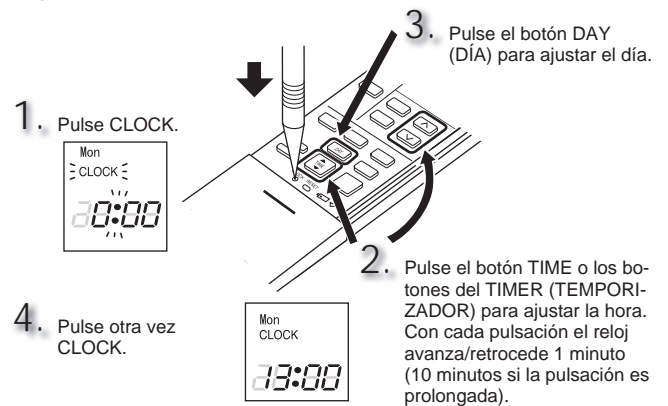



# PREPARACIÓN ANTES DE LA PUESTA EN MARCHA

## Controlador remoto

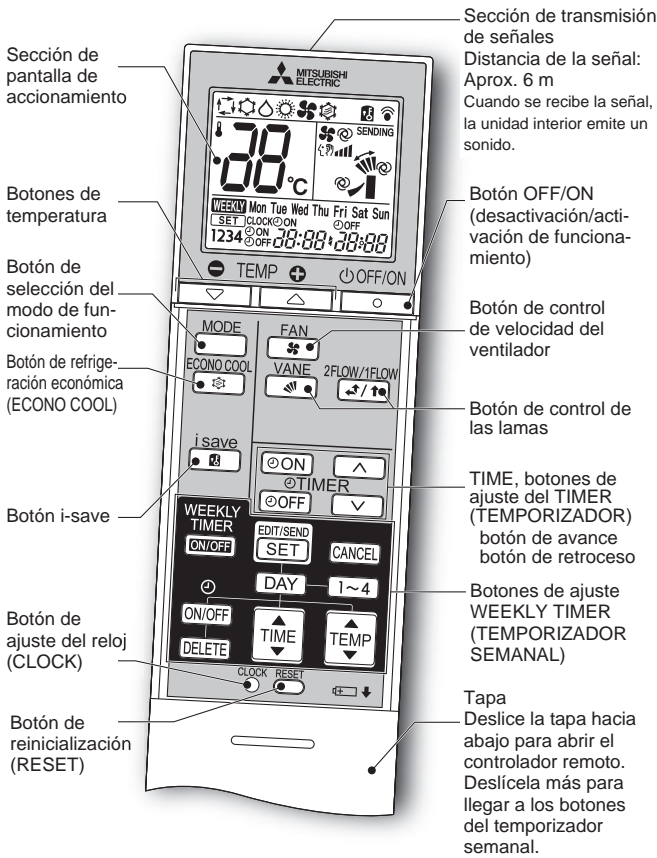

### TIME, botones de ajuste del TIMER (TEMPORIZADOR) — Adelante/atrase la hora

**[ON]** (temporizador ACTIVADO): El equipo se ACTIVARÁ a la hora ajustada.

**[OFF]** (temporizador DESACTIVADO): El equipo se DESACTIVARÁ a la hora ajustada.

Pulse **[▲]** (avanzar) y **[▼]** (retroceder) para ajustar la hora del temporizador.

### Botones de ajuste WEEKLY TIMER (TEMPORIZADOR SEMANAL)

Pulse **[EDIT/SEND SET]** para entrar en el modo de configuración del temporizador semanal.

Pulse **[DAY]** y **[1~4]** para seleccionar el día y número de la configuración.



Pulse **[ON/OFF]**, **[TIME]** y **[TEMP]** para configurar ACTIVACIÓN/DESACTIVACIÓN, hora y temperatura.

Pulse **[EDIT/SEND SET]** para completar y transmitir la configuración del temporizador semanal.

Pulse **[WEEKLY TIMER ON/OFF]** para la ACTIVACIÓN del temporizador semanal. (**[WEEKLY]** se enciende.)

Vuelva a pulsar **[WEEKLY TIMER ON/OFF]** para la DESACTIVACIÓN del temporizador semanal. (**[WEEKLY]** se apaga.)

**[OFF/ON]**



**Botón OFF/ON (desactivación/activación de funcionamiento)**

**MODE**



**Botón de selección del modo de funcionamiento**

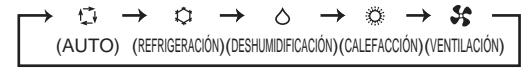

**[+]**



**Botones de temperatura**

**[-]**



**FAN**



**Botón de control de velocidad del ventilador**

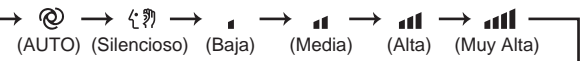

**VANE**



**Botón de control de las lamas**

Pulse **[VANE]** para seleccionar la dirección de flujo de aire vertical. Cada pulsación cambiará la dirección del flujo del aire en el orden siguiente:

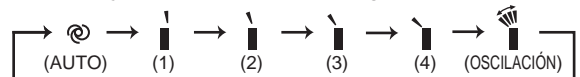

- Al configurar la unidad interior en AUTO, se escuchan dos pitidos cortos.
- Si intenta mover el deflector horizontal o de flujo múltiple con la mano, puede dañar el equipo.
- El deflector horizontal o de flujo múltiple se mueve automáticamente en ciertos intervalos para determinar su posición y, a continuación, regresa a la posición ajustada.
- Cuando la salida de aire se alterna entre 1 FLOW (1 FLUJO) y 2 FLOW (2 FLUJOS), es posible que los deflectores horizontales se muevan y cambien su posición.

**2FLOW/1FLOW**



**Botón de control de las lamas**

Pulse **[2FLOW/1FLOW]** para seleccionar las salidas de aire. Cuando se selecciona 2 FLOW (2 FLUJOS), el aire sale desde la parte superior y frontal de la unidad. Cuando se selecciona 1 FLOW (1 FLUJO), el aire sale únicamente desde la parte superior de la unidad.

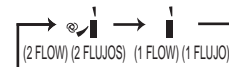

El deflector de flujo múltiple se ajusta automáticamente en la posición adecuada.

Aunque esté seleccionado 2 FLOW (2 FLUJOS), el aire saldrá únicamente desde la parte superior de la unidad en los casos siguientes:

- Durante el funcionamiento en modo COOL/DRY (REFRIGERACIÓN/DESHUMIDIFICACIÓN): la temperatura de la habitación está cerca de la temperatura ajustada. El acondicionador de aire ha estado en funcionamiento entre 0,5 y 1 horas.
- Durante el funcionamiento en modo HEAT (CALEFACCIÓN): la temperatura del flujo de aire es baja. (Durante el funcionamiento de desescarchado, inicio del funcionamiento, etc.)

**ECONO COOL**



**Botón de refrigeración económica (ECONO COOL)**

El microprocesador cambia automáticamente la dirección del flujo de aire y la temperatura establecida.

**i save**



**Botón i-save**

Una función simplificada permite recuperar la configuración preferida (prefijada) con una única pulsación del botón **[i save]**. Pulse el botón de nuevo y podrá volver a la configuración anterior en una instancia.

# LIMPIEZA

## Instrucciones:

- Durante la limpieza, apague el disyuntor o desenchúfelo de la toma de corriente.
- Tenga cuidado de no tocar las partes metálicas con las manos.
- No utilice bencina, polvo de pulimentación ni insecticida.
- Cuando esté muy sucio, límpielo con un detergente neutro de cocina diluido en agua tibia a la concentración especificada y limpie los restos de detergente con una toalla húmeda.
- No esponga directamente al sol, al calor o a las llamas ninguna pieza a fin de secarla.
- No use agua con temperatura superior a 50°C.
- No utilice esponjas ni cepillos duros, o artículos similares.
- No moje ni enjuague el deflector horizontal.

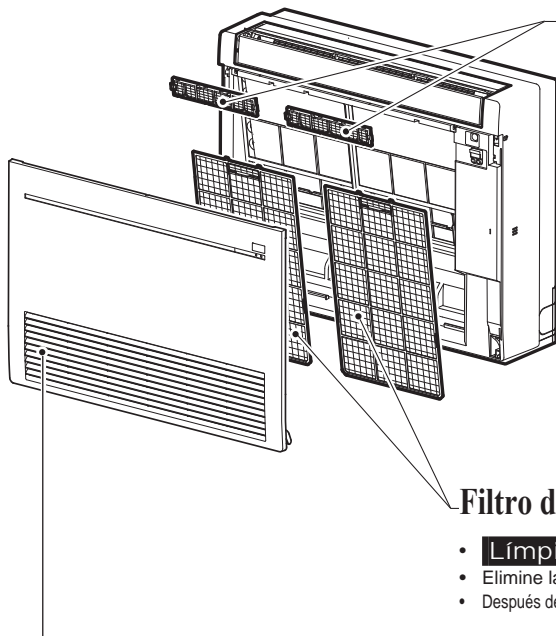

## Filtro de limpieza de aire (Filtro antiv.)

### Parte posterior del filtro de aire

Límpielo cada 3 meses:  
 • Elimine la suciedad con un aspirador.  
 Si la suciedad no se puede eliminar con un aspirador:

- Sumerja el filtro y su carcasa en agua templada antes de enjuagarlos.  
 (Puede utilizar detergentes suaves diluidos si no puede eliminar la suciedad.)
- Después de lavarlo, déjelo secar completamente a la sombra.

Cada año:

- Cambie el filtro de aire por uno nuevo para un mejor rendimiento.
- Número de pieza **MAC-2470FT-E**

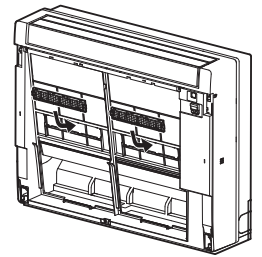

## Filtro de aire (Filtro purificador del aire)

- **Límpielo cada 2 semanas**
- Elimine la suciedad con un aspirador o acíbrelo con agua.
- Después de limpiarlo con agua, déjelo secar completamente a la sombra.

Nota:

- También puede utilizarse un filtro purificador de aire con iones de plata.
- Número de pieza **MAC-2370FT-E**

## Panel frontal

1. Presione las lengüetas en ambos lados de la unidad para abrir el panel frontal.
2. Tire del panel frontal hacia usted para extraerlo.
3. Abra el panel frontal completamente y retírelo.
  - Limpie la rejilla frontal con un paño suave y seco o lávela con agua.
  - No lo empape en agua más de dos horas.
  - Séquelo bien a la sombra antes de instalarlo.
4. Instale el panel frontal siguiendo las instrucciones de extracción en orden inverso.

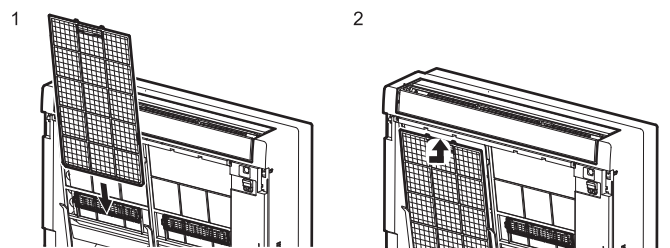
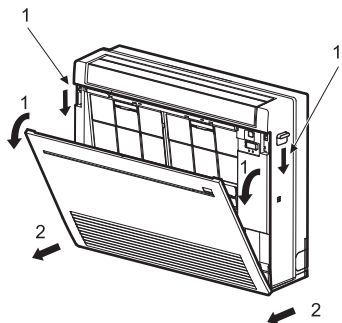

### Importante

- Limpie los filtros con regularidad para un mejor rendimiento y para reducir el consumo de electricidad.
- Los filtros sucios provocan condensación en el acondicionador de aire que contribuye a la formación de hongos, como el moho. Por lo tanto, es recomendable limpiar los filtros de aire cada 2 semanas.

Esta información se basa en el **REGLAMENTO (UE) N.º 528/2012**

NOMBRE DEL MODELO	Objeto considerado (Nombre de la pieza)	Sustancias activas (N.º CAS)	Propiedades	Instrucciones de uso (Información de manejo seguro)
MFZ-KW25/35/50/60VG	FILTRO	Fosfato de plata, sodio, hidrógeno y circonio (265647-11-8)	Antibacteriano Antimoho	• Utilice este producto siguiendo las indicaciones del manual de instrucciones y sólo para la finalidad prevista. • Evite el contacto con la boca. Manténgalo alejado del alcance de los niños.
		Cloruro de dimetiloctadecil[3-(trimetoxisilil)propil]amonio (27668-52-6)	Antivirus Antibacteriano Antimoho	• Utilice este producto siguiendo las indicaciones del manual de instrucciones y sólo para la finalidad prevista. • Evite el contacto con la boca. Manténgalo alejado del alcance de los niños.
MAC-2470FT-E	FILTRO	Cloruro de dimetiloctadecil[3-(trimetoxisilil)propil]amonio (27668-52-6)	Antivirus Antibacteriano Antimoho	• Utilice este producto siguiendo las indicaciones del manual de instrucciones y sólo para la finalidad prevista. • Evite el contacto con la boca. Manténgalo alejado del alcance de los niños.
MAC-2370FT-E	FILTRO	Zeolita de plata y zinc (130328-20-0)	Antibacteriano	• Utilice este producto siguiendo las indicaciones del manual de instrucciones y sólo para la finalidad prevista. • Evite el contacto con la boca. Manténgalo alejado del alcance de los niños.

# SI CREE QUE HA OCURRIDO ALGÚN PROBLEMA

Si después de comprobar estas cuestiones el acondicionador de aire sigue sin funcionar bien, póngase en contacto con su distribuidor.

Síntoma	Explicación y puntos de comprobación
<b>Unidad interior</b>	
La unidad no puede ponerse en funcionamiento.	<ul style="list-style-type: none"> <li>¿Está activado el disyuntor?</li> <li>¿Está puesto el enchufe de la alimentación?</li> <li>¿Está configurada la activación del temporizador?</li> </ul>
Cuando se vuelve a poner en marcha, la unidad tarda unos 3 minutos en funcionar.	<ul style="list-style-type: none"> <li>Se trata de una instrucción del microprocesador para proteger la unidad. Espere.</li> </ul>
El vapor se descarga a través de la salida de aire de la unidad interior.	<ul style="list-style-type: none"> <li>El aire refrigerado de la unidad enfría rápidamente la humedad del interior de la habitación y la convierte en vapor.</li> </ul>
La operación de oscilación del DEFLECTOR HORIZONTAL se suspende durante un tiempo y, a continuación, se reanuda.	<ul style="list-style-type: none"> <li>Es para que la operación de oscilación del DEFLECTOR HORIZONTAL se realice con normalidad.</li> </ul>
La dirección del flujo de aire cambia en pleno funcionamiento. La dirección del deflector horizontal o de flujo múltiple no puede ajustarse con el controlador remoto.	<ul style="list-style-type: none"> <li>En el modo de calefacción, si la temperatura de la corriente de aire es demasiado baja o se está eliminando la escarcha, el deflector horizontal se ajusta automáticamente en la posición vertical. El deflector de flujo múltiple está ajustado en la posición cerrada.</li> <li>Cuando el acondicionador de aire sigue funcionando en los modos COOL (REFRIGERACIÓN) o DRY (DESHUMIDIFICACIÓN), después de llevar una hora expulsando el aire en dirección horizontal, la dirección del flujo de aire se ajusta automáticamente en la posición (1) para evitar que el agua condensada gotee. El deflector de flujo múltiple está ajustado en la posición cerrada.</li> <li>El deflector horizontal o de flujo múltiple se mueve automáticamente a intervalos prefijados para determinar su posición y, a continuación, regresa a la posición ajustada.</li> </ul>
El funcionamiento se detiene durante unos 10 minutos en modo calefacción.	<ul style="list-style-type: none"> <li>Se está desescarchando la unidad exterior. Espere hasta que acabe el proceso, que dura unos 10 minutos. (La escarcha se forma cuando la temperatura exterior es demasiado baja y la humedad demasiado alta).</li> </ul>
La unidad se pone en marcha por sí misma al conectar la alimentación principal, aunque no con el controlador remoto.	<ul style="list-style-type: none"> <li>Estos modelos están equipados con la función de reinicio automático. Cuando se desconecta la alimentación principal sin detener la unidad mediante el controlador remoto y se vuelve a encender, la unidad se pone en marcha automáticamente en el mismo modo seleccionado con el controlador remoto justo antes de que se desconectara la alimentación principal. Consulte "Función de reinicio automático".</li> </ul>
El deflector de flujo múltiple se abre y se cierra de forma automática.	<ul style="list-style-type: none"> <li>El deflector de flujo múltiple se regula automáticamente mediante un microordenador en función de la temperatura del flujo de aire y el tiempo de funcionamiento del acondicionador de aire.</li> </ul>
La unidad interior que no está en funcionamiento se calienta y emite un sonido parecido al agua que corre.	<ul style="list-style-type: none"> <li>En la unidad interior, continúa circulando una pequeña cantidad de líquido refrigerante aunque esta unidad no esté en funcionamiento.</li> </ul>
La unidad interior se decolora con el tiempo.	<ul style="list-style-type: none"> <li>Aunque, debido a agentes como la luz ultravioleta y la temperatura, el plástico se vuelve amarillo, esto no tendrá ningún efecto en las funciones del producto.</li> </ul>
<b>Unidad exterior</b>	
El ventilador de la unidad exterior no gira aunque el compresor está funcionando. Aunque el ventilador empiece a girar, se para en seguida.	<ul style="list-style-type: none"> <li>Cuando la temperatura exterior es baja durante la operación de refrigeración, el ventilador funciona intermitentemente para mantener suficiente capacidad de enfriamiento.</li> </ul>
En la unidad exterior hay una fuga de agua.	<ul style="list-style-type: none"> <li>Durante la REFRIGERACIÓN o la DESHUMIDIFICACIÓN, el enfriamiento de los tubos y de las conexiones de los tubos hace que se condense el agua.</li> <li>En el modo de calefacción, el agua se condensa en el intercambiador de calor y empieza a gotear.</li> <li>En el modo de calefacción, la función de desescarchado derrite el hielo adherido a la unidad exterior y el agua empieza a gotear.</li> </ul>
Sale humo blanco de la unidad exterior.	<ul style="list-style-type: none"> <li>En el modo de calefacción, el vapor que se genera debido al funcionamiento de desescarchado tiene el aspecto de humo blanco.</li> </ul>
<b>Controlador remoto</b>	
La pantalla del controlador remoto no aparece o se oscurece. La unidad interior no responde a la señal del controlador remoto.	<ul style="list-style-type: none"> <li>¿Están agotadas las pilas?</li> <li>¿Es correcta la polaridad (+, -) de las pilas?</li> <li>¿Se ha pulsado algún botón del controlador remoto de otros aparatos eléctricos?</li> </ul>

Síntoma	Explicación y puntos de comprobación
<b>No refrigera o no calienta</b>	
La sala no se refrigera ni se calienta lo suficiente.	<ul style="list-style-type: none"> <li>¿Es correcto el ajuste de la temperatura?</li> <li>¿El ajuste del ventilador es correcto? Cambie la velocidad del ventilador a Alta o Muy Alta.</li> <li>¿Está la selección de salida de aire ajustada en 1 FLOW (1 FLUJO)? Ajustela en 2 FLOW (2 FLUJOS).</li> <li>¿Está limpio el filtro?</li> <li>¿Están limpios el ventilador o el intercambiador de calor de la unidad interior?</li> <li>¿Hay algún obstáculo que bloquee la entrada o salida de aire de las unidades interior o exterior?</li> <li>¿Se ha abierto una ventana o puerta?</li> <li>Podría tardar cierto tiempo en alcanzar la temperatura establecida o podría no alcanzarse dependiendo del tamaño de la habitación, la temperatura ambiente y similares.</li> </ul>
La habitación no se refrigera lo suficiente.	<ul style="list-style-type: none"> <li>Cuando se utiliza un ventilador de aire o una cocina de gas en la habitación, aumenta la carga de refrigeración, con lo cual el efecto de refrigeración resulta insuficiente.</li> <li>Cuando la temperatura del aire exterior es alta, el efecto de refrigeración puede resultar insuficiente.</li> </ul>
La habitación no se calienta lo suficiente.	<ul style="list-style-type: none"> <li>Cuando la temperatura de aire exterior es baja, el efecto de calentamiento puede resultar insuficiente.</li> </ul>
Durante el funcionamiento en modo de calefacción, el aire no circula rápidamente.	<ul style="list-style-type: none"> <li>Espere hasta que la unidad esté lista para expulsar aire caliente.</li> </ul>
<b>Flujo de aire</b>	
El aire de la unidad interior tiene un olor raro.	<ul style="list-style-type: none"> <li>¿Está limpio el filtro?</li> <li>¿Están limpios el ventilador o el intercambiador de calor de la unidad interior?</li> <li>La unidad puede absorber el olor adherido a las paredes, alfombras, muebles, prendas, etc. y expulsarlo junto con el aire.</li> </ul>
<b>Sonido</b>	
Se oye un ruido de rotura.	<ul style="list-style-type: none"> <li>Se trata de un sonido provocado por la dilatación/contracción del panel frontal o de cualquier otro elemento a causa de los cambios de temperatura.</li> </ul>
Se oye un ruido burbujeante.	<ul style="list-style-type: none"> <li>Este ruido se oye cuando, al encenderse la campana o el ventilador, la manguera de drenaje absorbe aire del exterior y el agua que fluye por la manguera sale expulsada. Este ruido también se oye cuando hace mucho viento y entra aire en la manguera de drenaje.</li> </ul>
Se escucha un sonido mecánico en la unidad interior.	<ul style="list-style-type: none"> <li>Corresponde al sonido de encendido/apagado del ventilador o del compresor.</li> </ul>
Se oye correr agua.	<ul style="list-style-type: none"> <li>Se trata del ruido del refrigerante o del agua condensada que fluye por la unidad.</li> </ul>
A veces se oye un silbido.	<ul style="list-style-type: none"> <li>Se trata del ruido que hace el refrigerante al cambiar la dirección de la circulación en el interior de la unidad.</li> </ul>
El sonido del motor y un sonido de remolino se oyen procedentes de la unidad interior.	<ul style="list-style-type: none"> <li>Este es el sonido del agua condensada durante el funcionamiento de REFRIGERACIÓN/DESHUMIDIFICACIÓN que se drena desde la unidad interior.</li> <li>También puede oírse un sonido de agua drenando desde las unidades interiores mientras no están en funcionamiento. (Este sonido se detendrá automáticamente. Espere).</li> </ul>
<b>Temporizador</b>	
El temporizador semanal no funciona según las configuraciones.	<ul style="list-style-type: none"> <li>¿Está configurada la ACTIVACIÓN/DESACTIVACIÓN del temporizador?</li> <li>Vuelva a transmitir la información de la configuración del temporizador semanal a la unidad interior. Cuando la información se haya recibido correctamente, la unidad interior emitirá un pitido largo. Si hay un error en la recepción de la información, se escucharán 3 pitidos cortos. Asegúrese de que la información se transmite correctamente.</li> <li>Si hay un problema de alimentación y se apaga la fuente de alimentación principal, el reloj interno de la unidad interior estará mal configurado. Como consecuencia, puede que el temporizador semanal no funcione con normalidad. Asegúrese de colocar el controlador remoto donde la unidad interior pueda recibir la señal.</li> </ul>
La unidad inicia/finaliza su funcionamiento sola.	<ul style="list-style-type: none"> <li>¿Está configurado el temporizador semanal?</li> </ul>

ES



Manual Download



# SI CREE QUE HA OCURRIDO ALGÚN PROBLEMA

En los casos siguientes pare el equipo y póngase en contacto con su distribuidor.

- Cuando cae o gotea agua de la unidad interior.
- Cuando la luz de indicación de funcionamiento izquierdo parpadea.
- Cuando el disyuntor se desconecta con frecuencia.
- Es posible que la señal del controlador remoto no se reciba en habitaciones en las que se utilicen fluorescentes de accionamiento electrónico (de tipo inversor, etc.).
- El funcionamiento del acondicionador de aire interfiere con la capacidad de recepción del televisor o la radio. Puede ser necesario conectar el receptor afectado a un amplificador.
- Si se oye un ruido anómalo.
- Si se produce una fuga de refrigerante.

## ESPECIFICACIONES

Modelo	Interior		MFZ-KW25VG-E1		MFZ-KW35VG-E1		MFZ-KW50VG-E1		MFZ-KW60VG-E1	
	Exterior		MUFZ-KW25VGHZ-E1		MUFZ-KW35VGHZ-E1		MUFZ-KW50VGHZ-E1		MUFZ-KW60VGHZ-E1	
Función			Refrigeración	Calefacción	Refrigeración	Calefacción	Refrigeración	Calefacción	Refrigeración	Calefacción
Alimentación	~N, 230 V, 50 Hz									
Capacidad		kW	2,5	3,4	3,5	4,3	5,0	6,0	6,1	6,5
Entrada		kW	0,57	0,83	0,90	1,21	1,36	1,60	1,73	1,88
Peso	Interior	kg	15							
	Exterior	kg	35				54			
Capacidad de depósito de refrigerante (R32)		kg	1,0				1,3			
Código IP	Interior		IP20							
	Exterior		IP24							
Exceso de presión de funcionamiento permisible	LP ps	MPa	2,77							
	HP ps	MPa	4,17							
Nivel de ruido (SPL)	Interior (Muy Alto/Alto/Medio/Bajo/Silencioso)	dB(A)	39/35/30/25/20	41/35/30/25/18	39/35/30/25/20	41/35/30/25/18	44/39/35/31/27	50/45/40/35/29	53/46/39/35/27	51/47/41/35/29
	Exterior	dB(A)	47	46	47	47	50	54	52	56

### Intervalo garantizado de funcionamiento

		Interior	Exterior
Refrigeración	Margen superior	32°C DB 23°C WB	*Nota 2
	Margen inferior	21°C DB 15°C WB	
Calefacción	Margen superior	27°C DB —	
	Margen inferior	20°C DB —	

DB: Temperatura seca  
WB: Temperatura húmeda

### Nota:





- Condiciones nominales  
Refrigeración — Interior: 27°C DB, 19°C WB  
Exterior: 35°C DB  
Calefacción — Interior: 20°C DB  
Exterior: 7°C DB, 6°C WB
- Si desea conocer las especificaciones, póngase en contacto con su distribuidor y/o consulte el catálogo.

ES





# PRECAUZIONI PER LA SICUREZZA

## Significati dei simboli esposti nell'unità interna e/o nell'unità esterna









	<b>AVVERTENZA</b> (Rischio di incendio)	Questa unità utilizza un refrigerante infiammabile. Qualora dovesse fuoriuscire o entrare in contatto con il fuoco o con una fonte di calore, il refrigerante darà origine a gas nocivo e rischio di incendio.
		Prima dell'utilizzo, leggere attentamente le ISTRUZIONI PER L'USO.
		Prima dell'utilizzo, il personale di assistenza deve leggere le ISTRUZIONI PER L'USO e il MANUALE PER L'INSTALLAZIONE.
		È possibile trovare ulteriori informazioni nel manuale delle ISTRUZIONI PER L'USO, nel MANUALE PER L'INSTALLAZIONE e documenti simili.

- Dato che il prodotto contiene parti in movimento e parti attraversate da tensione di livello pericoloso, leggere attentamente le seguenti "Precauzioni per la sicurezza" prima dell'uso.
- Le seguenti norme sono importanti per la vostra sicurezza ed è quindi imperativo seguirle.
- Dopo aver letto il presente libretto, conservarlo a portata di mano insieme al manuale di installazione, in modo da poterlo consultare facilmente in caso di necessità.



### Simboli precauzionali e relativi significati









-  **AVVERTENZA:** Esiste un'alta probabilità che un uso scorretto provochi lesioni gravi o mortali.
-  **ATTENZIONE:** L'uso scorretto può causare lesioni gravi in determinate circostanze.

### Significati dei simboli usati in questo manuale



-  : Non fare assolutamente.
-  : Seguire imperativamente le istruzioni.
-  : Non inserire le dita o oggetti appuntiti.
-  : Non salire sull'unità interna o esterna, né poggiarvi oggetti.
-  : Pericolo di scosse elettriche. Fare attenzione.
-  : Ricordarsi di scollegare la spina d'alimentazione dalla presa di corrente.
-  : Ricordarsi di togliere la corrente.
-  : Rischio di incendio.



## AVVERTENZA

	<p><b>Non collegare il cavo di alimentazione ad un punto intermedio, né utilizzare cavi di prolunga o collegare più dispositivi ad una stessa presa CA.</b></p> <ul style="list-style-type: none"> <li>• Vi è altrimenti un rischio di surriscaldamento, incendio o scosse elettriche.</li> </ul> <p><b>La spina del cavo di alimentazione deve essere ben pulita ed inserita saldamente nella presa.</b></p> <ul style="list-style-type: none"> <li>• Una spina sporca può provocare incendi o scosse elettriche.</li> </ul> <p><b>Non avvolgere, tirare, danneggiare, modificare o riscaldare il cavo di alimentazione, né appoggiare oggetti pesanti su di esso.</b></p> <ul style="list-style-type: none"> <li>• Vi è altrimenti un rischio d'incendio o di scosse elettriche.</li> </ul> <p><b>Non SPEGNERE/ACCENDERE l'interruttore di circuito, né scollegare/collegare la spina di alimentazione durante il funzionamento.</b></p> <ul style="list-style-type: none"> <li>• Queste operazioni possono provocare scintille che possono a loro volta dar luogo ad incendi.</li> <li>• Dopo aver SPENTO l'unità interna con il telecomando, non dimenticare di SPEGNERE l'interruttore o di staccare la spina di alimentazione.</li> </ul> <p><b>Non esporsi direttamente al flusso d'aria fresca per lungo tempo.</b></p> <ul style="list-style-type: none"> <li>• Potrebbe non far bene alla salute.</li> </ul> <p><b>Per l'installazione, lo spostamento, lo smontaggio, la modifica o la riparazione dell'unità è richiesto l'intervento di un tecnico.</b></p> <ul style="list-style-type: none"> <li>• Un uso improprio del condizionatore d'aria può dar luogo a incendi, scosse elettriche, lesioni personali o perdite d'acqua, ecc. Consultare il proprio concessionario.</li> <li>• Nel caso in cui il cavo di alimentazione fosse danneggiato, andrebbe sostituito da parte del produttore o da un suo tecnico, al fine di evitare qualsiasi rischio.</li> </ul> <p><b>Quando si installa o si riposiziona l'unità, nonché quando se ne esegue la manutenzione, accertarsi che nessuna sostanza oltre il refrigerante specificato (R32/R410A) penetri nel circuito refrigerante.</b></p> <ul style="list-style-type: none"> <li>• La presenza di sostanze estranee come l'aria potrebbe provocare un anomalo aumento della pressione, con conseguente rischio di esplosione o lesioni personali.</li> <li>• L'uso di refrigeranti diversi rispetto a quello specificato per il sistema darà luogo a guasti meccanici, malfunzionamenti del sistema o avaria dell'unità. Nell'ipotesi più grave, ciò potrebbe gravemente compromettere la sicurezza d'uso del prodotto.</li> </ul> <p><b>Questo apparecchio non è destinato ad essere utilizzato da persone (bambini compresi) dalle capacità fisiche, sensorie o mentali ridotte, o senza esperienza e conoscenze, a meno che tali persone non siano state specificamente istruite all'uso dell'apparecchio dalla persona responsabile della loro sicurezza.</b></p> <p><b>Sorvegliare i bambini per evitare che giochino con l'apparecchio.</b></p>
 	<p><b>Non SPEGNERE l'interruttore ad eccezione del caso in cui si avverta odore di bruciato o durante gli interventi di manutenzione o ispezione.</b></p> <ul style="list-style-type: none"> <li>• Non sarebbe possibile rilevare perdite di refrigerante e ciò potrebbe dar luogo a incendi.</li> </ul> <p><b>Non installare l'unità in una posizione in cui possono essere presenti fumo, gas o farmaci.</b></p> <ul style="list-style-type: none"> <li>• Non utilizzare nessun'attrezzatura a gas per propano, butano o metano, spray come insetticidi e vernici in prossimità dell'unità interna.</li> <li>• Il sensore del refrigerante reagisce di conseguenza e visualizza un errore. Ciò può causare un mancato funzionamento dell'unità.</li> </ul>

 	<p><b>(Procedura in caso di perdita di refrigerante)</b> <b>In caso di perdita di refrigerante, estinguere eventuali fiamme come nel caso di una stufa e aerare adeguatamente la stanza aprendo la finestra.</b></p> <ul style="list-style-type: none"> <li>• Quindi contattare il proprio rivenditore.</li> <li>• L'unità interna distribuisce il refrigerante tramite la modalità VENTILATORE (FAN) per prevenire incendi. Non SPEGNERE l'interruttore durante questa situazione.</li> </ul>
 	<p><b>Non inserire le dita, matite o altri oggetti nella presa o nell'uscita d'aria del condizionatore.</b></p> <ul style="list-style-type: none"> <li>• Si rischiano altrimenti lesioni, in quanto il ventilatore interno gira molto velocemente durante il funzionamento.</li> </ul>
 	<p><b>In caso di situazioni anomale (se si avverte per esempio odore di bruciato), spegnere il condizionatore e staccare la spina di alimentazione o SPEGNERE l'interruttore.</b></p> <ul style="list-style-type: none"> <li>• La prosecuzione del funzionamento in condizioni anomale può dar luogo a problemi di funzionamento, incendi o scosse elettriche. In questo caso, rivolgersi al rivenditore.</li> </ul>
 	<p><b>Se il condizionatore non raffredda o non riscalda, è possibile che vi sia una perdita di refrigerante. Qualora venissero rilevate perdite di refrigerante, aerare bene la stanza e rivolgersi immediatamente al proprio rivenditore. Non SPEGNERE l'interruttore. Se la riparazione prevede che l'unità sia ricaricata di refrigerante, chiedere informazioni al tecnico della manutenzione.</b></p> <ul style="list-style-type: none"> <li>• Il refrigerante utilizzato nel condizionatore non è pericoloso. Di norma, non si producono perdite. Tuttavia, qualora dovesse fuoriuscire o entrare in contatto con il fuoco o con una fonte di calore come generatore d'aria calda, una stufa al kerosene o un fornello da cucina, il refrigerante darà origine a gas nocivo e rischio di incendio.</li> </ul>
	<p><b>L'utente non deve mai tentare di lavare internamente l'unità interna. Per l'eventuale pulizia della parte interna dell'unità, rivolgersi al proprio concessionario.</b></p> <ul style="list-style-type: none"> <li>• L'impiego di detergenti non idonei potrebbe danneggiare le parti in plastica all'interno dell'unità, con conseguenti possibili perdite d'acqua. L'eventuale contatto del detergente con i componenti elettrici o il motore, causa anomalie e la generazione di fumo o incendi.</li> <li>• Questo apparecchio deve essere conservato in una stanza priva di fonti di accensione in continuo funzionamento (ad esempio: fiamme libere, un apparecchio a gas in funzione o una stufa elettrica in funzione).</li> <li>• Si tenga presente che i refrigeranti potrebbero essere inodori.</li> <li>• Non utilizzare mezzi diversi da quelli consigliati dal produttore per accelerare il processo sbrinatorio o per la pulizia dell'apparecchio.</li> <li>• Non forare né bruciare.</li> </ul>
	<p><b>Installare questa unità in stanze la cui superficie interna superi i valori specificati nel manuale di installazione.</b></p> <ul style="list-style-type: none"> <li>• Fare riferimento al manuale di installazione.</li> </ul>
	<p><b>Questo apparecchio deve essere utilizzato da utenti esperti o appositamente formati, per negozi, industria leggera e aziende agricole, oppure da persone comuni nell'ambito di un uso commerciale.</b></p>

# PRECAUZIONI PER LA SICUREZZA

 <b>ATTENZIONE</b>	
	<p><b>Non toccare la presa d'aria o le alette di alluminio dell'unità interna/esterna.</b></p> <ul style="list-style-type: none"> <li>• Si rischiano altrimenti lesioni.</li> </ul>
	<p><b>Non utilizzare insetticidi o spray infiammabili sull'unità.</b></p> <ul style="list-style-type: none"> <li>• Si rischia altrimenti di provocare incendi o deformazioni delle finiture dell'unità.</li> </ul>
	<p><b>Non esporre direttamente animali domestici o piante al flusso d'aria.</b></p> <ul style="list-style-type: none"> <li>• Gli animali possono ammalarsi e si rischia di danneggiare le piante.</li> </ul>
	<p><b>Non collocare altre apparecchiature elettriche o mobili al di sotto dell'unità interna/esterna.</b></p> <ul style="list-style-type: none"> <li>• Dall'unità potrebbe scolare acqua, con rischio di danni o problemi di funzionamento.</li> </ul>
	<p><b>Non collocare l'unità su un supporto instabile.</b></p> <ul style="list-style-type: none"> <li>• L'unità rischia di cadere e provocare lesioni.</li> </ul>
	<p><b>Non salire su un supporto instabile per attivare o pulire l'unità.</b></p> <ul style="list-style-type: none"> <li>• Si rischia di cadere e farsi male.</li> </ul>
	<p><b>Non tirare il cavo di alimentazione.</b></p> <ul style="list-style-type: none"> <li>• Si rischia altrimenti di spezzare l'anima del cavo, con conseguente rischio di surriscaldamento o incendio.</li> </ul>
	<p><b>Non caricare o smontare le batterie e non gettarle nel fuoco.</b></p> <ul style="list-style-type: none"> <li>• Si rischiano perdite delle batterie, incendi o esplosioni.</li> </ul>
	<p><b>Non far funzionare per più di 4 ore l'unità in un ambiente molto umido (um. rel. pari o superiore all'80%) e /o lasciando una porta o le finestre aperte.</b></p> <ul style="list-style-type: none"> <li>• Ciò potrebbe causare la formazione di condensa all'interno del condizionatore, che potrebbe colare, bagnando o danneggiando i mobili.</li> <li>• La condensa all'interno del condizionatore potrebbe favorire la proliferazione di funghi, come la muffa.</li> </ul>
	<p><b>Non utilizzare l'apparecchio per fini non previsti, quali la conservazione di cibo, l'allevamento di animali, la coltura di piante o la protezione di dispositivi di precisione o di oggetti d'arte.</b></p> <ul style="list-style-type: none"> <li>• Quest'uso improprio può determinare un deterioramento della qualità degli oggetti o danni ad animali e piante.</li> </ul>
	<p><b>Non esporre apparecchi a combustione al flusso d'aria diretto.</b></p> <ul style="list-style-type: none"> <li>• Si rischia altrimenti una combustione incompleta.</li> </ul>
	<p><b>Non introdurre in nessun caso le batterie nella bocca onde evitare ingestioni accidentali.</b></p> <ul style="list-style-type: none"> <li>• L'ingestione delle batterie può provocare soffocamento e/o avvelenamento.</li> </ul>
	<p><b>Prima di pulire l'unità, SPEGNERLA e staccare la spina di alimentazione o SPEGNERE l'interruttore.</b></p> <ul style="list-style-type: none"> <li>• Si rischiano altrimenti lesioni, in quanto il ventilatore interno gira molto velocemente durante il funzionamento.</li> </ul>
	<p><b>Sostituire tutte le batterie del telecomando con batterie nuove di tipo identico.</b></p> <ul style="list-style-type: none"> <li>• L'uso di una vecchia batteria insieme ad una nuova può provocare surriscaldamento, perdite o esplosioni.</li> </ul>
	<p><b>In caso di contatto del liquido delle batterie con la pelle o gli indumenti, sciacquare abbondantemente con acqua pulita.</b></p> <ul style="list-style-type: none"> <li>• In caso di contatto del liquido delle batterie con gli occhi, sciacquarli abbondantemente con acqua pulita e rivolgersi immediatamente al medico.</li> </ul>
	<p><b>Quando nella stanza in cui si trova il condizionatore è in uso un apparecchio a combustione, assicurarsi che la ventilazione della stanza sia sufficiente.</b></p> <ul style="list-style-type: none"> <li>• Una ventilazione insufficiente può provocare una carenza di ossigeno.</li> </ul>





	<p><b>Se si sente tuonare e vi è il rischio che cadano fulmini, SPEGNERE l'interruttore.</b></p> <ul style="list-style-type: none"> <li>• In caso di caduta di fulmini, l'unità può riportare danni.</li> </ul> <p><b>Dopo aver utilizzato il condizionatore d'aria per diverse stagioni, eseguire, oltre alla normale pulizia, anche il controllo e la manutenzione.</b></p> <ul style="list-style-type: none"> <li>• La presenza di sporcizia o polvere all'interno dell'unità può dar luogo ad un odore sgradevole, contribuire alla proliferazione di funghi, come la muffa, oppure ostruire il passaggio di scarico, con conseguenti perdite d'acqua dall'unità interna. Per il controllo e la manutenzione, operazioni che richiedono specifiche conoscenze e competenze, rivolgersi al rivenditore.</li> </ul>
	<p><b>Non azionare i comandi a mani bagnate.</b></p> <ul style="list-style-type: none"> <li>• Si rischiano altrimenti scosse elettriche.</li> </ul> <p><b>Non pulire il condizionatore d'aria con acqua, né porre su di esso oggetti contenenti acqua, come ad esempio vasi con fiori.</b></p> <ul style="list-style-type: none"> <li>• Vi è altrimenti un rischio d'incendio o di scosse elettriche.</li> </ul>
	<p><b>Non salire sull'unità esterna, né porre oggetti su di essa.</b></p> <ul style="list-style-type: none"> <li>• Se si cade, o in caso di caduta di eventuali oggetti, vi è il rischio di danni.</li> </ul>

## **IMPORTANTE**

I filtri sporchi causano la formazione di condensa all'interno del condizionatore, che favorisce la proliferazione di funghi, come la muffa. Si consiglia pertanto di pulire i filtri dell'aria ogni 2 settimane.

## Per l'installazione

### **AVVERTENZA**

	<p><b>Per l'installazione del condizionatore d'aria, rivolgersi al rivenditore.</b></p> <ul style="list-style-type: none"> <li>• Non è opportuno che sia l'utente ad installare il condizionatore, in quanto questa operazione richiede specifiche conoscenze e competenze. Un'installazione inadeguata del condizionatore d'aria può dar luogo a perdite d'acqua, incendi o scosse elettriche.</li> </ul> <p><b>Alimentare il condizionatore d'aria da una sorgente di alimentazione dedicata.</b></p> <ul style="list-style-type: none"> <li>• L'uso di una sorgente di alimentazione non dedicata può provocare surriscaldamento o incendi.</li> </ul> <p><b>Non installare il condizionatore in luoghi in cui possono verificarsi perdite di gas infiammabile.</b></p> <ul style="list-style-type: none"> <li>• In caso di perdite di gas, questo potrebbe accumularsi attorno all'unità esterna e dar luogo a esplosioni.</li> </ul>
	<p><b>Mettere adeguatamente a terra l'unità.</b></p> <ul style="list-style-type: none"> <li>• Non collegare il filo di messa a terra ad una tubazione del gas o dell'acqua, ad un parafulmine o ad un filo di messa a terra del telefono. Una messa a terra inadeguata può dar luogo a scosse elettriche.</li> </ul>
 <b>ATTENZIONE</b>	
	<p><b>Installare un interruttore di messa a terra se la localizzazione dell'installazione del condizionatore d'aria lo richiede (ad esempio in zone molto umide).</b></p> <ul style="list-style-type: none"> <li>• La mancata installazione di un interruttore di messa a terra può dar luogo a scosse elettriche.</li> </ul> <p><b>Assicurarsi che l'acqua di scarico sia adeguatamente evacuata.</b></p> <ul style="list-style-type: none"> <li>• Se il passaggio di scarico è inadatto, può gocciolare acqua dall'unità interna/esterna, bagnando e danneggiando i mobili.</li> </ul>

**In situazioni anomale**  
Spegnerne immediatamente il condizionatore d'aria e rivolgersi al rivenditore.

## SMALTIMENTO



Per smaltire il prodotto, rivolgersi al rivenditore.

**Nota:**

Questo simbolo è destinato solo ai paesi dell'UE. Il simbolo è conforme alla direttiva 2012/19/UE, Articolo 14, "Informazioni per utenti" e Allegato IX, e/o alla direttiva 2006/66/EC, Articolo 20, "Informazioni per utenti finali" e Allegato II.

Fig. 1

Questo prodotto MITSUBISHI ELECTRIC è stato progettato e fabbricato con materiali e componenti di alta qualità, che possono essere riciclati e/o riutilizzati. Questo simbolo significa che i prodotti elettrici ed elettronici, le batterie e gli accumulatori, devono essere smaltiti separatamente dai rifiuti casalinghi alla fine della loro vita di servizio.

Se sotto il simbolo (Fig. 1) è stampato un simbolo chimico, il simbolo chimico significa che la batteria o l'accumulatore contiene un metallo pesante con una certa concentrazione. Ciò viene indicato come segue:  
Hg: mercurio (0,0005%), Cd: cadmio (0,002%), Pb: piombo (0,004%)  
Nell'Unione Europea ci sono sistemi di raccolta differenziata per i prodotti elettrici ed elettronici, le batterie e gli accumulatori usati.  
Per disfarsi di questo prodotto, delle batterie e degli accumulatori, portarli al centro locale di raccolta/riciclaggio dei rifiuti.  
Aiutateci a conservare l'ambiente in cui viviamo!

# NOMI DELLE VARIE PARTI

## Unità interna

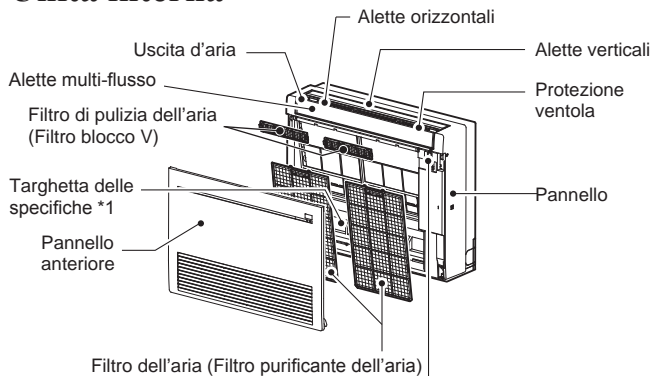

\*1 L'anno e il mese di produzione sono indicati sulla targhetta delle specifiche.

### Display e sezione comandi (a griglia anteriore aperta)

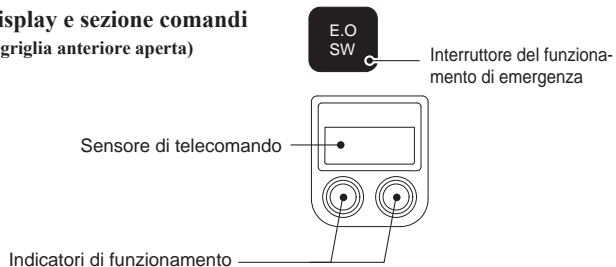

## Quando non è possibile utilizzare il telecomando...

È possibile attivare il funzionamento d'emergenza premendo l'apposito interruttore (E.O SW) sull'unità interna.

Ad ogni pressione del tasto E.O SW., il funzionamento cambia nell'ordine seguente:

### Indicatori di funzionamento

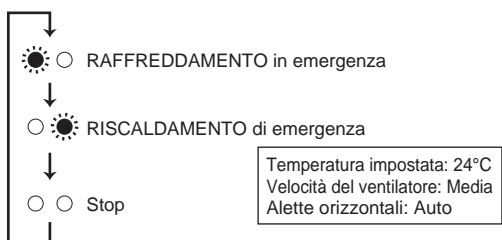

## Unità esterna

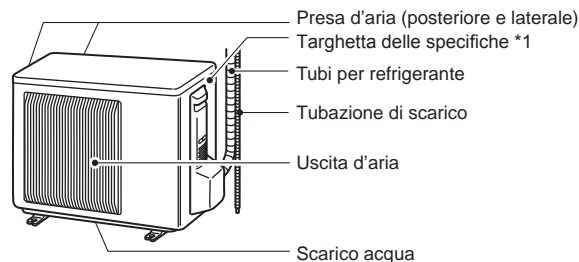

L'aspetto delle unità esterne può variare.

\*1 L'anno e il mese di produzione sono indicati sulla targhetta delle specifiche.

# PREPARATIVI PER L'USO

**Prima dell'uso:** inserire la spina di alimentazione nella presa di corrente e/o accendere l'interruttore.

## Installazione delle batterie del telecomando

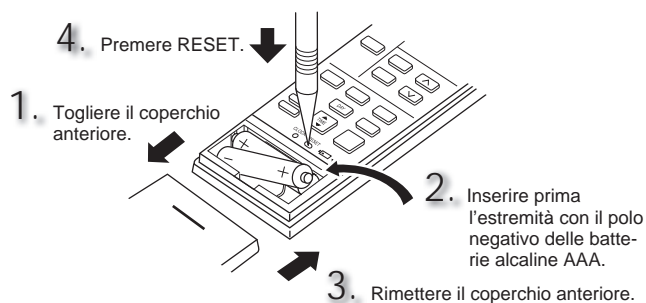

## Impostazione dell'ora

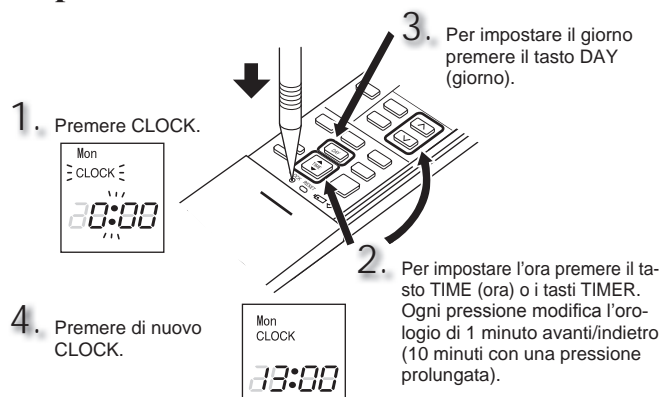

# PREPARATIVI PER L'USO

## Telecomando

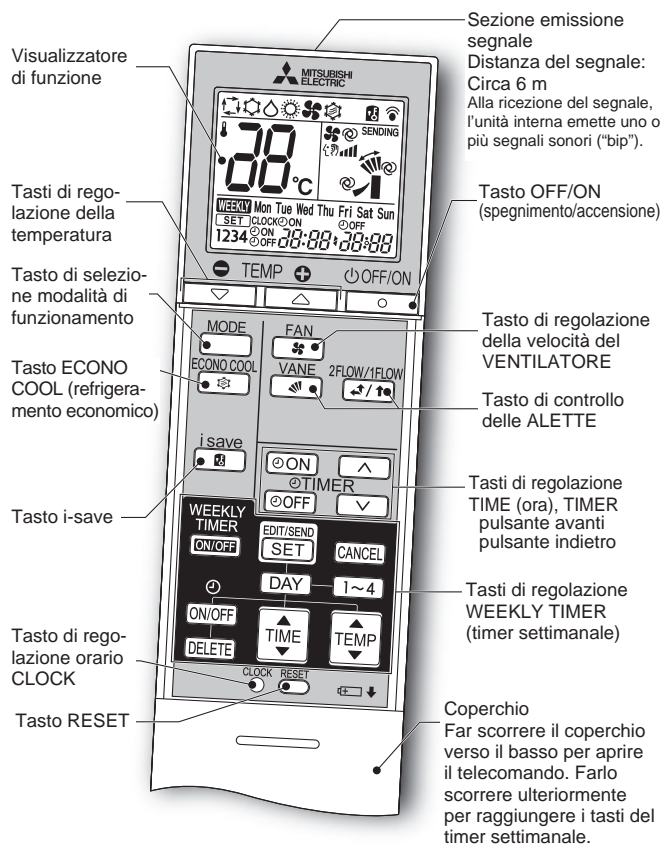

## Tasti di regolazione TIME (ora), TIMER

Spostare l'ora avanti/indietro

**[ON]** (timer ACCENSIONE) : L'apparecchio si ACCENDE all'ora impostata.

**[OFF]** (timer SPEGNIMENTO): L'apparecchio si SPEGNE all'ora impostata.

Per impostare l'ora del timer, premere **[^]** (avanti) e **[v]** (indietro).

## Tasti di regolazione WEEKLY TIMER (timer settimanale)

Premere **[EDIT/SEND SET]** per entrare nella modalità di impostazione del timer settimanale.

Premere **[DAY]** e **[1~4]** per selezionare l'impostazione del giorno e della data.

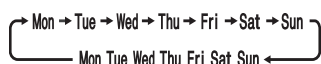

Premere **[ON/OFF]**, **[TIME]** e **[TEMP]** per impostare ON/OFF (accensione/spegnimento), TIME (ora) e TEMPERATURE (temperatura).

Premere **[EDIT/SEND SET]** per completare e trasmettere l'impostazione del timer settimanale.

Premere **[WEEKLY TIMER ON/OFF]** per accendere il timer settimanale. (**[WEEKLY]** si accende.)

Premere di nuovo **[WEEKLY TIMER ON/OFF]** per spegnere il timer settimanale. (**[WEEKLY]** si spegne.)

OFF/ON



Tasto OFF/ON (spegnimento/accensione)

MODE



Tasto di selezione modalità di funzionamento

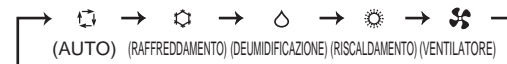

+



Tasti di regolazione della temperatura

-



FAN



Tasto di regolazione della velocità del VENTILATORE

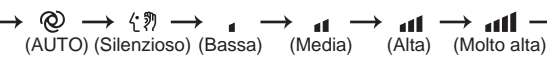

VANE



Tasto di controllo delle ALETTE

Premere **[VANE]** per selezionare la direzione flusso d'aria verticale. Ogni pressione del tasto modificherà la direzione del flusso d'aria nell'ordine seguente:

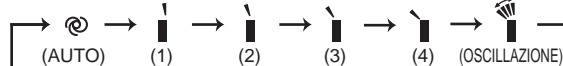

- Quando è impostata la funzione AUTO, l'unità interna emette due brevi segnali "bip".
- Lo spostamento manuale delle alette orizzontali o multi-flusso può provocare problemi di funzionamento.
- Le alette orizzontali/multi-flusso si spostano automaticamente ad intervalli specifici per determinare la rispettiva posizione, poi tornano alla posizione impostata.
- Quando per l'uscita aria si passa dall'impostazione 1 FLOW all'impostazione 2 FLOW e viceversa, le alette orizzontali possono spostarsi e cambiare posizione.

2FLOW/1FLOW



Tasto di controllo delle ALETTE

Per selezionare l'uscita o le uscite aria, premere **[2FLOW/1FLOW]**. Quando è selezionata l'uscita aria 2 FLOW, l'aria fuoriesce dalla parte superiore ed anteriore dell'unità. Quando è selezionata l'uscita aria 1 FLOW, l'aria fuoriesce unicamente dalla parte superiore dell'unità.

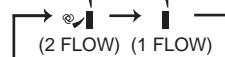

Le alette multi-flusso vengono regolate automaticamente nella posizione adeguata.

Anche quando è selezionata l'uscita aria 2 FLOW, l'aria fuoriesce unicamente dalla parte superiore dell'unità nei casi seguenti:

- Durante il funzionamento in RAFFREDDAMENTO/DEUMIDIFICAZIONE: la temperatura del locale è vicina alla temperatura impostata. Il condizionatore d'aria ha funzionato per un periodo compreso tra 30 min. e 1 ora.
- Durante il RISCALDAMENTO: la temperatura del flusso d'aria è bassa. (Durante lo sbrinatorio, all'avvio, ecc.)

ECONO COOL



Tasto ECONO COOL (refrigeramento economico)

La temperatura impostata e la direzione del flusso d'aria vengono modificate automaticamente dal microprocessore.

i save



Tasto i-save

Una funzione di richiamo semplificata consente di richiamare l'impostazione preferita (predefinita) con la semplice pressione del tasto **[i save]**. Premere nuovamente il tasto per tornare in un attimo all'impostazione precedente.



# PULIZIA

## Istruzioni:

- Prima di procedere alla pulizia, staccare l'alimentazione o spegnere l'interruttore.
- Fare attenzione a non toccare le parti metalliche con le mani.
- Non usare benzina, diluenti, polveri abrasive o insetticidi.
- In caso di sporcizia evidente, lavare con un detergente neutro da cucina diluito con acqua tiepida alla concentrazione indicata, quindi rimuovere il detergente con un asciugamano umido.

- Per l'asciugatura, non esporre i pezzi alla luce solare diretta, a calore diretto o fiamme.
- Non utilizzare acqua di temperatura superiore a 50°C.
- Non usare spazzole, spugne dure o simili.
- Non immergere o bagnare l'aletta orizzontale.

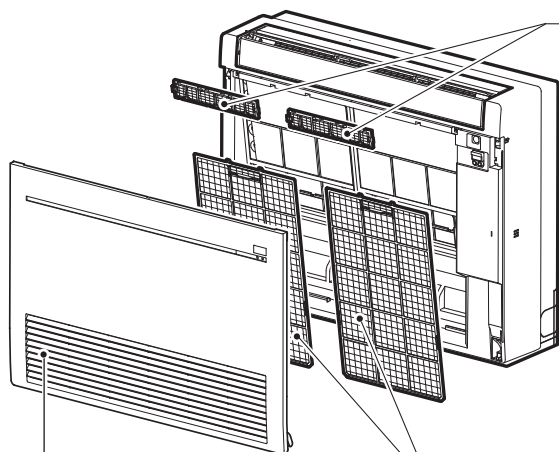

### Filtro dell'aria (Filtro purificante dell'aria)

- **Pulire ogni 2 settimane**
- Eliminare lo sporco con un aspirapolvere o sciacquare con acqua.
- Dopo il lavaggio con acqua, farlo asciugare perfettamente, all'ombra.

### Filtro di pulizia dell'aria (Filtro blocco V)

#### Parte posteriore del filtro aria

Pulire ogni 3 mesi:

- Eliminare la sporcizia con un aspirapolvere.
- Se non si riesce ad eliminare lo sporco con l'aspirapolvere:
  - Immergere il filtro con il relativo telaio in acqua tiepida prima di sciacquarlo. (Se non si riesce ad eliminare lo sporco, è possibile utilizzare detergenti delicati diluiti.)
  - Dopo il lavaggio, farlo asciugare perfettamente, all'ombra.

Ogni anno:

- Per ottenere sempre prestazioni ottimali, sostituire il filtro di pulizia dell'aria con un nuovo filtro.
- Numero pezzo **MAC-2470FT-E**

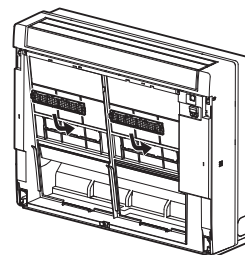

Nota:

- È anche possibile utilizzare un filtro di purificazione dell'aria agli ioni d'argento.
- Numero pezzo **MAC-2370FT-E**

### Pannello anteriore

1. Premere su entrambe le alette ai lati dell'unità per aprire il pannello anteriore.
2. Tirare verso di sé il pannello anteriore per rimuoverlo.
3. Aprire completamente il pannello anteriore, quindi rimuoverlo.
  - Strofinare la griglia anteriore con un panno morbido asciutto o lavarlo con acqua.
  - Non immergere in acqua per più di due ore.
  - Prima di procedere al rimontaggio, asciugare bene all'ombra.
4. Per installare il pannello anteriore, seguire la procedura di rimozione in ordine inverso.

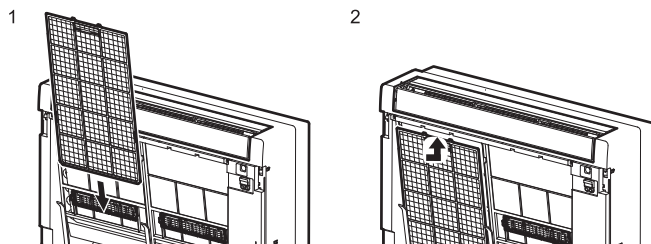
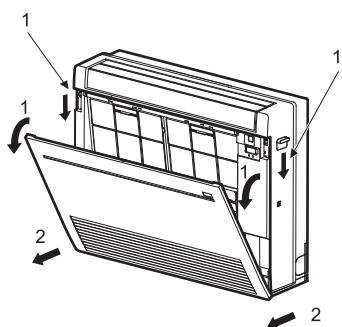

### ! Importante

- Per ottimizzare i risultati e ridurre il consumo di corrente, **pulire regolarmente i filtri.**
- **I filtri sporchi causano la formazione di condensa all'interno del condizionatore, che favorisce la proliferazione di funghi, come la muffa. Si consiglia pertanto di pulire i filtri dell'aria ogni 2 settimane.**

Le presenti informazioni si basano sul **REGOLAMENTO (UE) N. 528/2012**

NOME DEL MODELLO	Articolo trattato (Nomi delle parti)	Sostanze attive (N. CAS)	Proprietà	Istruzioni per l'uso (Informazioni per un utilizzo sicuro)
MFZ-KW25/35/50/60VG	FILTRO	Fosfato di argento sodio idrogeno zirconio (265647-11-8)	Antibatterico Antimuffa	<ul style="list-style-type: none"> <li>• Utilizzare il presente prodotto secondo le indicazioni riportate nel manuale di istruzioni e unicamente per lo scopo previsto.</li> <li>• Non mettere in bocca. Tenere lontano dalla portata dei bambini.</li> </ul>
		Cloruro di dimetil-ottadecil-ammonio [3-(trimetossisilico) propilico] (27668-52-6)	Antivirus Antibatterico Antimuffa	<ul style="list-style-type: none"> <li>• Utilizzare il presente prodotto secondo le indicazioni riportate nel manuale di istruzioni e unicamente per lo scopo previsto.</li> <li>• Non mettere in bocca. Tenere lontano dalla portata dei bambini.</li> </ul>
MAC-2470FT-E	FILTRO	Cloruro di dimetil-ottadecil-ammonio [3-(trimetossisilico) propilico] (27668-52-6)	Antivirus Antibatterico Antimuffa	<ul style="list-style-type: none"> <li>• Utilizzare il presente prodotto secondo le indicazioni riportate nel manuale di istruzioni e unicamente per lo scopo previsto.</li> <li>• Non mettere in bocca. Tenere lontano dalla portata dei bambini.</li> </ul>
MAC-2370FT-E	FILTRO	Zeolite d'argento-zinco (130328-20-0)	Antibatterico	<ul style="list-style-type: none"> <li>• Utilizzare il presente prodotto secondo le indicazioni riportate nel manuale di istruzioni e unicamente per lo scopo previsto.</li> <li>• Non mettere in bocca. Tenere lontano dalla portata dei bambini.</li> </ul>

# IN CASO DI PROBLEMI

Indipendentemente dai controlli di cui sopra, se il climatizzatore dovesse continuare a non funzionare correttamente smettere di utilizzarlo e rivolgersi al rivenditore.

Sintomo	Spiegazione e punti da controllare
<b>Unità interna</b>	
L'unità non funziona.	<ul style="list-style-type: none"> <li>L'interruttore è acceso?</li> <li>La spina del cavo di alimentazione è inserita?</li> <li>È impostato il timer di ACCENSIONE?</li> </ul>
Quando si riavvia l'unità, questa non riprende a funzionare prima che siano trascorsi circa 3 minuti.	<ul style="list-style-type: none"> <li>Ciò è dovuto ad un intervento di protezione dell'unità da parte del microprocessore. Attendere.</li> </ul>
Dall'uscita d'aria dell'unità interna fuoriesce foschia.	<ul style="list-style-type: none"> <li>L'aria fresca proveniente dall'unità raffredda rapidamente l'umidità dell'aria nella stanza trasformandola in foschia.</li> </ul>
L'operazione di oscillazione delle ALETTE ORIZZONTALI viene sospesa temporaneamente, quindi riavviata.	<ul style="list-style-type: none"> <li>Ciò consente la normale esecuzione della funzione di oscillazione delle ALETTE ORIZZONTALI.</li> </ul>
La direzione del flusso d'aria non cambia. La direzione delle alette orizzontali/multi-flusso non può essere regolata con il telecomando.	<ul style="list-style-type: none"> <li>In modalità di riscaldamento, se la temperatura del flusso d'aria è troppo bassa o durante lo sbrinamento, le alette orizzontale si spostano automaticamente in posizione verticali. Le alette multi-flusso si trovano in posizione di chiusura.</li> <li>Quando il condizionatore d'aria funziona in modalità COOL (RAFFREDDAMENTO) o DRY (DEUMIDIFICAZIONE) e l'aria soffia orizzontalmente per un'ora, la direzione del flusso d'aria viene automaticamente impostata sulla posizione (1) per evitare che l'acqua di condensa sgoccioli. Le alette multi-flusso si trovano in posizione di chiusura.</li> <li>Le alette orizzontali e le alette multi-flusso si spostano automaticamente ad intervalli specifici per determinare la rispettiva posizione, poi tornano alla posizione impostata.</li> </ul>
Il funzionamento viene interrotto per circa 10 minuti durante il riscaldamento.	<ul style="list-style-type: none"> <li>È in corso lo sbrinamento dell'unità esterna. Attendere: l'operazione richiede massimo 10 minuti. (Quando la temperatura esterna è troppo bassa e l'umidità troppo elevata, si forma brina).</li> </ul>
Quando torna la corrente, l'unità riprende a funzionare senza essere stata accesa con il telecomando.	<ul style="list-style-type: none"> <li>Questi modelli sono dotati della funzione di riavvio automatico. Se si riavvia l'unità dopo averla spenta disattivando l'alimentazione principale (e non attraverso il telecomando), questa inizia automaticamente a funzionare nella stessa modalità che era stata impostata con il telecomando subito prima dello spegnimento dell'alimentazione principale. Consultare la parte intitolata "Funzione di riavvio automatico".</li> </ul>
Le alette multi-flusso si aprono e chiudono automaticamente.	<ul style="list-style-type: none"> <li>Le alette multi-flusso sono controllate automaticamente da un micro computer in funzione della temperatura del flusso d'aria e dell'orario di funzionamento del condizionatore d'aria.</li> </ul>
L'unità interna non attiva si riscalda ed emette un rumore di acqua che scorre.	<ul style="list-style-type: none"> <li>Una piccola quantità di refrigerante continua a scorrere nell'unità interna anche quando non è in funzione.</li> </ul>
L'unità interna scolorisce nel tempo.	<ul style="list-style-type: none"> <li>Benché la plastica possa ingiallire per effetto di alcuni fattori, quali la luce ultravioletta e la temperatura, tale condizione non influisce sulle funzioni del prodotto.</li> </ul>
<b>Unità esterna</b>	
Il ventilatore dell'unità esterna non gira anche se il compressore è in funzione. Anche se inizia a girare, si arresta subito.	<ul style="list-style-type: none"> <li>Quando la temperatura esterna è bassa mentre è attiva la modalità di raffreddamento, il ventilatore funziona in modo intermittente per mantenere una sufficiente capacità di raffreddamento.</li> </ul>
L'unità esterna perde acqua.	<ul style="list-style-type: none"> <li>Durante il funzionamento in RAFFREDDAMENTO e DEUMIDIFICAZIONE, i tubi o le sezioni di collegamento si raffreddano, con conseguente formazione di condensa.</li> <li>In modalità riscaldamento, l'acqua condensata sullo scambiatore di calore gocciola.</li> <li>In modalità di riscaldamento, l'attivazione della funzione di sbrinamento scioglie il ghiaccio formatosi sull'unità esterna e lo fa sgocciolare.</li> </ul>
Dall'unità esterna fuoriesce fumo bianco.	<ul style="list-style-type: none"> <li>Durante il funzionamento in modo riscaldamento, il vapore generato dallo sbrinamento sembra fumo bianco.</li> </ul>
<b>Telecomando</b>	
Il display del telecomando non appare o è oscuro. L'unità interna non risponde al segnale del telecomando.	<ul style="list-style-type: none"> <li>Le batterie sono esaurite?</li> <li>La polarità (+, -) delle batterie è corretta?</li> <li>Si stanno premendo i tasti del telecomando di altre apparecchiature elettriche?</li> </ul>

Sintomo	Spiegazione e punti da controllare
<b>Il condizionatore non raffredda né riscalda</b>	
La stanza non viene raffreddata o riscaldata a sufficienza.	<ul style="list-style-type: none"> <li>L'impostazione della temperatura è adeguata?</li> <li>L'impostazione della ventola è adeguata? Portare la velocità della ventola su Alta o Molto alta.</li> <li>L'uscita aria è stata impostata sulla selezione 1 FLOW? Impostarla su 2 FLOW.</li> <li>Il filtro è pulito?</li> <li>Il ventilatore o lo scambiatore dell'unità interna sono puliti?</li> <li>Vi sono elementi che bloccano la presa o l'uscita d'aria dell'unità interna o di quella esterna?</li> <li>Vi sono finestre o porte aperte?</li> <li>Potrebbe essere necessario del tempo per raggiungere la temperatura impostata oppure la temperatura impostata non viene raggiunta a causa delle dimensioni della stanza, della temperatura ambiente e ragioni simili.</li> </ul>
Non si riesce a raffreddare a sufficienza la stanza.	<ul style="list-style-type: none"> <li>Quando si utilizza un ventilatore o un fornello a gas nella stanza, il carico di raffreddamento aumenta, con un effetto di raffreddamento insufficiente.</li> <li>Quando la temperatura esterna è elevata, l'effetto di raffreddamento può non risultare sufficiente.</li> </ul>
Non si riesce a riscaldare a sufficienza la stanza.	<ul style="list-style-type: none"> <li>Quando la temperatura esterna è bassa, l'effetto di riscaldamento può non risultare sufficiente.</li> </ul>
L'aria non viene emessa rapidamente in modalità di riscaldamento.	<ul style="list-style-type: none"> <li>Occorre aspettare che il condizionatore si prepari ad emettere aria calda.</li> </ul>
<b>Flusso d'aria</b>	
L'aria proveniente dall'unità interna ha un odore sgradevole.	<ul style="list-style-type: none"> <li>Il filtro è pulito?</li> <li>Il ventilatore o lo scambiatore dell'unità interna sono puliti?</li> <li>L'unità potrebbe aspirare gli odori sgradevoli di cui sono impregnati pareti, tappeti, mobili, stoffa, ecc., e disperderli nell'aria.</li> </ul>
<b>Rumore</b>	
Si avvertono scricchiolii.	<ul style="list-style-type: none"> <li>Questi rumori sono causati dall'espansione o dalla contrazione del pannello e di altre parti a seguito degli sbalzi di temperatura.</li> </ul>
Si sente un gorgoglio.	<ul style="list-style-type: none"> <li>Questo rumore si produce quando viene aspirata aria esterna dal tubo di scarico quando si accende l'aspiratore o il ventilatore: l'acqua contenuta nel tubo di scarico viene espulsa. Questo rumore si avverte anche quando nel tubo di scarico penetra violentemente aria esterna, in caso di forte vento.</li> </ul>
L'unità interna emette un rumore meccanico.	<ul style="list-style-type: none"> <li>Si tratta del rumore provocato dall'attivazione e dalla disattivazione del ventilatore o del compressore.</li> </ul>
Si sente rumore di acqua che scorre.	<ul style="list-style-type: none"> <li>Si tratta del rumore prodotto dallo scorrimento del refrigerante o di acqua di condensa all'interno dell'unità.</li> </ul>
Talvolta viene udito un sibilo.	<ul style="list-style-type: none"> <li>Questo rumore viene percepito quando s'inverte il flusso del refrigerante all'interno del condizionatore.</li> </ul>
Dall'unità interna si avvertono rumori come di un motore in funzione.	<ul style="list-style-type: none"> <li>È il rumore dell'acqua condensata durante la funzione RAFFREDDAMENTO/DEUMIDIFICAZIONE in fase di scarico dall'unità interna.</li> <li>Il rumore dello scarico d'acqua può essere avvertito anche dalle unità interne non in funzione. (Il rumore si interromperà automaticamente. Attendere).</li> </ul>
<b>Timer</b>	
Il timer settimanale non funziona secondo le impostazioni.	<ul style="list-style-type: none"> <li>Il timer di accensione/spengimento è impostato?</li> <li>Trasmettere nuovamente le informazioni sulle impostazioni del timer settimanale all'unità interna. Una volta ricevute correttamente le informazioni, l'unità interna emette un suono prolungato. Se le informazioni non vengono ricevute, vengono emessi 3 suoni brevi. Assicurarsi che le informazioni siano state ricevute correttamente.</li> <li>Quando si verifica un'interruzione di corrente e l'unità si spegne, l'orologio incorporato dell'unità interna non è più regolato correttamente. Di conseguenza è possibile che il timer settimanale non funzioni normalmente. Assicurarsi di installare il telecomando in un posto che consenta all'unità interna di ricevere il segnale.</li> </ul>
L'unità si accende/si spegne automaticamente.	<ul style="list-style-type: none"> <li>Il timer settimanale è impostato?</li> </ul>



Manual Download



# IN CASO DI PROBLEMI

Nei seguenti casi, smettere di utilizzare il condizionatore d'aria e rivolgersi al rivenditore.

- Dall'unità interna cola o gocciola acqua.
- La spia dell'indicatore di funzionamento sul lato sinistro lampeggia.
- L'interruttore del circuito scatta spesso.
- Il segnale del telecomando non viene ricevuto in stanze in cui vi siano lampadine elettroniche fluorescenti di tipo ON/OFF (lampadine fluorescenti del tipo a inversione, ecc.).
- Il funzionamento del condizionatore d'aria interferisce con la ricezione radio o TV. È possibile che risulti necessario dotare di un amplificatore l'apparecchio disturbato.
- Si sentono rumori inconsueti.
- Quando si rilevano eventuali perdite di refrigerante.

# SPECIFICHE

Modello	Interno		MFZ-KW25VG-E1		MFZ-KW35VG-E1		MFZ-KW50VG-E1		MFZ-KW60VG-E1	
	Esterno		MUFZ-KW25VGHZ-E1		MUFZ-KW35VGHZ-E1		MUFZ-KW50VGHZ-E1		MUFZ-KW60VGHZ-E1	
Funzione			Raffreddamento	Riscaldamento	Raffreddamento	Riscaldamento	Raffreddamento	Riscaldamento	Raffreddamento	Riscaldamento
Alimentazione	~N, 230 V, 50 Hz									
Capacità		kW	2,5	3,4	3,5	4,3	5,0	6,0	6,1	6,5
Ingresso		kW	0,57	0,83	0,90	1,21	1,36	1,60	1,73	1,88
Peso	Interno	kg	15							
	Esterno	kg	35				54			
Capacità fluido refrigerante (R32)		kg	1,0				1,3			
Codice IP	Interno		IP20							
	Esterno		IP24							
Eccesso di pressione di funzionamento consentito	LP ps	MPa	2,77							
	HP ps	MPa	4,17							
Livello di rumore (SPL)	Interno (Molto alto/Alto/Medio/Basso/Silenzioso)	dB(A)	39/35/30/25/20	41/35/30/25/18	39/35/30/25/20	41/35/30/25/18	44/39/35/31/27	50/45/40/35/29	53/46/39/35/27	51/47/41/35/29
	Esterno	dB(A)	47	46	47	47	50	54	52	56

## Gamma di funzionamento garantita

		Interno	Esterno
Raffreddamento	Limite superiore	32°C DB 23°C WB	*Nota 2
	Limite inferiore	21°C DB 15°C WB	
Riscaldamento	Limite superiore	27°C DB —	
	Limite inferiore	20°C DB —	

DB: termometro a secco  
WB: termometro bagnato

## Nota:

1. Temperatura di funzionamento  
 Raffreddamento — Interno: 27°C con termometro a secco (DB),  
 19°C con termometro bagnato (WB)  
 Esterno: 35°C con termometro a secco (DB)  
 Riscaldamento — Interno: 20°C con termometro a secco (DB)  
 Esterno: 7°C con termometro a secco (DB),  
 6°C con termometro bagnato (WB)
2. Per le specifiche, chiedere al rivenditore e/o consultare il catalogo.

# ΜΕΤΡΑ ΑΣΦΑΛΕΙΑΣ

## Ερμηνεία των συμβόλων που εμφανίζονται στην εσωτερική ή/και στην εξωτερική μονάδα

	<b>ΠΡΟΕΙΔΟΠΟΙΗΣΗ</b> (Κίνδυνος πυρκαγιάς)	Αυτή η μονάδα χρησιμοποιεί εύφλεκτο ψυκτικό υγρό. Αν το ψυκτικό υγρό διαρρεύσει και έρθει σε επαφή με φωτιά ή πηγή θερμότητας, θα δημιουργηθεί επικίνδυνο αέριο και υπάρχει κίνδυνος πρόκλησης πυρκαγιάς.
	Διαβάστε προσεκτικά τις ΟΔΗΓΙΕΣ ΛΕΙΤΟΥΡΓΙΑΣ πριν τη χρήση.	
	Το προσωπικό συντήρησης θα πρέπει να διαβάσει προσεκτικά τις ΟΔΗΓΙΕΣ ΛΕΙΤΟΥΡΓΙΑΣ και το ΕΓΧΕΙΡΙΔΙΟ ΕΓΚΑΤΑΣΤΑΣΗΣ πριν τη χρήση.	
	Περισσότερες πληροφορίες θα βρείτε στις ΟΔΗΓΙΕΣ ΛΕΙΤΟΥΡΓΙΑΣ, στο ΕΓΧΕΙΡΙΔΙΟ ΕΓΚΑΤΑΣΤΑΣΗΣ και στα υπόλοιπα σχετικά έγγραφα.	

- Επειδή σε αυτό το προϊόν χρησιμοποιούνται περιστρεφόμενα εργαλεία και ανταλλακτικά που μπορεί να προκαλέσουν ηλεκτροπληξία, βεβαιωθείτε ότι διαβάσατε αυτά τα "Μέτρα ασφαλείας" πριν από τη χρήση.
- Επειδή αυτά τα προειδοποιητικά άρθρα είναι σημαντικά για την ασφάλεια, βεβαιωθείτε ότι τα τηρείτε.
- Αφού διαβάσετε αυτό το εγχειρίδιο, φυλάξτε το μαζί με το εγχειρίδιο εγκατάστασης σε προστό μέρους για εύκολη αναφορά.

### Σύμβολα και ερμηνεία

- ΠΡΟΕΙΔΟΠΟΙΗΣΗ:** Λανθασμένος χειρισμός είναι πολύ πιθανό να σας θέσει σε μεγάλο κίνδυνο, όπως θάνατο, σοβαρό τραυματισμό κλπ.
- ΠΡΟΣΟΧΗ:** Λανθασμένος χειρισμός ενδέχεται να σας θέσει σε σοβαρό κίνδυνο, ανάλογα με τις συνθήκες.

### Ερμηνεία συμβόλων που χρησιμοποιούνται σε αυτό το εγχειρίδιο



- : Βεβαιωθείτε ότι δεν το κάνετε.
- : Βεβαιωθείτε ότι ακολουθείτε τις οδηγίες.
- : Μην εισάγετε το δάχτυλό σας ή ξύλο, κλπ.
- : Μην πατάτε επάνω στην εσωτερική/εξωτερική μονάδα και μην τοποθετείτε τίποτα επάνω σε αυτές.
- : Κίνδυνος ηλεκτροπληξίας. Προσοχή!
- : Βεβαιωθείτε ότι αποσυνδέσατε το καλώδιο τροφοδοσίας από την πρίζα.
- : Βεβαιωθείτε ότι κλείσατε το ρεύμα.
- : Κίνδυνος πυρκαγιάς.



<b>ΠΡΟΕΙΔΟΠΟΙΗΣΗ</b>	
	<p><b>Μην συνδέετε το καλώδιο ρεύματος σε ενδιάμεσο σημείο, μη χρησιμοποιείτε προέκταση καλωδίου και μην συνδέετε πολλές συσκευές σε μια πρίζα.</b></p> <ul style="list-style-type: none"> <li>• Υπάρχει κίνδυνος υπερθέρμανσης, πυρκαγιάς ή ηλεκτροπληξίας.</li> </ul> <p><b>Βεβαιωθείτε ότι το καλώδιο τροφοδοσίας δεν είναι λερωμένο και συνδέστε το καλά στην πρίζα.</b></p> <ul style="list-style-type: none"> <li>• Εάν το καλώδιο είναι λερωμένο, ενδέχεται να προκληθεί πυρκαγιά ή ηλεκτροπληξία.</li> </ul> <p><b>Μην διπλώνετε, τραβάτε, φθείρετε, τροποποιείτε ή θερμαίνετε το καλώδιο τροφοδοσίας και μην τοποθετείτε βαριά αντικείμενα πάνω του.</b></p> <ul style="list-style-type: none"> <li>• Υπάρχει κίνδυνος πρόκλησης πυρκαγιάς ή ηλεκτροπληξίας.</li> </ul> <p><b>Μην ΑΝΟΙΓΕΤΕ/ΚΛΕΙΝΕΤΕ το διακόπτη ή μην αποσυνδέετε/συνδέετε το καλώδιο τροφοδοσίας κατά τη διάρκεια της λειτουργίας.</b></p> <ul style="list-style-type: none"> <li>• Ενδέχεται να δημιουργηθούν σπινθήρες και να προκληθεί πυρκαγιά.</li> <li>• Αφού ΑΠΕΝΕΡΓΟΠΟΙΗΣΕΤΕ την εσωτερική μονάδα από το τηλεχειριστήριο, ΚΛΕΙΣΤΕ το διακόπτη ή αποσυνδέστε το καλώδιο τροφοδοσίας.</li> </ul> <p><b>Μην εκθέτετε το σώμα σας απευθείας σε ψυχρό αέρα για παρατεταμένο χρονικό διάστημα.</b></p> <ul style="list-style-type: none"> <li>• Είναι επιβλαβές για την υγεία σας.</li> </ul> <p><b>Η εγκατάσταση, η μετατόπιση, η αποσυναρμολόγηση, η μετατροπή ή η επισκευή της μονάδας δεν πρέπει να γίνεται από τον χρήστη.</b></p> <ul style="list-style-type: none"> <li>• Η κακή χρήση του κλιματιστικού ενδέχεται να προκαλέσει πυρκαγιά, ηλεκτροπληξία, τραυματισμό ή διαρροή νερού κ.λπ. Συμβουλευθείτε τον αντιπρόσωπό σας.</li> <li>• Εάν έχει φθαρεί το καλώδιο τροφοδοσίας, πρέπει η αντικατάστασή του να γίνει από τον κατασκευαστή ή τον εξουσιοδοτημένο αντιπρόσωπο επισκευών προκειμένου να αποφευχθεί ο κίνδυνος.</li> </ul> <p><b>Κατά την εγκατάσταση, μετακίνηση ή συντήρηση της μονάδας, βεβαιωθείτε ότι στο κύκλωμα ψύξης δεν θα εισχωρήσει άλλη ουσία εκτός από το ενδεδειγμένο ψυκτικό (R32/R410A).</b></p> <ul style="list-style-type: none"> <li>• Η παρουσία ξένης ουσίας, όπως ο αέρας, μπορεί να προκαλέσει μη φυσιολογική αύξηση της πίεσης ή να οδηγήσει σε έκρηξη ή τραυματισμό.</li> <li>• Η χρήση κάποιου άλλου ψυκτικού υγρού από αυτό που ορίζεται για το σύστημα θα προκληθεί μηχανική βλάβη, δυσλειτουργία του συστήματος ή βλάβη της μονάδας. Στη χειρότερη περίπτωση, αυτό ενδέχεται να έχει σοβαρές επιπτώσεις στην ασφάλεια του προϊόντος.</li> </ul> <p><b>Η παρούσα συσκευή δεν προορίζεται για χρήση από άτομα (συμπεριλαμβανομένων παιδιών) με μειωμένες φυσικές, αισθητηριακές ή νοητικές ικανότητες ή έλλειψη εμπειρίας και γνώσης, εκτός και αν επιβλέπονται ή τους έχουν δοθεί σαφείς οδηγίες σχετικά με την χρήση της συσκευής από άτομο υπεύθυνο για την ασφάλειά τους.</b></p> <p><b>Τα παιδιά θα πρέπει πάντα να επιβλέπονται ώστε να βεβαιώνεται ότι δεν παίζουν με τη συσκευή.</b></p>
	<p><b>Μην ΚΛΕΙΝΕΤΕ τον ασφαλειοδιακόπτη εκτός και αν υπάρχει μωρωδιά καμένου ή πραγματοποιείται συντήρηση ή έλεγχος.</b></p> <ul style="list-style-type: none"> <li>• Η διαρροή ψυκτικού δεν ανιχνεύεται και για αυτόν το λόγο μπορεί να προκληθεί πυρκαγιά.</li> </ul> <p><b>Μην εγκαθιστάτε τη μονάδα σε μέρος όπου ενδέχεται να γεμίσει με καπνό, αέρια ή ουσίες.</b></p> <ul style="list-style-type: none"> <li>• Μη χρησιμοποιείτε εξοπλισμό με προπάνιο, βουτάνιο ή μεθάνιο, στρέψτε όπως τα εντομακτόνα και υλικά επίστρωσης κοντά στην εσωτερική μονάδα.</li> <li>• Ο αισθητήρας ψυκτικού αντιδράει με αυτό και εμφανίζει σφάλμα. Αυτό μπορεί να εμποδίσει τη λειτουργία της μονάδας.</li> </ul>

	<p><b>(Διαδικασία σε περίπτωση διαρροής ψυκτικού)</b> Αν υπάρχει διαρροή υλικού, σβήστε τυχόν εστίες πυρκαγιάς, όπως κάποιο αερόθερμο και αερίστε το χώρο επαρκώς, ανοίγοντας το παράθυρο.</p> <ul style="list-style-type: none"> <li>• Στη συνέχεια, επικοινωνήστε με τον αντιπρόσωπο.</li> <li>• Η εσωτερική μονάδα διασκορπίζει το ψυκτικό με τη λειτουργία ANE-MIZTHPA για να αποτρέψει την πρόκληση πυρκαγιάς. Σε αυτήν την περίπτωση, μην κλείσετε τον ασφαλειοδιακόπτη.</li> </ul>
	<p><b>Μην εισάγετε το δάχτυλό σας, ξύλο ή άλλα αντικείμενα στο στόμιο εισόδου/εξόδου αέρα.</b></p> <ul style="list-style-type: none"> <li>• Ενδέχεται να προκληθεί τραυματισμός, καθώς ο ανεμιστήρας στο εσωτερικό της μονάδας περιστρέφεται με μεγάλη ταχύτητα κατά τη λειτουργία.</li> </ul>
	<p><b>Σε περίπτωση μη φυσιολογικών συνθηκών (όπως μωρωδιάς καμένου), διακόψτε τη λειτουργία του κλιματιστικού και αποσυνδέστε το καλώδιο τροφοδοσίας ή ΚΛΕΙΣΤΕ το διακόπτη.</b></p> <ul style="list-style-type: none"> <li>• Εάν το κλιματιστικό συνεχίσει να λειτουργεί σε μη φυσιολογικές συνθήκες, ενδέχεται να προκληθεί βλάβη, πυρκαγιά ή ηλεκτροπληξία. Σε αυτή την περίπτωση απευθυνθείτε στον αντιπρόσωπό σας.</li> </ul>
	<p><b>Εάν το κλιματιστικό δεν παράγει ψύξη ή θέρμανση, ενδέχεται να υπάρχει διαρροή ψυκτικού υγρού. Αν υπάρχει διαρροή ψυκτικού υγρού, αερίστε το χώρο καλά και συμβουλευτείτε αμέσως τον αντιπρόσωπό σας. Μην ΚΛΕΙΣΤΕ τον ασφαλειοδιακόπτη. Εάν για την επισκευή απαιτείται η πλήρωση της μονάδας με ψυκτικό υγρό, συμβουλευτείτε τον τεχνικό συντήρησης.</b></p> <ul style="list-style-type: none"> <li>• Το ψυκτικό υγρό που χρησιμοποιείται στο κλιματιστικό είναι ασφαλές. Σε φυσιολογικές συνθήκες δεν παρουσιάζει διαρροή. Ωστόσο, σε περίπτωση διαρροής ψυκτικού υγρού που έρθει σε επαφή με φωτιά ή μια πηγή θερμότητας όπως αερόθερμο, σόμπα κηροζίνης, ή φούρνο, το αέριο που παράγεται είναι επιβλαβές και υπάρχει κίνδυνος πυρκαγιάς.</li> </ul>
<p><b>Ο χρήστης δεν πρέπει να επιχειρήσει ποτέ να πλύνει από μέσα την εσωτερική μονάδα. Εάν το εσωτερικό της μονάδας απαιτεί καθαρισμό, επικοινωνήστε με τον αντιπρόσωπό σας.</b></p> <ul style="list-style-type: none"> <li>• Ένα ακατάλληλο απορρυπαντικό ενδέχεται να προκαλέσει φθορά στο πλαστικό υλικό εντός της μονάδας, με πιθανό αποτέλεσμα τη διαρροή νερού. Εάν το απορρυπαντικό έλθει σε επαφή με ηλεκτρικά μέρη του κινητήρα, το αποτέλεσμα θα είναι δυσλειτουργία, καπνός ή πυρκαγιά.</li> <li>• Η συσκευή θα πρέπει να αποθηκεύεται σε χώρο όπου δεν υπάρχουν πηγές ανάφλεξης σε συνεχή λειτουργία (για παράδειγμα: γυμνές φλόγες, ενεργή συσκευή αερίου ή ενεργό ηλεκτρικό αερόθερμο).</li> <li>• Έχετε υπόψη ότι τα ψυκτικά υγρά ενδέχεται να είναι άοσμα.</li> <li>• Μη χρησιμοποιείτε άλλα μέσα για την επίταχυνση της διαδικασίας απόψυξης ή τον καθαρισμό της συσκευής από αυτά που συνιστά ο κατασκευαστής.</li> <li>• Μην τρυπάτε ή μην καίτε τη συσκευή.</li> </ul>	
<p><b>Αυτή η μονάδα θα πρέπει να τοποθετείται σε χώρους όπου η επιφάνεια δαπέδου είναι μεγαλύτερη από αυτήν που προσδιορίζεται στο εγχειρίδιο εγκατάστασης.</b></p> <ul style="list-style-type: none"> <li>• Ανατρέξτε στο εγχειρίδιο εγκατάστασης.</li> </ul>	
	<p><b>Η παρούσα συσκευή προορίζεται για χρήση από εξειδικευμένους ή εκπαιδευμένους χρήστες σε καταστήματα, στην ελαφρά βιομηχανία και σε φάρμες ή για εμπορική χρήση από μη εξειδικευμένους χρήστες.</b></p>



# ΜΕΤΡΑ ΑΣΦΑΛΕΙΑΣ

 ΠΡΟΣΟΧΗ	
	<p><b>Μην αγγίζετε το στόμιο εισόδου αέρα ή τα αλουμιένια ελάσματα της εσωτερικής/εξωτερικής μονάδας.</b></p> <ul style="list-style-type: none"> <li>Υπάρχει κίνδυνος τραυματισμού.</li> </ul> <p><b>Μην χρησιμοποιείτε εντομοκτόνα ή εύφλεκτα σπρέι στη μονάδα.</b></p> <ul style="list-style-type: none"> <li>Ενδέχεται να προκληθεί πυρκαγιά ή παραμόρφωση της μονάδας.</li> </ul> <p><b>Αποφύγετε την απευθείας έκθεση των κατοικίδιων ή των φυτών στη ροή του αέρα.</b></p> <ul style="list-style-type: none"> <li>Είναι επιβλαβές για την υγεία τους.</li> </ul> <p><b>Μην τοποθετείτε άλλες ηλεκτρικές συσκευές ή έπιπλα κάτω από την εσωτερική/εξωτερική μονάδα.</b></p> <ul style="list-style-type: none"> <li>Ενδέχεται να στάξει νερό από τη μονάδα, προκαλώντας καταστροφή ή βλάβη σε αυτά.</li> </ul> <p><b>Μην τοποθετείτε τη μονάδα σε κατεστραμμένη βάση εγκατάστασης.</b></p> <ul style="list-style-type: none"> <li>Υπάρχει περίπτωση να πέσει η μονάδα και να προκαλέσει τραυματισμό.</li> </ul> <p><b>Μην στηρίζετε σε ασταθές κάθισμα για τη λειτουργία ή τον καθαρισμό της μονάδας.</b></p> <ul style="list-style-type: none"> <li>Ενδέχεται να τραυματιστείτε εάν πέσετε κάτω.</li> </ul> <p><b>Μην τραβάτε το καλώδιο τροφοδοσίας.</b></p> <ul style="list-style-type: none"> <li>Ενδέχεται να φθαρεί η εσωτερική καλωδίωση και να προκληθεί υπερθέρμανση ή πυρκαγιά.</li> </ul> <p><b>Μην φορτίζετε ή αποσυρναμολογείτε τις μπαταρίες και μην τις πετάτε στη φωτιά.</b></p> <ul style="list-style-type: none"> <li>Ενδέχεται να υπάρξει διαρροή υγρών μπαταρίας και να προκληθεί πυρκαγιά ή έκρηξη.</li> </ul> <p><b>Μην χρησιμοποιείτε τη συσκευή για περισσότερο από 4 ώρες σε συνθήκες υψηλής υγρασίας (80% RH ή μεγαλύτερης) και/ή με ανοιχτά παράθυρα ή ανοιχτή εξωτερική πόρτα.</b></p> <ul style="list-style-type: none"> <li>Αυτό ενδέχεται προκαλέσει τη συμπύκνωση νερού στο κλιματιστικό, που ίσως να στάξει και να βρέξει ή να καταστρέψει τα έπιπλά σας.</li> <li>Η συμπύκνωση νερού στο εσωτερικό του κλιματιστικού ενδέχεται να συμβάλει στην ανάπτυξη μυκήτων, όπως η μούχλα.</li> </ul> <p><b>Μην χρησιμοποιείτε τη μονάδα για ειδικές λειτουργίες, όπως τη συντήρηση τροφίμων, την ανατροφή ζώων, την ανάπτυξη φυτών, ή τη συντήρηση συσκευιών ακριβείας ή έργων τέχνης.</b></p> <ul style="list-style-type: none"> <li>Μια τέτοια χρήση ενδέχεται να προκαλέσει φθορά στα αντικείμενα και είναι επιβλαβής για την υγεία των ζώων και των φυτών.</li> </ul> <p><b>Μην εκθέτετε συσκευές καύσης απευθείας στη ροή του αέρα.</b></p> <ul style="list-style-type: none"> <li>Μπορεί να προκληθεί ατελής καύση.</li> </ul> <p><b>Μην βάζετε ποτέ τις μπαταρίες στο στόμα σας για κανένα λόγο ώστε να αποφύγετε την κατά λάθος κατάποσή τους.</b></p> <ul style="list-style-type: none"> <li>Η κατάποση μπαταριών ενδέχεται να προκαλέσει πνιγμό και/ή δηλητηρίαση.</li> </ul>
	<p><b>Πριν τον καθαρισμό της μονάδας, ΑΠΕΝΕΡΓΟΠΟΙΗΣΤΕ τη και αποσυνδέστε το καλώδιο τροφοδοσίας ή ΚΛΕΙΣΤΕ το διακόπτη.</b></p> <ul style="list-style-type: none"> <li>Ενδέχεται να προκληθεί τραυματισμός, καθώς ο ανεμιστήρας στο εσωτερικό της μονάδας περιστρέφεται με μεγάλη ταχύτητα κατά τη λειτουργία.</li> </ul> <p><b>Αντικαταστήστε όλες τις μπαταρίες του τηλεχειριστηρίου με καινούργιες του ίδιου τύπου.</b></p> <ul style="list-style-type: none"> <li>Η χρήση μιας παλιάς μπαταρίας με μια καινούρια ενδέχεται να προκαλέσει υπερθέρμανση, διαρροή ή έκρηξη.</li> </ul> <p><b>Εάν το υγρό των μπαταριών έρθει σε επαφή με το δέρμα ή τα ρούχα σας, ξεπλύντε τα καλά με νερό.</b></p> <ul style="list-style-type: none"> <li>Εάν το υγρό των μπαταριών έρθει σε επαφή με τα μάτια σας, ξεπλύντε τα καλά με νερό και συμβουλευτείτε έναν γιατρό.</li> </ul> <p><b>Βεβαιωθείτε ότι ο χώρος αερίζεται καλά, εάν χρησιμοποιείτε τη μονάδα μαζί με μια συσκευή καύσης.</b></p> <ul style="list-style-type: none"> <li>Ο μη επαρκής εξαερισμός ενδέχεται να προκαλέσει θάνατο από ασφυξία.</li> </ul>



	<p><b>ΚΛΕΙΝΕΤΕ το διακόπτη όταν ακούγονται βροντές και υπάρχει πιθανότητα πτώσης κεραυνών.</b></p> <ul style="list-style-type: none"> <li>Ενδέχεται να προκληθεί βλάβη στη μονάδα σε περίπτωση πτώσης κεραυνών.</li> </ul> <p><b>Μετά τη χρήση του κλιματιστικού για μεγάλο χρονικό διάστημα, εκτός από τον τυπικό καθαρισμό πρέπει να εκτελείται έλεγχος και συντήρηση.</b></p> <ul style="list-style-type: none"> <li>Οι βρομιές και η σκόνη που συσσωρεύονται στη μονάδα ενδέχεται να δημιουργούν δυσάρεστες οσμές, να συμβάλλουν στο σχηματισμό μυκήτων, όπως μούχλα, ή να φράζουν τις διόδους αποστράγγισης, προκαλώντας διαρροή νερού από την εσωτερική μονάδα. Συμβουλευτείτε τον αντιπρόσωπό σας σχετικά με τις εργασίες ελέγχου και συντήρησης, οι οποίες απαιτούν εξειδικευμένες γνώσεις και ικανότητες.</li> </ul>
	<p><b>Μην λειτουργείτε τους διακόπτες με βρεγμένα χέρια.</b></p> <ul style="list-style-type: none"> <li>Υπάρχει κίνδυνος ηλεκτροπληξίας.</li> </ul> <p><b>Μην καθαρίζετε το κλιματιστικό με νερό και μην τοποθετείτε πάνω του αντικείμενα που περιέχουν νερό, όπως βάζα.</b></p> <ul style="list-style-type: none"> <li>Υπάρχει κίνδυνος πρόκλησης πυρκαγιάς ή ηλεκτροπληξίας.</li> </ul>
	<p><b>Μην στηρίζετε και μην τοποθετείτε αντικείμενα επάνω στην εξωτερική μονάδα.</b></p> <ul style="list-style-type: none"> <li>Ενδέχεται να τραυματιστείτε σε περίπτωση πτώσης.</li> </ul>

## ΣΗΜΑΝΤΙΚΟ

Τα βρώμικα φίλτρα προκαλούν συμπύκνωση νερού στο εσωτερικό του κλιματιστικού, η οποία θα συμβάλει στην ανάπτυξη μυκήτων, όπως η μούχλα. Γι' αυτό συστήνεται να καθαρίζετε τα φίλτρα αέρα κάθε 2 εβδομάδες.

## Για εγκατάσταση

### ΠΡΟΕΙΔΟΠΟΙΗΣΗ

	<p><b>Συμβουλευτείτε τον αντιπρόσωπό σας για την εγκατάσταση του κλιματιστικού.</b></p> <ul style="list-style-type: none"> <li>Η εγκατάσταση δεν μπορεί να γίνει από τη χρήση, γιατί απαιτεί ειδικές γνώσεις και ικανότητες. Από εσφαλμένη εγκατάσταση του κλιματιστικού ενδέχεται να προκληθεί διαρροή νερού, πυρκαγιά ή ηλεκτροπληξία.</li> </ul> <p><b>Η τροφοδοσία του κλιματιστικού πρέπει να γίνεται από ξεχωριστή πρίζα.</b></p> <ul style="list-style-type: none"> <li>Διαφορετικά υπάρχει κίνδυνος υπερθέρμανσης ή πυρκαγιάς.</li> </ul> <p><b>Μην εγκαθιστάτε τη μονάδα σε σημεία όπου μπορεί να υπάρξει διαρροή εύφλεκτων αερίων.</b></p> <ul style="list-style-type: none"> <li>Εάν υπάρξει διαρροή και συγκέντρωση αερίου γύρω από τη μονάδα, μπορεί να προκληθεί έκρηξη.</li> </ul>
	<p><b>Γειώστε σωστά τη μονάδα.</b></p> <ul style="list-style-type: none"> <li>Μην συνδέετε το καλώδιο γείωσης σε σωλήνα αερίου, νερού, σε αλεξικέραυνο ή στο καλώδιο γείωσης του τηλεφώνου. Εάν η γείωση της μονάδας δεν γίνει σωστά, υπάρχει κίνδυνος ηλεκτροπληξίας.</li> </ul>

### ΠΡΟΣΟΧΗ

	<p><b>Εγκαταστήστε έναν διακόπτη διαφυγής γείωσης, ανάλογα με τη θέση εγκατάστασης του κλιματιστικού (όπως σε περιοχές με υψηλά επίπεδα υγρασίας).</b></p> <ul style="list-style-type: none"> <li>Εάν δεν γίνει εγκατάσταση διακόπτη διαφυγής γείωσης, μπορεί να προκληθεί ηλεκτροπληξία.</li> </ul> <p><b>Βεβαιωθείτε ότι το σύστημα αποστράγγισης νερού λειτουργεί κανονικά.</b></p> <ul style="list-style-type: none"> <li>Εάν το σύστημα αποστράγγισης δεν λειτουργεί κανονικά, ενδέχεται να στάξει νερό από την εσωτερική ή την εξωτερική μονάδα και να βρέξει ή να καταστρέψει τα έπιπλά σας.</li> </ul>
-------------------------------------------------------------------------------------	----------------------------------------------------------------------------------------------------------------------------------------------------------------------------------------------------------------------------------------------------------------------------------------------------------------------------------------------------------------------------------------------------------------------------------------------------------------------------------------------------------------------------------------------------------------------------------------------------------------

#### Σε περίπτωση μη φυσιολογικών συνθηκών

Διακόψτε αμέσως τη λειτουργία του κλιματιστικού και συμβουλευτείτε τον αντιπρόσωπό σας.

## ΑΠΟΡΡΙΨΗ



Fig. 1

Για την απόρριψη αυτού του προϊόντος, συμβουλευτείτε τον αντιπρόσωπό σας.

### Σημείωση:

Αυτό το σύμβολο αφορά μόνο χώρες της ΕΕ. Αποτελεί το σύμβολο σημασίας της Οδηγίας 2012/19/ΕΕ Άρθρο 14 "Ενημέρωση των χρηστών" και Παράρτημα IX και/ή της Οδηγίας 2006/66/ΕΚ Άρθρο 20 "Ενημέρωση του τελικού χρήστη" και Παράρτημα II.

Το προϊόν MITSUBISHI ELECTRIC που διαθέτετε είναι σχεδιασμένο και κατασκευασμένο από υλικά και εξαρτήματα υψηλής ποιότητας, τα οποία μπορούν να ανακυκλωθούν ή/και να χρησιμοποιηθούν ξανά.

Το σύμβολο αυτό σημαίνει ότι ο ηλεκτρικός και ηλεκτρονικός εξοπλισμός, οι μπαταρίες και οι συσσωρευτές, στο τέλος της διάρκειας ζωής τους, θα πρέπει να απορριφθούν ξεχωριστά από τα υπόλοιπα οικιακά απορρίμμάτα σας.

Αν έχει εκτυπωθεί ένα χημικό σύμβολο κάτω από το σύμβολο που απαιτείται στην Fig. 1, αυτό το χημικό σύμβολο σημαίνει ότι η μπαταρία ή ο συσσωρευτής περιέχει ένα βαρύ μέταλλο σε ορισμένη συγκέντρωση. Αυτό θα υποδεικνύεται ως ακολούθως:

Hg: υδράργυρος (0,0005%), Cd: κάδμιο (0,002%), Pb: μόλυβδος (0,004%)

Στην Ευρωπαϊκή Ένωση υπάρχουν ξεχωριστά συστήματα συλλογής για τα χρησιμοποιούμενα ηλεκτρικά και ηλεκτρονικά προϊόντα, τις μπαταρίες και τους συσσωρευτές.

Παρακαλούμε διαθέστε αυτόν τον εξοπλισμό, τις μπαταρίες και τους συσσωρευτές στο τοπικό σας κοινοτικό κέντρο συλλογής/ανακύκλωσης απορριμμάτων.

Βοηθήστε μας να προστατεύσουμε το περιβάλλον στο οποίο ζούμε!

# ΟΝΟΜΑΣΙΑ ΤΟΥ ΚΑΘΕ ΕΞΑΡΤΗΜΑΤΟΣ

## Εσωτερική μονάδα

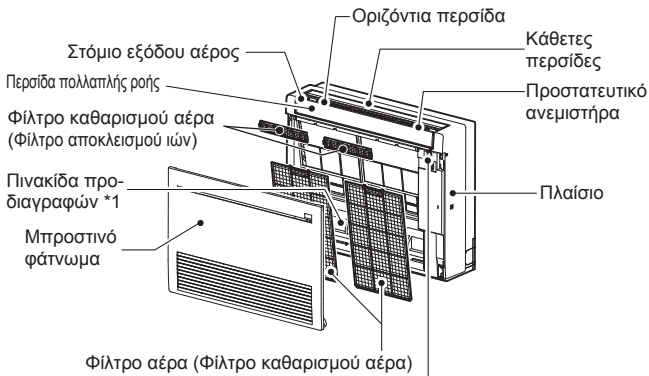

\*1 Το έτος και ο μήνας κατασκευής υποδεικνύονται στην πινακίδα προδιαγραφών.

### Θέση κουμπιών και ενδεικτικών λυχνιών (Μπροστινό πλαίσιο ανοιχτό)

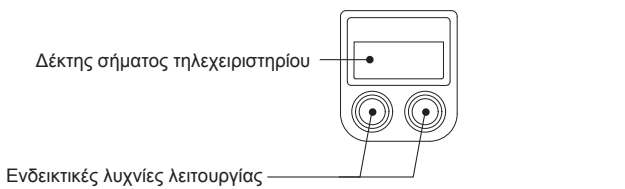

### Όταν το τηλεχειριστήριο δεν μπορεί να χρησιμοποιηθεί...

Η λειτουργία έκτακτης ανάγκης ενεργοποιείται με το πάτημα του διακόπτη λειτουργίας έκτακτης ανάγκης (E.O SW) στην εσωτερική μονάδα.

Κάθε φορά που πατάτε το διακόπτη λειτουργίας έκτακτης ανάγκης (E.O SW), αλλάζει η λειτουργία με την εξής σειρά:

#### Ενδεικτική λυχνία λειτουργίας

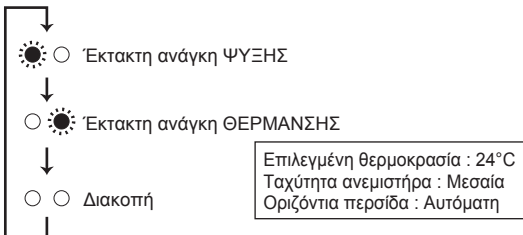

## Εξωτερική μονάδα

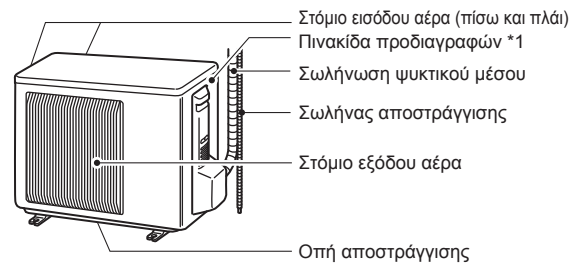

Η εμφάνιση των εξωτερικών μονάδων ενδέχεται να διαφέρει.

\*1 Το έτος και ο μήνας κατασκευής υποδεικνύονται στην πινακίδα προδιαγραφών.

## ΠΡΟΕΤΟΙΜΑΣΙΑ ΠΡΙΝ ΑΠΟ ΤΗ ΛΕΙΤΟΥΡΓΙΑ

Πριν από τη λειτουργία: Συνδέστε το καλώδιο ρεύματος στην πρίζα ή/και ανοίξτε το διακόπτη.

### Τοποθέτηση των μπαταριών του τηλεχειριστηρίου

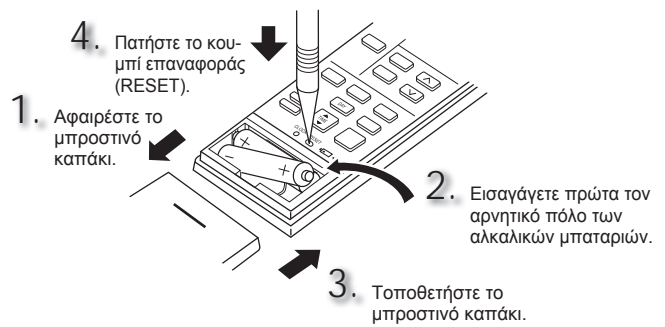

### Ρύθμιση της ώρας

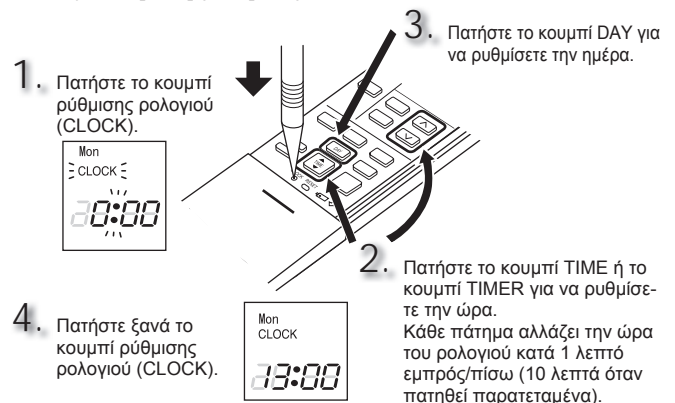

# ΠΡΟΕΤΟΙΜΑΣΙΑ ΠΡΙΝ ΑΠΟ ΤΗ ΛΕΙΤΟΥΡΓΙΑ

## Τηλεχειριστήριο

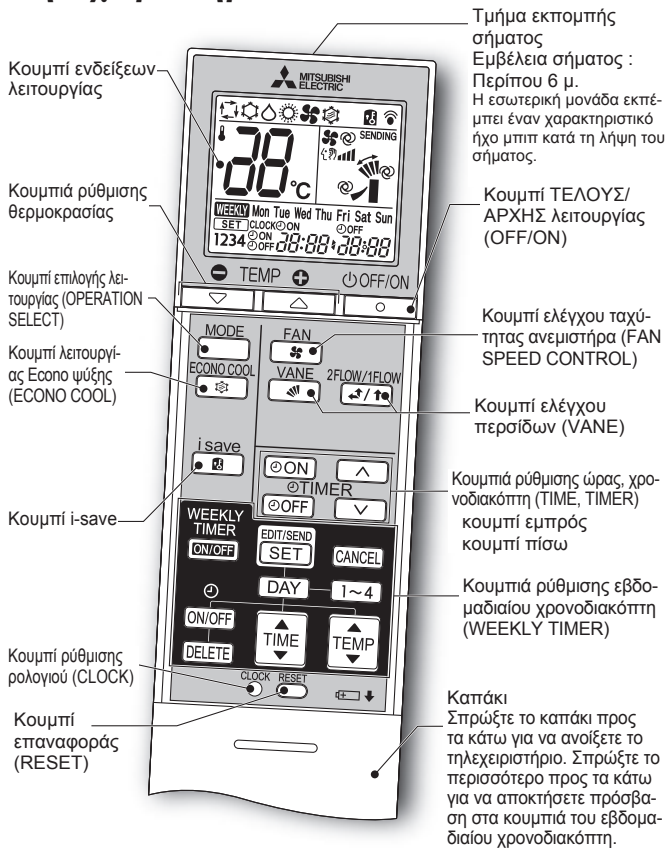

### Κουμπιά ρύθμισης ώρας, χρονοδιακόπτη (TIME, TIMER) —

Αλλάξτε την ώρα προς τα εμπρός/προς τα πίσω

**[ON]** (Χρονοδιακόπτης ενεργοποίησης) : Η μονάδα ΕΝΕΡΓΟΠΟΙΕΙΤΑΙ την επιλεγμένη ώρα.

**[OFF]** (Χρονοδιακόπτης απενεργοποίησης) : Η μονάδα ΑΠΕΝΕΡΓΟΠΟΙΕΙΤΑΙ την επιλεγμένη ώρα.

Πατήστε το κουμπιά **[▲]** (εμπρός) και **[▼]** (πίσω) για να ρυθμίσετε την ώρα του χρονοδιακόπτη.

### Κουμπιά ρύθμισης εβδομαδιαίου χρονοδιακόπτη (WEEKLY TIMER) —

Πατήστε το κουμπιά **[EDIT/SEND SET]** για να εισαχθείτε στη λειτουργία ρύθμισης του εβδομαδιαίου χρονοδιακόπτη.

Πατήστε τα κουμπιά **[DAY]** και **[1~4]** για να επιλέξετε την ημέρα και τον αριθμό της ρύθμισης.

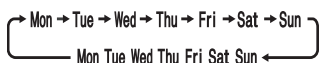

Πατήστε τα κουμπιά **[ON/OFF]**, **[TIME]**, και **[TEMP]** για να ρυθμίσετε ΑΡΧΗ/ΤΕΛΟΣ (ON/OFF), ώρα και θερμοκρασία.

Πατήστε το κουμπιά **[EDIT/SEND SET]** για να ολοκληρώσετε και να μεταδώσετε τη ρύθμιση του εβδομαδιαίου χρονοδιακόπτη.

Πατήστε το κουμπιά **[WEEKLY TIMER ON/OFF]** για να ενεργοποιήσετε τον εβδομαδιαίο χρονοδιακόπτη. (Η ένδειξη **WEEKLY** ανάβει.)

Πατήστε ξανά το κουμπιά **[WEEKLY TIMER ON/OFF]** για να απενεργοποιήσετε τον εβδομαδιαίο χρονοδιακόπτη. (Η ένδειξη **WEEKLY** σβήνει.)

**[OFF/ON]**  
Κουμπιά ΤΕΛΟΥΣ/ΑΡΧΗΣ λειτουργίας (OFF/ON)

**MODE**  
Κουμπιά επιλογής λειτουργίας (OPERATION SELECT)



**[▲]**  
**[▼]**  
Κουμπιά ρύθμισης θερμοκρασίας

**FAN**  
Κουμπιά ελέγχου ταχύτητας ανεμιστήρα (FAN SPEED CONTROL)

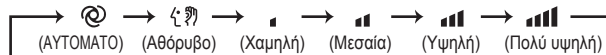

**VANE**  
Κουμπιά ελέγχου περσίδων (VANE)

Πατήστε το κουμπιά **[VANE]** για να επιλέξετε την κάθετη κατεύθυνση ροής αέρα. Με κάθε πάτημα του κουμπιού θα αλλάξει η κατεύθυνση ροής αέρα με την παρακάτω σειρά:

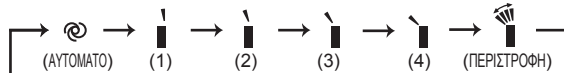

- Δύο σύντομοι χαρακτηριστικοί ήχοι μπιπ ακούγονται από την εσωτερική μονάδα όταν επιλεγεί η λειτουργία ΑΥΤΟΜΑΤΟ.
- Η μετακίνηση με το χέρι της οριζόντιας περσίδας/περσίδας πολλαπλής ροής μπορεί να προκαλέσει δυσλειτουργία.
- Η οριζόντια περσίδα/περσίδα πολλαπλής ροής μετακινείται αυτόματα σε συγκεκριμένα διαστήματα για να καθοριστεί η θέση της και, στη συνέχεια, επιστρέφει στην καθορισμένη θέση.
- Όταν γίνεται εναλλαγή της εξόδου αέρα μεταξύ των λειτουργιών 1 POH και 2 POH, οι οριζόντιες περσίδες ενδέχεται να μετακινηθούν και να αλλάξουν τις θέσεις τους.

**2FLOW/1FLOW**  
Κουμπιά ελέγχου περσίδων (VANE)

Πατήστε **[2FLOW/1FLOW]** για να επιλέξετε τις εξόδους αέρα.

Όταν είναι επιλεγμένη η λειτουργία 2 POH, ο αέρας φυσάει από το επάνω και το μπροστινό μέρος της μονάδας. Όταν είναι επιλεγμένη η λειτουργία 1 POH, ο αέρας φυσάει μόνο από το επάνω μέρος της μονάδας.

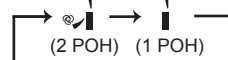

Η περσίδα πολλαπλής ροής έχει οριστεί αυτόματα στην κατάλληλη θέση. Ακόμα και αν είναι επιλεγμένη η λειτουργία 2 POH, ο αέρας θα φυσάει μόνο από το επάνω μέρος της μονάδας στις ακόλουθες περιπτώσεις:

- Κατά τις λειτουργίες ΨΥΞΗ/ΑΦΥΓΡΑΝΣΗ: Η θερμοκρασία δωματίου πλησιάζει την καθορισμένη θερμοκρασία. Το κλιματιστικό έχει λειτουργήσει για 0,5 έως 1 ώρα.
- Κατά τη λειτουργία ΘΕΡΜΑΝΣΗ: Η θερμοκρασία ροής του αέρα είναι χαμηλή. (Κατά τη λειτουργία απόψυξης, κατά την έναρξη της λειτουργίας, κ.λπ.)

**ECONO COOL**  
Κουμπιά λειτουργίας Econo ψύξης (ECONO COOL)

Η επιλεγμένη θερμοκρασία και η κατεύθυνση ροής του αέρα αλλάζουν αυτόματα από το μικρο-επεξεργαστή.

**i save**  
Κουμπιά i-save

Μια απλοποιημένη λειτουργία επαναφοράς σας δίνει τη δυνατότητα να ανακαλέσετε την προτιμώμενη (προκαθορισμένη) ρύθμιση πατώντας απλά το κουμπιά **[i save]**. Πατήστε ξανά το κουμπιά και θα μεταβείτε απευθείας στην προηγούμενη ρύθμιση.

# ΚΑΘΑΡΙΣΜΟΣ

## Οδηγίες:

- Αποσυνδέστε την παροχή ρεύματος ή κλείστε το διακόπτη πριν από τον καθαρισμό.
- Προσέξτε να μην αγγίξετε τα μεταλλικά μέρη με τα χέρια σας.
- Μην χρησιμοποιείτε βενζίνη, αραιωτικά, σκόνης γυαλισματος ή εντομοκτόνα.
- Αν διακρίνετε σκόνη, αφαιρέστε την με ουδέτερο απορρυπαντικό πιάτων αραιωμένο με χλιαρό νερό στην προβλεπόμενη συγκέντρωση και, στη συνέχεια, σκουπίστε το απορρυπαντικό με νωπή πετσέτα.

- Μην εκθέτετε τα εξαρτήματα σε άμεσο ηλιακό φως, στη ζέστη ή σε φωτιά για να στεγνώσουν.
- Μην χρησιμοποιείτε νερό σε θερμοκρασία μεγαλύτερη από 50°C.
- Μην χρησιμοποιείτε βούρτσα απόξησης, την τραχιά επιφάνεια ενός σφουγγαριού ή κάτι παρόμοιο.
- Μην μουλιάζετε ή μην ξεπλένετε την οριζόντια περσίδα.

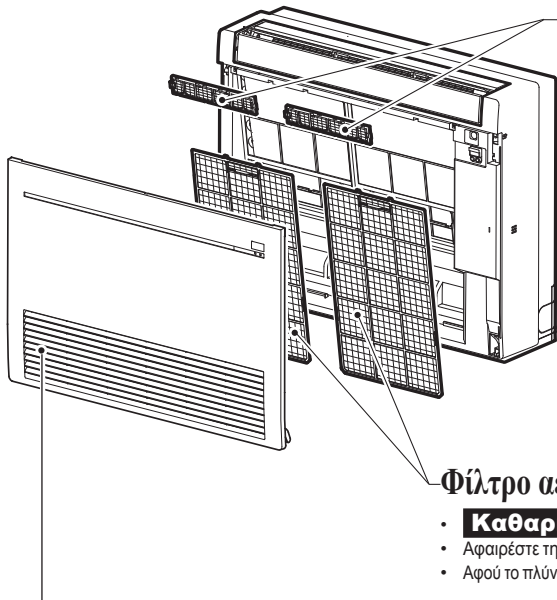

## Φίλτρο αέρα (Φίλτρο καθαρισμού αέρα)

- **Καθαρίζετε το κάθε 2 εβδομάδες**
- Αφαιρέστε τη σκόνη με ηλεκτρική σκούπα, ή ξεπλύνετε το με νερό.
- Αφού το πλύνετε με νερό, αφήστε να στεγνώσει καλά σε σκιερό μέρος.

## Φίλτρο καθαρισμού αέρα (Φίλτρο αποκλεισμού ιών)

### Πίσω πλευρά φίλτρου αέρα

**Πρέπει να καθαρίζεται κάθε 3 μήνες:**

- Απομακρύνετε τη σκόνη με ηλεκτρική σκούπα.
- **Όταν δεν είναι δυνατή η απομάκρυνση της σκόνης με ηλεκτρική σκούπα:**
- Αφήστε το φίλτρο και το πλαίσιο του να μουλιάσουν σε χλιαρό νερό πριν τα ξεπλύνετε. (Όταν δεν είναι δυνατή η απομάκρυνση σκόνης, μπορούν να χρησιμοποιηθούν διαλυμένα απαλά αναγνωριστικά.)
- Αφού το πλύνετε, αφήστε το να στεγνώσει καλά σε σκιερό μέρος.

**Κάθε χρόνο:**

- Για βέλτιστη απόδοση, αντικαθιστάτε το φίλτρο καθαρισμού αέρα με καινούργιο.
- Αριθμός εξαρτημάτων **MAC-2470FT-E**

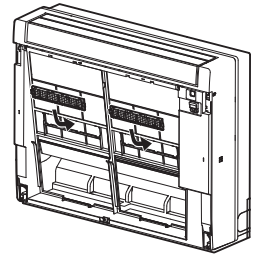

## Σημείωση:

- Μπορεί να χρησιμοποιηθεί και φίλτρο καθαρισμού αέρος ιονισμένο με άργυρο.
- Αριθμός εξαρτημάτων **MAC-2370FT-E**

## Μπροστινό φάτνωμα

1. Πιέστε προς τα κάτω τη γλωπίδα στις δύο πλευρές της μονάδας, για να ανοίξετε το μπροστινό πλαίσιο.
2. Τραβήξτε το μπροστινό πλαίσιο προς το μέρος σας, για να το αφαιρέσετε.
3. Ανοίξτε τελείως το μπροστινό πλαίσιο και μετά αφαιρέστε το.
- Σκουπίστε το μπροστινό πλαίσιο με ένα μαλακό, στεγνό πανί, ή πλύνετε το με νερό.
- Μην το αφήνετε να μουλιάσει στο νερό για περισσότερο από δύο ώρες.
- Αφήστε το να στεγνώσει καλά στη σκιά πριν το τοποθετήσετε ξανά.
4. Τοποθετήστε το μπροστινό πλαίσιο, ακολουθώντας τη διαδικασία αφαίρεσης με αντίστροφη σειρά.

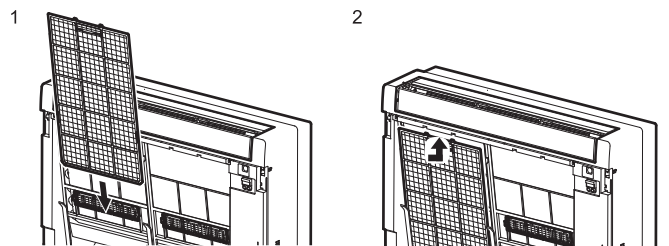
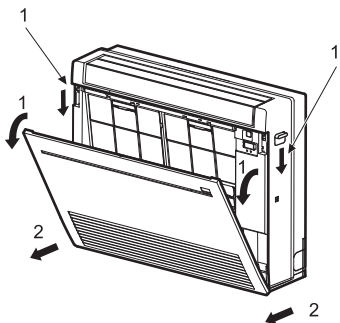

## Σημαντικό

- **Καθαρίζετε τακτικά τα φίλτρα για βέλτιστη απόδοση και μείωση της κατανάλωσης ρεύματος.**
- **Τα βρώμικα φίλτρα προκαλούν συμπύκνωση νερού στο εσωτερικό του κλιματιστικού, η οποία θα συμβάλει στην ανάπτυξη μυκήτων, όπως η μούχλα. Γι' αυτό συστήνεται να καθαρίζετε τα φίλτρα αέρα κάθε 2 εβδομάδες.**

Αυτές οι πληροφορίες βασίζονται στον **ΚΑΝΟΝΙΣΜΟ (ΕΕ) Αρ. 528/2012**

ΟΝΟΜΑ ΜΟΝΤΕΛΟΥ	Επεξεργασμένο άρθρο (Ονομασία εξαρτημάτων)	Ενεργές ουσίες (Αρ. CAS)	Ιδιότητα	Οδηγία για χρήση (Πληροφορίες ασφαλούς χειρισμού)
MFZ-KW25/35/50/60VG	ΦΙΛΤΡΟ	Φωσφορικό σύμπλοκο αργύρου-νατρίου-υδρογόνου-ζιρκονίου (265647-11-8)	Αντιβακτηριδιακό Αντιμυκητιακό	<ul style="list-style-type: none"> <li>• Να χρησιμοποιείτε το προϊόν σύμφωνα με τις υποδείξεις του εγχειριδίου οδηγιών και μόνο για τον σκοπό που προορίζεται.</li> <li>• Μην το τοποθετείτε στο στόμα. Να φυλάσσεται μακριά από παιδιά.</li> </ul>
		Χλωριούχο διμεθυλοκταδεκυλο [3-(τριμεθοξυσιλυλο) προπυλο] αμμώνιο (27668-52-6)	Προστασία κατά των ιών Αντιβακτηριδιακό Αντιμυκητιακό	<ul style="list-style-type: none"> <li>• Να χρησιμοποιείτε το προϊόν σύμφωνα με τις υποδείξεις του εγχειριδίου οδηγιών και μόνο για τον σκοπό που προορίζεται.</li> <li>• Μην το τοποθετείτε στο στόμα. Να φυλάσσεται μακριά από παιδιά.</li> </ul>
MAC-2470FT-E	ΦΙΛΤΡΟ	Χλωριούχο διμεθυλοκταδεκυλο [3-(τριμεθοξυσιλυλο) προπυλο] αμμώνιο (27668-52-6)	Προστασία κατά των ιών Αντιβακτηριδιακό Αντιμυκητιακό	<ul style="list-style-type: none"> <li>• Να χρησιμοποιείτε το προϊόν σύμφωνα με τις υποδείξεις του εγχειριδίου οδηγιών και μόνο για τον σκοπό που προορίζεται.</li> <li>• Μην το τοποθετείτε στο στόμα. Να φυλάσσεται μακριά από παιδιά.</li> </ul>
MAC-2370FT-E	ΦΙΛΤΡΟ	Ζεδίλθος, ψευδάργυρος, άργυρος (130328-20-0)	Αντιβακτηριδιακό	<ul style="list-style-type: none"> <li>• Να χρησιμοποιείτε το προϊόν σύμφωνα με τις υποδείξεις του εγχειριδίου οδηγιών και μόνο για τον σκοπό που προορίζεται.</li> <li>• Μην το τοποθετείτε στο στόμα. Να φυλάσσεται μακριά από παιδιά.</li> </ul>



# ΟΤΑΝ ΝΟΜΙΖΕΤΕ ΟΤΙ ΥΠΑΡΧΕΙ ΚΑΠΟΙΟ ΠΡΟΒΛΗΜΑ

**Ακόμα και αν ελεγχθούν τα παραπάνω σημεία, εάν η μονάδα δεν επανέλθει, διακόψτε τη χρήση του κλιματιστικού και συμβουλευτείτε τον αντιπρόσωπό σας.**

Σύμπτωμα	Εξήγηση & σημεία ελέγχου
<b>Εσωτερική μονάδα</b>	
Η μονάδα δεν λειτουργεί.	<ul style="list-style-type: none"> <li>Είναι ανοιχτός ο διακόπτης;</li> <li>Είναι συνδεδεμένο το καλώδιο ρεύματος;</li> <li>Έχει ρυθμιστεί ο χρονοδιακόπτης ENAP-ΞΗΣ;</li> </ul>
Η μονάδα δεν μπορεί να λειτουργήσει για περίπου 3 λεπτά μετά την επανεκκίνηση.	<ul style="list-style-type: none"> <li>Αυτό προστατεύει τη μονάδα με εντολή του μικροεπεξεργαστή. Περιμένετε.</li> </ul>
Από το στόμιο εξόδου αέρα της εσωτερικής μονάδας εξέρχονται υδατμάζες.	<ul style="list-style-type: none"> <li>Ο κρύος αέρας από τη μονάδα ψυχραίνει γρήγορα την υγρασία του αέρα μέσα στο χώρο, η οποία μετατρέπεται σε υδατμάζες.</li> </ul>
Η περιστροφική λειτουργία της ΟΡΙΖΟΝΤΙΑΣ ΠΕΡΣΙΔΑΣ αναστέλλεται για λίγο, και έπειτα επανεκκινείται.	<ul style="list-style-type: none"> <li>Αυτό συμβαίνει προκειμένου να πραγματοποιηθεί φυσιολογικά η περιστροφική λειτουργία της ΟΡΙΖΟΝΤΙΑΣ ΠΕΡΣΙΔΑΣ.</li> </ul>
Η κατεύθυνση ροής του αέρα αλλάζει κατά τη διάρκεια της λειτουργίας. Η κατεύθυνση της οριζόντιας περσίδας/περσίδας πολλαπλής ροής δεν είναι δυνατό να ρυθμιστεί από το τηλεχειριστήριο.	<ul style="list-style-type: none"> <li>Κατά τη λειτουργία θέρμανσης, εάν η θερμοκρασία ροής του αέρα είναι πολύ χαμηλή ή πραγματοποιείται απόψυξη, η οριζόντια περσίδα μετακινείται αυτόματα σε κάθετη θέση. Η περσίδα πολλαπλής ροής έχει οριστεί στην κλειστή θέση.</li> <li>Εάν κατά τη λειτουργία ΨΥΞΗ ή ΑΦΥΓΡΑΝΣΗ του κλιματιστικού, η διάρκεια της παροχής του αέρα στην οριζόντια θέση διαρκεί περισσότερο από 1 ώρα, η κατεύθυνση της ροής του αέρα θα αλλάξει αυτόματα στη θέση (1), προκειμένου να αποφευχθεί η εκροή συμπυκνωμάτων νερού. Η περσίδα πολλαπλής ροής έχει οριστεί στην κλειστή θέση.</li> <li>Η οριζόντια περσίδα και η περσίδα πολλαπλής ροής μετακινείται αυτόματα σε συγκεκριμένα διαστήματα για να καθορίσει τη θέση της και, στη συνέχεια, επιστρέφει στην καθορισμένη θέση.</li> </ul>
Κατά τη λειτουργία θέρμανσης, η λειτουργία διακόπτεται για περίπου 10 λεπτά.	<ul style="list-style-type: none"> <li>Πραγματοποιείται απόψυξη της εξωτερικής μονάδας. Περιμένετε το πολύ 10 λεπτά μέχρι να ολοκληρωθεί η διαδικασία. (Όταν η εξωτερική θερμοκρασία είναι πολύ χαμηλή και η υγρασία πολύ υψηλή, σηματοδοτείται πάγος.)</li> </ul>
Η μονάδα αρχίζει να λειτουργεί από μόνη της όταν αποκατασταθεί η τροφοδοσία ρεύματος, χωρίς να την απενεργοποιήσετε από το τηλεχειριστήριο.	<ul style="list-style-type: none"> <li>Τα μοντέλα αυτά διαθέτουν λειτουργία αυτόματης επανεκκίνησης. Σε περίπτωση που διακοπεί η τροφοδοσία της μονάδας χωρίς να την απενεργοποιήσετε από το τηλεχειριστήριο, όταν αποκατασταθεί η τροφοδοσία, η μονάδα θα αρχίσει να λειτουργεί αυτόματα σύμφωνα με τις ρυθμίσεις που είχατε ορίσει από το τηλεχειριστήριο πριν από τη διακοπή της τροφοδοσίας. Ανατρέξτε στην ενότητα "Λειτουργία αυτόματης επανεκκίνησης".</li> </ul>
Η περσίδα πολλαπλής ροής ανοίγει και κλείνει αυτόματα.	<ul style="list-style-type: none"> <li>Η περσίδα πολλαπλής ροής ελέγχεται αυτόματα από έναν μικροελεγκτή που λαμβάνει υπόψη τη θερμοκρασία της ροής αέρα και το χρόνο λειτουργίας του κλιματιστικού.</li> </ul>
Η εσωτερική μονάδα που δεν λειτουργεί θερμαίνεται και ακούγεται από τη μονάδα ένας ήχος, όμως με ήχο νερού που τρέχει.	<ul style="list-style-type: none"> <li>Μια μικρή ποσότητα ψυκτικού υγρού συνεχίζει να ρέει μέσα στην εσωτερική μονάδα, παρόλο που αυτή δεν λειτουργεί.</li> </ul>
Η εσωτερική μονάδα αποχρωματίζεται με τον καιρό.	<ul style="list-style-type: none"> <li>Παρόλο που το πλαστικό γίνεται κίτρινο λόγω της επίδρασης κάποιων παραγόντων, όπως υπεριώδους ακτινοβολίας και υψηλής θερμοκρασίας, οι λειτουργίες του προϊόντος δεν επηρεάζονται.</li> </ul>
<b>Εξωτερική μονάδα</b>	
Ο ανεμιστήρας της εξωτερικής μονάδας δεν περιστρέφεται, παρόλο που λειτουργεί ο συμπιεστής. Παρόλο που ο ανεμιστήρας αρχίζει να περιστρέφεται, σύντομα σταματά.	<ul style="list-style-type: none"> <li>Όταν η εξωτερική θερμοκρασία είναι χαμηλή κατά τη λειτουργία ψύξης, ο ανεμιστήρας λειτουργεί διακεκομμένα για να διατηρηθεί ικανοποιητική απόδοση ψύξης.</li> </ul>
Υπάρχει διαρροή νερού από την εξωτερική μονάδα.	<ul style="list-style-type: none"> <li>Κατά τη λειτουργία ΨΥΞΗΣ ή ΑΦΥΓΡΑΝΣΗΣ, οι σωλήνες ή τα τμήματα σύνδεσης των σωλήνων ψύχονται με αποτέλεσμα να δημιουργείται συμπύκνωση.</li> <li>Κατά τη λειτουργία θέρμανσης, το νερό που συμπυκνώνεται στον εναλλάκτη θερμότητας στάζει.</li> <li>Κατά τη λειτουργία θέρμανσης, η λειτουργία απόψυξης λιώνει το νερό που έχει παγώσει στην εξωτερική μονάδα και στάζει.</li> </ul>
Από την εξωτερική μονάδα εξέρχεται λευκός καπνός.	<ul style="list-style-type: none"> <li>Κατά τη λειτουργία θέρμανσης, ο ατμός που δημιουργείται από τη λειτουργία απόψυξης μοιάζει με λευκό καπνό.</li> </ul>
<b>Τηλεχειριστήριο</b>	
Δεν εμφανίζεται ένδειξη στο τηλεχειριστήριο ή έχει μειωθεί ο φωτισμός της. Η εσωτερική μονάδα δεν ανταποκρίνεται στο σήμα του τηλεχειριστηρίου.	<ul style="list-style-type: none"> <li>Είναι άδειες οι μπαταρίες;</li> <li>Είναι σωστή η πολικότητα (+, -) των μπαταριών;</li> <li>Μήπως πατάτε τα κουμπιά στο τηλεχειριστήριο κάποιες άλλες ηλεκτρικές συσκευές;</li> </ul>

Σύμπτωμα	Εξήγηση & σημεία ελέγχου
<b>Δεν υπάρχει ψύξη ή θέρμανση</b>	
Ο χώρος δεν ψύχεται ή θερμαίνεται επαρκώς.	<ul style="list-style-type: none"> <li>Είναι κατάλληλη η ρύθμιση θερμοκρασίας;</li> <li>Είναι κατάλληλη η ρύθμιση του ανεμιστήρα; Αλλάξτε τη ρύθμιση του ανεμιστήρα σε υψηλή ή πολύ υψηλή ταχύτητα.</li> <li>Η επιλογή εξόδου αέρα έχει οριστεί στη λειτουργία 1 ΡΟΗ; Ρυθμίστε τη στη λειτουργία 2 ΡΟΗ.</li> <li>Είναι καθαρό το φίλτρο;</li> <li>Είναι καθαρός ο ανεμιστήρας ή ο εναλλάκτης θερμότητας της εσωτερικής μονάδας;</li> <li>Μήπως υπάρχουν εμπόδια που φράζουν το στόμιο εισόδου ή εξόδου αέρα της εσωτερικής ή της εξωτερικής μονάδας;</li> <li>Μήπως κάποιο παράθυρο ή πόρτα είναι ανοικτή; Ενδέχεται να μεσολαβήσει κάποια ώρα μέχρι να επιτευχθεί η θερμοκρασία ρύθμισης ή ενδέχεται να μην επιτευχθεί καθόλου, ανάλογα με τις διαστάσεις του χώρου, τη θερμοκρασία περιβάλλοντος κ.ο.κ.</li> </ul>
Ο χώρος δεν ψύχεται επαρκώς.	<ul style="list-style-type: none"> <li>Όταν στο χώρο γίνεται χρήση ανεμιστήρα ή κουζίνας αερίου, αυξάνει το φορτίο ψύξης με αποτέλεσμα η ψύξη να είναι ανεπαρκής.</li> <li>Όταν η εξωτερική θερμοκρασία είναι υψηλή, η ψύξη μπορεί να μην είναι επαρκής.</li> </ul>
Δεν γίνεται επαρκής θέρμανση του χώρου.	<ul style="list-style-type: none"> <li>Όταν η εξωτερική θερμοκρασία είναι χαμηλή, η θέρμανση μπορεί να μην είναι επαρκής.</li> </ul>
Κατά τη λειτουργία της θέρμανσης, ο αέρας δεν εξέρχεται αμέσως.	<ul style="list-style-type: none"> <li>Περιμένετε όσο η μονάδα ετοιμάζεται να παράγει θερμό αέρα.</li> </ul>
<b>Ροή αέρα</b>	
Ο αέρας από την εσωτερική μονάδα μυρίζει περίεργα.	<ul style="list-style-type: none"> <li>Είναι καθαρό το φίλτρο;</li> <li>Είναι καθαρός ο ανεμιστήρας ή ο εναλλάκτης θερμότητας της εσωτερικής μονάδας;</li> <li>Η μονάδα μπορεί να απορροφά μια οσμή που προσκολλάται στον τοίχο, στο χαλί, στα έπιπλα, στα ρούχα, κλπ. και να την βγάζει με τον αέρα.</li> </ul>
<b>Ήχος</b>	
Ακούγεται ένας ξερός κρότος.	<ul style="list-style-type: none"> <li>Αυτός ο ήχος παράγεται από τη διαστολή/συστολή του μπροστινού πλαισίου, κ.λπ., λόγω αλλαγής της θερμοκρασίας.</li> </ul>
Ακούγεται ήχος σαν κελάρυσμα.	<ul style="list-style-type: none"> <li>Ο ήχος αυτός ακούγεται όταν ο εξωτερικός αέρας που απορροφάται από το σωλήνα αποστράγγισης ανοίγει την περιοχή συλλογής ή τον ανεμιστήρα εξερισμού, με αποτέλεσμα να ρέει το νερό που κινείται μέσα στο σωλήνα αποστράγγισης. Ο ήχος αυτός ακούγεται επίσης όταν φυσά ο εξωτερικός αέρας μέσα στη σωλήνα αποστράγγισης στην περίπτωση που ο εξωτερικός άνεμος είναι ισχυρός.</li> </ul>
Από την εσωτερική μονάδα ακούγεται ένας μηχανικός ήχος.	<ul style="list-style-type: none"> <li>Πρόκειται για τον ήχο που παράγεται από την ενεργοποίηση/απενεργοποίηση του ανεμιστήρα ή του συμπιεστή.</li> </ul>
Ακούγεται ο ήχος νερού που ρέει.	<ul style="list-style-type: none"> <li>Πρόκειται για τον ήχο ροής του ψυκτικού ή του νερού που συμπυκνώνεται στη μονάδα.</li> </ul>
Μερικές φορές ακούγεται ένας σφυριχτός ήχος.	<ul style="list-style-type: none"> <li>Πρόκειται για τον ήχο που παράγεται όταν αρχίζει η ροή ψυκτικού υγρού μέσα στη μονάδα.</li> </ul>
Ο ήχος κινητήρα και ο ήχος στροβιλίσματος ακούγονται από την εσωτερική μονάδα.	<ul style="list-style-type: none"> <li>Πρόκειται για τον ήχο του νερού που συμπυκνώνεται κατά τη λειτουργία ΨΥΞΗΣ/ΑΦΥΓΡΑΝΣΗΣ και που αποστραγγίζεται από την εσωτερική μονάδα.</li> <li>Ο ήχος νερού που αποστραγγίζεται μπορεί να ακούγεται και από εσωτερικές μονάδες που δεν βρίσκονται σε λειτουργία. (Ο ήχος θα σταματήσει αυτόματα. Περιμένετε.)</li> </ul>
<b>Χρονοδιακόπτης</b>	
Ο εβδομαδιαίος χρονοδιακόπτης δεν λειτουργεί σύμφωνα με τις ρυθμίσεις.	<ul style="list-style-type: none"> <li>Έχει ρυθμιστεί ο χρονοδιακόπτης ΑΡΧΗΣ/ΤΕΛΟΥΣ (ON/OFF);</li> <li>Μεταβάστε ξανά τα στοιχεία της ρύθμισης του εβδομαδιαίου χρονοδιακόπτη στην εσωτερική μονάδα. Όταν γίνει η επιτυχής λήψη των στοιχείων, θα ακουστεί ένα παρατεταμένο ηχητικό σήμα (μπιπ) από την εξωτερική μονάδα. Εάν η λήψη των στοιχείων αποτύχει, θα ακουστούν 3 σύντομα ηχητικά σήματα (μπιπ). Βεβαιωθείτε ότι τα στοιχεία έχουν ληφθεί με επιτυχία.</li> <li>Όταν σημειωθεί διακοπή ρεύματος, το ενσωματωμένο ρολόι της εσωτερικής μονάδας θα είναι λανθασμένο. Ως αποτέλεσμα, ο εβδομαδιαίος χρονοδιακόπτης ενδεχομένως να μην λειτουργεί κανονικά. Βεβαιωθείτε ότι θα τοποθετήσετε το τηλεχειριστήριο σε σημείο από το οποίο θα επιτρέπεται η λήψη του σήματος από την εσωτερική μονάδα.</li> </ul>
Η μονάδα ενεργοποιεί/απενεργοποιεί τη λειτουργία μόνη της.	<ul style="list-style-type: none"> <li>Είναι ρυθμισμένος ο εβδομαδιαίος χρονοδιακόπτης;</li> </ul>



Manual Download



# ΌΤΑΝ ΝΟΜΙΖΕΤΕ ΟΤΙ ΥΠΑΡΧΕΙ ΚΑΠΟΙΟ ΠΡΟΒΛΗΜΑ

Στις παρακάτω περιπτώσεις, διακόψτε τη λειτουργία του κλιματιστικού και συμβουλευτείτε τον αντιπρόσωπό σας.

- Όταν υπάρχει διαρροή νερού από την εσωτερική μονάδα.
- Όταν αναβοσβήνει η αριστερή ενδεικτική λυχνία λειτουργίας.
- Όταν ο διακόπτης πέφτει συχνά.
- Το σήμα του τηλεχειριστηρίου δεν λαμβάνεται σε χώρο όπου χρησιμοποιείται ηλεκτρονικός λαμπτήρας φθορισμού τύπου ON/OFF (λαμπτήρας φθορισμού με μετασχηματιστή, κλπ.).
- Η λειτουργία του κλιματιστικού προκαλεί παρεμβολές στη ραδιοφωνική ή τηλεοπτική λήψη. Μπορεί να απαιτείται εγκατάσταση ενισχυτή για τη συσκευή που επηρεάζεται.
- Όταν ακούγεται ένας ασυνήθιστος ήχος.
- Όταν διαπιστώνεται τυχόν διαρροή ψυκτικού.

## ΠΡΟΔΙΑΓΡΑΦΕΣ

Μοντέλο	Εσωτερική		MFZ-KW25VG-E1		MFZ-KW35VG-E1		MFZ-KW50VG-E1		MFZ-KW60VG-E1		
	Εξωτερική		MUFZ-KW25VGHZ-E1		MUFZ-KW35VGHZ-E1		MUFZ-KW50VGHZ-E1		MUFZ-KW60VGHZ-E1		
Λειτουργία			Ψύξη	Θέρμανση	Ψύξη	Θέρμανση	Ψύξη	Θέρμανση	Ψύξη	Θέρμανση	
Τροφοδοσία			~N, 230 V, 50 Hz								
Απόδοση	kW		2,5	3,4	3,5	4,3	5,0	6,0	6,1	6,5	
Ισχύς εισόδου	kW		0,57	0,83	0,90	1,21	1,36	1,60	1,73	1,88	
Βάρος	Εσωτερική	kg	15								
	Εξωτερική	kg	35				54				
Χωρητικότητα πλήρωσης ψυκτικού (R32)	kg		1,0				1,3				
Κωδικός IP	Εσωτερική		IP20								
	Εξωτερική		IP24								
Μέγιστη επιτρεπόμενη πίεση λειτουργίας	LP ps	MPa	2,77								
	HP ps	MPa	4,17								
Επίπεδο θορύβου (SPL)	Εσωτερική (Πολύ υψηλή/Υψηλή/Μεσαία/Χαμηλή/Αθόρυβο)		dB(A)	39/35/30/25/20	41/35/30/25/18	39/35/30/25/20	41/35/30/25/18	44/39/35/31/27	50/45/40/35/29	53/46/39/35/27	51/47/41/35/29
	Εξωτερική		dB(A)	47	46	47	47	50	54	52	56

### Εγγυημένη κλίμακα λειτουργίας

		Εσωτερική	Εξωτερική
Ψύξη	Ανώτατο όριο	32°C DB 23°C WB	*Σημείωση 2
	Κατώτατο όριο	21°C DB 15°C WB	
Θέρμανση	Ανώτατο όριο	27°C DB —	
	Κατώτατο όριο	20°C DB —	

DB: Dry Bulb - Ξηρός βολβός  
WB: Wet Bulb - Υγρός βολβός

### Σημείωση:

1. Συνθήκες διαβάθμισης  
Ψύξη — Εσωτερική: 27°C DB, 19°C WB  
Εξωτερική: 35°C DB  
Θέρμανση — Εσωτερική: 20°C DB  
Εξωτερική: 7°C DB, 6°C WB
2. Όσο για τις προδιαγραφές, συμβουλευτείτε τον αντιπρόσωπο ή/και ανατρέξτε στον κατάλογο.

EL

# PRECAUÇÕES DE SEGURANÇA

## Significado dos símbolos apresentados na unidade interior e/ou unidade exterior

	<b>AVISO</b> (Risco de incêndio)	Esta unidade utiliza um refrigerante inflamável. Se ocorrer uma fuga de refrigerante e este entrar em contacto com fogo ou uma peça de aquecimento, irá criar um gás nocivo e existe o risco de incêndio.
	Leia atentamente as INSTRUÇÕES DE OPERAÇÃO antes da utilização.	
	É necessário que o pessoal de assistência técnica leia atentamente as INSTRUÇÕES DE OPERAÇÃO e o MANUAL DE INSTALAÇÃO antes da utilização.	
	Está disponível informação mais pormenorizada nas INSTRUÇÕES DE OPERAÇÃO, no MANUAL DE INSTALAÇÃO e em documentação semelhante.	

- Como se utilizam peças giratórias e peças que podem causar choque eléctrico neste produto, certifique-se de que lê estas "Precauções de Segurança" antes de o utilizar.
- As precauções aqui mencionadas são importantes para a segurança, pelo que as deverá cumprir.
- Depois de ler este manual, guarde-o com o manual de instalação num lugar conveniente para facilitar a consulta.

### Marcas e respectivos significados

- AVISO:** O manuseamento incorrecto pode causar um sério perigo, tal como a morte, ferimentos graves, etc. com uma alta probabilidade.
- CUIDADO:** O manuseamento incorrecto pode causar um sério perigo, dependendo das condições.



### Significado dos símbolos utilizados neste manual



- : Não faça isso de maneira alguma.
- : Certifique-se de que segue a instrução.
- : Nunca insira os dedos, varetas, etc.
- : Nunca pise a unidade interior/exterior e não coloque nada sobre as mesmas.
- : Perigo de choque eléctrico. Tenha cuidado.
- : Certifique-se de que desliga a ficha de alimentação da tomada.
- : Certifique-se de que desliga a unidade.
- : Risco de incêndio.

<b>AVISO</b>	
	<p><b>Não ligue o cabo de alimentação a um ponto intermédio, não utilize uma extensão eléctrica nem ligue vários dispositivos a uma única tomada CA.</b></p> <ul style="list-style-type: none"> <li>• Isto pode provocar sobreaquecimento, um incêndio ou choque eléctrico.</li> </ul>
	<p><b>Certifique-se de que a ficha de alimentação está limpa e introduza-a totalmente na tomada.</b></p> <ul style="list-style-type: none"> <li>• Uma ficha suja pode provocar um incêndio ou choque eléctrico.</li> </ul>
	<p><b>Não enrole, puxe, danifique nem modifique o cabo de alimentação e não aplique calor nem coloque objectos pesados sobre o mesmo.</b></p> <ul style="list-style-type: none"> <li>• Isto pode provocar um incêndio ou choque eléctrico.</li> </ul>
	<p><b>Não ligue/desligue o disjuntor nem a ficha de alimentação durante o funcionamento.</b></p> <ul style="list-style-type: none"> <li>• Isto pode criar faíscas, que podem provocar um incêndio.</li> <li>• Depois de desligar a unidade interior com o controlo remoto, certifique-se de que desliga o disjuntor ou a ficha de alimentação.</li> </ul>
	<p><b>Não exponha directamente o seu corpo ao ar frio durante um longo período de tempo.</b></p> <ul style="list-style-type: none"> <li>• Isto pode ser prejudicial para a sua saúde.</li> </ul>
	<p><b>A unidade não deve ser instalada, mudada de local, desmontada, alterada nem reparada pelo utilizador.</b></p> <ul style="list-style-type: none"> <li>• Um aparelho de ar condicionado incorrectamente manuseado pode provocar um incêndio, um choque eléctrico, ferimentos, uma fuga de água, etc. Consulte o seu revendedor.</li> <li>• Se o cabo de alimentação estiver danificado, tem de ser substituído pelo fabricante ou pelo representante de assistência para evitar situações de perigo.</li> </ul>
	<p><b>Quando efectuar operações de instalação, reinstalação ou manutenção, certifique-se de que não entra nenhuma substância na unidade para além do refrigerante especificado (R32/R410A) no respectivo circuito.</b></p> <ul style="list-style-type: none"> <li>• A presença de substâncias estranhas, tal como ar, pode causar um aumento anormal da pressão ou resultar em explosão ou ferimentos.</li> <li>• A utilização de um refrigerante diferente do indicado para o sistema resultará em falha mecânica, mau funcionamento do sistema ou avaria na unidade. No pior dos cenários, poderá constituir uma ameaça grave à segurança do produto.</li> </ul>
	<p><b>Este aparelho não se destina a ser utilizado por pessoas (incluindo crianças) com capacidades físicas, sensoriais ou mentais reduzidas, nem por pessoas sem experiência e conhecimentos, salvo se as mesmas forem supervisionadas ou tiverem recebido instruções relativamente à utilização do aparelho pela pessoa responsável pela sua segurança.</b></p>
	<p><b>As crianças devem ser supervisionadas para garantir que não brincam com o aparelho.</b></p>
	<p><b>Não desligue o disjuntor (OFF), excepto se sentir cheiro a queimado ou tiver de efectuar operações de manutenção ou inspecção.</b></p> <ul style="list-style-type: none"> <li>• Não é possível detectar uma fuga de refrigerante, o que pode provocar um incêndio.</li> </ul>
	<p><b>Não instale a unidade em locais onde possa existir concentração de fumo, gás ou substâncias químicas.</b></p> <ul style="list-style-type: none"> <li>• Não utilize equipamento que funcione a gás propano, butano ou metano, aerossóis (por exemplo, insecticidas) e tinta próximo da unidade interior.</li> <li>• O sensor do refrigerante reage e apresenta um erro. Isto pode fazer com que a unidade deixe de funcionar.</li> </ul>

		<p><b>(Procedimento em caso de fuga de refrigerante)</b> Se ocorrer fuga de refrigerante, apague o incêndio, como o causado por uma fonte de calor, e ventile a divisão adequadamente abrindo a janela.</p> <ul style="list-style-type: none"> <li>• Em seguida, contacte o seu revendedor.</li> <li>• A unidade interior liberta o refrigerante no modo FAN (VENTOINHA) para evitar um incêndio. Não desligue o disjuntor (OFF) durante esta situação.</li> </ul>
		<p><b>Nunca insira os seus dedos, uma vareta nem outros objectos na entrada ou saída de ar.</b></p> <ul style="list-style-type: none"> <li>• Isto pode provocar ferimentos, uma vez que a ventoinha existente no interior roda a altas velocidades durante o funcionamento.</li> </ul>
		<p><b>No caso de uma situação anormal (como cheiro a queimado), interrompa o funcionamento do aparelho de ar condicionado e desligue o disjuntor ou a ficha de alimentação.</b></p> <ul style="list-style-type: none"> <li>• Manter o funcionamento numa situação anormal pode provocar uma avaria, um incêndio ou choque eléctrico. Neste caso, consulte o seu revendedor.</li> </ul>
		<p><b>Se o aparelho de ar condicionado não arrefecer nem aquecer, existe uma possibilidade de fuga de refrigerante. Se for detectada alguma fuga de refrigerante, ventile bem a divisão e contacte imediatamente o seu revendedor. Não desligue o disjuntor (OFF). Se a reparação implicar recarregar a unidade com refrigerante, solicite mais informações ao técnico de assistência.</b></p> <ul style="list-style-type: none"> <li>• O refrigerante utilizado no aparelho de ar condicionado não é nocivo. Em condições normais, não existe fuga. No entanto, se ocorrer alguma fuga de refrigerante e este entrar em contacto com fogo ou uma peça de aquecimento como, por exemplo, um termoventilador, um aquecedor a óleo ou um fogão, irá criar um gás nocivo e existe o risco de incêndio.</li> </ul>
		<p><b>O utilizador nunca deve tentar lavar a unidade interior por dentro. Caso o interior da unidade tenha de ser limpo, contacte o seu revendedor.</b></p> <ul style="list-style-type: none"> <li>• Um detergente inadequado pode provocar danos a material plástico existente no interior da unidade, o que pode resultar numa fuga de água. Caso o detergente entre em contacto com peças eléctricas ou com o motor, pode provocar uma avaria, o aparecimento de fumo ou um incêndio.</li> <li>• O aparelho deve ser armazenado numa divisão onde não existam fontes de ignição em funcionamento contínuo (por exemplo: chamas abertas, um aparelho a gás ou um aquecedor eléctrico em funcionamento).</li> <li>• Tenha em atenção que os refrigerantes podem ser inodoros.</li> <li>• Não utilize meios para acelerar o processo de descongelamento ou para limpar o aparelho diferentes dos recomendados pelo fabricante.</li> <li>• Não fure ou queime.</li> </ul>
		<p><b>Esta unidade deve ser instalada em divisões cujo espaço exceda as dimensões especificadas no manual de instalação.</b></p> <ul style="list-style-type: none"> <li>• Consulte o manual de instalação.</li> </ul>
		<p><b>Este aparelho destina-se a ser utilizado por pessoas com experiência ou formação em lojas, na indústria leve e em quintas, ou a uso comercial por parte de leigos.</b></p>

# PRECAUÇÕES DE SEGURANÇA

 <b>CUIDADO</b>	
	<p><b>Não toque na entrada de ar nem nas aletas de alumínio da unidade interior/exterior.</b></p> <ul style="list-style-type: none"> <li>Isto pode provocar ferimentos.</li> </ul> <p><b>Não utilize insecticidas nem sprays inflamáveis na unidade.</b></p> <ul style="list-style-type: none"> <li>Isto pode provocar um incêndio ou uma deformação da unidade.</li> </ul> <p><b>Não exponha os animais domésticos nem as plantas da casa ao fluxo de ar directo.</b></p> <ul style="list-style-type: none"> <li>Isto pode provocar ferimentos nos animais domésticos ou danificar as plantas.</li> </ul> <p><b>Não coloque outros electrodomésticos nem móveis por baixo da unidade interior/exterior.</b></p> <ul style="list-style-type: none"> <li>Pode cair água da unidade, o que pode causar danos ou uma avaria.</li> </ul> <p><b>Não deixe a unidade num suporte de instalação danificado.</b></p> <ul style="list-style-type: none"> <li>A unidade pode cair e provocar ferimentos.</li> </ul> <p><b>Não se coloque em cima de um banco instável para utilizar ou limpar a unidade.</b></p> <ul style="list-style-type: none"> <li>Isto pode provocar uma queda e ferimentos.</li> </ul> <p><b>Não puxe o cabo de alimentação.</b></p> <ul style="list-style-type: none"> <li>Isto pode partir o núcleo do cabo, o que pode provocar sobreaquecimento ou um incêndio.</li> </ul> <p><b>Não carregue nem desmonte as pilhas e não as deite numa fogueira.</b></p> <ul style="list-style-type: none"> <li>Isto pode provocar fuga nas pilhas, um incêndio ou uma explosão.</li> </ul> <p><b>Não utilize a unidade durante mais de 4 horas com uma humidade elevada (80% de humidade relativa ou mais) e/ou quando ficam abertas janelas ou uma porta exterior.</b></p> <ul style="list-style-type: none"> <li>Se o fizer, a condensação de água formada no aparelho de ar condicionado pode pingar, molhando ou danificando a mobília.</li> <li>A condensação de água formada no aparelho de ar condicionado pode contribuir para o crescimento de fungos, tais como o bolor.</li> </ul> <p><b>Não utilize a unidade para fins específicos, como armazenar alimentos, criar animais, cultivar plantas ou preservar dispositivos de precisão ou objectos de arte.</b></p> <ul style="list-style-type: none"> <li>Isto pode provocar uma deterioração da qualidade dos objectos ou ser prejudicial para os animais ou plantas.</li> </ul> <p><b>Não exponha aparelhos de combustão ao fluxo de ar directo.</b></p> <ul style="list-style-type: none"> <li>Isto pode provocar uma combustão incompleta.</li> </ul> <p><b>Para evitar uma ingestão accidental, nunca coloque pilhas na boca.</b></p> <ul style="list-style-type: none"> <li>A ingestão das pilhas pode provocar asfixia e/ou envenenamento.</li> </ul>
	<p><b>Antes de limpar a unidade, desligue-a e desligue o disjuntor ou a ficha de alimentação.</b></p> <ul style="list-style-type: none"> <li>Isto pode provocar ferimentos, uma vez que a ventoinha existente no interior roda a altas velocidades durante o funcionamento.</li> </ul> <p><b>Substitua todas as pilhas do controlo remoto por pilhas novas do mesmo tipo.</b></p> <ul style="list-style-type: none"> <li>Utilizar uma pilha usada juntamente com uma nova pode provocar sobreaquecimento, fugas ou uma explosão.</li> </ul> <p><b>Se o líquido das pilhas entrar em contacto com a pele ou roupas, lave-as bem com água limpa.</b></p> <ul style="list-style-type: none"> <li>Se o líquido das pilhas entrar em contacto com os olhos, lave-os bem com água limpa e procure imediatamente ajuda médica.</li> </ul> <p><b>Certifique-se de que a área está bem ventilada quando utilizar a unidade juntamente com um aparelho de combustão.</b></p> <ul style="list-style-type: none"> <li>Uma ventilação inadequada pode provocar a rarefação do oxigénio.</li> </ul>



	<p><b>Desligue o disjuntor se ouvir um trovão e houver a possibilidade de ocorrência de relâmpagos.</b></p> <ul style="list-style-type: none"> <li>A unidade pode ser danificada em caso de ocorrência de relâmpagos.</li> </ul> <p><b>Após utilizar o aparelho de ar condicionado durante várias estações, mande efectuar uma inspecção e manutenção, para além da limpeza normal.</b></p> <ul style="list-style-type: none"> <li>A sujidade ou pó acumulados na unidade podem originar um odor desagradável, contribuir para o crescimento de fungos, tais como bolor, ou obstruir o canal de drenagem, provocando uma fuga de água na unidade interior. Consulte o seu revendedor para a inspecção e manutenção, que exigem conhecimentos e competências especializados.</li> </ul>
	<p><b>Não mexa nos interruptores com as mãos húmidas.</b></p> <ul style="list-style-type: none"> <li>Isto pode provocar um choque eléctrico.</li> </ul> <p><b>Não limpe o aparelho de ar condicionado com água nem coloque em cima deste objectos que contenham água, como uma jarra com flores.</b></p> <ul style="list-style-type: none"> <li>Isto pode provocar um incêndio ou choque eléctrico.</li> </ul>
	<p><b>Não se coloque em cima da unidade exterior nem coloque qualquer objecto sobre a mesma.</b></p> <ul style="list-style-type: none"> <li>Isto pode provocar ferimentos em caso de queda de uma pessoa ou do objecto.</li> </ul>

## **IMPORTANTE**

A utilização de filtros sujos leva à formação de condensação no aparelho de ar condicionado, o que irá contribuir para o crescimento de fungos, tais como o bolor. Por conseguinte, recomenda-se a limpeza dos filtros de ar a cada 2 semanas.

## Para instalação

### **AVISO**

	<p><b>Consulte o seu revendedor para instalar o aparelho de ar acondicionado.</b></p> <ul style="list-style-type: none"> <li>Não deve ser instalado pelo utilizador, uma vez que a instalação exige conhecimentos e competências especializados. Um aparelho de ar condicionado incorretamente instalado pode provocar uma fuga de água, um incêndio ou choque eléctrico.</li> </ul> <p><b>Utilize uma fonte de alimentação exclusiva para o aparelho de ar condicionado.</b></p> <ul style="list-style-type: none"> <li>Uma fonte de alimentação não exclusiva poderá provocar sobreaquecimento ou um incêndio.</li> </ul> <p><b>Não instale a unidade em locais onde haja a possibilidade de ocorrência de fugas de gás inflamável.</b></p> <ul style="list-style-type: none"> <li>Se ocorrer uma fuga de gás e acumulação do mesmo em redor da unidade exterior, pode provocar uma explosão.</li> </ul>
	<p><b>Ligue correctamente a unidade à terra.</b></p> <ul style="list-style-type: none"> <li>Não ligue o fio de terra a um tubo de gás, tubo de água, haste de pára-raios ou fio de terra de um telefone. Uma ligação incorrecta à terra pode provocar um choque eléctrico.</li> </ul>

### **CUIDADO**

	<p><b>Instale um disjuntor de fuga à terra consoante o local de instalação do aparelho de ar condicionado (como em áreas muito húmidas).</b></p> <ul style="list-style-type: none"> <li>Se não instalar um disjuntor de fuga à terra, pode provocar um choque eléctrico.</li> </ul> <p><b>Certifique-se de que a água de drenagem é correctamente drenada.</b></p> <ul style="list-style-type: none"> <li>Se o canal de drenagem for inadequado, pode cair água da unidade interior/exterior, molhando e danificando a mobília.</li> </ul>
-------------------------------------------------------------------------------------	--------------------------------------------------------------------------------------------------------------------------------------------------------------------------------------------------------------------------------------------------------------------------------------------------------------------------------------------------------------------------------------------------------------------------------------------------------------------------------------------------------------------------------------------

#### No caso de uma situação anormal

Pare imediatamente de utilizar o aparelho de ar condicionado e consulte o seu revendedor.

# ELIMINAÇÃO



Para deitar fora este produto, consulte o seu revendedor.

#### Observação:

Este símbolo destina-se apenas aos países da U.E. Este símbolo encontra-se em conformidade com a Informação do Artigo 14 da directiva 2012/19/UE para utilizadores e Anexo IX, e/ou com a Informação do Artigo 20 da directiva 2006/66/CE para utilizadores finais e Anexo II.

Fig. 1

O seu produto MITSUBISHI ELECTRIC foi concebido e produzido com materiais e componentes de alta qualidade que podem ser reciclados e/ou reutilizados.

Este símbolo significa que o equipamento eléctrico e electrónico, as baterias e os acumuladores, no final da sua vida útil, devem ser deitados fora separadamente do lixo doméstico.

Se houver um símbolo químico impresso por baixo do símbolo mostrado (Fig. 1), o símbolo químico indica que a bateria ou acumulador contém metais pesados numa determinada concentração. Isto aparecerá indicado da maneira seguinte: Hg: mercúrio (0,0005%), Cd: cádmio (0,002%), Pb: chumbo (0,004%)

Na União Europeia existem sistemas de recolha separados para produtos eléctricos e electrónicos, baterias e acumuladores usados.

Por favor, entregue este equipamento, as baterias e os acumuladores correctamente, no seu ponto local de recolha/reciclagem.

Por favor, ajude-nos a conservar o ambiente em que vivemos!



# DESIGNAÇÃO DAS PEÇAS

## Unidade interior

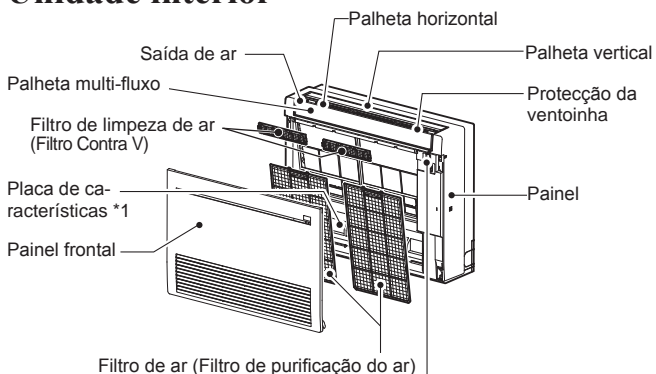

\*1 O ano e o mês de fabrico estão indicados na placa de características.

### Secção de exibição e operação (Quando a grelha frontal está aberta)

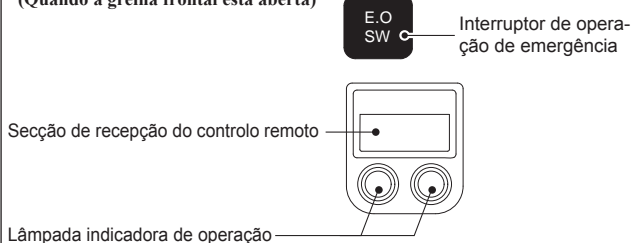

## Quando não puder utilizar o controlo remoto...

É possível activar a operação de emergência (E.O SW) premindo o interruptor de operação de emergência da unidade interior.

De cada vez que prime o interruptor de operação de emergência (E.O SW), o funcionamento muda pela seguinte ordem:

### Lâmpada Operation Indicator (Indicador de Operação)

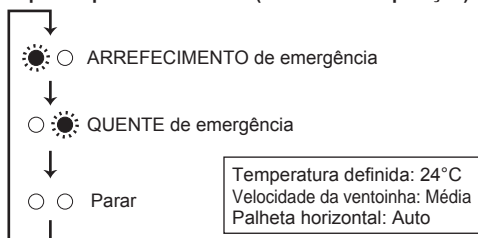

## Unidade exterior

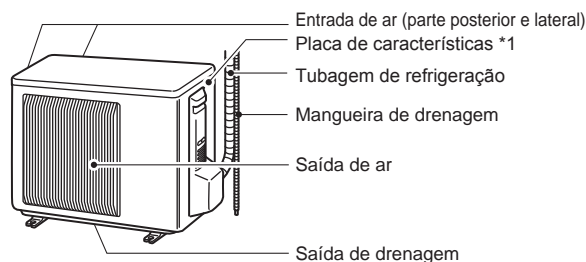

O aspecto das unidades exteriores pode variar.

\*1 O ano e o mês de fabrico estão indicados na placa de características.

# PREPARAÇÃO ANTES DA OPERAÇÃO

**Antes de utilizar:** introduza a ficha de alimentação na tomada e/ou ligue o disjuntor.

## Instalação das pilhas do controlo remoto

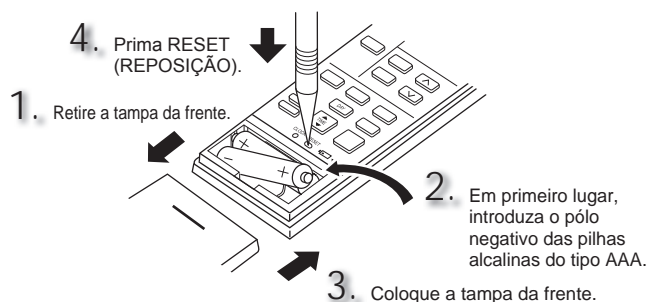

## Definição da hora actual

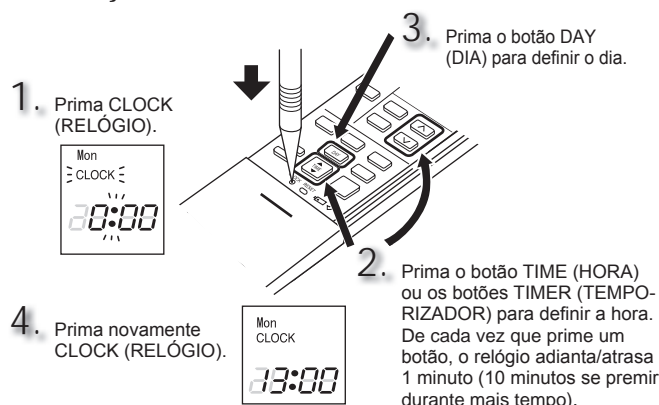

PT

# PREPARAÇÃO ANTES DA OPERAÇÃO

## Controlo remoto

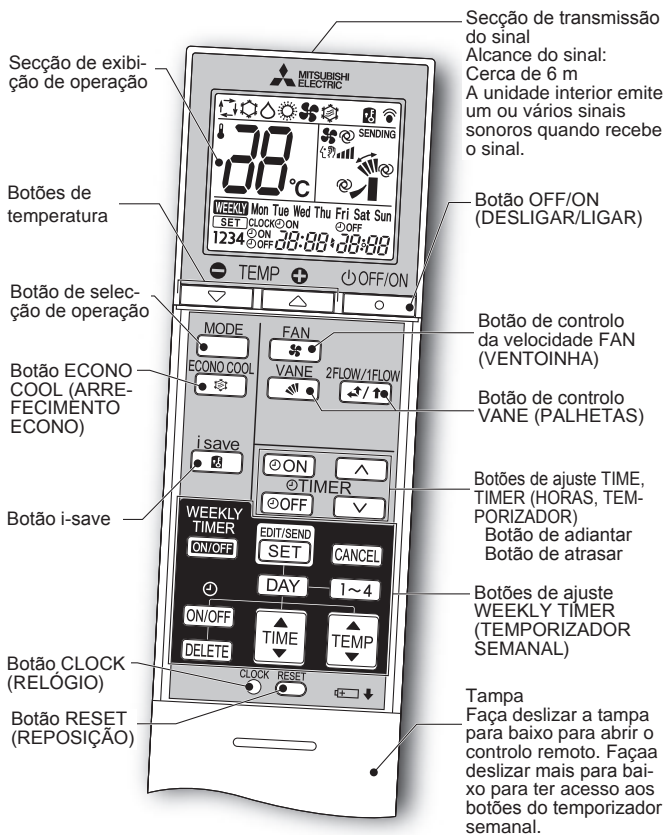

### Botões de ajuste TIME, TIMER (HORAS, TEMPORIZADOR) — Adiantar/atrasar a hora

**[ON]** (Temporizador de LIGAR) : A unidade irá LIGAR à hora definida.

**[OFF]** (Temporizador de DESLIGAR): A unidade irá DESLIGAR à hora definida.

Prima **[▲]** (adiantar) e **[▼]** (atrasar) para definir a hora do temporizador.

### Botões de ajuste WEEKLY TIMER (TEMPORIZADOR SEMANAL) —

Prima **[EDIT/SEND SET]** para entrar no modo de definição do temporizador semanal.

Prima **[DAY]** e **[1~4]** para seleccionar a definição do dia e do número.

→ Mon → Tue → Wed → Thu → Fri → Sat → Sun ←  
Mon Tue Wed Thu Fri Sat Sun

Prima **[ON/OFF]**, **[TIME]** e **[TEMP]** para definir LIGAR/DESLIGAR (ON/OFF), a hora e a temperatura.

Prima **[EDIT/SEND SET]** para concluir e transmitir a definição do temporizador semanal.

Prima **[WEEKLY TIMER ON/OFF]** para ligar o temporizador semanal. (**WEEKLY** acende.)

Prima **[WEEKLY TIMER ON/OFF]** novamente para desligar o temporizador semanal. (**WEEKLY** apaga.)

**[OFF/ON]**  
**[OFF/ON]** Botão OFF/ON (DESLIGAR/LIGAR)

**[MODE]**  
**[MODE]** Botão de selecção de operação

→ → → → → →   
(AUTO) (ARREFECIMENTO) (DESUMIDIFICAÇÃO) (QUENTE) (VENTOINHA)

**[▲]**  
**[▼]** Botões de temperatura

**[FAN]**  
**[FAN]** Botão de controlo da velocidade FAN (VENTOINHA)

→ → → → → →   
(AUTO) (Silencioso) (Baixa) (Média) (Alta) (Muito Alta)

**[VANE]**  
**[VANE]** Botão de controlo VANE (PALHETAS)

Prima **[VANE]** para seleccionar a direcção vertical do fluxo de ar. De cada vez que premir o botão, a direcção do fluxo de ar mudará pela seguinte ordem:

→ → → → → →   
(AUTO) (1) (2) (3) (4) (OSCILAÇÃO)

- A unidade interior emite dois sinais sonoros curtos quando é definida para AUTO.
- Pode ocorrer um problema se a palheta horizontal/palheta multi-fluxo for movida manualmente.
- A palheta horizontal/palheta multi-fluxo move-se automaticamente em certos intervalos para determinar a sua posição, regressando depois à posição definida.
- Quando a saída de ar alterna entre 1 FLOW e 2 FLOW, as palhetas horizontais podem mover-se e mudar as respectivas posições.

**[2FLOW/1FLOW]**  
**[2FLOW/1FLOW]** Botão de controlo VANE (PALHETAS)

Prima **[2FLOW/1FLOW]** para seleccionar a(s) saída(s) de ar. Quando é seleccionada 2 FLOW, o ar é soprado a partir do topo e da frente da unidade. Quando é seleccionada 1 FLOW, o ar é soprado apenas a partir do topo da unidade.

→ → →   
(2 FLOW) (1 FLOW)

A palheta multi-fluxo está definida automaticamente para a posição adequada.

Mesmo quando é seleccionada 2 FLOW, o ar é soprado apenas a partir do topo da unidade nas seguintes condições:

- Durante ARREFECIMENTO/DESUMIDIFICAÇÃO (COOL/DRY): a temperatura ambiente está próxima da temperatura definida. O ar condicionado esteve a funcionar durante 0,5 a 1 hora.
- Durante QUENTE (HEAT): a temperatura do fluxo de ar é baixa. (Durante a operação de descongelamento, início do funcionamento, etc.)

**[ECONO COOL]**  
**[ECONO COOL]** Botão ECONO COOL (ARREFECIMENTO ECONO)  
A temperatura definida e a direcção do fluxo de ar são alteradas automaticamente por um microprocessador.

**[i save]**  
**[i save]** Botão i-save  
Uma função de reposição simplificada permite recuperar a definição preferida (predefinida) premindo apenas o botão **[i save]**. Prima novamente o botão para voltar à definição anterior num instante.

# LIMPEZA

## Instruções:

- Desligue a alimentação eléctrica ou o disjuntor antes de limpar a unidade.
- Tenha cuidado para não tocar com as mãos nas peças metálicas.
- Não utilize benzina, diluente, pó de polimento nem insecticidas.
- Quando a sujidade for notória, lave com detergente para a louça neutro diluído em água morna, conforme a concentração especificada e, em seguida, limpe o detergente com uma toalha húmida.

- Não exponha as peças à luz solar directa, ao calor ou a uma chama viva para secar.
- Não utilize água com uma temperatura superior a 50°C.
- Não utilize uma escova de esfregar, uma esponja áspera ou algo semelhante.
- Não embeba nem enxague a palheta horizontal.

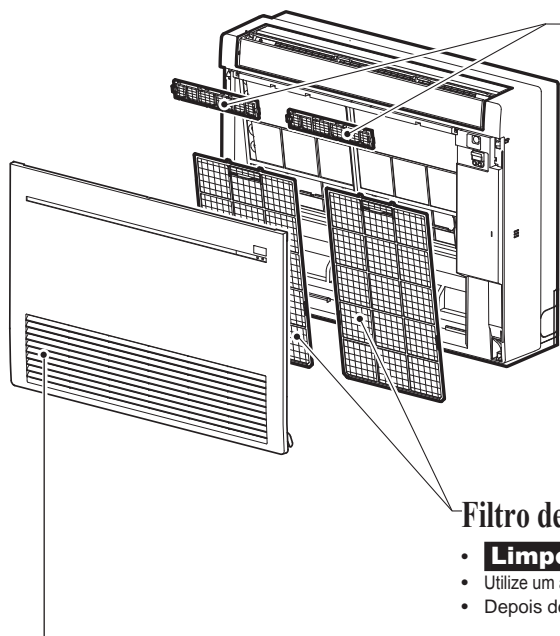

## Filtro de limpeza de ar (Filtro Contra V)

### Parte posterior do filtro de ar

Limpe a cada 3 meses:

- Utilizar um aspirador para remover a sujidade.

Quando não for possível remover a sujidade com um aspirador:

- Coloque o filtro e a respectiva estrutura em água morna antes de os limpar. (É possível usar detergentes suaves diluídos quando não conseguir remover a sujidade.)
- Depois de lavar, deixe secar bem à sombra.

Anualmente:

- Substituir por um novo filtro de limpeza de ar para um óptimo desempenho.
- Referência **MAC-2470FT-E**

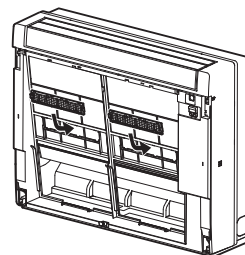

## Filtro de ar (Filtro de purificação do ar)

### • Limpe a cada 2 semanas

- Utilize um aspirador para remover a sujidade ou lave com água.
- Depois de lavar com água, deixe secar bem à sombra.

## Observação:

- Pode também ser utilizado um filtro purificador de ar com prata ionizada.
- Referência **MAC-2370FT-E**

PT

## Painel frontal

1. Prima para baixo as patilhas de ambos os lados da unidade para abrir o painel frontal.
2. Puxe o painel frontal na sua direcção para removê-lo.
3. Abra por completo o painel frontal e retire-o.
- Limpe a grelha frontal com um pano macio e seco ou lave-a com água.
- Não deixe em água durante mais de duas horas.
- Deixe secar bem à sombra antes de instalar.
4. Instale o painel frontal efectuando o procedimento de remoção pela ordem inversa.

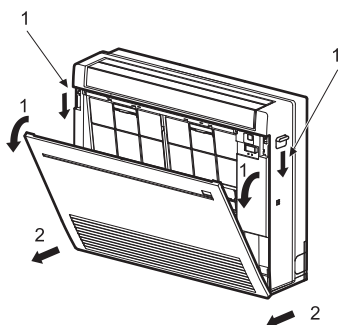
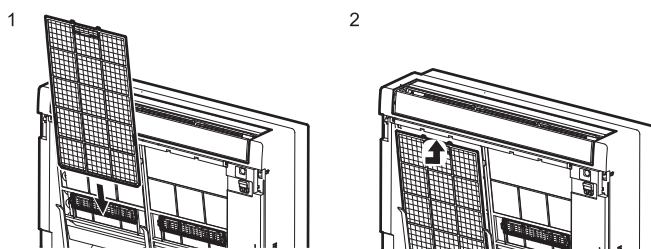

## ! Importante

- **Limpe o filtros regularmente para um melhor desempenho e para reduzir o consumo de energia.**
- **A utilização de filtros sujos leva à formação de condensação no aparelho de ar condicionado, o que irá contribuir para o crescimento de fungos, tais como o bolor. Por conseguinte, recomenda-se a limpeza dos filtros de ar a cada 2 semanas.**

Estas informações baseiam-se no **REGULAMENTO (UE) Nº 528/2012**

NOME DO MODELO	Artigo tratado (Nome das peças)	Substâncias activas (Nº CAS)	Propriedade	Instruções de utilização (Informações de manuseamento seguro)
MFZ-KW25/35/50/60VG	FILTRO	Hidrogenozirconiofosfato de prata e sódio (265647-11-8)	Antibacteriano Anti-mofo	<ul style="list-style-type: none"> <li>• Utilize este produto de acordo com as indicações do manual de instruções e apenas para o fim a que se destina.</li> <li>• Não coloque na boca. Mantenha afastado das crianças.</li> </ul>
		Cloreto de dimetiloctadecil [3-(trimetoxisilil)propil]amónio (27668-52-6)	Antivírus Antibacteriano Anti-mofo	<ul style="list-style-type: none"> <li>• Utilize este produto de acordo com as indicações do manual de instruções e apenas para o fim a que se destina.</li> <li>• Não coloque na boca. Mantenha afastado das crianças.</li> </ul>
MAC-2470FT-E	FILTRO	Cloreto de dimetiloctadecil [3-(trimetoxisilil)propil]amónio (27668-52-6)	Antivírus Antibacteriano Anti-mofo	<ul style="list-style-type: none"> <li>• Utilize este produto de acordo com as indicações do manual de instruções e apenas para o fim a que se destina.</li> <li>• Não coloque na boca. Mantenha afastado das crianças.</li> </ul>
MAC-2370FT-E	FILTRO	Zéólito de prata-zinco (130328-20-0)	Antibacteriano	<ul style="list-style-type: none"> <li>• Utilize este produto de acordo com as indicações do manual de instruções e apenas para o fim a que se destina.</li> <li>• Não coloque na boca. Mantenha afastado das crianças.</li> </ul>

# QUANDO ACHAR QUE OCORREU UM PROBLEMA

Mesmo depois de verificar estes itens, se a unidade não recuperar do problema, pare de utilizar o aparelho de ar condicionado e consulte o seu revendedor.

Sintoma	Explicação e Pontos a verificar
<b>Unidade Interior</b>	
A unidade não funciona.	<ul style="list-style-type: none"> <li>O disjuntor está ligado?</li> <li>A ficha de alimentação está ligada?</li> <li>O temporizador de LIGAR está definido?</li> </ul>
A unidade não funciona durante cerca de 3 minutos após o reinício.	<ul style="list-style-type: none"> <li>O microprocessador impede o funcionamento para proteger a unidade. Aguarde.</li> </ul>
Sai uma névoa da saída de ar da unidade interior.	<ul style="list-style-type: none"> <li>O ar fresco da unidade arrefece rapidamente a humidade do ar existente na divisão, transformando-a numa névoa.</li> </ul>
A operação de oscilação da PALHETA HORIZONTAL é suspensa durante algum tempo e, em seguida, reinicia.	<ul style="list-style-type: none"> <li>Isto é para que a operação de oscilação da PALHETA HORIZONTAL seja efectuada normalmente.</li> </ul>
A direcção do fluxo de ar muda durante o funcionamento. A direcção da palheta horizontal/palheta multi-fluxo não pode ser ajustada com o controlo remoto.	<ul style="list-style-type: none"> <li>Na operação de aquecimento, se a temperatura do fluxo de ar for demasiado baixa ou se estiver em curso a operação de descongelação, a palheta horizontal é automaticamente definida para a posição vertical. A palheta multi-fluxo está definida para a posição fechada.</li> <li>Se, quando o aparelho de ar condicionado estiver no modo de ARREFECIMENTO (COOL) ou DESUMIDIFICAÇÃO (DRY), o funcionamento continuar com o ar a soprar horizontalmente durante 1 hora, a direcção do fluxo de ar é automaticamente regulada para a posição (1) para evitar a queda de gotas de água condensada. A palheta multi-fluxo está definida para a posição fechada.</li> <li>A palheta horizontal e a palheta multi-fluxo movem-se automaticamente em certos intervalos para determinar a sua posição, regressando depois à posição definida.</li> </ul>
O funcionamento é interrompido durante cerca de 10 minutos na operação de aquecimento.	<ul style="list-style-type: none"> <li>A descongelação da unidade exterior está em curso. Uma vez que esta operação demora, no máximo, 10 minutos, aguarde. (Quando a temperatura exterior é demasiado baixa e a humidade demasiado alta, forma-se gelo).</li> </ul>
A unidade inicia automaticamente quando é ligada a energia, apesar de não ser utilizado o controlo remoto.	<ul style="list-style-type: none"> <li>Estes modelos estão equipados com uma função de reinício automático. Sempre que a energia for cortada sem desactivar a unidade com o controlo remoto e, em seguida, for restaurada, a unidade activa-se automaticamente no mesmo modo para o qual foi regulada com o controlo remoto antes do corte de energia. Consulte "Função de reinício automático".</li> </ul>
A palheta multi-fluxo abre-se e fecha-se automaticamente.	<ul style="list-style-type: none"> <li>A palheta multi-fluxo é controlada automaticamente por um microcomputador, de acordo com a temperatura do fluxo de ar e com o tempo de operação do ar condicionado.</li> </ul>
A unidade interior que não estiver a funcionar fica quente e produz um som idêntico ao de um fluxo de água.	<ul style="list-style-type: none"> <li>Continua a fluir uma pequena quantidade de refrigerante para dentro da unidade interior, ainda que esta não esteja a funcionar.</li> </ul>
A unidade interior vai perdendo cor com o tempo.	<ul style="list-style-type: none"> <li>Embora o plástico fique amarelado por acção de alguns factores, como a luz ultravioleta e a temperatura, as funções do produto não são afectadas.</li> </ul>
<b>Unidade Exterior</b>	
A ventoinha da unidade exterior não roda mesmo que o compressor esteja a trabalhar. Mesmo que a ventoinha comece a rodar, pára logo.	<ul style="list-style-type: none"> <li>Quando a temperatura exterior for baixa durante a operação de arrefecimento, a ventoinha funciona intermitentemente para manter uma capacidade de arrefecimento suficiente.</li> </ul>
Cai água da unidade exterior.	<ul style="list-style-type: none"> <li>Durante as operações de ARREFECIMENTO e DESUMIDIFICAÇÃO, os tubos ou as secções de ligação dos mesmos são arrefecidos, o que provoca a condensação da água.</li> <li>Na operação de aquecimento, a água condensada no permutador de calor pinga.</li> <li>Na operação de aquecimento, a operação de descongelação faz com que o gelo acumulado na unidade exterior derreta e pingue.</li> </ul>
Sai fumo branco da unidade exterior.	<ul style="list-style-type: none"> <li>Na operação de aquecimento, o vapor gerado pela operação de descongelação assemelha-se a fumo branco.</li> </ul>
<b>Controlo remoto</b>	
O mostrador do controlo remoto não aparece ou está escuro. A unidade interior não responde ao sinal do controlo remoto.	<ul style="list-style-type: none"> <li>As pilhas estão gastas?</li> <li>A polaridade (+, -) das pilhas está correcta?</li> <li>Os botões do controlo remoto de outros aparelhos estão a ser pressionados?</li> </ul>

Sintoma	Explicação e Pontos a verificar
<b>Não arrefece nem aquece</b>	
O arrefecimento ou aquecimento não é suficiente.	<ul style="list-style-type: none"> <li>A definição de temperatura é adequada?</li> <li>A definição da ventoinha é adequada? Altere a velocidade da ventoinha para Alta ou Muito Alta.</li> <li>A selecção da saída de ar é 1 FLOW? Defina-a para 2 FLOW.</li> <li>O filtro está limpo?</li> <li>A ventoinha e o permutador de calor da unidade interior estão limpos?</li> <li>Existem obstáculos a bloquear a entrada ou a saída de ar da unidade interior ou exterior?</li> <li>Está aberta alguma porta ou janela?</li> <li>Poderá demorar algum tempo até alcançar a temperatura definida, ou esta poderá não ser alcançada, dependendo do tamanho da divisão, da temperatura ambiente e condições semelhantes.</li> </ul>
O arrefecimento da divisão não é suficiente.	<ul style="list-style-type: none"> <li>Quando se usa uma ventoinha ou um fogão a gás na divisão, a necessidade de arrefecimento aumenta, resultando num efeito de arrefecimento insuficiente.</li> <li>Quando a temperatura exterior for elevada, o efeito de arrefecimento pode ser insuficiente.</li> </ul>
O aquecimento da divisão não é suficiente.	<ul style="list-style-type: none"> <li>Quando a temperatura exterior é baixa, o efeito de aquecimento pode ser insuficiente.</li> </ul>
O ar não sai rapidamente na operação de aquecimento.	<ul style="list-style-type: none"> <li>Aguarde, pois a unidade está a preparar a saída de ar quente.</li> </ul>
<b>Fluxo de ar</b>	
O ar da unidade interior tem um cheiro estranho.	<ul style="list-style-type: none"> <li>O filtro está limpo?</li> <li>A ventoinha e o permutador de calor da unidade interior estão limpos?</li> <li>A unidade pode absorver um odor das paredes, alcatifa, mobília, tecidos, etc. e libertá-lo juntamente com o ar.</li> </ul>
<b>Sons</b>	
Ouvem-se estalidos.	<ul style="list-style-type: none"> <li>Este som é produzido pela expansão/contracção do painel, etc., devido a mudanças de temperatura.</li> </ul>
Ouve-se um som gorgolejante.	<ul style="list-style-type: none"> <li>Ouve-se este som quando o ar do exterior é aspirado da mangueira de drenagem, ao rodar o gancho ou por efeito da ventoinha, o que faz com que a água retida na mangueira saia. Também se ouve este som quando entra ar do exterior para a mangueira de drenagem devido a vento forte.</li> </ul>
A unidade interior produz um som mecânico.	<ul style="list-style-type: none"> <li>Este é o som produzido ao ligar/desligar a ventoinha ou o compressor.</li> </ul>
Ouve-se o som de um fluxo de água.	<ul style="list-style-type: none"> <li>Este é o som produzido pelo refrigerante ou pela água condensada a circular na unidade.</li> </ul>
Por vezes, ouve-se um som sibilante.	<ul style="list-style-type: none"> <li>Este é o som produzido pela circulação do refrigerante no interior da unidade.</li> </ul>
Ouve-se o som do motor e de turbulência na unidade interior.	<ul style="list-style-type: none"> <li>Trata-se do som da água condensada durante a operação de ARREFECIMENTO (COOL)/DESUMIDIFICAÇÃO (DRY) a ser drenada da unidade interior.</li> <li>Também se pode ouvir o som de água a ser drenada de unidades interiores que não estejam em funcionamento. (O som pára automaticamente. Aguarde.)</li> </ul>
<b>Temporizador</b>	
O temporizador semanal não funciona de acordo com as definições.	<ul style="list-style-type: none"> <li>O temporizador de LIGAR/DESLIGAR (ON/OFF) está definido?</li> <li>Transmita novamente as informações de definição do temporizador semanal à unidade interior. Quando as informações são correctamente recebidas, a unidade interior emite um longo sinal sonoro. Se a recepção das informações falhar, serão emitidos 3 breves sinais sonoros. Certifique-se de que as informações são correctamente recebidas.</li> <li>Quando ocorre uma falha de energia e a alimentação principal é desligada, o relógio interno da unidade interior fica incorrecto. Por conseguinte, o temporizador semanal poderá não funcionar normalmente. Certifique-se de que coloca o controlo remoto num local que permita à unidade interior receber o sinal.</li> </ul>
A unidade inicia/pára o funcionamento automaticamente.	<ul style="list-style-type: none"> <li>O temporizador semanal está definido?</li> </ul>

PT



Manual Download





# QUANDO ACHAR QUE OCORREU UM PROBLEMA

Nos casos seguintes, pare de utilizar o aparelho de ar condicionado e consulte o seu revendedor:

- Quando há uma fuga de água ou pinga água da unidade interior.
- Quando a lâmpada Operation Indicator (Indicador de Operação) da esquerda estiver intermitente.
- Quando o disjuntor disparar frequentemente.
- O sinal do controlo remoto não é recebido numa divisão onde seja utilizada uma lâmpada fluorescente electrónica (lâmpada fluorescente do tipo inversor, etc.).
- O funcionamento do aparelho de ar condicionado interfere com a recepção do sinal de rádio ou de televisão. Pode ser necessário um amplificador para o aparelho afectado.
- Quando ouvir um som anómalo.
- Quando detectar uma fuga de refrigerante.

# ESPECIFICAÇÕES

Modelo	Interior	MFZ-KW25VG-E1		MFZ-KW35VG-E1		MFZ-KW50VG-E1		MFZ-KW60VG-E1		
	Exterior	MUFZ-KW25VGHZ-E1	MUFZ-KW35VGHZ-E1	MUFZ-KW50VGHZ-E1	MUFZ-KW60VGHZ-E1	MUFZ-KW25VGHZ-E1	MUFZ-KW35VGHZ-E1	MUFZ-KW50VGHZ-E1	MUFZ-KW60VGHZ-E1	
Função		Arrefeci- mento	Aqueci- mento	Arrefeci- mento	Aqueci- mento	Arrefeci- mento	Aqueci- mento	Arrefeci- mento	Aqueci- mento	
Alimentação eléctrica		~N, 230 V, 50 Hz								
Capacidade	kW	2,5	3,4	3,5	4,3	5,0	6,0	6,1	6,5	
Consumo	kW	0,57	0,83	0,90	1,21	1,36	1,60	1,73	1,88	
Peso	Interior	15								
	Exterior	35				54				
Capacidade de enchimento do refrigerante (R32)	kg	1,0				1,3				
Código IP	Interior	IP20								
	Exterior	IP24								
Pressão máxima admissível de funcionamento	PS de baixa pressão	2,77								
	PS de alta pressão	4,17								
Nível de ruído (SPL)	Interior (velocidade Muito Alta/Alta/Média/Baixa/Silencioso)	dB(A)	39/35/30/ 25/20	41/35/30/ 25/18	39/35/30/ 25/20	41/35/30/ 25/18	44/39/35/ 31/27	50/45/40/ 35/29	53/46/39/ 35/27	51/47/41/ 35/29
	Exterior	dB(A)	47	46	47	47	50	54	52	56

## Amplitude de funcionamento garantida

		Interior	Exterior
Arrefecimento	Limite superior	32°C DB 23°C WB	*Observação 2
	Limite inferior	21°C DB 15°C WB	
Aquecimento	Limite superior	27°C DB —	
	Limite inferior	20°C DB —	

DB: Bolbo seco  
WB: Bolbo húmido

## Observação:

- Condição normal  
Arrefecimento — Interior: 27°C DB, 19°C WB  
Exterior: 35°C DB  
Aquecimento — Interior: 20°C DB  
Exterior: 7°C DB, 6°C WB
- Em relação às especificações, confirme-as com o seu revendedor e/ou consulte o catálogo.

# SIKKERHEDSFORSKRIFTER

## Betydningen af de symboler, der vises på indendørsenheden og/eller udendørsenheden

	<b>ADVARSEL</b> (Risiko for brand)	Denne enhed bruger et brændbart kølemiddel. Hvis kølemiddel lækker og kommer i kontakt med ild eller varmeenheder, dannes der skadelig gas, og der opstår risiko for brand.
	Læs omhyggeligt BETJENINGSVEJLEDNINGEN før drift.	
	Servicepersonale skal omhyggeligt læse BETJENINGSVEJLEDNINGEN og INSTALLATIONSVEJLEDNINGEN før drift.	
	Yderligere oplysninger fremgår af BETJENINGSVEJLEDNINGEN, INSTALLATIONSVEJLEDNINGEN osv.	

- Da dette produkt indeholder roterende dele og dele der kan give elektrisk stød, skal man læse "Sikkerhedsforskrifter", før produktet tages i brug.
- Da nedenstående sikkerhedsforskrifter har stor betydning for sikkerheden, er det vigtigt at de overholdes.
- Læs først brugsanvisningen, og opbevar den derefter sammen med installationsmanualen på et tilgængeligt sted, så den altid er let tilgængelig.

### Mærker og deres betydning

- ADVARSEL:** Forkert anvendelse kan medføre stor risiko for ulykker som f.eks. død, alvorlig personskade osv.
- FORSIGTIG:** Forkert anvendelse kan, afhængig af omstændighederne, medføre risiko for alvorlige uheld.



<b>ADVARSEL</b>	
	<p><b>Sæt ikke nedledningen i et mellemstik, brug ikke en forlængerledning, og slut ikke flere enheder til en enkelt stikkontakt.</b></p> <ul style="list-style-type: none"> <li>• Det kan forårsage overophedning, brand eller elektrisk stød.</li> </ul> <p><b>Hold stikket fri for snavs, og sæt det helt ind i kontakten.</b></p> <ul style="list-style-type: none"> <li>• Et snavset stik kan forårsage brand eller elektrisk stød.</li> </ul> <p><b>Rul ikke netledningen sammen, træk ikke i den, undgå at beskadige den, foretag ikke ændringer ved den, og sæt ikke tunge ting på den.</b></p> <ul style="list-style-type: none"> <li>• Det kan forårsage brand eller elektrisk stød.</li> </ul> <p><b>Undgå at tænde og slukke på afbryderen eller tage stikket ud af stikkontakten eller sætte det i igen, mens anlægget er kører.</b></p> <ul style="list-style-type: none"> <li>• Der kan dannes gnister, som kan forårsage brand.</li> <li>• Når der er slukket for indendørsenheden med fjernbetjeningen, skal du huske at slukke på afbryderen eller tage stikket ud af stikkontakten.</li> </ul> <p><b>Undgå køligt luft direkte mod kroppen i længere tid.</b></p> <ul style="list-style-type: none"> <li>• Dit helbred kan tage skade.</li> </ul> <p><b>Brugeren må ikke installere, flytte, adskille, modificere eller reparere enheden.</b></p> <ul style="list-style-type: none"> <li>• Et forkert håndteret airconditionanlæg kan forårsage brand, elektrisk stød, tilskadekomst eller vandlækage. Kontakt forhandleren.</li> <li>• Hvis den strømførende ledning beskadiges, skal den af sikkerhedsmæssige grunde udskiftes af forhandleren eller dennes servicerepræsentant.</li> </ul> <p><b>Sørg for, at der ikke kommer nogen masse udover det angivne kølemiddel (R32/R410A) ind i kølemidlets kredsløb, når enheden installeres, omlaces eller serviceres.</b></p> <ul style="list-style-type: none"> <li>• Tilstedeværelsen af fremmede substanser, f.eks. luft, kan forårsage unormal trykstigning og forårsage eksplosion eller tilskadekomst.</li> <li>• Brug af andre kølemidler end det, der er specificeret for systemet, vil forårsage mekanisk fejl, systemfejl eller ødelæggelse af enheden. I værste fald kan det medføre en alvorlig reduktion af produktsikkerheden.</li> </ul> <p><b>Dette apparat er ikke beregnet til at blive brugt af personer (herunder børn) med nedsatte fysiske, sensoriske eller mentale evner eller manglende erfaring og viden, medmindre det sker under overvågning, eller de vejledes i brugen af apparatet af en person, der er ansvarlig for deres sikkerhed.</b></p> <p><b>Børn skal holdes under opsyn, så det sikres, at de ikke leger med apparatet.</b></p>
	<p><b>Slå ikke hovedafbryderen FRA, medmindre der lugter brændt, eller der skal udføres vedligeholdelse eller eftersyn.</b></p> <ul style="list-style-type: none"> <li>• Kølemiddellækagen kan ikke konstateres, og dette kan forårsage brand.</li> </ul> <p><b>Placer ikke enheden på et sted, hvor røg, gasser eller rusgift hober sig op.</b></p> <ul style="list-style-type: none"> <li>• Brug ikke gasudstyr til propan, butan eller methan, sprøjtemidler, f.eks. insektmiddel, og overfladebepaling i nærheden af indendørsenheden.</li> <li>• Kølemiddelsensoren reagerer på det og viser en fejlmeddelelse. Dette kan medføre, at enheden sættes ud af drift.</li> </ul>



### Betydningen af symboler, der anvendes i denne vejledning

- : Må ikke gøres.
- : Følg vejledningen.
- : Stik ikke figre, pinde eller lignende ind.
- : Stå ikke på indendørs/udendørsenheden og anbring ikke noget ovenpå dem.
- : Risiko for stød. Vær forsigtig.
- : Husk at tage netstikket ud af stikkontakten.
- : Sørg for at afbryde strømmen.
- : Risiko for brand.

	<p><b>(Procedure i tilfælde af kølemiddellækage)</b></p> <p><b>I tilfælde af kølemiddellækage skal en evt. brand og varmekilden slukkes, og rummet skal udluftes tilstrækkeligt ved at åbne vinduet.</b></p> <ul style="list-style-type: none"> <li>• Kontakt derefter din forhandler.</li> <li>• Indendørsenheden spreder kølemidlet i ventilatorstilstand (FAN) for at forhindre brand. Slå ikke hovedafbryderen FRA i sådan en situation.</li> </ul>
	<p><b>Stik ikke figre, pinde eller lignende ind i luftindsugningen/udledningen.</b></p> <ul style="list-style-type: none"> <li>• Det kan forårsage personskade, da ventilatoren inde i enheden roterer med høj hastighed under drift.</li> </ul>
	<p><b>I tilfælde af unormale forhold (f.eks. en brændt lugt) skal du stoppe airconditionanlægget, tage stikket ud af stikkontakten eller slukke på afbryderen.</b></p> <ul style="list-style-type: none"> <li>• Fortsat drift under unormale forhold kan forårsage fejlfunktion, brand eller elektrisk stød. Henvend dig i så tilfælde til forhandleren.</li> </ul>
	<p><b>Hvis airconditionanlægget ikke køler eller varmer, kan det skyldes en kølemiddellækage. Hvis der konstateres en kølemiddellækage, skal lokalet udluftes grundigt. Kontakt derefter omgående forhandleren. Slå ikke hovedafbryderen FRA. Hvis en reparation medfører, at der skal fyldes kølemiddel på enheden, skal du spørge serviceteknikeren til råds.</b></p> <ul style="list-style-type: none"> <li>• Det påfyldte kølemiddel i airconditionanlægget udgør ingen risiko. Normalt opstår der ikke lækager. Men hvis kølemiddel lækker og kommer i kontakt med ild eller varmeenheder som f.eks. en varmeblæser, petroleumsovn eller et komfur, dannes der skadelig gas, og der opstår risiko for brand.</li> </ul>
	<p><b>Brugeren må aldrig forsøge at vaske indersiden af indendørsenheden. Kontakt forhandleren, hvis indersiden af enheden kræver rengøring.</b></p> <ul style="list-style-type: none"> <li>• Uegnet rengøringsmiddel kan beskadige plastikmaterialet inde i enheden, så der opstår vandlækage. Hvis rengøringsmiddel kommer i kontakt med elektriske dele eller motoren, opstår der fejlfunktion, røg eller brand.</li> <li>• Udstyret skal opbevares i et lokale uden kontinuerlige antændelseskilder (f.eks. åben ild, et tændt gasapparat eller et tændt, elektrisk varmeapparat).</li> <li>• Vær opmærksom på, at kølemiddel muligvis ikke kan lugtes.</li> <li>• Forsøg ikke at fremskynde afrimningsprocessen eller at rengøre udstyret på andre måder end dem, der er anbefalet af producenten.</li> <li>• Må ikke gennembores eller brændes.</li> </ul>
	<p><b>Denne enhed skal installeres i rum, der er større end det guldvare, der er specificeret i installationsvejledningen.</b></p> <ul style="list-style-type: none"> <li>• Se installationsvejledningen.</li> </ul>
	<p><b>Dette apparat skal bruges af ekspertbrugere eller uddannede brugere i butikker, i let industri og på bedrifter eller til kommercielt brug af lægmand.</b></p>

# SIKKERHEDSFORSKRIFTER

 <b>FORSIGTIG</b>	
	<p><b>Rør ikke ved luftindtaget eller aluminiumslamellen på indendørs-/udendørsenheden.</b></p> <ul style="list-style-type: none"> <li>• Det kan forårsage personskade.</li> </ul> <p><b>Brug ikke insektspray eller sprays med brandfarligt indhold på enheden.</b></p> <ul style="list-style-type: none"> <li>• Dette indebærer risiko for brand og/eller at enheden deformeres.</li> </ul> <p><b>Udsæt ikke kæledyr eller stueplanter for en direkte luftstrøm.</b></p> <ul style="list-style-type: none"> <li>• De kan tage skade.</li> </ul> <p><b>Stil ikke andre elapparater eller møbler under indendørs-/udendørsenheden.</b></p> <ul style="list-style-type: none"> <li>• Der kan dryppe vand fra enheden, som kan forårsage skade eller fejlfunktion.</li> </ul> <p><b>Lad ikke airconditionslægget stå på et stativ, der er beskadiget.</b></p> <ul style="list-style-type: none"> <li>• Enheden kan falde ned og forårsage personskade.</li> </ul> <p><b>Træd ikke op på en ustabil bænk for at betjene eller rengøre enheden.</b></p> <ul style="list-style-type: none"> <li>• Du kan komme til skade, hvis du falder ned.</li> </ul> <p><b>Træk ikke i netledningen.</b></p> <ul style="list-style-type: none"> <li>• Det kan få en del af kerneledningen til at knække, hvilket kan medføre overophedning eller brand.</li> </ul> <p><b>Batterierne må hverken oplades, demonteres eller kastes på åben ild.</b></p> <ul style="list-style-type: none"> <li>• Det kan få batterierne til at lække eller forårsage brand eller eksplosion.</li> </ul> <p><b>Lad ikke enheden køre i mere end 4 timer ved høj luftfugtighed (80% relativ fugtighed eller mere) og/eller ved åbne vinduer eller yderdør.</b></p> <ul style="list-style-type: none"> <li>• Det kan forårsage vandkondensering inde i airconditionslægget, som drypper, så møbler bliver våde og tager skade.</li> <li>• Vandkondenseringen i airconditionslægget kan være medvirkende til svampevækst som f.eks. skimmel.</li> </ul> <p><b>Brug ikke enheden til specielle formål, f.eks. til opbevaring af fødevarer, dyrebør, væksthuse eller opbevaring af præcisionsenheder eller kunstgenstande.</b></p> <ul style="list-style-type: none"> <li>• Dette kan forringe kvaliteten eller skade dyr og planter.</li> </ul> <p><b>Udsæt ikke forbrændingsenheder for en direkte luftstrøm.</b></p> <ul style="list-style-type: none"> <li>• Dette kan medføre ufuldstændig forbrænding.</li> </ul> <p><b>Put aldrig batterier i munden uanset årsag, du kan komme til at sluges dem.</b></p> <ul style="list-style-type: none"> <li>• Hvis batterier sluges, kan det medføre kvælning og/eller forgiftning.</li> </ul>
	<p><b>Sluk for enheden før rengøring, og tag stikket ud af stikkontakten eller sluk på afbryderen.</b></p> <ul style="list-style-type: none"> <li>• Det kan forårsage personskade, da ventilatoren inde i enheden roterer med høj hastighed under drift.</li> </ul> <p><b>Udskift alle batterier i fjernbetjeningen med nye af samme type.</b></p> <ul style="list-style-type: none"> <li>• Hvis du bruger gamle batterier sammen med nye, kan det medføre overophedning, lækage eller eksplosion.</li> </ul> <p><b>Skyl grundigt med rent vand, hvis du får batterivæske på huden eller på tøjet.</b></p> <ul style="list-style-type: none"> <li>• Hvis du får batterivæske i øjnene, skal du skylle dem grundigt med rent vand og omgående søge læge.</li> </ul> <p><b>Sørg for at området er veludluflet, hvis enheden bruges sammen med en forbrændingsenhed.</b></p> <ul style="list-style-type: none"> <li>• Utilstrækkelig ventilation kan forårsage iltmangel.</li> </ul>



	<p><b>Sluk på afbryderen, hvis du hører torden og der er risiko for lynnedslag.</b></p> <ul style="list-style-type: none"> <li>• Enheden kan tage skade, hvis lynet slår ned.</li> </ul> <p><b>Når airconditionslægget har været i brug i flere sæsoner, skal der ud over rengøring udføres eftersyn og vedligeholdelse.</b></p> <ul style="list-style-type: none"> <li>• Snavs eller støv på enheden kan forårsage en ubehagelig lugt, svampevækst som f.eks. skimmel eller tilstoppe afløbet, så der lækker vand fra indendørsenheden. Kontakt forhandleren vedrørende eftersyn og vedligeholdelse, som kræver specialviden og -kendskab.</li> </ul>
	<p><b>Betjen ikke kontrollerne med våde hænder.</b></p> <ul style="list-style-type: none"> <li>• Det kan forårsage elektrisk stød.</li> </ul> <p><b>Rengør ikke airconditionslægget med vand, og sæt ikke objekter, der indeholder vand, f.eks. en blomstervase, på det.</b></p> <ul style="list-style-type: none"> <li>• Det kan forårsage brand eller elektrisk stød.</li> </ul>
	<p><b>Træd ikke op på, og sæt ikke objekter på udendørsenheden.</b></p> <ul style="list-style-type: none"> <li>• Du kan komme til skade, hvis du eller objektet falder ned.</li> </ul>

## VIGTIGT

Snavsede filtre forårsager kondensering i airconditionslægget, som medvirker til svampevækst som f.eks. skimmel. Det anbefales derfor at rengøre luftfiltrene hver 2. uge.

## Vedrørende installation

### ADVARSEL

	<p><b>Kontakt forhandleren vedrørende installation af airconditionslægget.</b></p> <ul style="list-style-type: none"> <li>• Det må ikke installeres af brugeren, da installationen kræver specialviden og -kendskab. Et forkert installeret airconditionslæg kan forårsage vandlækage, brand eller elektrisk stød.</li> </ul> <p><b>Slut airconditionslægget til en separat strømforsyning.</b></p> <ul style="list-style-type: none"> <li>• I modsat fald kan der opstå overophedning eller brand.</li> </ul> <p><b>Installer ikke airconditionslægget på et sted, hvor der kan forekomme udsivning af brændbar gas.</b></p> <ul style="list-style-type: none"> <li>• Hvis der siver gas ud, som samler sig i nærheden af enheden, er der fare for eksplosion.</li> </ul>
	<p><b>Foretag jordforbindelsen korrekt.</b></p> <ul style="list-style-type: none"> <li>• Forbind ikke jordledningen til et gasrør, vandrør, en lynafleder eller et telefonjordkabel. Forkert jordforbindelse kan forårsage elektrisk stød.</li> </ul>

### FORSIGTIG

	<p><b>Monter en fejlstrømsafbryder afhængig af installationsstedet for airconditionslægget (f.eks. meget fugtige områder).</b></p> <ul style="list-style-type: none"> <li>• Hvis der ikke installeres en fejlstrømsafbryder, vil der være risiko for elektrisk stød.</li> </ul> <p><b>Kontroller, at afløbsvandet løber korrekt fra.</b></p> <ul style="list-style-type: none"> <li>• Hvis afløbet ikke er i orden, kan der dryppe vand ned fra indendørs-/udendørsenheden, så møbler bliver våde og tager skade.</li> </ul>
-------------------------------------------------------------------------------------	------------------------------------------------------------------------------------------------------------------------------------------------------------------------------------------------------------------------------------------------------------------------------------------------------------------------------------------------------------------------------------------------------------------------------------------------------------------------------------------------------------------------------

#### I tilfælde af unormale forhold

Stop omgående brugen af airconditionslægget, og kontakt forhandleren.

# BORTSKAFFELSE



Fig. 1

Henvend dig til forhandleren for råd vedrørende bortskaffelse af produktet.

#### Bemærk:

Dette symbol gælder kun for EU-lande. Dette symbol er i overensstemmelse med direktiv 2012/19/EU paragraf 14 Oplysninger til brugere og tillæg IX, og/eller med direktiv 2006/66/EF paragraf 20 Oplysninger til slutbrugere og tillæg II.

Dit produkt fra MITSUBISHI ELECTRIC er designet og fremstillet med kvalitetsmaterialer og komponenter, der kan genindvindes og/eller genbruges. Dette symbol viser, at elektrisk eller elektronisk udstyr, batterier og akkumulatører ikke må bortskaffes sammen med almindeligt husholdningsaffald efter endt levetid.

Hvis der er trykt et kemisk symbol under symbolet (Fig. 1), betyder det, at batteriet eller akkumulatoren indeholder en bestemt koncentration af et tungmetall. Dette angives som følger:

Hg: kviksølv (0,0005 %), Cd: cadmium (0,002 %), Pb: bly (0,004 %)

I EU er der særlige indsamlingsordninger for brugte elektriske og elektroniske produkter, batterier og akkumulatører.

Bortskaf udstyret, batterier og akkumulatører korrekt på en lokal affalds-/genbrugsplads.

Hjælp os med at bevare det miljø, vi lever i!

# DELENES BETEGNELSE

## Indendørsenhed

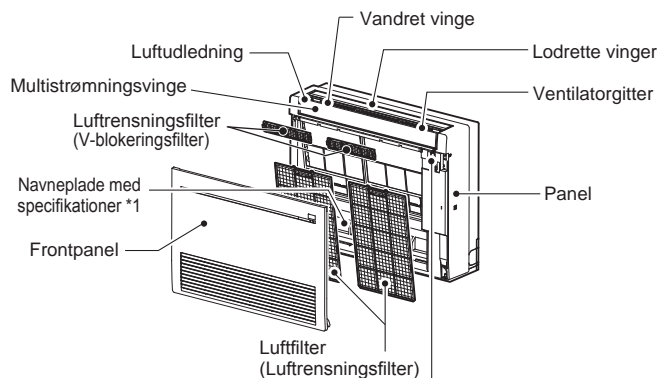

\*1 Produktionsår og -måned er angivet på navnepladen med specifikationer.

### Display- og betjeningssektion (når frontpanelet er åbent)

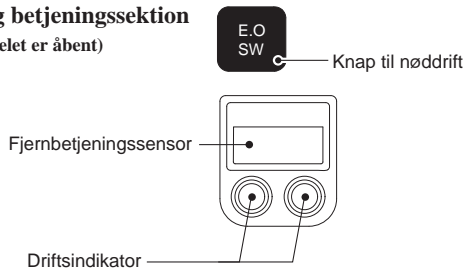

## Når fjernbetjeningen ikke kan benyttes...

Nødrift kan aktiveres ved at trykke på nødriftknappen (E.O SW) på indendørsenheden.

Hver gang der trykkes på E.O SW (nødriftknappen), ændres tilstanden i følgende rækkefølge:

### Driftsindikator

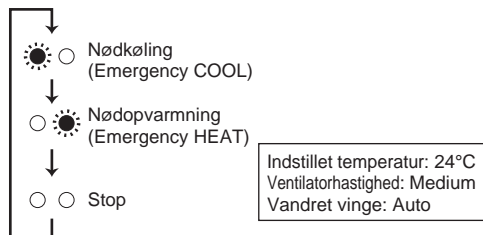

## Udendørsenhed

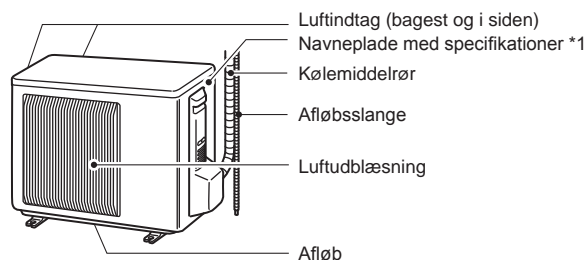

Udendørsenheder kan have forskelligt udseende.

\*1 Produktionsår og -måned er angivet på navnepladen med specifikationer.

# KLARGØRING FØR ANVENDELSEN

**Før anvendelse:** Sæt strømforsyningsstikket i stikkontakten og/eller slå afbryderen til.

## Installation af fjernbetjeningens batterier

1. Tag frontlåget af.
2. Indsæt først den negative pol på de alkaliske AAA-batterier.
3. Sæt frontlåget på.
4. Tryk på knappen til nulstilling (RESET).

## Indstilling af aktuel tid

1. Tryk på CLOCK (UR).
2. Tryk på enten knappen TIME (Tid) eller TIMER for at indstille tiden. For hvert tryk rykker uret 1 minut frem/tilbage (10 minutter når knappen holdes nede i længere tid).
3. Tryk på knappen DAY (Dag) for indstille dag.
4. Tryk på knappen til ur (CLOCK) igen.

DA



# KLARGØRING FØR ANVENDELSEN

## Fjernbetjening

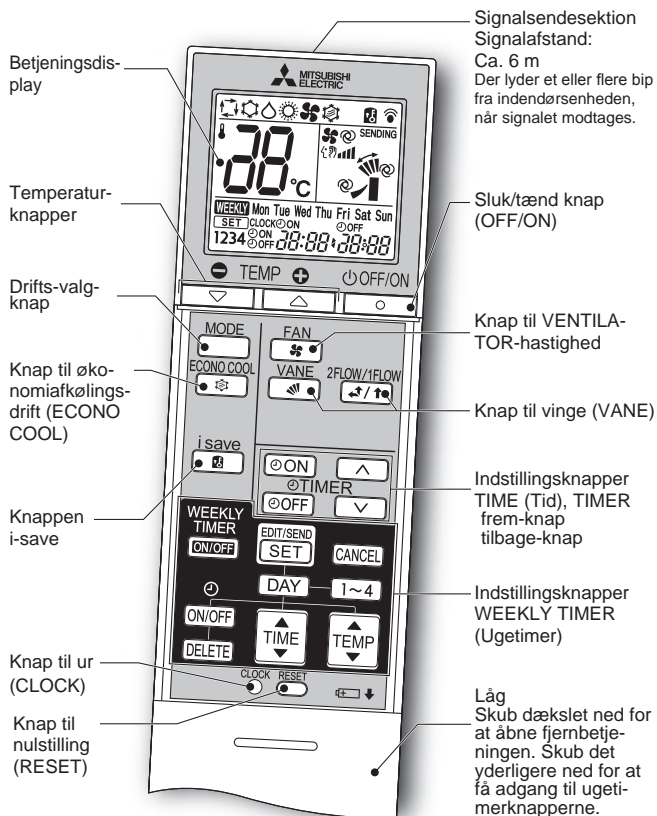

OFF/ON  
Sluk/tænd knap (OFF/ON)

MODE  
Drifts-valgknap  
(AUTO) (AFKØLING) (TØRRING) (OPVARMNING) (VENTILATOR)

Temperaturknapper

FAN  
Knap til VENTILATOR-hastighed  
(AUTO) (Stille) (Langsom) (Med.) (Høj) (Superhøj)

VANE  
Knap til vinge (VANE)  
Tryk på **VANE** for at vælge lodret retning af luftstrømmen. Ved hvert tryk ændres luftstrømmens retning i følgende rækkefølge:

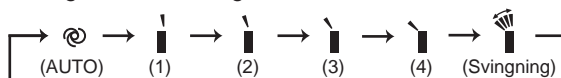

- Der lyder to korte bip fra indendørsenheden, når den indstilles til AUTO.
- Manuel flytning af den vandrette vinge/multistrømningsvinge kan medføre problemer.
- Den vandrette vinge/multistrømningsvinge bevæger sig automatisk med bestemte intervaller for at fastslå sin position, hvorefter den vender tilbage til den indstillede position.
- Når der skiftes mellem 1 FLOW (STRØMNING) og 2 FLOW (STRØMNING) ved luftudgangen, kan de vandrette vinger flytte sig og ændre position.

2FLOW/1FLOW  
Knap til vinge (VANE)

Tryk på **2FLOW/1FLOW** for at vælge luftudgangen(e). Når 2 FLOW (STRØMNING) vælges, blæses luft fra enhedens top og front. Når 1 FLOW (STRØMNING) vælges, blæses der kun luft fra enhedens top.

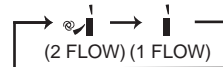

Multistrømningsvingen indstilles automatisk til den passende position.

Selv hvis 2 FLOW (STRØMNING) vælges, blæses der kun luft fra enhedens top under disse forhold:

- Ved COOL/DRY (KØLE/TØR): Rumtemperaturen er tæt på den indstillede temperatur. Klimaenlægget har været i brug i 0,5 til 1 time.
- Ved HEAT (VARME): Luftstrømningstemperaturen er lav. (Under afrimning, driftsstart m.m.)

ECONO COOL  
Knap til økonomiafkølingsdrift (ECONO COOL)  
Den indstillede temperatur og luftstrømmens retning ændres automatisk af mikroprocessoren.

i save  
Knappen i-save

Et forenklet sæt tilbagefunktioner gør det muligt at hente den foretrukne (forudindstillede) indstilling igen med et enkelt tryk på knappen **i save**. Tryk på knappen igen for at gå tilbage til den foregående indstilling med det samme.

## Indstillingsknapper TIME (Tid), TIMER — Sæt tiden frem/tilbage

**ON** (tændingstimer): Enheden starter på det indstillede tidspunkt.

**OFF** (slukningstimer): Enheden slukker på det indstillede tidspunkt.

Tryk på **▲** (frem) og **▼** (tilbage) for at indstille tiden på timeren.

## Indstillingsknapper WEEKLY TIMER (Ugetimer) —

Tryk på **EDIT/SEND SET** for at gå til ugetimerindstilling.

Tryk på **DAY** og **1~4** for at vælge indstillingsdag og nummer.

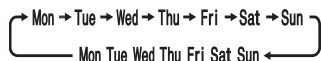

Tryk på **ON/OFF**, **TIME** og **TEMP** for at indstille TÆND/SLUK, tid og temperatur.

Tryk på **EDIT/SEND SET** for at afslutte og sende ugetimerindstillingen.

Tryk på **WEEKLY TIMER ON/OFF** for at aktivere ugetimeren. ( **WEEKLY** lyser).

Tryk på **WEEKLY TIMER ON/OFF** for at deaktivere ugetimeren. ( **WEEKLY** slukkes).

# RENGØRING

## Vejledning:

- Sluk for strømtilførslen eller på afbryderen før rengøringen.
- Pas på ikke at røre ved metaldele med hænderne.
- Brug ikke rensbenzin, fortynder, skurepulver eller insektmidler.
- Hvis enheden er snavset, kan du vaske den med et mildt rengøringsmiddel blandet med lunkent vand til den angivne koncentration og dernæst tørre rengøringsmidlet af med en fugtig klud.

- Udsæt ikke delen for direkte sollys eller åben ild for at tørre dem.
- Brug ikke vand, der er varmere end 50°C.
- Brug ikke en skurebørste, hård svamp eller lignende.
- Undlad at lade den vandrette vinge ligge i vand eller skylle den.

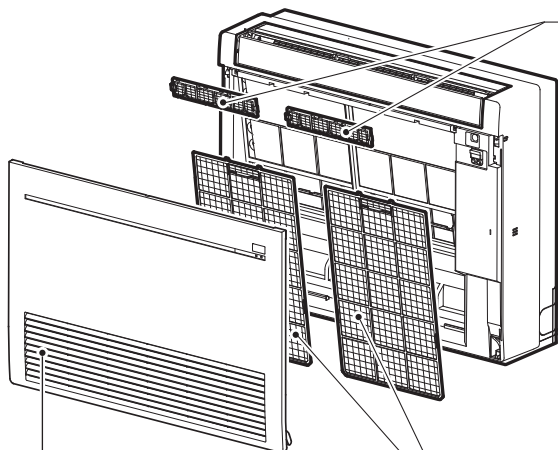

## Luftrensingsfilter (V-blokeringsfilter)

### Luftfilterets bagside

#### Rengøres hver 3. måned:

#### Hvis snavset ikke kan fjernes vha. en støvsuger:

- Læg filteret og dets ramme i blød i lunkent vand, og skyl det bagefter. (Fortyndede milde rengøringsmidler kan bruges, når snavs ikke kan fjernes.)
- Tør det omhyggeligt i skyggen efter vask.

#### Hvert år:

- Udsift det med et nyt luftrensingsfilter for at opnå den bedste ydeevne.
- Delnummer **MAC-2470FT-E**

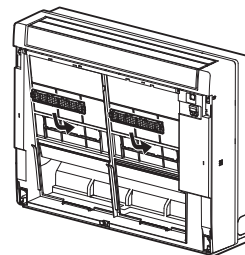

## Luftfilter (Luftrensingsfilter)

#### Rengøres hver 2. uge

- Fjern snavs med en støvsuger, eller skyl filteret med vand.
- Tør det omhyggeligt i skyggen efter afvaskning med vand.

#### Bemærk:

- Sølv-ion-filter til luftrensere kan også anvendes.
- Delnummer **MAC-2370FT-E**

## Frontpanel

1. Tryk ned på tappen på begge sider af enheden for at åbne frontpanelet.
2. Træk frontpanelet mod dig for at fjerne det.
3. Åbn frontpanelet fuldstændigt, og fjern det derefter.
  - Tør frontpanelet af med en tør klud, eller vask det med vand.
  - Lad det ikke ligge i vand i mere end to timer.
  - Tør det omhyggeligt i skyggen, før det monteres.
4. Monter frontpanelet i omvendt rækkefølge af afmonteringen.

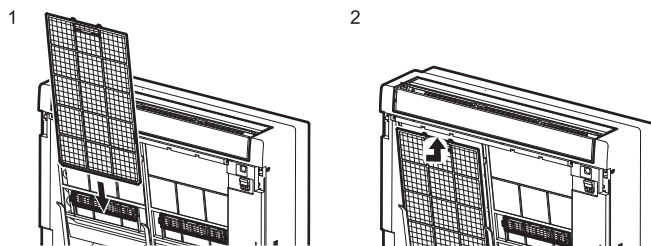
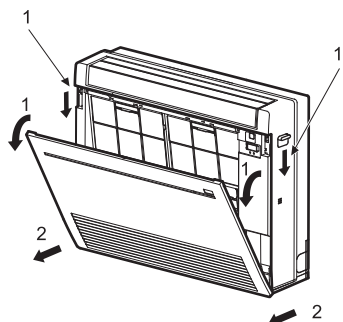

## ! Vigtigt

- Rengør filtrene med jævne mellemrum for at opnå den bedste ydeevne og reducere strømforbruget.
- Snavsede filtre forårsager kondensering i airconditionslægget, som medvirker til svampevækst som f.eks. skimmel. Det anbefales derfor at rengøre luftfiltrene hver 2. uge.

Disse oplysninger er baseret på **RÅDETS FORORDNING (EU) Nr. 528/2012**

MODELNAVN	Behandlet artikel (Delnavne)	Virksomme stoffer (CAS-nummer)	Egenskab	Brugsanvisning (Information om sikker håndtering)
MFZ-KW25/35/50/60VG	FILTER	Sølvnatriumhydrogenzirconiumfosfat (265647-11-8)	Antibakteriel Antiskimmel	• Dette produkt må kun anvendes i overensstemmelse med anvisningerne i brugsanvisningen og til det tilsigtede formål. • Tag ikke produktet i munden. Opbevares utilgængeligt for børn.
		Dimethyloctadecyl[(3-trimethoxysilyl)propyl]ammoniumchlorid (27668-52-6)	Antivirus Antibakteriel Antiskimmel	• Dette produkt må kun anvendes i overensstemmelse med anvisningerne i brugsanvisningen og til det tilsigtede formål. • Tag ikke produktet i munden. Opbevares utilgængeligt for børn.
MAC-2470FT-E	FILTER	Dimethyloctadecyl[(3-trimethoxysilyl)propyl]ammoniumchlorid (27668-52-6)	Antivirus Antibakteriel Antiskimmel	• Dette produkt må kun anvendes i overensstemmelse med anvisningerne i brugsanvisningen og til det tilsigtede formål. • Tag ikke produktet i munden. Opbevares utilgængeligt for børn.
MAC-2370FT-E	FILTER	Sølv-zink-zeolit (130328-20-0)	Antibakteriel	• Dette produkt må kun anvendes i overensstemmelse med anvisningerne i brugsanvisningen og til det tilsigtede formål. • Tag ikke produktet i munden. Opbevares utilgængeligt for børn.

# HVIS DER ER TEGN PÅ, AT DER ER OPSTÅET PROBLEMER

Hvis enheden stadig ikke fungerer, selv efter at dette er kontrolleret, skal du opføre med at anvende airconditionlægget og kontakte forhandleren.

Symptom	Forklaring og kontrolpunkter
<b>Indendørsenhed</b>	
Enheden kan ikke betjenes.	<ul style="list-style-type: none"> <li>Er afbryderen aktiveret?</li> <li>Er strømforsyningsstikket sat i?</li> <li>Er ON-timeren indstillet?</li> </ul>
Enheden kan ikke bruges i ca. 3 minutter, efter at den er startet igen.	<ul style="list-style-type: none"> <li>Dette beskytter enheden via instruktioner fra mikroprocessoren. Vent.</li> </ul>
Der udsendes tåge fra udblæsningen på indendørsenheden.	<ul style="list-style-type: none"> <li>Den kølige luft fra enheden nedkøler hurtigt fugten i rummets luft, hvorved der dannes tåge.</li> </ul>
Svingfunktionen af den VANDRETTE VINGE afbrydes et øjeblik og startes så igen.	<ul style="list-style-type: none"> <li>Dette sker for at svingfunktionen af den VANDRETTE VINGE kan fungere normalt.</li> </ul>
Luftstrømmens retning ændres under anvendelsen. Retningen af den vandrette vinge/multistrømningsvingen kan ikke justeres vha. fjernbetjeningen.	<ul style="list-style-type: none"> <li>Hvis luftgennemstrømningstemperaturen er for lav under opvarmning, eller når der udføres afrimning, indstilles den vandret vinge automatisk til lodrette position. Multistrømningsvingen er indstillet til den lukkede position.</li> <li>Når klimaenlægget arbejder i COOL (KØLE)- eller DRY (TØR)-modus, og driften fortsætter med luftstrømmen i horisontalt i 1 time, indstilles retningen af luftstrømmen automatisk til position (1) for at forhindre, at kondenseret vand drypper ned. Multistrømningsvingen er indstillet til den lukkede position.</li> <li>Den vandrette vinge og multistrømningsvingen flytter sig automatisk med bestemte intervaller for at fastslå sin position, og vender derefter tilbage til den indstillede position.</li> </ul>
Funktionen stoppes i ca. 10 minutter i opvarmningsfunktionen.	<ul style="list-style-type: none"> <li>Udendørsenheden optøs. Dette sker i løbet af maks. 10 minutter, så vent venligst. (Når udendørstemperaturen er for lav, eller luftfugtigheden er for høj, dannes der frost.)</li> </ul>
Enheden begynder selv at arbejde, når der tændes for strømmen, selvom den ikke betjenes med fjernbetjeningen.	<ul style="list-style-type: none"> <li>Disse modeller er udstyret med en automatisk genstartsfunktion. Når hovedafbryderen slukkes, uden at enheden er stoppet med fjernbetjeningen, og derefter tændes igen, vil enheden automatisk starte i den samme tilstand, som var indstillet med fjernbetjeningen, lige inden hovedafbryderen blev slukket. Se "Automatisk genstartsfunktion".</li> </ul>
Multistrømningsvingen åbner og lukker automatisk.	<ul style="list-style-type: none"> <li>Multistrømningsvingen styres automatisk af en mikrocomputer i henhold til luftstrømmens temperatur og klimaenlæggets driftstid.</li> </ul>
Den indendørsenhed, som ikke arbejder, bliver varm, og fra enheden kommer en lyd af rindende vand.	<ul style="list-style-type: none"> <li>Der løber konstant en lille smule kølevæske ind i indendørsenheden, selvom den ikke er i drift.</li> </ul>
Indendørsenheden bliver misfarvet med tiden.	<ul style="list-style-type: none"> <li>Selvom plastik bliver gult som følge af påvirkning af faktorer som ultraviolet lyd og temperatur har dette ingen virkning på produktets funktioner.</li> </ul>
<b>Udendørsenhed</b>	
Ventilatoren i udendørsenheden roterer ikke, selvom kompressoren kører. Selvom ventilatoren begynder at rotere, stopper den hurtigt.	<ul style="list-style-type: none"> <li>Når udetemperaturen er lav under afkølingsdrift, kører ventilatoren periodisk for at opretholde en tilstrækkelig kølekapacitet.</li> </ul>
Der siver vand ud af udendørsenheden.	<ul style="list-style-type: none"> <li>Under funktionerne AFKØLING og TØR er rør eller rørforbindingsektionerne kolde, hvorfor der dannes kondens.</li> <li>Under opvarmningsfunktionen drypper der kondensvand fra varmeveksleren.</li> <li>Under opvarmningsfunktionen tør optøningsfunktionen det frosne vand på udendørsenheden, så det drypper ned.</li> </ul>
Der kommer hvid røg fra udendørsenheden.	<ul style="list-style-type: none"> <li>I opvarmningsdrift opstår der ved optøningsfunktionen damp, som ligner hvid røg.</li> </ul>
<b>Fjernbetjening</b>	
Displayet på fjernbetjeningen fremkommer ikke eller svagt. Indendørsenheden reagerer ikke på fjernbetjeningssignalet.	<ul style="list-style-type: none"> <li>Er batterierne brugt op?</li> <li>Er polariteten (+, -) på batterierne korrekt?</li> <li>Er der blevet trykket på en knap på fjernbetjeningen til et andet elektrisk apparat?</li> </ul>

Symptom	Forklaring og kontrolpunkter
<b>Køler eller varmer ikke</b>	
Rummet kan ikke køles eller opvarmes tilstrækkeligt.	<ul style="list-style-type: none"> <li>Er temperaturindstillingen i orden?</li> <li>Er ventilatorindstillingen korrekt? Skift ventilatorhastigheden til Høj eller Superhøj.</li> <li>Er luftudgangsfunktionen indstillet til 1 FLOW (STRØMNING)? Indstil den til 2 FLOW (STRØMNING).</li> <li>E filteret rent?</li> <li>Er ventilatoren eller varmeveksleren på indendørsenheden ren?</li> <li>Er der nogen genstande, der blokerer luftindsugning eller luftudledning på indendørs- eller udendørsenheden?</li> <li>Er der et vindue eller en dør åben?</li> <li>Det kan tage nogen tid at opnå indstillingstemperaturen, eller den opnås muligvis slet ikke afhængigt af rummets størrelse, den omgivende temperatur osv.</li> </ul>
Rummet kan ikke afkøles tilstrækkeligt.	<ul style="list-style-type: none"> <li>Når der anvendes en ventilator eller et gas-komfur i dette rum, øges afkølingsbehovet, og dette medfører utilstrækkelig afkølingseffekt.</li> <li>Når udetemperaturen er høj, kan køleeffekten være utilstrækkelig.</li> </ul>
Rummet kan ikke opvarmes tilstrækkeligt.	<ul style="list-style-type: none"> <li>Når udetemperaturen er lav, kan varmeeffekten være utilstrækkelig.</li> </ul>
Luftstrømmen blæses ikke hurtigt ud i opvarmningsfunktionen.	<ul style="list-style-type: none"> <li>Vent mens enheden forbereder at blæse varm luft ud.</li> </ul>
<b>Luftstrøm</b>	
Luften fra indendørsenheden lugter mærkeligt.	<ul style="list-style-type: none"> <li>E filteret rent?</li> <li>Er ventilatoren eller varmeveksleren på indendørsenheden ren?</li> <li>Enheden kan indsuge lugten af vægge, tæpper, møbler, stoffer osv. og blæse den ud med luften.</li> </ul>
<b>Lyd</b>	
En knasende lyd høres.	<ul style="list-style-type: none"> <li>Denne lyd frembringes af udvidelse/sammentrækning af frontpanelet etc. på grund af ændringer i temperaturen.</li> </ul>
En boblende lyd høres.	<ul style="list-style-type: none"> <li>Denne lyd høres, når udeluften trækkes ind fra drænslangen, når hættten eller ventilatoren starter, og det får vandet i afløbsslangen til at sprøjte ud. Denne lyd høres også, når udeluften blæser ind i afløbsslangen i stærk blæst.</li> </ul>
Der høres en mekanisk lyd fra indendørsenheden.	<ul style="list-style-type: none"> <li>Det er lyden af relæet, der tænder/slukker kompressorens ventilator.</li> </ul>
En lyd af rindende vand høres.	<ul style="list-style-type: none"> <li>Dette er lyden af kølemiddel eller kondensvand, der løber inde i enheden.</li> </ul>
Nogle gange kan man høre hvæselyde.	<ul style="list-style-type: none"> <li>Dette er lyden, der høres, når kølemiddelflovet let i enheden skifter.</li> </ul>
Fra indendørsenheden høres motorlyden og en hvirvlende lyd.	<ul style="list-style-type: none"> <li>Dette er lyden af vand, der løber fra indendørsenheden, hvor det har kondenseret sig under COOL/DRY-funktionen.</li> <li>Lyden af afløbsvand kan også høres fra indendørsenheder, der ikke arbejder. (Lyden stopper automatisk. Vent).</li> </ul>
<b>Timer</b>	
Ugetimeren virker ikke, som den er indstillet til.	<ul style="list-style-type: none"> <li>Er TÆND/SLUK-timeren indstillet?</li> <li>Send indstillingsoplysningerne for ugetimeren til indendørsenheden igen. Der lyder et langt bip fra indendørsenheden, når oplysningerne er korrekt modtaget. Der lyder 3 korte bip, hvis oplysningerne ikke er korrekt modtaget. Vær opmærksom på, at oplysningerne modtages korrekt.</li> <li>Efter et strømsvigt med strømudfald til følge er det indbyggede ur i indendørsenheden ikke korrekt. Derfor virker ugetimeren muligvis ikke normalt.</li> <li>Monter holderen til fjernbetjeningen på et sted, hvor signalet kan modtages af indendørsenheden.</li> </ul>
Enheden starter/stopper selv.	<ul style="list-style-type: none"> <li>Er ugetimeren indstillet?</li> </ul>



Manual Download



# HVIS DER ER TEGN PÅ, AT DER ER OPSTÅET PROBLEMER

I følgende tilfælde skal du slukke for airconditionanlægget og henvende dig til forhandleren.

- Hvis der siver vand ud, eller det drypper fra indendørsenheden.
- Hvis venstre driftsindikator blinker.
- Hvis afbryderen udløses ofte.
- Signalet fra fjernbetjeningen modtages ikke i et værelse, hvor et lysstofrør af elektronisk tænd/sluk type (lysstofrør af invertertypen) anvendes.
- Driften af airconditionanlægget forstyrrer radio- eller TV-modtagelse. Det kan være nødvendigt at installere en forstærker til påvirkede apparat.
- Når der høres en unormal lyd.
- Hvis der konstateres kølemiddellækage.

## SPECIFIKATIONER

Model	Indendørs		MFZ-KW25VG-E1		MFZ-KW35VG-E1		MFZ-KW50VG-E1		MFZ-KW60VG-E1	
	Udendørs		MUFZ-KW25VGHZ-E1		MUFZ-KW35VGHZ-E1		MUFZ-KW50VGHZ-E1		MUFZ-KW60VGHZ-E1	
Funktion			Afkøling	Opvarmning	Afkøling	Opvarmning	Afkøling	Opvarmning	Afkøling	Opvarmning
Strømforsyning			~N, 230 V, 50 Hz							
Kapacitet		kW	2,5	3,4	3,5	4,3	5,0	6,0	6,1	6,5
Indgang		kW	0,57	0,83	0,90	1,21	1,36	1,60	1,73	1,88
Vægt	Indendørs	kg	15							
	Udendørs	kg	35				54			
Kølevæskekapacitet (R32)		kg	1,0				1,3			
IP-kode	Indendørs		IP20							
	Udendørs		IP24							
Tilladt overdriftstryk	LP ps	MPa	2,77							
	HP ps	MPa	4,17							
Støjniveau (SPL)	Indendørs (superhøj/ høj/med./langsom/ Stille)	dB(A)	39/35/30/ 25/20	41/35/30/ 25/18	39/35/30/ 25/20	41/35/30/ 25/18	44/39/35/ 31/27	50/45/40/ 35/29	53/46/39/ 35/27	51/47/41/ 35/29
	Udendørs	dB(A)	47	46	47	47	50	54	52	56

### Garanteret operationsområde

		Indendørs	Udendørs
Afkøling	Øvre grænse	32°C DB 23°C WB	*Bemærk 2
	Nedre grænse	21°C DB 15°C WB	
Opvarmning	Øvre grænse	27°C DB —	
	Nedre grænse	20°C DB —	

DB: Tørtemperatur  
WB: Vådtemperatur

### Bemærk:

- Nominal effekt  
Afkøling — Indendørs: 27°C DB, 19°C WB  
Udendørs: 35°C DB  
Opvarmning — Indendørs: 20°C DB  
Udendørs: 7°C DB, 6°C WB
- Kontakt din forhandler, og/eller se kataloget for specifikationer.

DA



# SÄKERHETSFORESKRIFTER

## Förklaring till de symboler som visas på inomhus- och/eller utomhusenheten

	<b>VARNING</b> (Brandrisk)	Den här enheten använder ett brandfarligt köldmedium. Om köldmediet läcker ut och kommer i kontakt med eld eller uppvärmningskomponenterna kommer det att bildas en farlig gas och brandrisk föreligger.
	Läs BRUKSANVISNINGEN noggrant innan användning.	
	Servicepersonal måste läsa BRUKSANVISNINGEN och INSTALLATIONSMANUALEN noggrant innan användning.	
	Mer information finns i BRUKSANVISNINGEN, INSTALLATIONSMANUALEN och liknande.	

- Eftersom denna produkt innehåller rörliga delar och delar som kan förorsaka elektriska stötar, bör du läsa "Säkerhetsföreskrifter" innan du tar produkten i bruk.
- Eftersom de punkter med varningar som behandlas här är viktiga för säkerheten, bör du se till att du följer dem till punkt och pricka.
- När du har läst igenom denna handbok, förvara den lättåtkomlig tillsammans med installationshandboken så att du lätt har tillgång till dem som referens.

### Varningsmärken och deras betydelse

- VARNING:** Felaktig hantering kan mycket lätt förorsaka allvarlig fara såsom dödsfall, allvarlig kroppsskada etc.
- FÖRSIKTIGHET:** Felaktig hantering kan, beroende på omständigheterna, förorsaka allvarlig fara.

### Symbolerna som används i denna handbok och deras betydelse



- : Gör ej.
- : Följ instruktionerna.
- : Stick inte in fingrar, pinnar etc..
- : Stå inte på inomhus/utomhusenheterna och placera ingenting på dem.
- : Fara för elektrisk stöt. Var försiktig.
- : Se till att du drar ut nätsladden ur vägguttaget.
- : Var noga med att stänga av strömmen.
- : Brandrisk.



SV

<b>VARNING</b>	
	<b>Anslut inte elkabeln till en skarvpunkt, använd en förlängningssladd eller anslut flera enheter till ett vägguttag.</b> <ul style="list-style-type: none"> <li>Detta kan orsaka överhettning, brand eller elektriska stötar.</li> </ul> <b>Se till att elkontakten inte är smutsig och sätt in den ordentligt i uttaget.</b> <ul style="list-style-type: none"> <li>En smutsig kontakt kan orsaka brand eller elektriska stötar.</li> </ul> <b>Bunta inte ihop, dra, skada eller modifiera elkabeln och utsätt den inte för värme eller tunga föremål.</b> <ul style="list-style-type: none"> <li>Detta kan orsaka brand eller elektriska stötar.</li> </ul> <b>Slå inte FRÅN/TILL strömbrytaren och dra inte ut/sätt inte i nätsladden ur/i vägguttaget medan aggregatet är i drift.</b> <ul style="list-style-type: none"> <li>Detta kan ge upphov till gnistor som kan orsaka brand.</li> <li>När inomhusenheten har stängts AV med fjärrkontrollen, se till att slå FRÅN strömbrytaren eller dra ur elkontakten.</li> </ul> <b>Utsätt inte kroppen för kallt, direkt luftdrag under lång tid.</b> <ul style="list-style-type: none"> <li>Detta kan vara skadligt för hälsan.</li> </ul> <b>Enheten får inte installeras, flyttas, tas isär, ändras eller repareras av användaren.</b> <ul style="list-style-type: none"> <li>En felaktigt hanterad luftkonditionering kan orsaka brand, elektriska stötar, skador, vattenläckor osv. Kontakta återförsäljaren.</li> <li>Om nätsladden är skadad, måste den för undvikande av fara bytas ut av tillverkaren eller av auktoriserad servicepersonal.</li> </ul> <b>Vid installation, flytt eller service av enheten, säkerställ att inget annat ämne än det specificerade köldmediet (R32/ R410A) kommer in i kylledningarna.</b> <ul style="list-style-type: none"> <li>Närvaron av en främmande substans som t.ex. luft kan orsaka en onormal tryckökning och leda till explosion eller skador.</li> <li>Användning av något annat köldmedium är det som anges för systemet kan ge upphov till mekanisk skada, fel i systemet eller att systemet slutar fungera. I värsta fall kan de leda till allvarliga problem med att säkerställa produktens säkerhet.</li> </ul> <b>Enheten får inte användas av personer (inklusive barn) med fysiska, sensoriska eller mentala funktionshinder eller personer som saknar vana och kunskaper om de inte övervakas av en ansvarig eller instrueras hur enheten används.</b> <b>Barn bör hållas under uppsyn så att de inte leker med enheten.</b>
	<b>Slå inte FRÅN strömbrytaren utom vid röklukt eller vid utförande av underhåll eller inspektion.</b> <ul style="list-style-type: none"> <li>Köldmedieläckage är inte detekterbart och detta kan orsaka brand.</li> </ul> <b>Installera inte enheten på en plats som kan fyllas med rök, gas eller kemiska ämnen.</b> <ul style="list-style-type: none"> <li>Använd ingen gasutrustning med propan, butan, metan, beläggningssämnen eller sprayar som insektsmedel eller i närheten av inomhusenheten.</li> <li>Köldmediesensorn reagerar på detta och indikerar ett fel. Detta kan leda till att enheten inte körs.</li> </ul>

	<b>(Åtgärder vid köldmedieläckage)</b> <b>I händelse av köldmedieläckage ska lågor, t.ex. från en kamin, släckas och rummet ventileras ordentligt genom att ett fönster öppnas.</b> <ul style="list-style-type: none"> <li>Kontakta sedan din återförsäljare.</li> <li>Inomhusenheten sprider köldmediet med FAN-läget för att undvika brand. Slå inte AV strömbrytaren under detta.</li> </ul>
	<b>Stick inte in fingrar, pinnar eller andra föremål i luftintag/luftutblås.</b> <ul style="list-style-type: none"> <li>Det kan orsaka skador eftersom fläkten roterar inuti med höga hastigheter under drift.</li> </ul>
	<b>Vid onormala omständigheter (exempelvis om det luktar rök), stoppa luftkonditioneringen och dra ut kontakten eller slå FRÅN strömbrytaren.</b> <ul style="list-style-type: none"> <li>Fortsatt drift vid onormala omständigheter kan ge upphov till funktionsstörning, brand eller elektriska stötar. Kontakta din återförsäljare om detta inträffar.</li> </ul>
	<b>Om luftkonditioneringen varken kylar eller värmer kan det bero på att köldmediet läcker. Om köldmedieläckage kan konstateras ska rummet ventileras väl och din återförsäljare kontaktas omedelbart. Slå inte FRÅN strömbrytaren. Om reparationen omfattar påfyllning av köldmedium, fråga serviceteknikern efter ytterligare information.</b> <ul style="list-style-type: none"> <li>Det köldmedium som används i luftkonditioneringen är ofarligt. I normala fall läcker det inte ut. Men om köldmediet läcker ut och kommer i kontakt med eld eller uppvärmningskomponenter som t.ex. en fläktförvärmare, fotogenkamin eller spis kommer det att bildas en farlig gas och brandrisk föreligger.</li> </ul>
	<b>Försök aldrig tvätta inomhusenhetens insida. Kontakta återförsäljaren om enhetens insida behöver rengöras.</b> <ul style="list-style-type: none"> <li>Olämpliga rengöringsmedel kan orsaka skador på plastmaterialen inuti enheten vilket kan leda till vattenläckor. Driftfel, rök eller brand uppstår om rengöringsmedel kommer i kontakt med de elektriska delarna eller motorn.</li> <li>Utrustningen ska förvaras i ett rum utan antändningskällor (till exempel: öppen eld eller gasanordningar/elektriska värmeanordningar som är i kontinuerlig drift).</li> <li>Var uppmärksam på att köldmediet kan vara luktfritt.</li> <li>Försök inte accelerera avfrostningsförloppet eller rengöra utrustningen på något annat sätt än de som rekommenderas av tillverkaren.</li> <li>Får inte punkteras eller brännas.</li> </ul>
	<b>Enheten bör installeras i rum där golvetrycket överstiger det som specificeras i installationsanvisningarna.</b> <ul style="list-style-type: none"> <li>Se installationsanvisningarna.</li> </ul>
	<b>Apparaten får endast användas av experter och utbildade användare i butiker, inom lätt industri och lantbruk, eller för kommersiellt bruk av icke-specialister.</b>

# SÄKERHETSFÖRESKRIFTER

 <b>FÖRSIKTIGHET</b>	
	<p><b>Vidrör inte luftintaget eller inomhus/utomhusenhetens aluminiumflänsar.</b></p> <ul style="list-style-type: none"> <li>• Det kan orsaka personskador.</li> </ul>
	<p><b>Använd inte insektsmedel eller antändbara gaser på enheten.</b></p> <ul style="list-style-type: none"> <li>• Detta kan förorsaka brand eller leda till att enheten deformeras.</li> </ul>
	<p><b>Utsätt varken husdjur eller krukväxter för direkt luftdrag.</b></p> <ul style="list-style-type: none"> <li>• Detta kan skada både husdjur och växter.</li> </ul>
	<p><b>Placera ej andra elektriska apparater eller möbler under inomhus-/utomhusenheten.</b></p> <ul style="list-style-type: none"> <li>• Vatten kan droppa ner från enheten och kan orsaka fel eller skador.</li> </ul>
	<p><b>Låt aldrig enheten stå på ett stativ som är skadat.</b></p> <ul style="list-style-type: none"> <li>• Enheten kan falla och orsaka skada.</li> </ul>
	<p><b>Stå inte på en ostadig pall när enheten ska sättas igång eller rengöras.</b></p> <ul style="list-style-type: none"> <li>• Du kan skadas om du ramlar.</li> </ul>
	<p><b>Dra aldrig i nätsladden.</b></p> <ul style="list-style-type: none"> <li>• Det kan leda till att en del av ledaren går sönder vilket i sin tur kan resultera i överhettning eller brand.</li> </ul>
	<p><b>Försök aldrig att ladda eller ta isär ett batteri, och kasta det aldrig på elden.</b></p> <ul style="list-style-type: none"> <li>• Det kan leda till batteriläckage, brand eller explosion.</li> </ul>
	<p><b>Använd inte enheten i mer än 4 timmar när luftfuktigheten är hög (80% relativ luftfuktighet eller mer) och/eller när fönster eller dörrar är öppna.</b></p> <ul style="list-style-type: none"> <li>• Det kan göra att kondensvatten i luftkonditioneringen börjar droppa vilket kan blöta ned och förstöra möbler.</li> <li>• Vattenkondensering i luftkonditioneringen kan bidra till att svamp bildas, t.ex. mögelsvamp.</li> </ul>
	<p><b>Använd inte enheten för specialändamål som t.ex. förvaringsplats för mat, djur, växter, precisionsutrustning eller konstföremål.</b></p> <ul style="list-style-type: none"> <li>• Detta kan både orsaka kvalitetsförsämring och skada djur och växter.</li> </ul>
	<p><b>Utsätt inte förbränningsapparater för direkt luftflöde.</b></p> <ul style="list-style-type: none"> <li>• Det kan ge upphov till ofullständig förbränning.</li> </ul>
	<p><b>Stoppa aldrig batterier i munnen, de kan sväljas av misstag.</b></p> <ul style="list-style-type: none"> <li>• Om ett batteri sväljs kan det leda till kvävning och/eller förgiftning.</li> </ul>
	<p><b>Innan enheten rengörs, stäng AV den och dra ut elkontakten eller slå FRÅN strömbrytaren.</b></p> <ul style="list-style-type: none"> <li>• Det kan orsaka skador eftersom flakten roterar inuti med höga hastigheter under drift.</li> </ul>
	<p><b>Byt fjärrkontrollens batterier mot nya av samma typ.</b></p> <ul style="list-style-type: none"> <li>• Om ett gammalt batteri används tillsammans med ett nytt kan det uppstå överhettning, läckage eller explosion.</li> </ul>
	<p><b>Om du får batterivätska på hud eller kläder ska det tvättas bort med rent vatten.</b></p> <ul style="list-style-type: none"> <li>• Om batterivätska kommer i kontakt med dina ögon, skölj ögonen noga med rent vatten och sök genast vård.</li> </ul>
	<p><b>Se till att lokalen är välventilerad när enheten används tillsammans med en förbränningsapparat.</b></p> <ul style="list-style-type: none"> <li>• Otillräcklig ventilation kan ge upphov till syrebrist.</li> </ul>





	<p><b>Slå FRÅN strömbrytaren när åskan går och det finns risk för blixtnedslag.</b></p> <ul style="list-style-type: none"> <li>• Om åskan slår ner kan enheten förstöras.</li> </ul> <p><b>När luftkonditioneringen har använts i flera säsonger ska, utöver normal rengöring, också inspektion och underhåll utföras.</b></p> <ul style="list-style-type: none"> <li>• Smuts eller damm i enheten kan orsaka en obehaglig lukt, bidra till att svamp bildas, t.ex. mögelsvamp, eller täppa igen avloppet. Detta kan leda till att vatten börjar läcka från inomhusenheten. Kontakta återförsäljaren för inspektion och underhåll eftersom det krävs specialkunskaper.</li> </ul>
	<p><b>Rör aldrig vid kontaktorna med våta händer.</b></p> <ul style="list-style-type: none"> <li>• Det kan orsaka elektriska stötar.</li> </ul> <p><b>Rengör inte luftkonditioneringen med vatten. Ställ inte heller ett föremål som innehåller vatten, som t.ex. en blomvas, ovanpå den.</b></p> <ul style="list-style-type: none"> <li>• Detta kan orsaka brand eller elektriska stötar.</li> </ul>
	<p><b>Trampa inte på eller ställ något föremål ovanpå utomhusenheten.</b></p> <ul style="list-style-type: none"> <li>• Det kan orsaka skador om du eller föremålet faller.</li> </ul>

## **VIKTIGT**

**Smutsiga filter orsakar kondensation i luftkonditioneringen som bidrar till att svamp bildas, t.ex. mögelsvamp. Luftfiltren bör därför rengöras varannan vecka.**

## För installation

### **VARNING**

	<p><b>Kontakta återförsäljaren för montering av luftkonditioneringen.</b></p> <ul style="list-style-type: none"> <li>• Den bör inte monteras av användaren eftersom monteringen kräver specialkunskaper. En felaktigt monterad luftkonditionering kan orsaka läckage, brand eller elektriska stötar.</li> </ul> <p><b>Använd avsedd strömförsörjning till luftkonditioneringen.</b></p> <ul style="list-style-type: none"> <li>• En icke avsedd strömförsörjning kan ge upphov till överhettning eller brand.</li> </ul>
	<p><b>Installera ej enheten på platser där brandfarlig gas kan läcka ut.</b></p> <ul style="list-style-type: none"> <li>• Om ett gasläckage uppstår och gas ansamlas kring enheten, kan detta ge upphov till en explosion.</li> </ul>
	<p><b>Jorda enheten korrekt.</b></p> <ul style="list-style-type: none"> <li>• Anslut inte jordledningen till gas- eller vattenledningar, åskledare eller telefonens jordledning. Felaktig jordning kan orsaka elektriska stötar.</li> </ul>
 <b>FÖRSIKTIGHET</b>	
	<p><b>Beroende på var luftkonditioneringen är placerad (exempelvis i områden med hög luftfuktighet) kan du behöva installera en jordfelsbrytare.</b></p> <ul style="list-style-type: none"> <li>• Om en jordfelsbrytare inte installeras, kan detta ge upphov till elektriska stötar.</li> </ul> <p><b>Se till att dräneringsvattnet rinner ut ordentligt.</b></p> <ul style="list-style-type: none"> <li>• Om tömningsvägen är felaktig kan vatten droppa ner från inomhus/utomhusenheten, och våta ner och förstöra möbler.</li> </ul>

#### Vid onormala förhållanden

Stoppa genast driften av luftkonditioneringen och kontakta din återförsäljare.

# KASSERING



När du vill göra dig av med denna produkt – kontakta återförsäljaren.

Obs:

Denna symbolmärkning gäller bara i EU-länder. Denna symbol är i enlighet med direktiv 2012/19/EU artikel 14, Information till användarna, och bilaga IX, och/eller direktiv 2006/66/EG artikel 20, Information till slutanvändarna, och bilaga II.

Fig. 1

Denna produkt från MITSUBISHI ELECTRIC är designad och tillverkad av material och komponenter med hög kvalitet som kan återvinnas och/eller återanvändas. Denna symbol betyder att förbrukade elektriska och elektroniska produkter, batterier och ackumulatörer skall sorteras och hanteras separat från hushållsavfall. Om det finns en kemisk beteckning tryckt under symbolen (Fig. 1) betyder det att batteriet eller ackumulatören innehåller en tungmetall med en viss koncentration. Detta anges på följande sätt:  
 Hg: kvicksilver (0,0005%), Cd: kadmium (0,002%), Pb: bly (0,004%)  
 Inom den Europeiska Unionen finns det separata insamlingsystem för begagnade elektriska och elektroniska produkter, batterier och ackumulatörer. Var vänlig lämna denna produkt, batterier och ackumulatörer hos din lokala mottagningsstation för avfall och återvinning.  
 Var snäll och hjälp oss att bevara miljön vi lever i!

# DELARNAS NAMN

## Inomhusenhet

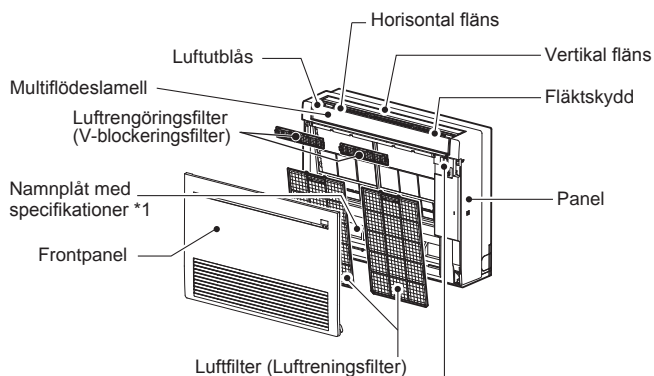

\*1 År och månad för tillverkningen anges på namnplåten med specifikationer.

### Skärm och driftsdel (när frontgallret är öppet)

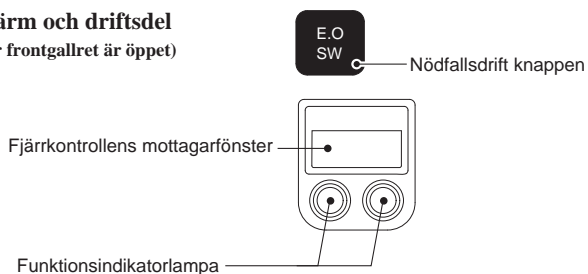

## När fjärrkontrollen inte kan användas...

Nödfallsdriften aktiveras när du trycker på nödriftsknappen (E.O SW) på inomhusenheten.

Varje gång E.O SW trycks in ändras driften på följande sätt:

### Funktionsindikeringslampa

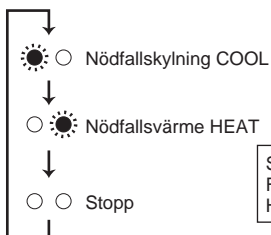

Ställ in temperaturen på: 24°C  
Fläkthastighet: Medium  
Horisontell lamell: Auto

## Utomhusenhet

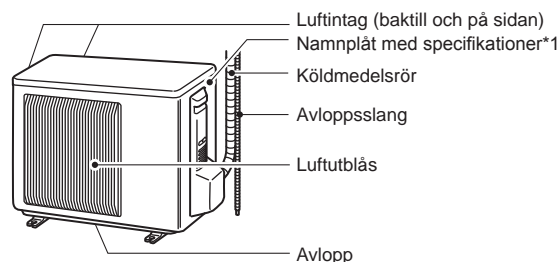

Utomhusenheternas utseende kan variera.

\*1 År och månad för tillverkningen anges på namnplåten med specifikationer.

## FÖRBEREDELSE FÖRE ANVÄNDNING

**Före användning:** Sätt i väggkontakten och/eller vrid på huvudströmbrytaren.

## Montera fjärrkontrollens batterier

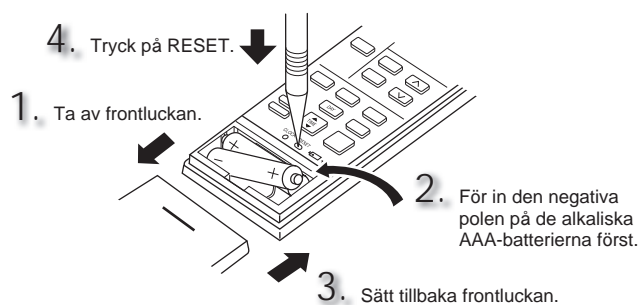

## Ställ in aktuellt klockslag

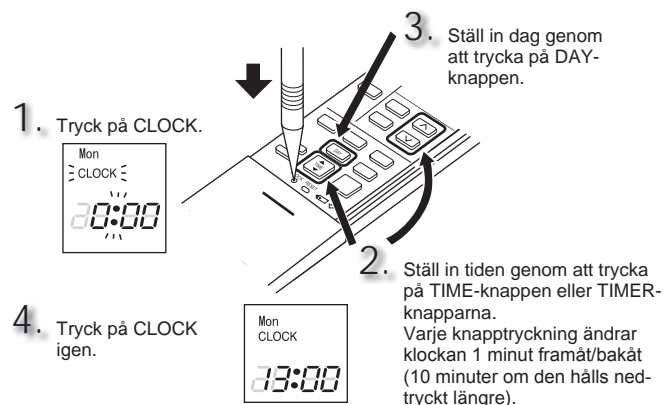

# FÖRBEREDELSE FÖRE ANVÄNDNING

## Fjärrkontroll

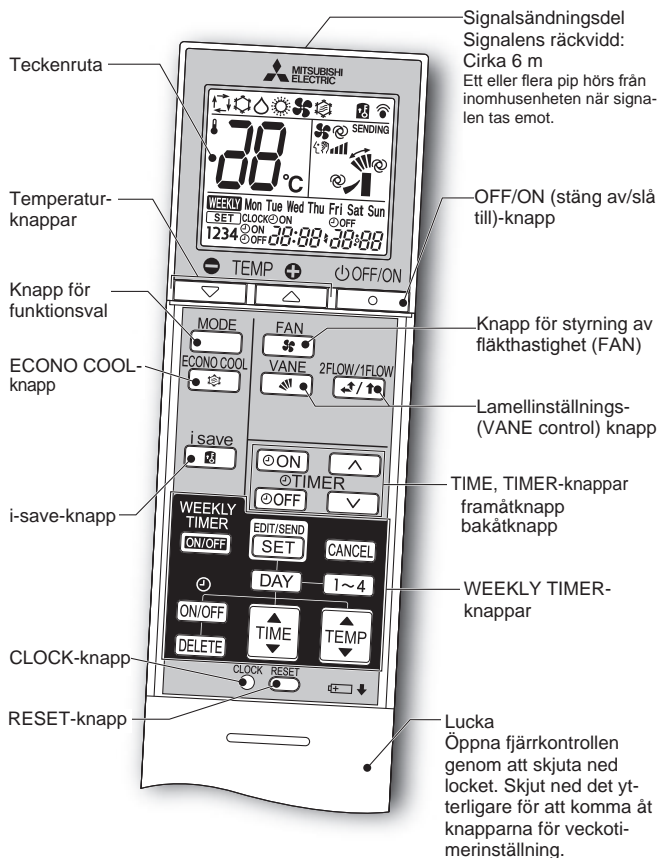

## TIME, TIMER-knappar

Ändra tiden framåt/bakåt

**ON** (ON-timer) : Enheten slås PÅ vid den inställda tidpunkten.

**OFF** (OFF-timer) : Enheten stängs AV vid den inställda tidpunkten.

Tryck på **▲** (framåt) och **▼** (bakåt) för att ställa in timerns tid.

## WEEKLY TIMER-knappar

Tryck på **EDIT/SEND SET** för att aktivera veckotimerns inställningsläge.

Tryck på **DAY** och **1~4** för att välja inställningsdag och nummer.

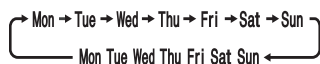

Tryck på **ON/OFF**, **TIME** och **TEMP** för att ställa in ON/OFF, tid och temperatur.

Tryck på **EDIT/SEND SET** för att avsluta och överföra inställningen för veckotimern.

Tryck på **WEEKLY TIMER ON/OFF** för att slå PÅ veckotimern. (**WEEKLY** tänds.)

Tryck på **WEEKLY TIMER ON/OFF** igen för att stänga AV veckotimern. (**WEEKLY** slöcknar.)

OFF/ON

**OFF/ON** (stäng av/slå till)-knapp

MODE

Knapp för funktionsval

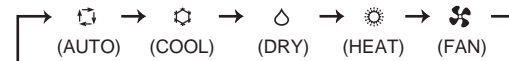

▲

Temperaturknappar

▼

FAN

Knapp för styrning av fläkthastighet (FAN)

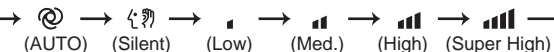

VANE

Lamellinställnings- (VANE control) knapp

Tryck på **VANE** för att välja vertikal luftflödesriktning. Varje tryckning ändrar luftflödets riktning på följande sätt:

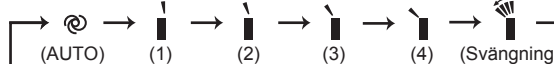

- Två korta pip hörs från inomhusenheten när den ställs på AUTO.
- Om den horisontala/multiflödeslamellen flyttas för hand kan det leda till problem.
- Den horisontala/multiflödeslamellen flyttas automatiskt vid vissa mellanrum och återgår sedan till det inställda läget.
- När luftutsläppet ändras mellan 1 FLOW och 2 FLOW kan de horisontala lamellerna flyttas och ändra lägen.

2FLOW/1FLOW

2FLOW/1FLOW

Lamellinställnings- (VANE control) knapp

Tryck på **2FLOW/1FLOW** för att välja luftutsläpp.

Luften släpps ut från enhetens överdel och framsida när 2 FLOW är valt. Luft släpps bara ut från enhetens överdel när 1 FLOW är valt.

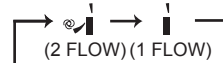

Multiflödeslamellen ställs automatiskt in på lämpligt läge.

Luft släpps bara ut från enhetens överdel i följande fall när 2 FLOW är valt:

- När läget COOL/DRY används: Rumstemperaturen är nära den inställda temperaturen. Luftkonditioneringen har använts i 0,5 till 1 timme.
- I läget HEAT: Luftflödestemperaturen är låg. (Under avfrostning, vid start, etc.)

ECONO COOL

ECONO COOL

ECONO COOL-knapp

Den aktuella temperaturen och luftströmmens riktning ändras automatiskt av mikroprocessorn.

i save

i save

i-save-knapp

En enkel hämtningsfunktion gör att du kan hämta en föredragen (förinställd) inställning genom att trycka på **i save** knappen en gång. Du kan snabbt gå tillbaka till den föregående inställningen genom att trycka på knappen igen.



# RENGÖRING

## Instruktioner:

- Slå ifrån strömmen eller stäng av strömbrytaren före rengöring.
- Se till att inte röra vid metalldelarna med händerna.
- Använd inte bensen, thinner, polermedel eller insektsmedel.
- Om smuts syns kan du torka bort den med neutralt diskmedel utspätt med ljummet vatten i angiven koncentration. Torka sedan bort rengöringsmedlet med en fuktad trasa.

- Utsätt inte delarna för direkt solljus, värme eller lågor när de ska torka.
- Använd inte vatten som är varmare än 50°C.
- Använd ej skurborste, hård tvättsvamp eller liknande.
- Den horisontella lamellen får ej blötläggas eller sköljas.

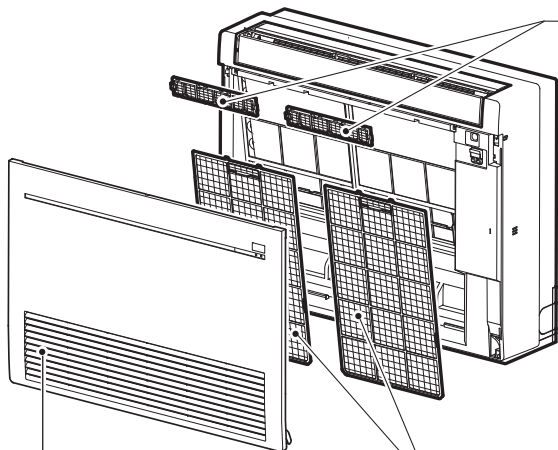

## Luftfilter (Luftreningsfilter)

- **Rengör varannan vecka**
- Ta bort smuts genom att dammsuga eller skölja med vatten.
- Låt torka ordentligt i skugga när det har tvättats med vatten.

## Luftrengöringsfilter (V-blockeringsfilter)

### Luftfiltrets baksida

#### Rengör var 3:e månad:

- Avlägsna smuts med en dammsugare.
- **När smuts inte kan tas bort med dammsugare:**
- Blötlägg filtret och dess ram i ljummet vatten innan de sköljs. (Utspädda milda rengöringsmedel kan användas om det är svårt att få bort smuts.)
- Låt torka ordentligt i skugga efter tvätt.

#### Varje år:

- Byt till ett nytt luftreningsfilter för bästa prestanda.
- Artikelnr. **MAC-2470FT-E**

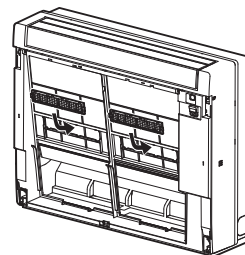

### Obs:

- Ett silverjoniserat luftreningsfilter kan också användas.
- Artikelnr. **MAC-2370FT-E**

## Frontpanel

1. Tryck på tungan på båda sidorna av enheten för att öppna frontpanelen.
  2. Ta bort frontpanelen genom att dra den mot dig.
  3. Öppna frontpanelen helt och ta bort den.
- Torka frontgallret med en mjuk och torr trasa eller tvätta det i vatten.
  - Lägg den inte i blöt i vatten i mer än två timmar.
  - Torka den ordentligt i skuggan innan den monteras.
4. Montera frontpanelen genom att följa demonteringsanvisningarna i omvänd ordning.

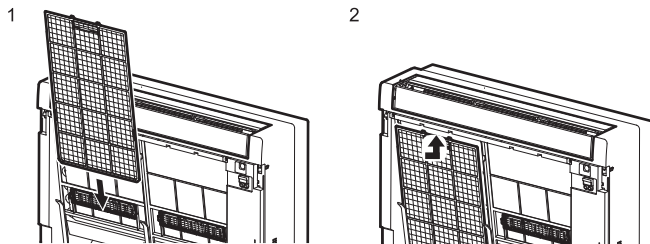
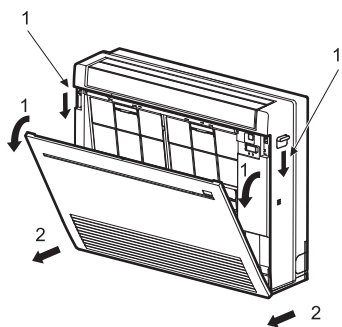

### ! Viktigt

- Rengör filtren regelbundet för bästa prestanda och för att reducera strömförbrukningen.
- Smutsiga filter orsakar kondensation i luftkonditioneringen som bidrar till att svamp bildas, t.ex. mögelsvamp. Luftfiltren bör därför rengöras varannan vecka.

Denna information är baserad på EU-regel Nr 528/2012

MODELLBETECKNING	Behandlad artikel (Namn på delarna)	Aktiva substanser (CAS Nr.)	Egenskap	Bruksanvisning (Säkerhetsinstruktioner)
MFZ-KW25/35/50/60VG	FILTER	Silvernatriumväte-zirkoniumfosfat (265647-11-8)	Antibakteriell Antimögemedel	<ul style="list-style-type: none"> <li>• Använd denna produkt i enlighet med bruksanvisningen och endast för avsedd användning.</li> <li>• Stoppa inte produkten i munnen. Håll barn borta från produkten.</li> </ul>
		Dimetyloktadecyl[3-(trimetoxysilyl)propyl]ammoniumklorid (27668-52-6)	Virussydd Antibakteriell Antimögemedel	<ul style="list-style-type: none"> <li>• Använd denna produkt i enlighet med bruksanvisningen och endast för avsedd användning.</li> <li>• Stoppa inte produkten i munnen. Håll barn borta från produkten.</li> </ul>
MAC-2470FT-E	FILTER	Dimetyloktadecyl[3-(trimetoxysilyl)propyl]ammoniumklorid (27668-52-6)	Virussydd Antibakteriell Antimögemedel	<ul style="list-style-type: none"> <li>• Använd denna produkt i enlighet med bruksanvisningen och endast för avsedd användning.</li> <li>• Stoppa inte produkten i munnen. Håll barn borta från produkten.</li> </ul>
MAC-2370FT-E	FILTER	Silverzinkzeolit (130328-20-0)	Antibakteriell	<ul style="list-style-type: none"> <li>• Använd denna produkt i enlighet med bruksanvisningen och endast för avsedd användning.</li> <li>• Stoppa inte produkten i munnen. Håll barn borta från produkten.</li> </ul>

# NÄR DU TROR ATT DET HAR UPPSTÅTT PROBLEM

Om dessa punkter har kontrollerats och problemet trots detta kvarstår – använd inte enheten och kontakta återförsäljaren.

Symptom	Förklaring och kontrollpunkter
<b>Inomhusenhet</b>	
Enheten går inte igång.	<ul style="list-style-type: none"> <li>• Är huvudströmbrytaren påslagen?</li> <li>• Är nätsladdens kontakt ansluten?</li> <li>• Har ON-timern ställts in?</li> </ul>
Enheten kan inte användas under cirka 3 minuter efter en återstart.	<ul style="list-style-type: none"> <li>• Detta skyddar enheten enligt instruktioner från mikroprocessorn. Vänta.</li> </ul>
Imma strömmar ut genom inomhusenhetens utsläpp.	<ul style="list-style-type: none"> <li>• Den kalla luften från enheten kylar snabbt ner fukten i rumsluften så att det bildas imma.</li> </ul>
Rörelsen av den HORIZONTELLA LAMELLEN upphör under en kort stund för att sedan starta igen.	<ul style="list-style-type: none"> <li>• Detta är normalt för den HORIZONTELLA LAMELLENS svängningsrörelse.</li> </ul>
Luffflödets riktning ändras under drift. Den horisontala/multiflödeslamellens riktning kan inte justeras med fjärrkontrollen.	<ul style="list-style-type: none"> <li>• Om luffströmmens temperatur är för låg vid uppvärmning eller om avfrostning utförs, ställs den horisontellt lamellen automatiskt i vertikala läge. Multiflödeslamellen är inställd på stängt läge.</li> <li>• När luftkonditioneringen drivs i läget COOL eller DRY och luften släpps ut horisontalt i 1 timme, ändras luffflödets riktning automatiskt till läge (1) för att förhindra att kondensvatten droppar. Multiflödeslamellen är inställd på stängt läge.</li> <li>• Den horisontala lamellen och multiflödeslamellen flyttas automatiskt vid vissa mellanrum och återgår sedan till det inställda läget.</li> </ul>
Driften stoppas under cirka 10 minuter under uppvärmningen.	<ul style="list-style-type: none"> <li>• Avfrostning av utomhusenheten pågår. Detta tar högst 10 minuter, vänta så länge. (När yttertemperaturen är för låg och luftfuktigheten är för hög, kan frost bildas.)</li> </ul>
Enheten startar av sig själv när huvudströmbrytaren slås på även om den inte styrs via fjärrkontrollen.	<ul style="list-style-type: none"> <li>• Dessa modeller är försedda med en automatisk omstartningsfunktion. När huvudströmbrytaren stängs av utan att enheten först har stängts av med hjälp av fjärrkontrollen, och därefter sätts på igen, kommer enheten automatiskt att starta i samma läge som den var inställd i med fjärrkontrollen innan luftkonditioneringen stängdes av med huvudströmbrytaren. Se "Automatisk omstartningsfunktion".</li> </ul>
Multiflödeslamellen öppnas och stängs automatiskt.	<ul style="list-style-type: none"> <li>• Multiflödeslamellen styrs automatiskt av en mikrodator beroende på luffflödets temperatur och luftkonditioneringens drifttid.</li> </ul>
Inomhusenheten som inte är i drift blir varm, och ett ljud som påminner om rinnande vatten hörs från enheten.	<ul style="list-style-type: none"> <li>• En mindre mängd köldmedium fortsätter att strömma in i inomhusenheten trots att denna inte är i drift.</li> </ul>
Inomhusenheten missfärgas över tiden.	<ul style="list-style-type: none"> <li>• Även om plasten gulnar på grund av påverkan av vissa faktorer som ultraviolett ljus och temperatur, så har detta ingen effekt på produktens funktioner.</li> </ul>
<b>Utomhusenhet</b>	
Fläkten i utomhusenheten roterar ej även om kompressorn är igång. Även om fläkten roterar, så stannar den efter en kort stund.	<ul style="list-style-type: none"> <li>• Om utomhustemperaturen är låg under kylning, kan fläkten vara i drift emellanåt för att upprätthålla tillräcklig kylkapacitet.</li> </ul>
Vatten läcker från utomhusenheten.	<ul style="list-style-type: none"> <li>• När luftkonditioneringen drivs i läget COOL (KYLA) eller DRY (TORKA), kyls rörledningen och dess anslutningar ned vilket gör att vattnet kondenserar.</li> <li>• I läget uppvärmning, droppar det vatten som kondenserat på värmeväxlaren.</li> <li>• I läget uppvärmning, gör avfrostning att vatten som frusit till is på utomhusanläggningen smälter och börjar droppa.</li> </ul>
Vit rök strömmar ut från utomhusenheten.	<ul style="list-style-type: none"> <li>• I läget uppvärmning, ser den ånga som bildas vid avfrostning ut som vit rök.</li> </ul>
<b>Fjärrkontroll</b>	
Fjärrkontrollens display är släckt eller diffus. Inomhusenheten reagerar inte på signal från fjärrkontrollen.	<ul style="list-style-type: none"> <li>• Är batterierna slut?</li> <li>• Är batteriernas polaritet (+, -) korrekt?</li> <li>• Är någon av knapparna på fjärrkontrollen eller på någon annan elektrisk utrustning intryckt?</li> </ul>

Symptom	Förklaring och kontrollpunkter
<b>Kyler eller värmer inte</b>	
Rummet kan inte kylas ner/värmas upp tillräckligt mycket.	<ul style="list-style-type: none"> <li>• Är temperaturinställningen korrekt?</li> <li>• Är fläktnställningen lämplig? Ändra fläkthastigheten till High eller Super High.</li> <li>• Är luftutsläppet inställt på 1 FLOW? Ställ in det på 2 FLOW.</li> <li>• Är filtret rent?</li> <li>• Är fläkten och värmeväxlaren i inomhusenheten rena?</li> <li>• Finns det något som blockerar luftintaget eller luftutblåset på inom- eller utomhusenheten?</li> <li>• Är några dörrar eller fönster öppna?</li> <li>• Det kan ta en viss tid att nå den inställda temperaturen eller så kan den inte uppnås beroende på rummets storlek, omgivningstemperaturen och liknande orsaker.</li> </ul>
Rummet kan inte kylas ner tillräckligt mycket.	<ul style="list-style-type: none"> <li>• Om en ventilationsfläkt eller gasspis används i rummet, ökas kylbelastningen, vilket resulterar i en otillräcklig kyleffekt.</li> <li>• Om utomhustemperaturen är hög, kanske kyleffekten inte är tillräcklig.</li> </ul>
Rummet kan inte värmas upp tillräckligt mycket.	<ul style="list-style-type: none"> <li>• Om utomhustemperaturen är låg, kanske värmeeffekten inte är tillräcklig.</li> </ul>
Luft blåser inte tillräckligt snabbt vid uppvärmning.	<ul style="list-style-type: none"> <li>• Vänta medan enheten förbereder utblåsning av varmluft.</li> </ul>
<b>Luffflöde</b>	
Luften från inomhusenheten luktar konstigt.	<ul style="list-style-type: none"> <li>• Är filtret rent?</li> <li>• Är fläkten och värmeväxlaren i inomhusenheten rena?</li> <li>• Enheten kan suga in odörer som sitter i väggar, mattor, möbler, tyg osv., och blåsa ut denna dåliga lukt med utblåsluften.</li> </ul>
<b>Ljud</b>	
Knakande ljud hörs.	<ul style="list-style-type: none"> <li>• Ljudet uppkommer vid expansion/sammandragning av panelen m.m., på grund av temperaturförändringar.</li> </ul>
Ett porlande ljud hörs.	<ul style="list-style-type: none"> <li>• Detta ljud kan höras när utomhusluft absorberas från dräneringsslangen vilket gör att vatten i dräneringsslangen sprutar ut vid påslag av luften eller ventilationsfläkten. Detta ljud kan även höras om utomhusluft blåser in i dräneringsslangen vid kraftiga vindar.</li> </ul>
Ett mekaniskt ljud hörs från inomhusenheten.	<ul style="list-style-type: none"> <li>• Det är det ljud som uppstår vid omkoppling (påättning/avstängning) av fläkten eller kompressorn.</li> </ul>
Ljudet av rinnande vatten hörs.	<ul style="list-style-type: none"> <li>• Detta är ljudet av köldmedium eller kondensvatten som strömmar i enheten.</li> </ul>
Ett väsande ljud hörs ibland.	<ul style="list-style-type: none"> <li>• Detta ljud uppkommer när det köldmedium som strömmar i enheten byter riktning.</li> </ul>
Ljudet från motorn och ett virvlande ljud hörs från inomhusenheten.	<ul style="list-style-type: none"> <li>• Detta är ljudet av vatten som kondenserar under COOL/DRY-driften när det dräneras från inomhusenheten.</li> <li>• Ljud av rinnande vatten kan även höras från inomhusenheten som inte är i drift. (Ljudet upphör automatiskt. Vänta.)</li> </ul>
<b>Timer</b>	
Veckotimern fungerar inte enligt inställningarna.	<ul style="list-style-type: none"> <li>• Är ON/OFF-timern inställd?</li> <li>• Överför inställningsinformationen för veckotimern till inomhusenheten igen. En lång ljudsignal hörs från inomhusenheten när informationen har tagits emot. 3 korta ljudsignaler hörs om information inte kan tas emot. Kontrollera att informationen har tagits emot.</li> <li>• Inomhusenhetens inbyggda klocka anger fel tid om ett strömavbrott inträffar och strömmen bryts. Det kan göra att veckotimern inte fungerar som den ska.</li> <li>• Se till att fjärrkontrollen placeras på en plats där signalen kan tas emot av inomhusenheten.</li> </ul>
Enheten startas/stoppas av sig själv.	<ul style="list-style-type: none"> <li>• Är veckotimern inställd?</li> </ul>



Manual Download



# NÄR DU TROR ATT DET HAR UPPSTÅTT PROBLEM

Använd ej luftkonditioneringen, och kontakta din återförsäljare i följande fall:

- När vatten läcker eller droppar från inomhusenheten.
- När vänster funktionsindikeringslampa blinkar.
- Om säkringen ofta löser ut.
- Signalen från fjärrkontrollen tas inte emot i ett rum där det finns ett elektroniskt lysrör av ON/OFF-typ (fluorescerande lampa/lysrör av invertertyp osv.).
- Luftkonditioneringen kan vid drift störa radio- och TV-mottagningen. En signalförstärkare kan komma att behövas för den utrustning som störs.
- När onormala ljud hörs.
- När det uppstår ett köldmedelsläckage.

## SPECIFIKATIONER

Modell	Inomhus		MFZ-KW25VG-E1		MFZ-KW35VG-E1		MFZ-KW50VG-E1		MFZ-KW60VG-E1		
	Utomhus		MUFZ-KW25VGHZ-E1		MUFZ-KW35VGHZ-E1		MUFZ-KW50VGHZ-E1		MUFZ-KW60VGHZ-E1		
Funktion			Kyla	Värme	Kyla	Värme	Kyla	Värme	Kyla	Värme	
Strömförsörjning			~ /N, 230 V, 50 Hz								
Effekt		kW	2,5	3,4	3,5	4,3	5,0	6,0	6,1	6,5	
Ingång		kW	0,57	0,83	0,90	1,21	1,36	1,60	1,73	1,88	
Vikt	Inomhus	kg	15								
	Utomhus	kg	35				54				
Mängd köldmedium (R32)		kg	1,0				1,3				
IP-kod	Inomhus		IP20								
	Utomhus		IP24								
Tillåtet övertryck drifttryck	LP ps	MPa	2,77								
	HP ps	MPa	4,17								
Ljudnivå (SPL)	Inomhus (Super High/ High/Med./Low/Tyst)		dB(A)	39/35/30/ 25/20	41/35/30/ 25/18	39/35/30/ 25/20	41/35/30/ 25/18	44/39/35/ 31/27	50/45/40/ 35/29	53/46/39/ 35/27	51/47/41/ 35/29
	Utomhus		dB(A)	47	46	47	47	50	54	52	56

### Garanterat arbetsområde

		Inomhus	Utomhus
Kyla	Övre gräns	32°C DB 23°C WB	*Obs 2
	Undre gräns	21°C DB 15°C WB	
Värme	Övre gräns	27°C DB —	
	Undre gräns	20°C DB —	





DB: Torr lampa  
WB: Våt lampa

### Obs:

- Märkdata  
Kylning — Inomhus: 27°C DB, 19°C WB  
Utomhus: 35°C DB  
Uppvärmning — Inomhus: 20°C DB  
Utomhus: 7°C DB, 6°C WB
- För specifikationer, bekräfta med din återförsäljare och/eller se katalogen.



# ИНСТРУКЦИИ ЗА БЕЗОПАСНОСТ

## Значения на символите, показани на вътрешното тяло и/или на външното тяло









	<b>ПРЕДУПРЕЖДЕНИЕ</b> (Опасност от пожар)	Това тяло използва запалим хладилен агент. Ако има изтичане на хладилен агент и той влезе в контакт с огън или нагревателна част, това ще създаде вреден газ и има опасност от пожар.
	Преди работа прочетете внимателно РЪКОВОДСТВОТО ЗА ЕКСПЛОАТАЦИЯ.	
	Обслужващият персонал е задължен да прочете внимателно РЪКОВОДСТВОТО ЗА ЕКСПЛОАТАЦИЯ и РЪКОВОДСТВОТО ЗА МОНТАЖ преди работа.	
	Допълнителна информация е достъпна в РЪКОВОДСТВОТО ЗА ЕКСПЛОАТАЦИЯ, РЪКОВОДСТВОТО ЗА МОНТАЖ и други подобни.	



- Поради наличието на въртящи се части и компоненти в уреда, които могат да предизвикат токов удар, преди работа внимателно прочетете настоящите Инструкции за безопасност.
- Посочените по-долу предупреждения са важни за Вашата безопасност и е необходимо да ги спазвате.
- След като се запознаете с ръководството, го запазете заедно с Ръководство за монтаж и го дръжте на място, удобно за бъдещи справки.







### Знаци и техните значения

-  **ПРЕДУПРЕЖДЕНИЕ:** При неправилна експлоатация на този продукт има голяма вероятност да се стигне до сериозни последици за Вашето здраве, наранявания и др. или дори смърт.
-  **ВНИМАНИЕ:** При неправилна експлоатация може да възникнат опасности, в зависимост от условията.

### Значение на символите, използвани в това ръководство

-  : В никакъв случай не правете това.
-  : Следвайте инструкциите.
-  : Забранява се пипането с пръсти, вмъкването на продълговати предмети и др.
-  : Забранява се стъпването върху вътрешното/външното тяло, кабел и поставянето на каквито и да било предмети върху тях.
-  : Опасност от токов удар. Бъдете внимателни.
-  : Уверете се, че сте изключили щепсела на захранването от контакта.
-  : Уверете се, че сте изключили захранването.
-  : Опасност от пожар.



 <b>ПРЕДУПРЕЖДЕНИЕ</b>	
	<p>Не свързвайте захранващия кабел към разклонител или удължител, както и множество електрически уреди към един захранващ мрежов контакт.</p> <ul style="list-style-type: none"> <li>• Това може да предизвика прегряване, пожар или токов удар.</li> </ul> <p>Уверете се, че щепселът на захранващия кабел е чист и го пхнете докрай в контакта.</p> <ul style="list-style-type: none"> <li>• Замърсеният щепсел може да предизвика пожар или токов удар.</li> </ul> <p>Не навивайте, дърпайте, повреждайте или изменяйте захранващия кабел. Не го подлагайте на топлина и не поставяйте върху него тежки предмети.</p> <ul style="list-style-type: none"> <li>• Това може да предизвика пожар или токов удар.</li> </ul> <p>По време на работа се забранява изключването/включването на прекъсвача или изваждането/свързването на щепсела от захранването.</p> <ul style="list-style-type: none"> <li>• Това може да доведе до пожар в следствие на искри.</li> <li>• След като вътрешното тяло е изключено от дистанционното управление, не забравяйте да изключите прекъсвача или да извадите захранващия кабел.</li> </ul> <p>Не излагайте тялото си продължително време на директното въздействие на студената струя въздух.</p> <ul style="list-style-type: none"> <li>• Това може да окаже неблагоприятно въздействие върху здравето Ви.</li> </ul> <p>Уредът не трябва да се инсталира, премества, демонтира, изменя или ремонтира от потребителя.</p> <ul style="list-style-type: none"> <li>• Неправилно инсталираният или обслужван климатик може да предизвика пожар, токов удар, нараняване или теч на вода и др. Консултирайте се със своя дилър.</li> <li>• Ако захранващият кабел е повреден, той трябва да се подмени от производителя или от негов сервизен агент, за да се избегнат рискови ситуации.</li> </ul> <p>При монтаж, преместване, или обслужване на уреда, уверете се, че никое друго вещество освен указаният хладилен агент (R32/R410A) не влиза в охладителната верига.</p> <ul style="list-style-type: none"> <li>• Всяко наличие на чуждо тяло, като въздух, може да доведе до прекомерно повишаване на налягането, което да причини експлозия или нараняване.</li> <li>• Употребата на хладилния агент, различен от определения за системата, ще причини механична повреда, неизправност или повреда на тялото. В най-лошия случай това може да доведе до сериозна пречка за осигуряване на безопасността на продукта.</li> </ul> <p>Този уред не е предназначен за използване от лица (включително деца) с ограничени физически, сетивни или умствени способности, или с недостатъчен опит и знания, освен ако те не са наблюдавани или инструктирани относно използването на уреда от лице, отговорно за тяхната безопасност.</p> <p>Да не се позволява на деца да играят с устройството.</p> <p>Не изключвайте прекъсвача освен при миризма на изгоряло или при извършване на обслужване или проверка.</p> <ul style="list-style-type: none"> <li>• Течът на хладилен агент не може да бъде открит и това може да причини пожар.</li> </ul> <p>Не монтирайте тялото на места, където може да има дим, изтичане на газ или лекарства.</p> <ul style="list-style-type: none"> <li>• Не използвайте оборудване за пропан-бутан или метан, спрейове, например срещу насекоми, и материал за покрития в близост до вътрешното тяло.</li> <li>• Сензорът за хладилен агент реагира и извежда грешка. Това може да доведе до прекратяване на работата на тялото.</li> </ul>
	<p>Не свръзвайте захранващия кабел към разклонител или удължител, както и множество електрически уреди към един захранващ мрежов контакт.</p> <ul style="list-style-type: none"> <li>• Това може да предизвика прегряване, пожар или токов удар.</li> </ul> <p>Уверете се, че щепселът на захранващия кабел е чист и го пхнете докрай в контакта.</p> <ul style="list-style-type: none"> <li>• Замърсеният щепсел може да предизвика пожар или токов удар.</li> </ul> <p>Не навивайте, дърпайте, повреждайте или изменяйте захранващия кабел. Не го подлагайте на топлина и не поставяйте върху него тежки предмети.</p> <ul style="list-style-type: none"> <li>• Това може да предизвика пожар или токов удар.</li> </ul> <p>По време на работа се забранява изключването/включването на прекъсвача или изваждането/свързването на щепсела от захранването.</p> <ul style="list-style-type: none"> <li>• Това може да доведе до пожар в следствие на искри.</li> <li>• След като вътрешното тяло е изключено от дистанционното управление, не забравяйте да изключите прекъсвача или да извадите захранващия кабел.</li> </ul> <p>Не излагайте тялото си продължително време на директното въздействие на студената струя въздух.</p> <ul style="list-style-type: none"> <li>• Това може да окаже неблагоприятно въздействие върху здравето Ви.</li> </ul> <p>Уредът не трябва да се инсталира, премества, демонтира, изменя или ремонтира от потребителя.</p> <ul style="list-style-type: none"> <li>• Неправилно инсталираният или обслужван климатик може да предизвика пожар, токов удар, нараняване или теч на вода и др. Консултирайте се със своя дилър.</li> <li>• Ако захранващият кабел е повреден, той трябва да се подмени от производителя или от негов сервизен агент, за да се избегнат рискови ситуации.</li> </ul> <p>При монтаж, преместване, или обслужване на уреда, уверете се, че никое друго вещество освен указаният хладилен агент (R32/R410A) не влиза в охладителната верига.</p> <ul style="list-style-type: none"> <li>• Всяко наличие на чуждо тяло, като въздух, може да доведе до прекомерно повишаване на налягането, което да причини експлозия или нараняване.</li> <li>• Употребата на хладилния агент, различен от определения за системата, ще причини механична повреда, неизправност или повреда на тялото. В най-лошия случай това може да доведе до сериозна пречка за осигуряване на безопасността на продукта.</li> </ul> <p>Този уред не е предназначен за използване от лица (включително деца) с ограничени физически, сетивни или умствени способности, или с недостатъчен опит и знания, освен ако те не са наблюдавани или инструктирани относно използването на уреда от лице, отговорно за тяхната безопасност.</p> <p>Да не се позволява на деца да играят с устройството.</p> <p>Не изключвайте прекъсвача освен при миризма на изгоряло или при извършване на обслужване или проверка.</p> <ul style="list-style-type: none"> <li>• Течът на хладилен агент не може да бъде открит и това може да причини пожар.</li> </ul> <p>Не монтирайте тялото на места, където може да има дим, изтичане на газ или лекарства.</p> <ul style="list-style-type: none"> <li>• Не използвайте оборудване за пропан-бутан или метан, спрейове, например срещу насекоми, и материал за покрития в близост до вътрешното тяло.</li> <li>• Сензорът за хладилен агент реагира и извежда грешка. Това може да доведе до прекратяване на работата на тялото.</li> </ul>

	<p>(Процедура при теч на хладилен агент) Ако има теч на хладилен агент, потушете пламъка, като например този, причинен от нагревателен уред, и проветрете добре помещението, като отворите прозореца.</p> <ul style="list-style-type: none"> <li>• След това се свържете с дилъра.</li> <li>• Вътрешното тяло разсейва хладилния агент в режим на вентилатор (FAN), за да се предотврати пожар. Не изключвайте прекъсвача в подобна ситуация.</li> </ul>
	<p>Не пхайте пръстите си или каквито и да било продълговати предмети в отворите за входящ или изходящ въздух.</p> <ul style="list-style-type: none"> <li>• Това може да доведе до нараняване, тъй като по време на работа вентилаторът се върти с висока скорост.</li> </ul>
	<p>В случай, че забележите някакви необичайни признаци (при миризма на изгоряло например), спрете климатика и издърпайте щепсела на захранващия кабел от контакта или изключете прекъсвача.</p> <ul style="list-style-type: none"> <li>• Продължаването на експлоатацията на климатика при възникнало аномално състояние може да доведе до повреда, пожар или токов удар. В такива случаи се обърнете към своя дилър.</li> </ul>
	<p>В случай, че климатикът не охлажда или отоплява, е възможно това да се дължи на изтичане на хладилен агент. Ако откриете теч на хладилен агент, проветрете добре помещението и незабавно се консултирайте с дилъра. Не изключвайте прекъсвача. В случай че ремонтът изисква презареждане с хладилен агент, за подробна информация се обърнете към сервизните техники.</p> <ul style="list-style-type: none"> <li>• Хладилният агент, зареден в климатика, не е вреден. Той не изтича при нормални обстоятелства. Въпреки това, ако има изтичане на хладилен агент и той влезе в контакт с огън или нагревателна част на вентилаторна печка, керосинова печка или готварска печка, това ще създаде вреден газ и има опасност от пожар.</li> </ul>
	<p>Не се опитвайте сами да миете вътрешното тяло. Ако вътрешността на уреда се нуждае от почистване свържете се със своя дилър.</p> <ul style="list-style-type: none"> <li>• Употребата на неподходящ препарат може да причини увреждане на пластмасовия материал в устройството, което може да доведе до изтичане на вода. Ако препаратът влезе в контакт с електрически части или с двигателя, това ще доведе до неизправност, дим или пожар.</li> <li>• Уредът трябва да се съхранява в помещение без постоянно действащи източници на запалване (напр. открити пламъци, работещ газос уред или работещ електрически нагревател).</li> <li>• Имайте предвид, че хладилните агенти може да не съдържат миризма.</li> <li>• Не използвайте средства за ускоряване на процеса на размразяване или за почистване на уреда, различни от тези, препоръчани от производителя.</li> <li>• Не пробивайте и не изгаряйте.</li> </ul> <p>Тялото трябва да се монтира в помещения, които надвишават подовото пространство, посочено в ръководството за монтаж.</p> <ul style="list-style-type: none"> <li>• Вижте ръководството за монтаж.</li> </ul>
	<p>Този уред е предназначен за използване от експерти или обучени потребители в магазини, в леката промишленост и във ферми, или за търговска употреба от неспециалисти.</p>



# ИНСТРУКЦИИ ЗА БЕЗОПАСНОСТ

## ⚠ ВНИМАНИЕ

	<p>Не докосвайте входните отвори за въздух или алуминиевите ребра на вътрешното/външното тяло.</p> <ul style="list-style-type: none"> <li>Това може да доведе до нараняване.</li> </ul>
	<p>Не използвайте инсектициди или запалителни спрейове върху уреда.</p> <ul style="list-style-type: none"> <li>Това може да доведе до пожар или деформация на уреда.</li> </ul>
	<p>Не излагайте домашни любимци или растения на прякото въздействие на въздушната струя.</p> <ul style="list-style-type: none"> <li>Това може да доведе до заболяване на растенията или животните.</li> </ul>
	<p>Не поставяйте електроуреди или мебели под вътрешното/външното тяло.</p> <ul style="list-style-type: none"> <li>От телата може да прокапе вода, която да доведе до повреда или неизправност.</li> </ul>
	<p>Не оставяйте уреда върху повредена инсталационна стойка.</p> <ul style="list-style-type: none"> <li>Уредът може да падне и да причини нараняване.</li> </ul>
	<p>Не стъпвайте върху нестабилна плоскост за обслужване или почистване на уреда.</p> <ul style="list-style-type: none"> <li>В случай на падане можете да получите наранявания.</li> </ul>
	<p>Не дърпайте захранващия кабел.</p> <ul style="list-style-type: none"> <li>Това може да предизвика разкъсване на проводника на кабела и да доведе до прегряване или пожар.</li> </ul>
	<p>Не зареждайте или разглобявайте батериите и не ги изхвърляйте в огън.</p> <ul style="list-style-type: none"> <li>Това може да доведе до протичане на батериите, да причини пожар или експлозия.</li> </ul>
	<p>Не оставяйте уреда да работи над 4 часа в условия на висока влажност (80% относителна влажност или повече), например при отворена врата или прозорец.</p> <ul style="list-style-type: none"> <li>Кондензираната вода в климатика може да започне да капе и да причини овлажняване или повреда на мебелите.</li> <li>Кондензацията на вода в климатика може да доведе до развитието на гъбички, като мухъл.</li> </ul>
	<p>Не използвайте уреда за специализирани цели като съхранение на хранителни продукти, отглеждане на животни, растения, опазване на прецизна апаратура или произведения на изкуството.</p> <ul style="list-style-type: none"> <li>Това може да доведе до влошаване на качеството или неблагоприятно въздействие върху животни и растения.</li> </ul>
	<p>Не излагайте съоръжения, използващи процеси на горене, на прякото въздействие на въздушна струя.</p> <ul style="list-style-type: none"> <li>Това може да доведе до непълно изгаряне.</li> </ul>
	<p>При никакви обстоятелства не поставяйте батериите в устата си, за да не ги поглънете.</p> <ul style="list-style-type: none"> <li>Това може да доведе до задавяне и/или натравяне.</li> </ul>
	<p>Преди почистване на уреда е необходимо да го изключите, да издърпате захранващия щепсел от контакта или да поставите прекъсвача в положение ИЗКЛ.</p> <ul style="list-style-type: none"> <li>Това може да доведе до нараняване, тъй като по време на работа вентилаторът се върти с висока скорост.</li> </ul>
	<p>Винаги заменяйте едновременно всички батерии на дистанционното управление с нови батерии от един и същи тип.</p> <ul style="list-style-type: none"> <li>Едновременното използване на стари и нови батерии може да предизвика прегряване, теч или експлозия.</li> </ul>
	<p>В случай на контакт на течност от батерията с кожата или дрехите е необходимо замърсяването да се отбие с обилно количество вода.</p> <ul style="list-style-type: none"> <li>В случай на контакт на течност от батерията с очите е необходимо те да се изплакнат с обилно количество чиста вода и незабавно да се потърси лекарска помощ.</li> </ul>
	<p>При съвместна работа на уреда с апарат, използващ процес на горене, вземете мерки за доброто проветряване на помещението.</p> <ul style="list-style-type: none"> <li>Лошата вентилация може да доведе до понижаване на концентрацията на кислород.</li> </ul>



В случай че чуете звука на гръмотевици или има опасност от светкавица, поставете прекъсвача в положение ИЗКЛ.

- Токовият удар от светкавицата може да повреди уреда.

След като климатикът е използван в продължение на няколко сезона, в допълнение на обичайните процедури за почистване, извършете проверка и обслужване.

- Замърсяване или прах в уреда могат причинят неприятен мирис и да допринесат за развитието на гъбички, като мухъл, както и да запушат канала за оттичане и да причинят изтичане на вода от вътрешното тяло. Консултирайте се със своя дилър за проверка и поддръжка, която изисква специализирани знания и умения.



Не работете с прекъсвачите с мокри ръце.

- Това може да доведе до токов удар.

Не почиствайте климатика с вода и не поставяйте върху него съдове с вода, като вази например.

- Това може да предизвика пожар или токов удар.



Не стъпвайте и не поставяйте предмети върху външното тяло.

- В случай че Вие или предметът паднете, е възможно да получите наранявания.

## ⚠ ВАЖНО

Мръсните филтри водят до конденз в климатика, което допринася за развитието на гъбички, като мухъл. Затова се препоръчва филтрите да се почистват на всеки 2 седмици.

## За инсталиране

### ⚠ ПРЕДУПРЕЖДЕНИЕ



За инсталиране на климатика се обърнете към своя дилър.

- Инсталацията на климатика изисква специализирани познания и умения, поради което тя не може да бъде извършена от потребителя. Неправилно инсталираният климатик може да предизвика течове на вода, пожар или токов удар.

Осигурете електрозахранване, специално предназначено за климатика.

- Захранване, което не е специално предназначено за климатика, може да предизвика прегряване или пожар.

Не инсталирайте уреда в участъци, в които е възможно изтичане на възпламеним газ.

- В случай че изтече газ, той се натрупва по цялото външно тяло и така може да се получи експлозия.



Правилно вземете уреда.

- Не свързвайте заземяването към газопроводи, водопроводи, гръмоотводи или към заземителни кабели на телефонната мрежа. Неправилното заземяване може да доведе до токов удар.

### ⚠ ВНИМАНИЕ



Инсталирайте дефектнотокова защита, в зависимост от мястото, където ще бъде монтиран климатикът (например в участъци с висока влажност).

- В случай че не бъде инсталирана дефектнотокова защита, може да се получи токов удар.

Уверете се, че всичката вода се оттича правилно през отводнителния канал.

- При неправилно изграден отводнителен канал, водата може да прокапе от външното/вътрешното тяло, вследствие на което да овлажни и повреди мебелировката.

При аномално състояние

Незабавно спрете климатика и се свържете със своя дилър.

## ИЗХВЪРЛЯНЕ



Fig. 1

Преди да изхвърлите уреда се консултирайте със своя дилър.

### Забележка:

Този символ се отнася само за страните от Европейския съюз.

Този символ е в съответствие с директивата 2012/19/ЕС Член 14 Информация за потребителя и Анекс IX, и/или в съгласие с директивата 2006/66/ЕО Член 20 Информация за крайните потребители и Анекс II.

Вашият уред MITSUBISHI ELECTRIC е проектиран и произведен с висококачествени материали и елементи, които могат да се рециклират и/или да се използват отново.

Този символ означава, че електрическото и електронното оборудване, батерии и акумулатори, които не могат да се употребяват повече и „животът им е изтекъл“, трябва да се изхвърлят отделно от Вашия битов отпадък.

Ако химично обозначение е отпечатано под символа (Fig. 1), то означава, че батерията или акумулаторът съдържат тежък метал с определена концентрация. Това ще бъде посочено по следния начин:

Hg: живак (0,0005%), Cd: кадмий (0,002%), Pb: олово (0,004%)

В страните от Европейския съюз има системи за разделно събиране на употребявани електрически и електронни продукти, батерии и акумулатори. Моля, изхвърлете това оборудване, батерии и акумулатори във вашето местно сметище за събиране/рециклиране на отпадъци.

Призоваваме Ви да запазим планетата чиста – тя е нашият дом!

# ОПИСАНИЕ НА ЧАСТИТЕ

## Вътрешно тяло

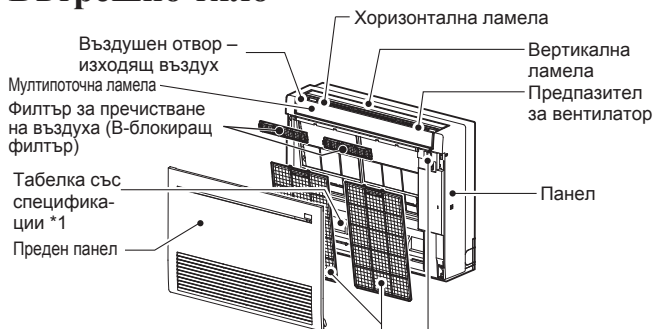

Въздушен филтър (Филтър за пречистване на въздуха)

\*1 Годишната и месецът на производство са обозначени на табелката със спецификации.

### Секция за показване и работа (Когато предният панел е отворен)

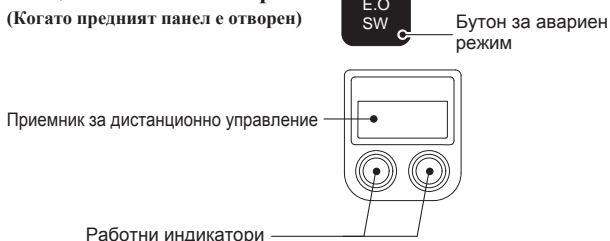

## Когато дистанционното управление не може да се използва...

Функцията за Аварийен режим може да бъде активирана при натискане на бутона EMERGENCY OPERATION (E.O SW) на вътрешното тяло.

При всяко натискане на E.O SW бутон режимът на работа се променя в следния ред:

### Работен индикатор

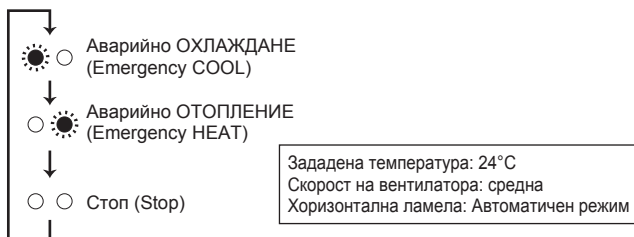

## Външно тяло

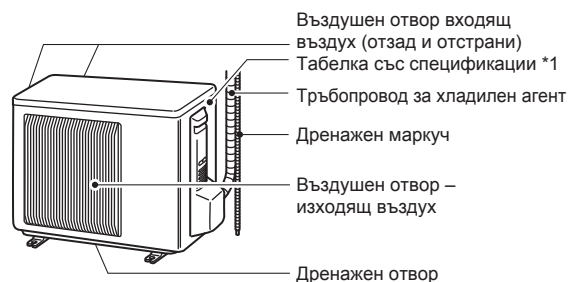

Външните тела може да са с различен външен вид.

\*1 Годишната и месецът на производство са обозначени на табелката със спецификации.

# ПОДГОТОВКА НА УРЕДА ЗА ЕКСПЛОАТАЦИЯ

Преди включване в работен режим: Вкарайте щепсела за захранване в контакта и/или включете прекъсвача.

## Поставяне на батериите в дистанционното управление

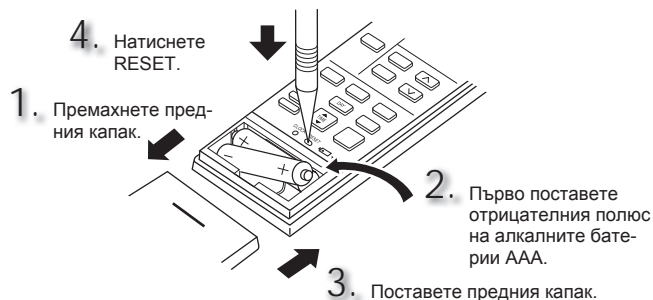

## Настройка на час

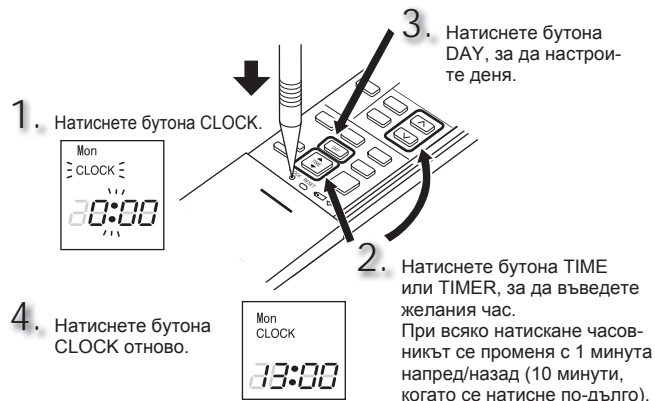

# ПОДГОТОВКА НА УРЕДА ЗА ЕКСПЛОАТАЦИЯ

## Дистанционно управление



OFF/ON  
 OFF/ON бутон за изключване/включване

MODE  
 Бутон за избор на операционен режим

Бутони за контрол на температурата

FAN  
 Бутон за управление скоростта на вентилатора

VANE  
 Бутон за управление на ламелите  
 Натиснете , за да изберете вертикална посока на въздушния поток. Всяко натискане променя посоката на въздушния поток в следния ред:

- Вътрешното тяло ще възпроизведе два кратки звукови сигнала при задаване на режим AUTO.
- Ръчното преместване на хоризонталната/мултипоточната ламела може да причини проблеми.
- Хоризонталната/мултипоточната ламела автоматично се премества през определени интервали, за да определи позицията си, и след това се връща към зададената позиция.
- Когато въздушният изход бъде превключен между 1 FLOW и 2 FLOW, хоризонталните ламели може да се преместят и да променят позицията си.

BG

## Бутони за настройка на таймера

Увеличава/намалява времето

(ON таймер) : Тялото се включва в зададеното време.

(OFF таймер) : Тялото се изключва в зададеното време.

Натиснете (напред) и (назад), за да настроите времето на таймера.

## Седмичен таймер бутони за настройка

Натиснете , за да влезете в режима за настройка на седмичния таймер.

Натиснете и , за да изберете ден и номер.



Натиснете , и , за да настроите включване/изключване, час и температура.

Натиснете , за да завършите и изпратите настройките на седмичния таймер.

Натиснете , за да включите седмичния таймер. ( светва.)

Натиснете отново, за да изключите таймера. ( се изключва.)

2FLOW/1FLOW  
 Бутон за управление на ламелите

Натиснете , за да изберете въздушен(и) изход(и).

Когато е избрано 2 FLOW, въздухът духа от горната и предната част на тялото. Когато е избрано 1 FLOW, въздухът духа само от горната част на тялото.

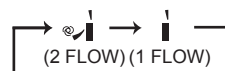

Мултипоточната ламела автоматично се настройва към подходящата позиция.

Дори ако е избрано 2 FLOW, въздухът ще духа само от горната част на тялото при следните условия:

- По време на режим COOL/DRY: температурата в помещението е близо до зададената температура. Климатикът е работил в продължение на 0,5 до 1 час.
- По време на режим HEAT: температурата на въздушния поток е ниска. (По време на размразяване, започване на работа и др.)

ECONO COOL  
 Бутон за функция ECONO COOL

Зададената температура и посоката на въздушния поток се променят автоматично от микропроцесора.

i save  
 Бутон за функция i-save

Опростената функция за възстановяване на предпочитаните предварително зададени настройки може да бъде активирана с едно натискане на бутона . При повторно натискане на бутона ще се върнете към предишните настройки.

# ПОЧИСТВАНЕ

## Инструкции:

- Преди почистване изключете захранването или прекъсвача.
- Внимавайте да не докосвате металните части с ръце.
- Не използвайте бензин, разреждател, полиращ прах или инсектицид.
- При наличие на замърсяване, измийте го с кухненски неутрален почистващ препарат, разреден с хладка вода до определената концентрация, след което изберете почистващ препарат с влажна кърпа.
- При изсушаване не излагайте частите на въздействието на пряка слънчева светлина, топлина или пламък.
- Не използвайте вода по-топла от 50°C.
- Не използвайте абразивна четка, твърда гъба или подобен предмет.
- Не накусвайте и не изплаквайте хоризонталната ламела.

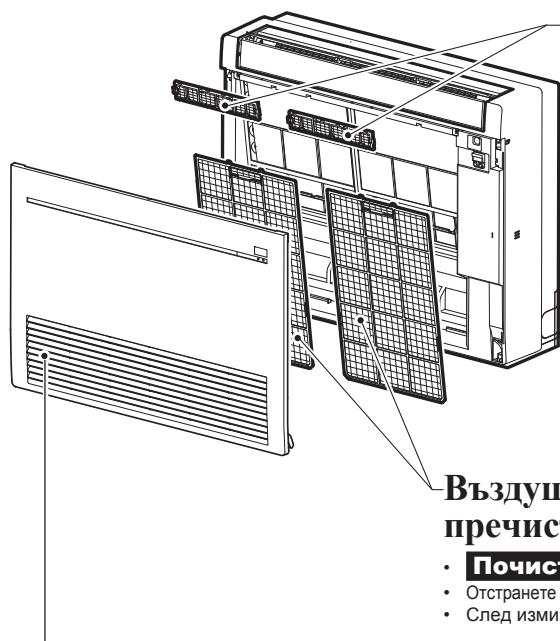

## Въздушен филтър (Филтър за пречистване на въздуха)

### Почиствайте на всеки 2 седмици

- Отстранете замърсяването с прахосмукачка или измийте с вода.
- След измиване с вода подсушете добре на сянка.

## Филтър за пречистване на въздуха (В-блокиращ филтър)

### Задна страна на въздушния филтър

#### Почиствайте на всеки 3 месеца:

- Отстранете замърсяването с прахосмукачка.
- Когато замърсяването не може да бъде отстранено с прахосмукачка:

- Накиснете филтъра и рамката му в хладка вода, преди да го изплакнете. (Могат да се използват разредени леки почистващи препарати, когато замърсяването не може да се отстрани.)
- След измиване го подсушете добре на сянка.

#### Всяка година:

- Заменете с нов филтър за пречистване на въздуха за по-добра работа.
- Номер на част **MAC-2470FT-E**

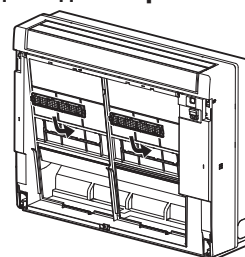

## Забележка:

- Може да се използва и филтър със сребърни йони за пречистване на въздуха.
- Номер на част **MAC-2370FT-E**

## Преден панел

1. Натиснете надолу щифта от двете страни на тялото, за да отворите предния панел.
2. Дръпнете предния панел към себе си, за да го отстраните.
3. Отворете предния панел напълно и след това го отстранете.
  - Избършете с мека, суха кърпа или го измийте с вода.
  - Не накусвайте във вода за повече от два часа.
  - Изсушете добре на сянка преди поставяне.
4. Инсталирайте предния панел, като изпълните в обратен ред процедурата за неговото демантиране.

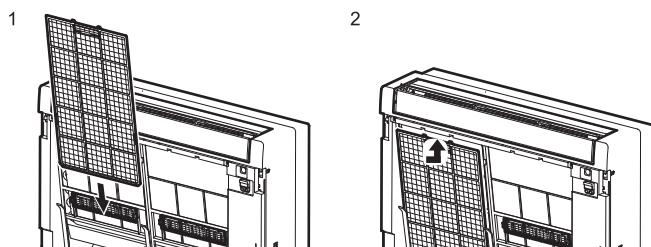
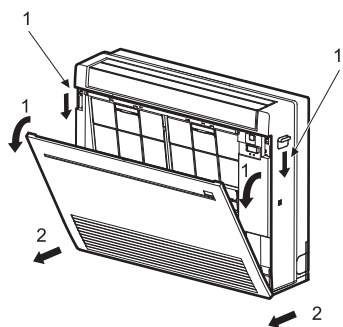

## Важно

- Почиствайте редовно филтрите, за да представят най-добрата си производителност и да намалите консумацията на енергия.
- Мръсните филтри водят до конденз в климатика, което допринася за развитието на гъбички, като мухъл. Затова се препоръчва филтрите да се почистват на всеки 2 седмици.

Тази информация се основава на РЕГЛАМЕНТ (ЕС) № 528/2012

ИМЕ НА МОДЕЛ	Тритирани артикули (Име на части)	Активни субстанции (CAS №)	Свойство	Инструкции за употреба (Информация за безопасно боравене)
MFZ-KW25/35/50/60VG	ФИЛТЪР	Водороден натриев сребърен циркониев фосфат (265647-11-8)	Антибактериален Против мухъл	<ul style="list-style-type: none"> <li>• Използвайте този продукт само в съответствие с указанията в ръководството и за предвидената цел.</li> <li>• Да не се поставя в устата. Да се съхранява на място, недостъпно за деца.</li> </ul>
		Диметилотадецил[3-(триметоксисил)пропил] амониев хлорид (27668-52-6)	Антивирусен Антибактериален Против мухъл	<ul style="list-style-type: none"> <li>• Използвайте този продукт само в съответствие с указанията в ръководството и за предвидената цел.</li> <li>• Да не се поставя в устата. Да се съхранява на място, недостъпно за деца.</li> </ul>
MAC-2470FT-E	ФИЛТЪР	Диметилотадецил[3-(триметоксисил)пропил] амониев хлорид (27668-52-6)	Антивирусен Антибактериален Против мухъл	<ul style="list-style-type: none"> <li>• Използвайте този продукт само в съответствие с указанията в ръководството и за предвидената цел.</li> <li>• Да не се поставя в устата. Да се съхранява на място, недостъпно за деца.</li> </ul>
MAC-2370FT-E	ФИЛТЪР	Сребърно-цинков зеолит (130328-20-0)	Антибактериален	<ul style="list-style-type: none"> <li>• Използвайте този продукт само в съответствие с указанията в ръководството и за предвидената цел.</li> <li>• Да не се поставя в устата. Да се съхранява на място, недостъпно за деца.</li> </ul>



# ПРИ ВЪЗНИКНАЛ ПРОБЛЕМ

Дори когато тези елементи са проверени, ако тялото не се възстанови от проблема, спрете да използвате климатика и се свържете със своя дилър.

Проблем	Обяснение и проверка
<b>Вътрешно тяло</b>	
Тялото не функционира.	<ul style="list-style-type: none"> <li>Включен ли е прекъсвачът?</li> <li>Включен ли е захранващият кабел?</li> <li>Настроен ли е таймерът за включване (ON)?</li> </ul>
В продължение на 3 минути след стартиране тялото не функционира.	<ul style="list-style-type: none"> <li>В съответствие с инструкциите, подавани от микропроцесора, това е предвидено за защита на вътрешното тяло. Моля, изчакайте.</li> </ul>
От въздуховода на вътр. тяло се освобождава влажна пара.	<ul style="list-style-type: none"> <li>Студеният въздух от тялото рязко охлажда влагата във въздуха в стаята и я превръща в мъгла.</li> </ul>
Режимът за вертикално люлеене на ХОРИЗОНТАЛНАТА ЛАМЕЛА се преустановява за известно време и след това се подновява.	<ul style="list-style-type: none"> <li>Това е необходимо за нормалната функция на ХОРИЗОНТАЛНАТА ЛАМЕЛА.</li> </ul>
По време на работа посоката на въздушния поток се променя. Посоката на хоризонталната/мултипоточната ламела не може да се регулира с дистанционното управление.	<ul style="list-style-type: none"> <li>При работа в режим на отопление, ако температурата на въздушния поток е твърде ниска или се изпълнява цикъл на размразяване, хоризонталната ламела автоматично се настройва във вертикално положение. Мултипоточната ламела се настройва в затворено положение.</li> <li>Когато климатикът работи в режим COOL или DRY, ако работата продължи с извеждане на въздуха хоризонтално за 1 час, посоката на въздушния поток автоматично се настройва в позиция (1), за да се предотврати капене на кондензирана вода. Мултипоточната ламела се настройва в затворено положение.</li> <li>Хоризонталната ламела и мултипоточната ламела автоматично се преместват през определени интервали, за да определят позицията си, и след това се връщат към зададената позиция.</li> </ul>
В режим на отопление работата спира за период от около 10 минути.	<ul style="list-style-type: none"> <li>Извършва се размразяване на външното тяло. Той ще приключи след максимум 10 мин., моля изчакайте. (Когато външната температура е твърде ниска, а влажността твърде висока, външното тяло се заскрежава.)</li> </ul>
Уредът започва работа сам при включване на захранването, въпреки че не е задействан от дистанционното управление.	<ul style="list-style-type: none"> <li>Моделите са оборудвани с функция за автоматично рестартиране. При изключване и повторно включване на захранването, без уредът да е бил спрял предварително, той автоматично започва работа в същия режим, който е бил зададен с дистанционното управление непосредствено преди прекъсване на захранването. Вижте „Функция за автоматично рестартиране“.</li> </ul>
Мултипоточната ламела се отваря и затваря автоматично.	<ul style="list-style-type: none"> <li>Мултипоточната ламела автоматично се контролира от микрокомпютър в зависимост от температурата на въздушния поток и времето на работа на климатика.</li> </ul>
Вътрешното тяло, което не работи, се загрева и от него се чува звук, наподобяващ течаща вода.	<ul style="list-style-type: none"> <li>Малко количество фреон продължава да тече през вътрешното тяло дори когато то не работи.</li> </ul>
Вътрешното тяло променя цвета си с времето.	<ul style="list-style-type: none"> <li>Въпреки че е възможно пластмасата да пожълте с времето под влиянието на някои фактори като температура и ултравиолетова светлина, това не влияе на функциите на продукта.</li> </ul>
<b>Външно тяло</b>	
Вентилаторът на външното тяло не работи, независимо от факта, че компресорът функционира. Дори ако вентилаторът започне да се върти, скоро след това той спира.	<ul style="list-style-type: none"> <li>Когато по време на работа в режим на охлаждане външната температура е ниска, вентилаторът работи с прекъсвания, за да осигури достатъчен охлаждащ капацитет.</li> </ul>
От външното тяло изтича вода.	<ul style="list-style-type: none"> <li>По време на работа в режим на охлаждане (COOL) и сушене (DRY), тръбите и тръбните съединения се охлаждат и това води до кондензиране на вода.</li> <li>В режим на отопление водата, кондензирана върху топлообменника, започва да капе.</li> <li>В режим на отопление, цикълът на размразяване води до стопяване на замръзналата вода и образуване на капки.</li> </ul>
Външното тяло изпуска бял дим.	<ul style="list-style-type: none"> <li>В режим на отопление парите, образувани при операцията на размразяване, могат да изглеждат като бял дим.</li> </ul>
<b>Дистанционно управление</b>	
Дисплеят на дистанционното управление не се чете или е твърде блед. Вътрешното тяло не реагира на сигнала на дистанционното управление.	<ul style="list-style-type: none"> <li>Не са ли изтощени батериите?</li> <li>Спазен ли е поларитетът на (+, -) батериите?</li> <li>Натиснати ли са някои от бутоните на дистанционното управление на други уреди?</li> </ul>

Проблем	Обяснение и проверка
<b>Тялото не затопля/охлажда</b>	
Стаята не може да бъде охладена/отоплена достатъчно.	<ul style="list-style-type: none"> <li>Правилна ли е настройката за температура?</li> <li>Правилна ли е настройката за скорост на вентилатора? Променете скоростта на вентилатора на висока или много висока.</li> <li>Въздушният изход настроен ли е към 1 FLOW? Настройте го към 2 FLOW.</li> <li>Чист ли е филтърът?</li> <li>Почистени ли са вентилаторът или топлообменникът на вътрешното тяло?</li> <li>Има ли нещо, което да блокира входа/изхода за въздух на вътрешното или външното тяло?</li> <li>Има ли отворен прозорец или врата?</li> <li>Може да отнеме известно време за достигане на зададената температура или последната да не бъде достигната в зависимост от размера на помещението, температурата на околната среда и други подобни фактори.</li> </ul>
Стаята не може да се охлади достатъчно.	<ul style="list-style-type: none"> <li>Когато в стаята се използва вентилатор или газова печка, натоварването при охлаждане нараства, което води до недостатъчен охлаждащ ефект.</li> <li>Когато външната температура е висока, охлаждащият ефект може да се окаже недостатъчен.</li> </ul>
Стаята не може да се затопли достатъчно.	<ul style="list-style-type: none"> <li>Когато външната температура е твърде ниска, ефектът на отоплението може да се окаже недостатъчен.</li> </ul>
В режим на отопление има забавено издухване на въздух.	<ul style="list-style-type: none"> <li>Моля, изчакайте докато уредът е готов за издухване на топъл въздух.</li> </ul>
<b>Въздушен поток</b>	
Въздухът от вътрешното тяло има странен мирис.	<ul style="list-style-type: none"> <li>Чист ли е филтърът?</li> <li>Почистени ли са вентилаторът или топлообменникът на вътрешното тяло?</li> <li>Възможно е уредът да засмуква миризми, свързани със стените, клима, мебелировката, дрехи и пр. и да ги смесва с входящия въздух.</li> </ul>
<b>Звук</b>	
Чува се пукащ звук.	<ul style="list-style-type: none"> <li>Звукът е породен от разширяване/свиване на панела и пр. вследствие на промени в температурата.</li> </ul>
Чува се гъргорещ звук.	<ul style="list-style-type: none"> <li>Такъв звук може да се чуе при абсорбиране на външния въздух от дренажния маркуч при отваряне на клапата за проветряване или включване на вентилатора, което кара водата в маркуча да се излива с бълбукане. Такъв звук се чува и когато, вследствие на силен вятър, външен въздух се вдухва в дренажния маркуч.</li> </ul>
От вътрешното тяло се чува механичен звук.	<ul style="list-style-type: none"> <li>Това е звукът на превключване на вентилатора или компресора в състояние ВКЛИЗКЛ.</li> </ul>
Чува се звук на течаща вода.	<ul style="list-style-type: none"> <li>Това е звукът на кондензиран фреон или вода, течащи през тялото.</li> </ul>
Понякога се чува съскащ звук.	<ul style="list-style-type: none"> <li>Това е звукът на превключване на потока от фреон в уреда.</li> </ul>
От вътрешното тяло се чува звук от двигател и въртене.	<ul style="list-style-type: none"> <li>Това е звукът от кондензираната вода в режим COOL/DRY, която се източва от вътрешното тяло.</li> <li>Звукът на източване на вода може да се чуе и от вътрешни тела, които не работят. (Звукът ще спре автоматично. Моля, изчакайте.)</li> </ul>
<b>Таймер</b>	
Седмичният таймер не работи според настройките.	<ul style="list-style-type: none"> <li>Настроен ли е ON/OFF таймерът?</li> <li>Изпратете настройките на седмичния таймер отново към вътрешното тяло. Щом информацията бъде успешно получена, тялото ще произведе дълъг звуков сигнал (бийп). В противен случай ще чуете три кратки звукови сигнала. Уверете се, че информацията е получена.</li> <li>След спиране на електрическото захранване, вграденният часовник на вътрешното тяло ще бъде неточен. В резултат седмичният таймер може да не функционира правилно. Уверете се, че дистанционното управление се намира на място, от което вътрешното тяло може да долови сигнала.</li> </ul>
Тялото стартира/спира работа само.	<ul style="list-style-type: none"> <li>Настроен ли е седмичният таймер?</li> </ul>



# ПРИ ВЪЗНИКНАЛ ПРОБЛЕМ

В следните случаи спрете да използвате климатика и се консултирайте със своя дилър.

- Когато тече или капе вода от вътрешното тяло.
- Когато мига левият работен индикатор.
- Когато прекъсвачът се задейства често.
- Възможно е сигналът на дистанционното управление да не се предава в помещението, където се използва електронна флуоресцентна лампа с ON/OFF прекъсвач (инверторна флуоресцентна лампа и др.).
- Работата на климатика може да пречи на работата на радио или телевизионни приемници. Може да се наложи използването на усилвател за съответния приемник.
- При наличие на необичаен звук.
- Когато бъде открит теч на хладилен агент.

# ТЕХНИЧЕСКИ ХАРАКТЕРИСТИКИ

Модел	Вътрешно тяло		MFZ-KW25VG-E1		MFZ-KW35VG-E1		MFZ-KW50VG-E1		MFZ-KW60VG-E1	
	Външно тяло		MUFZ-KW25VGHZ-E1		MUFZ-KW35VGHZ-E1		MUFZ-KW50VGHZ-E1		MUFZ-KW60VGHZ-E1	
Функция			Охлаждане	Отопление	Охлаждане	Отопление	Охлаждане	Отопление	Охлаждане	Отопление
Захранване			~N, 230 V, 50 Hz							
Мощност	kW		2,5	3,4	3,5	4,3	5,0	6,0	6,1	6,5
Входяща мощност	kW		0,57	0,83	0,90	1,21	1,36	1,60	1,73	1,88
Тегло	Вътрешно	kg	15							
	Външно	kg	35				54			
Количество хладилен агент (R32)	kg		1,0				1,3			
IP код	Вътрешно		IP20							
	Външно		IP24							
Допустимо работно налягане	LP ps		2,77							
	HP ps		4,17							
Шум (SPL)	Вътр. (Мн. висок/ Висок/Ср./Нисък/ Тих)		39/35/30/ 25/20	41/35/30/ 25/18	39/35/30/ 25/20	41/35/30/ 25/18	44/39/35/ 31/27	50/45/40/ 35/29	53/46/39/ 35/27	51/47/41/ 35/29
	Външно		dB(A)		dB(A)		dB(A)		dB(A)	
			47	46	47	47	50	54	52	56

## Гарантиран работен диапазон

		Вътрешно	Външно
Охлаждане	Горна граница	32°C DB 23°C WB	*Забележка 2
	Долна граница	21°C DB 15°C WB	
Отопление	Горна граница	27°C DB —	
	Долна граница	20°C DB —	

DB: Сух балон  
WB: Мокър балон

## Забележка:

- Експлоатационни параметри  
Охлаждане — Вътрешно: 27°C DB, 19°C WB  
Външно: 35°C DB  
Отопление — Вътрешно: 20°C DB  
Външно: 7°C DB, 6°C WB
- Относно спецификациите, моля, свържете се с дилъра и/или прегледайте каталога.

# ZALECENIA BEZPIECZEŃSTWA

## Znaczenie symboli wyświetlanych na jednostce wewnętrznej i/lub jednostce zewnętrznej

	<b>OSTRZEŻENIE</b> (Ryzyko pożaru)	Urządzenie wykorzystuje łatwopalny czynnik chłodniczy. W razie wycieku i kontaktu czynnika chłodniczego z ogniem lub elementem grzejnym powstanie szkodliwy gaz i wystąpi ryzyko pożaru.
		Przed przystąpieniem do obsługi należy uważnie przeczytać INSTRUKCJĘ OBSŁUGI.
		Personel serwisowy ma obowiązek uważnie przeczytać INSTRUKCJĘ OBSŁUGI i INSTRUKCJĘ MONTAŻU przed przystąpieniem do obsługi.
		Dodatkowe informacje można znaleźć w INSTRUKCJI OBSŁUGI, INSTRUKCJI MONTAŻU itp.

- Ponieważ produkt zawiera obracające się części oraz części, które mogłyby spowodować porażenie prądem elektrycznym, przed użyciem należy przeczytać niniejsze "Zalecenia bezpieczeństwa".
- Ponieważ przedstawione tu ostrzeżenia są istotne dla bezpieczeństwa, należy ich przestrzegać.
- Po przeczytaniu niniejszej instrukcji należy przechowywać ją wraz z instrukcją instalacji w łatwo dostępnym miejscu do późniejszej konsultacji.

### Symbole i ich znaczenie

- OSTRZEŻENIE:** Nieprawidłowa obsługa mogłaby spowodować poważne zagrożenie, z dużym prawdopodobieństwem poniesienia śmierci, odniesienia poważnych obrażeń ciała itd.
- PRZESTROGA:** Nieprawidłowa obsługa mogłaby spowodować poważne zagrożenie w zależności od sytuacji.



### Znaczenie symboli użytych w niniejszej instrukcji



- : Nie wolno tego robić.
- : Postępować zgodnie z instrukcją.
- : Nie wkładać palców, patyków itp.
- : Nie wchodzić na jednostkę wewnętrzną/zewnętrzną i niczego na nich nie stawiać.
- : Niebezpieczeństwo porażenia prądem elektrycznym. Zachować ostrożność.
- : Odłączyć wtyczkę przewodu zasilającego od gniazda zasilania.
- : Wyłączyć zasilanie.
- : Ryzyko pożaru.

<b>OSTRZEŻENIE</b>	
	<p><b>Nie podłączać przewodu zasilającego do gniazd pośrednich, nie używać przedłużaczy i nie podłączać wielu urządzeń do jednego gniazda sieciowego.</b></p> <ul style="list-style-type: none"> <li>• Może to spowodować przegrzanie, pożar lub porażenie prądem elektrycznym.</li> </ul>
	<p><b>Upewnić się, że wtyczka przewodu zasilającego jest czysta i starannie umieścić ją w gnieździe.</b></p> <ul style="list-style-type: none"> <li>• Brudna wtyczka może spowodować pożar lub porażenie prądem elektrycznym.</li> </ul>
	<p><b>Nie zwiąć, nie ciągnąć, nie niszczyć i nie modyfikować przewodu zasilającego, a także chronić go przed wysoką temperaturą i nie stawiać na nim ciężkich przedmiotów.</b></p> <ul style="list-style-type: none"> <li>• Może to spowodować pożar lub porażenie prądem elektrycznym.</li> </ul>
	<p><b>Nie wyłączać/włączać bezpiecznika, ani nie odłączać/podłączać przewodu zasilającego w trakcie pracy.</b></p> <ul style="list-style-type: none"> <li>• Może to wytworzyć iskry mogące spowodować pożar.</li> <li>• Po wyłączeniu jednostki wewnętrznej pilotem należy pamiętać o wyłączeniu bezpiecznika lub odłączeniu wtyczki przewodu zasilającego.</li> </ul>
	<p><b>Nie narażać ciała na bezpośrednie działanie zimnego powietrza przez dłuższy okres czasu.</b></p> <ul style="list-style-type: none"> <li>• Może to być szkodliwe dla zdrowia.</li> </ul>
	<p><b>Urządzenie nie powinno być instalowane, przestawiane, rozbierane, modyfikowane, ani naprawiane przez użytkownika.</b></p> <ul style="list-style-type: none"> <li>• Nieprawidłowo obsługiwany klimatyzator może spowodować pożar, porażenie prądem elektrycznym, obrażenia ciała, wyciek wody itp. Należy skontaktować się ze sprzedawcą.</li> <li>• Jeśli przewód zasilający jest uszkodzony, należy zlecić jego wymianę producentowi lub przedstawicielowi jego serwisu, aby uniknąć zagrożenia.</li> </ul>
	<p><b>Podczas instalowania, przestawiania lub serwisowania urządzenia należy dopilnować, aby do obiegu czynnika chłodniczego nie dostała się żadna inna substancja niż określony czynnik chłodniczy (R32/R410A).</b></p> <ul style="list-style-type: none"> <li>• Obecność obcej substancji, na przykład powietrza, może spowodować nietypowy wzrost ciśnienia, prowadząc do wybuchu lub obrażeń ciała.</li> <li>• Zastosowanie innego czynnika chłodniczego niż określony dla tego układu spowoduje uszkodzenia mechaniczne, awarię układu lub uszkodzenie urządzenia. W najgorszym przypadku może to doprowadzić do poważnego naruszenia bezpieczeństwa produktu.</li> </ul>
	<p><b>Niniejsze urządzenie nie powinno być obsługiwane przez osoby (w tym dzieci) o ograniczonej sprawności fizycznej, sensorycznej lub umysłowej, albo nieposiadające odpowiedniego doświadczenia i wiedzy, chyba że znajdują się pod opieką lub zostały przeszkolone w zakresie obsługi urządzenia przez osobę odpowiedzialną za ich bezpieczeństwo.</b></p> <p><b>Należy zadbać o to, aby dzieci nie używały urządzenia do zabawy.</b></p>
	<p><b>Nie należy wyłączać bezpiecznika, chyba że pojawi się zapach spalenizny albo zaplanowano przegląd lub konserwację.</b></p> <ul style="list-style-type: none"> <li>• Wyciek czynnika chłodniczego nie może zostać wykryty, co może spowodować pożar.</li> </ul>
	<p><b>Nie instalować urządzenia w miejscu, które może wypełnić się dymem, gazem lub środkiem chemicznym.</b></p> <ul style="list-style-type: none"> <li>• W pobliżu jednostki wewnętrznej nie należy używać urządzeń gazowych, na przykład na propan, butan lub metan, aerozoli, na przykład środków owadobójczych, ani farb.</li> <li>• Czujnik czynnika chłodniczego zareaguje na nie i wyświetli błąd. Może to spowodować zaprzestanie działania urządzenia.</li> </ul>

		<p><b>(Procedura w przypadku wycieku czynnika chłodniczego)</b> <b>W przypadku wycieku czynnika chłodniczego należy zgasić płomień, na przykład w piecyku, i odpowiednio przewietrzyć pomieszczenie, otwierając okno.</b></p> <ul style="list-style-type: none"> <li>• Następnie należy skontaktować się ze sprzedawcą.</li> <li>• Aby nie dopuścić do pożaru, jednostka wewnętrzna rozprzodza czynnik chłodniczy w trybie FAN. W takiej sytuacji nie należy wyłączać bezpiecznika.</li> </ul>
		<p><b>Nie wkładać palców, patyków ani innych przedmiotów do wlotów ani wylotów.</b></p> <ul style="list-style-type: none"> <li>• W przeciwnym razie może dojść do obrażeń ciała, ponieważ wentylator wewnętrzny obraca się z dużą prędkością podczas pracy.</li> </ul>
		<p><b>W razie nietypowej sytuacji (na przykład zapachu spalenizny) należy wyłączyć klimatyzator i odłączyć wtyczkę przewodu zasilającego lub wyłączyć bezpiecznik.</b></p> <ul style="list-style-type: none"> <li>• Dalsza praca w nietypowej sytuacji może spowodować awarię, pożar lub porażenie prądem elektrycznym. W takim przypadku należy skontaktować się ze sprzedawcą.</li> </ul>
		<p><b>Kiedy klimatyzator nie chłodzi lub nie grzeje, mogło dojść do wycieku czynnika chłodniczego. W razie stwierdzenia wycieku czynnika chłodniczego należy natychmiast dokładnie przewietrzyć pomieszczenie i skontaktować się ze sprzedawcą. Nie należy wyłączać bezpiecznika. Jeśli naprawa urządzenia wymaga uzupełnienia czynnika chłodniczego, należy zapytać serwisanta o szczegóły.</b></p> <ul style="list-style-type: none"> <li>• Czynnik chłodniczy używany w klimatyzatorze nie jest szkodliwy. Zazwyczaj nie wycieka. Jednak w razie wycieku i kontaktu czynnika chłodniczego z ogniem lub elementem grzejnym, na przykład z nagrzewnicą, piecykiem naftowym lub kuchenką, powstanie szkodliwy gaz i wystąpi ryzyko pożaru.</li> </ul>
		<p><b>Użytkownikowi nie wolno myć wnętrza jednostki wewnętrznej. Jeśli wnętrze urządzenia wymaga czyszczenia, należy skontaktować się ze sprzedawcą.</b></p> <ul style="list-style-type: none"> <li>• Nieodpowiedni detergent może uszkodzić elementy z tworzywa sztucznego wewnątrz urządzenia, co może spowodować wyciek wody. Kontakt detergentu z częściami elektrycznymi lub silnikiem spowoduje awarię, powstanie dymu lub pożar.</li> <li>• Urządzenie należy przechowywać w pomieszczeniu, w którym nie występują stale działające źródła zapłonu (na przykład: otwarty płomień, działające urządzenie gazowe lub działający grzejnik elektryczny).</li> <li>• Należy mieć świadomość, że czynniki chłodnicze mogą nie mieć zapachu.</li> <li>• Nie stosować środków przyspieszających proces odszraniania lub do czyszczenia urządzenia innych niż zalecane przez producenta.</li> <li>• Nie przebiegać ani nie palić.</li> </ul>
		<p><b>Urządzenie należy instalować w pomieszczeniach o powierzchni większej od podanej w instrukcji montażu.</b></p> <ul style="list-style-type: none"> <li>• Patrz instrukcja montażu.</li> </ul>
		<p><b>W sklepach, w przemyśle lekkim i w gospodarstwach rolnych urządzenie powinno obsługiwać profesjonalni lub przeszkoleni użytkownicy, a w środowisku handlowym mogą to być osoby nieposiadające fachowej wiedzy.</b></p>

## ZALECENIA BEZPIECZEŃSTWA

 <b>PRZESTROGA</b>	
	<b>Nie dotykać wlotu powietrza ani aluminiowych żeber jednostki wewnętrznej/zewnętrznej.</b> • Może to spowodować obrażenia ciała.
	<b>Nie rozpylać środków owadobójczych ani łatwopalnych na urządzenie.</b> • Może to spowodować pożar lub odkształcenie urządzenia.
	<b>Chronić zwierzęta i rośliny domowe przed bezpośrednim nawiewem.</b> • Może to spowodować obrażenia u zwierząt lub roślin.
	<b>Nie umieszczać innych urządzeń elektrycznych ani mebli pod jednostką wewnętrzną/zewnętrzną.</b> • Z urządzenia może kapać woda, co może powodować uszkodzenie lub awarię.
	<b>Nie zostawiać urządzenia na uszkodzonym stojaku montażowym.</b> • Urządzenie może spaść, powodując obrażenia ciała.
	<b>Nie wchodzić na niestabilny stółek w celu obsługi lub czyszczenia urządzenia.</b> • Upadek może spowodować obrażenia ciała.
	<b>Nie ciągnąć za przewód zasilający.</b> • Może to spowodować przerwanie części rdzenia przewodu, prowadząc do przegrzania lub pożaru.
	<b>Nie ładować ani nie rozbierać baterii i nie wrzucać ich do ognia.</b> • Może to spowodować wyciek z baterii, pożar lub wybuch.
	<b>Nie używać urządzenia dłużej niż przez 4 godziny przy wysokiej wilgotności (80% RH lub więcej) i/lub przy otwartych oknach lub drzwiach zewnętrznych.</b> • Może to spowodować powstawanie kropli w klimatyzatorze, a kapiąca woda mogłaby zamoczyć lub zniszczyć meble. • Kropliny w klimatyzatorze mogą sprzyjać rozwojowi grzybów, na przykład pleśni.
	<b>Nie używać urządzenia do celów specjalnych, takich jak przechowywanie żywności, hodowla zwierząt, uprawa roślin, czy zabezpieczanie urządzeń precyzyjnych lub dzieł sztuki.</b> • Może to spowodować pogorszenie jakości lub być szkodliwe dla zwierząt i roślin.
	<b>Nie narażać urządzeń do spalania na bezpośrednie działanie nawiewu.</b> • Może to spowodować niepełne spalanie.
	<b>W żadnym razie nie należy wkładać baterii do ust, aby zapobiec przypadkowemu połknięciu.</b> • Połknięcie baterii może spowodować zadławienie i/lub zatrucie.
	<b>Przed czyszczeniem urządzenia należy je wyłączyć i odłączyć wtyczkę przewodu zasilającego lub wyłączyć bezpiecznik.</b> • W przeciwnym razie może dojść do obrażeń ciała, ponieważ wentylator wewnętrzny obraca się z dużą prędkością podczas pracy.
	<b>Wszystkie baterie w pilocie zdalnego sterowania należy wymieniać na nowe tego samego typu.</b> • Używanie starych baterii razem z nowymi może spowodować przegrzanie, wyciek lub wybuch.
	<b>W razie kontaktu elektrolitu ze skórą lub odzieżą należy je dokładnie przemyć czystą wodą.</b> • W razie dostania się elektrolitu do oczu należy je dokładnie przemyć czystą wodą i natychmiast zgłosić się do lekarza.
	<b>Kiedy urządzenie pracuje razem z urządzeniem do spalania, należy zadbać o dobrą wentylację pomieszczenia.</b> • Nieodpowiednia wentylacja może spowodować obniżenie poziomu tlenu.





	<b>Słyszac grzmoty, należy wyłączać bezpiecznik, ponieważ istnieje ryzyko uderzenia pioruna.</b> • W razie uderzenia pioruna urządzenie może ulec uszkodzeniu.
	<b>Po kilku sezonach eksploatacji klimatyzatora, oprócz zwykłego czyszczenia należy przeprowadzić przegląd i konserwację.</b> • Zanieczyszczenia lub kurz w urządzeniu mogą powodować nieprzyjemny zapach, sprzyjać rozwojowi grzybów, na przykład pleśni, lub zatkać odpływ, powodując wyciek wody z jednostki wewnętrznej. W sprawie przeglądu i konserwacji, które wymagają specjalistycznej wiedzy i umiejętności, należy kontaktować się ze sprzedawcą.
	<b>Nie dotykać przełączników mokrymi dłońmi.</b> • Może to spowodować porażenie prądem elektrycznym.
	<b>Nie czyścić klimatyzatora wodą, ani nie stawiać na nim przedmiotów z wodą, na przykład wazonów z kwiatami.</b> • Może to spowodować pożar lub porażenie prądem elektrycznym.
	<b>Nie stawiać na jednostce zewnętrznej, ani nie umieszczać na niej żadnych przedmiotów.</b> • Upadek lub spadnięcie przedmiotu mogą spowodować obrażenia ciała.

### **WAŻNE**

**Budne filtry powodują powstawanie kropli w klimatyzatorze, co sprzyja rozwojowi grzybów, na przykład pleśni. Dlatego zaleca się czyszczenie filtrów powietrza co 2 tygodnie.**

### Informacje dotyczące instalacji

#### **OSTRZEŻENIE**

	<b>W sprawie instalacji klimatyzatora należy skontaktować się ze sprzedawcą.</b> • Urządzenie nie powinno być instalowane przez użytkownika, ponieważ instalacja wymaga specjalistycznej wiedzy i umiejętności. Nieprawidłowo zainstalowany klimatyzator może spowodować wyciek wody, pożar lub porażenie prądem elektrycznym.
	<b>Klimatyzator powinien mieć zapewnione oddzielne zasilanie.</b> • Wspólne zasilanie może spowodować przegrzanie lub pożar.
	<b>Nie instalować urządzenia w miejscach, gdzie może ulatniać się łatwopalny gaz.</b> • Ulatnianie i gromadzenie się gazu wokół jednostki zewnętrznej może spowodować wybuch.
	<b>Należy prawidłowo uziemić urządzenie.</b> • Nie łącząc przewodu uziemiającego z rurami gazowymi ani wodnymi, instalacją odgromową ani z telefonicznym przewodem uziemiającym. Nieprawidłowe uziemienie może spowodować porażenie prądem elektrycznym.
<h4> <b>PRZESTROGA</b></h4>	
	<b>W zależności od miejsca instalacji klimatyzatora (na przykład w miejscach o dużej wilgotności) należy zainstalować wyłącznik różnicowoprądowy.</b> • Jeśli wyłącznik różnicowoprądowy nie zostanie zainstalowany, może dojść do porażenia prądem elektrycznym.
	<b>Należy zadbać o odpowiednie odprowadzanie wody.</b> • Jeśli odpływ będzie nieprawidłowy, woda może kapać z jednostki wewnętrznej/zewnętrznej, powodując zamoczenie i zniszczenie mebli.

**W razie nieprawidłowego działania**  
Natychmiast wyłączyć klimatyzator i skontaktować się ze sprzedawcą.

## UTYLIZACJA



Fig. 1

W celu utylizacji produktu należy skontaktować się ze sprzedawcą.

### Uwaga:

Ten symbol dotyczy wyłącznie krajów członkowskich UE. Ten symbol jest zgodny z art. 14 i załącznikiem IX dyrektywy 2012/19/UE – Informacje dla użytkowników i/lub z art. 20 i załącznikiem II dyrektywy 2006/66/WE – Informacje dla użytkowników końcowych.

Produkt MITSUBISHI ELECTRIC jest zaprojektowany i wykonany z wysokiej jakości materiałów i komponentów nadających się do recyklingu i/lub ponownego wykorzystania.

Symbol ten oznacza, że sprzęt elektryczny i elektroniczny, baterie i akumulatory po zakończeniu okresu eksploatacji nie powinny być utylizowane razem z odpadami domowymi.

Jeśli poniżej symbolu jest umieszczony symbol chemiczny (Fig. 1), oznacza to, że bateria lub akumulator zawierają metale ciężkie w określonym stężeniu. Będzie to oznaczone w następujący sposób:

Hg: rtęć (0,0005%), Cd: kadm (0,002%), Pb: ołów (0,004%)

W Unii Europejskiej obowiązują osobne systemy zbiórki odpadów dla zużytych produktów elektrycznych i elektronicznych, baterii i akumulatorów.

Urządzenie, baterie i akumulatory należy odpowiednio zutylizować w lokalnym centrum zbiórki odpadów/recyklingu.

Pomóż nam chronić środowisko, w którym żyjemy!



# NAZWY POSZCZEGÓLNYCH CZĘŚCI

## Jednostka wewnętrzna

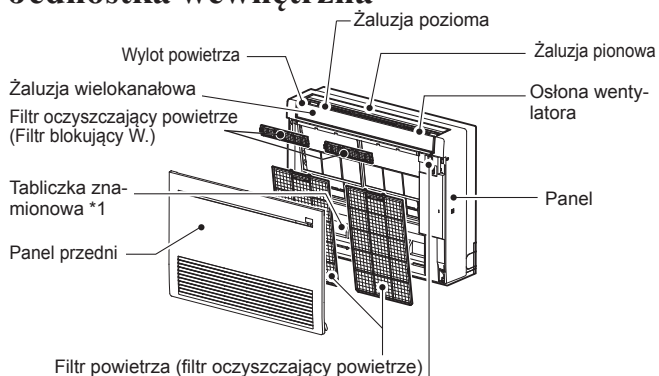

\*1 Rok i miesiąc produkcji zostały podane na tabliczce znamionowej.

### Wyświetlacz i część obsługowa (po otwarciu panelu przedniego)

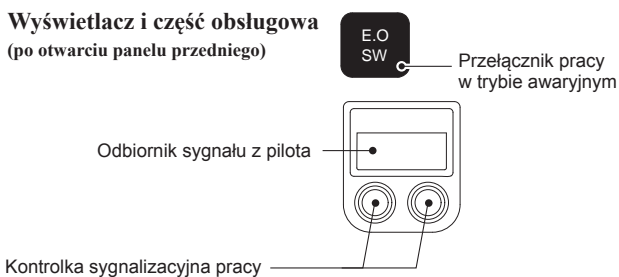

### Kiedy nie można używać pilota zdalnego sterowania...

Pracę w trybie awaryjnym można aktywować, naciskając przełącznik pracy awaryjnej (E.O SW) na jednostce wewnętrznej.

Każde naciśnięcie przełącznika E.O SW zmienia tryb w następującej kolejności:

### Kontrolka sygnalizacyjna pracy

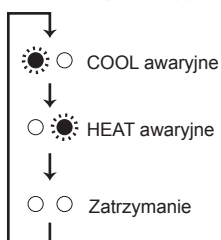

Temperatura zadana: 24°C  
Obroty wentylatora: Średnie  
Żaluzja pozioma: Auto

## Jednostka zewnętrzna

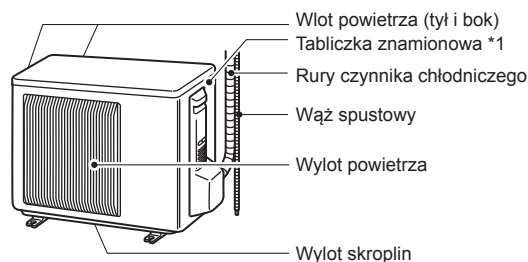

Wygląd jednostek zewnętrznych może się różnić.

\*1 Rok i miesiąc produkcji zostały podane na tabliczce znamionowej.

# PRZYGOTOWANIE DO PRACY

**Przed rozpoczęciem pracy:** Podłączyć wtyczkę przewodu zasilającego do gniazda zasilania i/lub włączyć bezpiecznik.

## Instalacja baterii w pilocie zdalnego sterowania

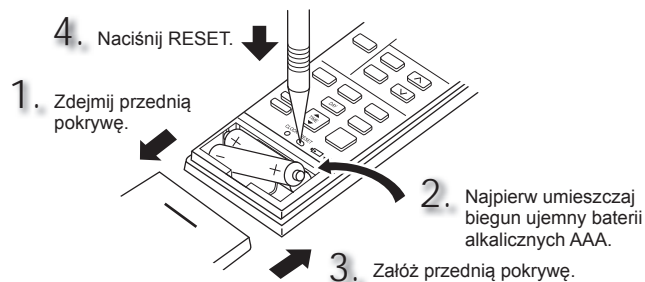

## Ustawianie bieżącego czasu

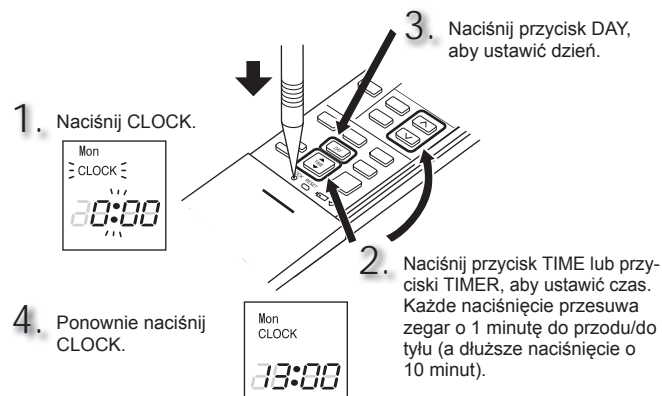

# PRZYGOTOWANIE DO PRACY

## Pilot zdalnego sterowania

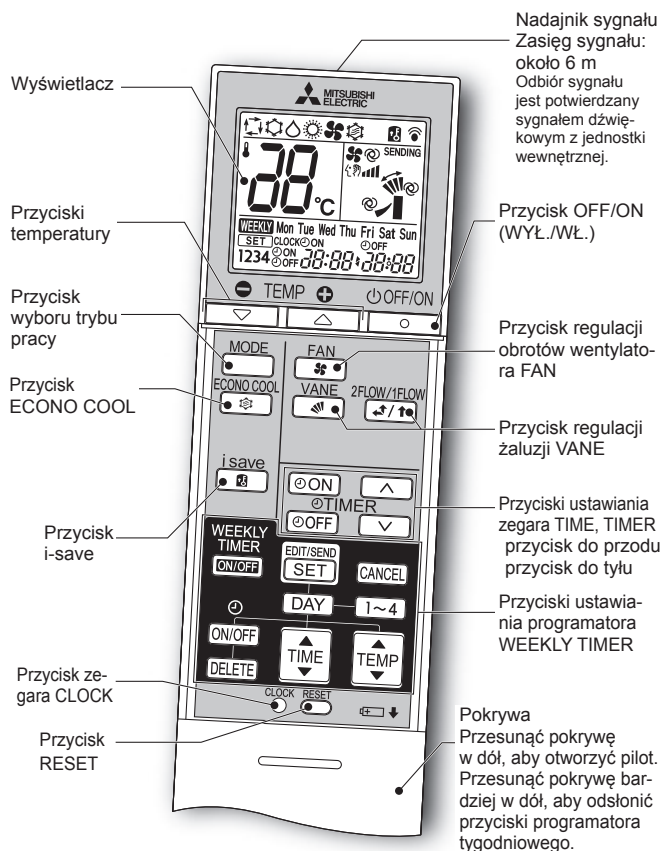

## Przyciski ustawiania zegara TIME, TIMER

Przełącz godzinę w przód / w tył

**[ON]** (programator WŁ.) : Urządzenie jest w trybie WŁ. o ustawionej godzinie.

**[OFF]** (programator WYŁ.) : Urządzenie jest w trybie WYŁ. o ustawionej godzinie.

Naciskaj **[▲]** (do przodu) i **[▼]** (do tyłu), aby ustawić godzinę programatora.

## Przyciski ustawiania programatora WEEKLY TIMER

Naciśnij **[EDIT/SEND SET]**, aby przejść do trybu ustawiania programatora tygodniowego.

Naciśnij **[DAY]** i **[1~4]**, aby wybrać dzień i numer ustawienia.

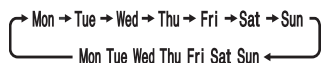

Naciśnij **[ON/OFF]**, **[TIME]** i **[TEMP]**, aby ustawić WŁ./WYŁ., godzinę i temperaturę.

Naciśnij **[SET]**, aby zakończyć i przesłać ustawienie programatora tygodniowego.

Naciśnij **[WEEKLY TIMER ON/OFF]**, aby włączyć programator tygodniowy. (Pojawi się **WEEKLY**).

Ponownie naciśnij **[WEEKLY TIMER ON/OFF]**, aby wyłączyć programator tygodniowy. (**WEEKLY** zniknie).

**[OFF/ON]**  
**[OFF/ON]** Przycisk OFF/ON (WYŁ./WŁ.)

**[MODE]**  
**[MODE]** Przycisk wyboru trybu pracy

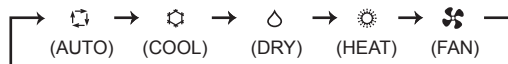

**[▲]**  
**[▼]** Przyciski temperatury

**[FAN]**  
**[FAN]** Przycisk regulacji obrotów wentylatora FAN

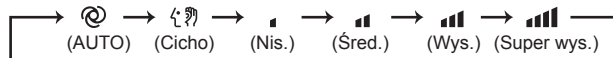

**[VANE]**  
**[VANE]** Przycisk regulacji żaluzji VANE

Naciśnij **[VANE]**, aby wybrać pionowy kierunek nawiewu. Każde naciśnięcie zmienia kierunek nawiewu w następującej kolejności:

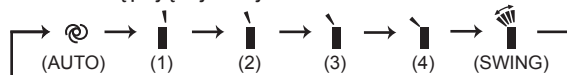

- Po ustawieniu trybu AUTO jednostka wewnętrzna wygeneruje dwa krótkie sygnały dźwiękowe.
- Ręczne ustawianie żaluzji poziomej/wielokanałowej może być przyczyną problemów.
- Żaluzja pozioma/wielokanałowa porusza się automatycznie z określoną częstotliwością przed ustaleniem pozycji, po czym powraca do pozycji zadanej.
- Zmieniając wylot powietrza między trybami 1 FLOW i 2 FLOW, żaluzje poziome mogą poruszać się i zmieniać swoje pozycje.

**[2FLOW/1FLOW]**  
**[2FLOW/1FLOW]** Przycisk regulacji żaluzji VANE

Naciśnij **[2FLOW/1FLOW]**, aby wybrać wyloty powietrza.

Po wybraniu trybu 2 FLOW powietrze jest wydmuchiwane z góry i z przodu urządzenia. Po wybraniu trybu 1 FLOW powietrze jest wydmuchiwane tylko z góry urządzenia.

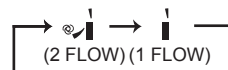

Żaluzja wielokanałowa automatycznie ustawia się w odpowiedniej pozycji.

Pomimo wyboru trybu 2 FLOW w następujących sytuacjach powietrze będzie wydmuchiwane tylko z góry urządzenia:

- W trybie COOL/DRY: Temperatura pomieszczenia zbliża się do temperatury zadanej. Klimatyzator pracuje od 0,5 do 1 godziny.
- W trybie HEAT: Temperatura przepływu powietrza jest niska. (Podczas odszraniania, po uruchomieniu itp.)

**[ECONO COOL]**  
**[ECONO COOL]** Przycisk ECONO COOL

Temperatura zadana i kierunek nawiewu są automatycznie zmieniane przez mikroprocesor.

**[i save]**  
**[i save]** Przycisk i-save

Prosta funkcja pamięci pozwala przywołać preferowane (skonfigurowane) ustawienie jednym naciśnięciem przycisku **[i save]**. Ponowne naciśnięcie przycisku umożliwi natychmiastowy powrót do poprzedniego ustawienia.

# CZYSZCZENIE

## Instrukcja:

- Przed czyszczeniem należy wyłączyć zasilanie lub bezpiecznik.
- Zachować ostrożność, aby nie dotykać części metalowych dłońmi.
- Nie używać benzyny, rozcieńczalników, proszków ściernych ani środków owadobójczych.
- Widoczne zabrudzenia należy zmyć neutralnym detergentem kuchennym rozpuszczonym w letniej wodzie w odpowiednich proporcjach, a następnie wytrzeć wilgotnym ręcznikiem.

- Nie suszyć części, wystawiając je na bezpośrednie działanie promieni słonecznych, gorąca lub płomieni.
- Nie używać wody o temperaturze wyższej niż 50°C.
- Nie używać szczotek do szorowania, twardych gąbek itp.
- Nie zanurzać ani nie polewać żaluzji poziomej.

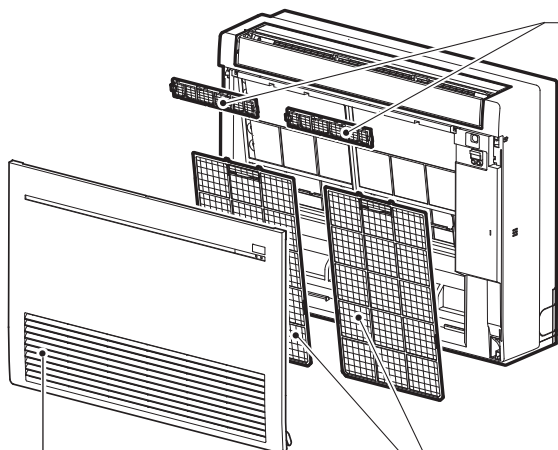

## Filtr oczyszczający powietrze (Filtr blokujący W.)

### Tył filtra powietrza Czyścić co 3 miesiące:

- Usuwać brud odkurzaczem.
- Jeśli nie można usunąć brudu za pomocą odkurzacza:**
  - Zamoczyć filtr i ramkę w letniej wodzie przed jej przepłukaniem. (Kiedy nie można usunąć brudu, należy użyć rozcieńczonego łagodnego detergentu).
  - Po umyciu dokładnie osuszyć w zacienionym miejscu.

### Co rok:

- Wymieniać filtr oczyszczający powietrze na nowy, aby zachować najlepszą wydajność.
- Numer części **MAC-2470FT-E**

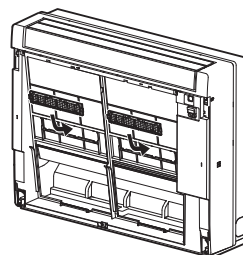

## Filtr powietrza (filtr oczyszczający powietrze)

### • **Czyścić co 2 tygodnie**

- Usunąć brud odkurzaczem lub splukać wodą.
- Po umyciu wodą dokładnie osuszyć w zacienionym miejscu.

### Uwaga:

- Można także użyć jonizowanego srebrnym filtra oczyszczającego powietrze.
- Numer części **MAC-2370FT-E**

## Panel przedni

1. Naciśnij zaczepy po obu stronach urządzenia, aby otworzyć panel przedni.
2. Pociągnij panel przedni do siebie, aby go zdjąć.
3. Otwórz całkowicie panel przedni, po czym go zdejmij.
- Wytrzyj miękką suchą szmatką lub umyj wodą.
- Nie zamaczaj w wodzie na dłużej niż dwie godziny.
- Przed założeniem dokładnie go osusz w zacienionym miejscu.
4. Załóż panel przedni, wykonując procedurę zdejmowania w odwrotnej kolejności.

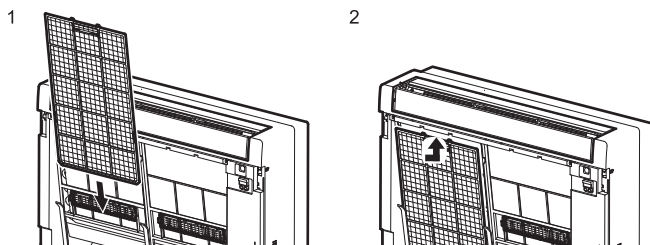
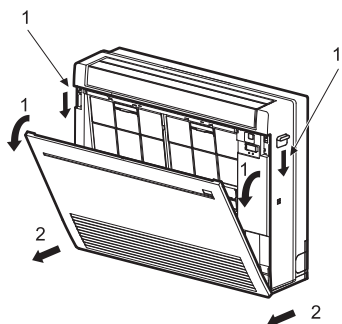

## ! Ważne

- **Filtry należy regularnie czyścić, aby zachować najlepszą wydajność i zmniejszyć zużycie energii.**
- **Brudne filtry powodują powstawanie skroplin w klimatyzatorze, co sprzyja rozwojowi grzybów, na przykład pleśni. Dlatego zaleca się czyszczenie filtrów powietrza co 2 tygodnie.**

Niniejsze informacje są oparte na **ROZPORZĄDZENIU (UE) Nr 528/2012**

NAZWA MODELU	Czyszczony element (nazwa części)	Substancje aktywne (nr CAS)	Działanie	Sposób użycia (informacje dot. bezpieczeństwa)
MFZ-KW25/35/50/60VG	FILTR	Fosforan srebrno-sodowo-wodorowocyrkonowy (265647-11-8)	Przeciwbakteryjne Przeciwpleśniowe	• Produkt należy stosować zgodnie z zaleceniami w instrukcji stosowania oraz wyłącznie zgodnie z przeznaczeniem. • Nie wkładać do ust. Przechowywać poza zasięgiem dzieci.
		Chlorek dimetylooktadecylo [3-(trimetoksylilo)propylo]amonu (27668-52-6)	Antywirusowe Przeciwbakteryjne Przeciwpleśniowe	• Produkt należy stosować zgodnie z zaleceniami w instrukcji stosowania oraz wyłącznie zgodnie z przeznaczeniem. • Nie wkładać do ust. Przechowywać poza zasięgiem dzieci.
MAC-2470FT-E	FILTR	Chlorek dimetylooktadecylo [3-(trimetoksylilo)propylo]amonu (27668-52-6)	Antywirusowe Przeciwbakteryjne Przeciwpleśniowe	• Produkt należy stosować zgodnie z zaleceniami w instrukcji stosowania oraz wyłącznie zgodnie z przeznaczeniem. • Nie wkładać do ust. Przechowywać poza zasięgiem dzieci.
MAC-2370FT-E	FILTR	Zeolit srebrno-cynkowy (130328-20-0)	Przeciwbakteryjne	• Produkt należy stosować zgodnie z zaleceniami w instrukcji stosowania oraz wyłącznie zgodnie z przeznaczeniem. • Nie wkładać do ust. Przechowywać poza zasięgiem dzieci.

# WRAZIE PODEJRZENIA WYSTĄPIENIA PROBLEMU

Jeśli po przeprowadzeniu poniższych kontroli urządzenie nadal nie działa prawidłowo, należy je wyłączyć i skontaktować się ze sprzedawcą.

Objaw	Wyjaśnienie i punkty kontrolne
<b>Jednostka wewnętrzna</b>	
Urządzenie nie działa.	<ul style="list-style-type: none"> <li>• Czy bezpiecznik jest włączony?</li> <li>• Czy wtyczka przewodu zasilającego jest podłączona?</li> <li>• Czy ustawiono programator WŁ.?</li> </ul>
Urządzenia nie można regulować przez około 3 minuty po ponownym uruchomieniu.	• Chroni to urządzenie zgodnie z instrukcjami z mikroprocesora. Należy czekać.
Z wylotu powietrza jednostki wewnętrznej wydobywa się para wodna.	• Zimne powietrze z urządzenia szybko schładza wilgoć w powietrzu w pomieszczeniu i zmienia ją w parę wodną.
Ruch wahadłowy ŻALUZJI POZIOMEJ na chwilę jest przerywany, po czym zostaje wznowiony.	• Ma to zapewnić prawidłową pracę ŻALUZJI POZIOMEJ.
Kierunek nawiewu zmienia się w czasie pracy. Kierunku żaluzji poziomej/wielokanałowej nie można ustawić za pomocą pilota zdalnego sterowania.	<ul style="list-style-type: none"> <li>• Jeśli w trybie ogrzewania temperatura nawiewu jest zbyt niska lub jeśli włączono odszranianie, żaluzja pozioma zostaje automatycznie ustawiona w pozycji pionowej. Żaluzja wielokanałowa zostaje ustawiona w pozycji zamkniętej.</li> <li>• Kiedy klimatyzator jest w trybie COOL lub DRY, jeśli praca jest kontynuowana z nadmuchiwanym poziomem przez 1 godzinę, kierunek nadmuchu zostaje automatycznie ustawiony w pozycji (1), aby zapobiec kapaniu skroplin. Żaluzja wielokanałowa zostaje ustawiona w pozycji zamkniętej.</li> <li>• Żaluzja pozioma i żaluzja wielokanałowa poruszają się automatycznie z określoną częstotliwością przed ustaleniem pozycji, po czym powracają do pozycji zadanej.</li> </ul>
Praca zostaje zatrzymana na około 10 minut w trybie ogrzewania.	• Trwa odszranianie jednostki zewnętrznej. Należy czekać, ponieważ zakończy się w ciągu maks. 10 minut. (Kiedy temperatura na zewnątrz jest zbyt niska, a wilgotność zbyt wysoka, powstaje szron).
Urządzenie uruchamia się po włączeniu głównego zasilania, choć nie zostało włączone pilotem.	• Te modele są wyposażone w funkcję automatycznego wznowienia pracy. Kiedy główne zasilanie zostanie wyłączone bez wyłączenia urządzenia za pomocą pilota, a następnie ponownie włączone, urządzenie automatycznie wznowia pracę w tym samym trybie, który został ustawiony pilotem przed wyłączeniem głównego zasilania. Patrz punkt "Funkcja automatycznego wznowienia pracy".
Żaluzja wielokanałowa otwiera się i zamyka automatycznie.	• Żaluzja wielokanałowa sterowana automatycznie przez mikroprocesor odpowiednio do temperatury nawiewu i czasu pracy klimatyzatora.
Wyłączona jednostka wewnętrzna nagrzewa się i generuje dźwięk podobny do płynącej wody.	• Niewielka ilość czynnika chłodniczego nadal dopływa do jednostki wewnętrznej, choć urządzenie nie działa.
Jednostka wewnętrzna zmienia kolor wraz z upływem czasu.	• Żółknięcie tworzyw sztucznych w wyniku działania pewnych czynników, takich jak światło ultrafioletowe i temperatura, nie wpływa na funkcjonowanie produktu.
<b>Jednostka zewnętrzna</b>	
Wentylator jednostki zewnętrznej nie obraca się, nawet kiedy działa sprężarka. A jeśli zacznie się obracać, wkrótce przestaje.	• Kiedy w czasie chłodzenia temperatura na zewnątrz jest niska, wentylator pracuje z przerwami, aby zachować wystarczającą wydajność chłodzenia.
Z jednostki zewnętrznej wycieka woda.	<ul style="list-style-type: none"> <li>• W trybach COOL i DRY odcinki rurek lub łączników są zimne, co powoduje powstawanie skroplin.</li> <li>• W trybie ogrzewania kapią skropliny z wymiennika ciepła.</li> <li>• W trybie ogrzewania odszranianie roztopia lód powstający na jednostce zewnętrznej, powodując kapanie skroplin.</li> </ul>
Z jednostki zewnętrznej wydobywa się biały dym.	• W trybie ogrzewania odszranianie powoduje powstawanie pary, która wygląda jak biały dym.
<b>Pilot zdalnego sterowania</b>	
Wyświetlacz pilota nie włącza się lub jest przyciemniony. Jednostka wewnętrzna nie reaguje na sygnał pilota.	<ul style="list-style-type: none"> <li>• Czy baterie uległy wyczerpaniu?</li> <li>• Czy biegunowość (+, -) baterii jest prawidłowa?</li> <li>• Czy są naciskane dowolne przyciski na pilocie lub innych urządzeniach elektrycznych?</li> </ul>

Objaw	Wyjaśnienie i punkty kontrolne
<b>Urządzenie nie chłodzi lub nie grzeje</b>	
Nie można wystarczająco schłodzić lub ogrzać pomieszczenia.	<ul style="list-style-type: none"> <li>• Czy ustawienie temperatury jest odpowiednie?</li> <li>• Czy ustawienie wentylatora jest odpowiednie? Zmień obroty wentylatora na Wys. lub Super wys.</li> <li>• Czy wybrany wylot powietrza to 1 FLOW? Zmień go na 2 FLOW.</li> <li>• Czy filtr jest czysty?</li> <li>• Czy wentylator lub wymiennik ciepła jednostki wewnętrznej są czyste?</li> <li>• Czy nic nie blokuje wlotów i wylotów powietrza jednostek wewnętrznej lub zewnętrznej?</li> <li>• Czy okno lub drzwi są otwarte?</li> <li>• Osiągnięcie temperatury zadanej może wymagać nieco czasu lub być niemożliwe w zależności od wielkości pomieszczenia, temperatury pomieszczenia itp.</li> </ul>
Nie można wystarczająco schłodzić pomieszczenia.	<ul style="list-style-type: none"> <li>• Kiedy w pomieszczeniu są używane wentylator lub kuchenka gazowa, zapotrzebowanie na chłodzenie wzrasta, powodując jego niedostateczną wydajność.</li> <li>• Kiedy temperatura na zewnątrz jest wysoka, wydajność chłodzenia może nie być wystarczająca.</li> </ul>
Nie można wystarczająco ogrzać pomieszczenia.	• Kiedy temperatura na zewnątrz jest niska, wydajność ogrzewania może nie być wystarczająca.
Powietrze nie jest wydmuchiwane tuż po włączeniu trybu ogrzewania.	• Zaczekaj, aż urządzenie przygotowuje się do nadmuchu ciepłego powietrza.
<b>Nadmuch</b>	
Powietrze z jednostki wewnętrznej dziwnie pachnie.	<ul style="list-style-type: none"> <li>• Czy filtr jest czysty?</li> <li>• Czy wentylator lub wymiennik ciepła jednostki wewnętrznej są czyste?</li> <li>• Urządzenie może wciągać zapach ścian, dywanu, mebli, tkanin itp. oraz wydmuchiwać go z powietrzem.</li> </ul>
<b>Dźwięk</b>	
Słychać trzaski.	• Ten dźwięk powstaje w wyniku rozszerzania/kurczenia się panelu itp., z powodu zmian temperatury.
Słychać bulgotanie.	• Ten dźwięk pojawia się, kiedy powietrze zewnętrzne jest wciągane z węża spustowego po włączeniu okapu kuchennego lub wentylatora, powodując przepływ wody w wężu spustowym do wylotu. Ten dźwięk można także usłyszeć w przypadku wdychiwania powietrza zewnętrznego do węża spustowego przy silnym wietrze.
Z jednostki wewnętrznej dobiega mechaniczny dźwięk.	• To dźwięk włączenia/wyłączenia wentylatora lub sprężarki.
Słychać przepływ wody.	• To dźwięk czynnika chłodniczego lub skroplin przepływających w urządzeniu.
Czasami słychać syczenie.	• To dźwięk włączenia przepływu czynnika chłodniczego w urządzeniu.
Z jednostki wewnętrznej dobiega dźwięk silnika i dźwięk wirowania.	<ul style="list-style-type: none"> <li>• To dźwięk skroplin odprowadzanych z jednostki wewnętrznej w trybie COOL/DRY.</li> <li>• Dźwięk odprowadzanej wody może także dobiegać z wyłączonych jednostek wewnętrznych. (Dźwięk uciśnie automatycznie. Należy czekać.)</li> </ul>
<b>Programator</b>	
Programator tygodniowy nie działa zgodnie z ustawieniami.	<ul style="list-style-type: none"> <li>• Czy ustawiono programator WŁ./WYŁ.?</li> <li>• Ponownie prześlij dane ustawień programatora tygodniowego do jednostki wewnętrznej. Po pomyślnym odebraniu danych jednostka wewnętrzna wygeneruje długi sygnał dźwiękowy. Jeśli dane nie zostaną odebrane, zabrzmią 3 krótkie sygnały dźwiękowe. Upewnij się, że dane zostały pomyślnie odebrane.</li> <li>• Jeśli wystąpi awaria zasilania i główne zasilanie zostanie wyłączone, wskazanie zegara w jednostce wewnętrznej będzie nieprawidłowe. W rezultacie programator tygodniowy może nie działać prawidłowo. Pamiętaj, aby umieścić pilot zdalnego sterowania w miejscu, gdzie może odbierać sygnały z jednostki wewnętrznej.</li> </ul>
Urządzenie samoczynnie włącza się/wyłącza.	• Czy ustawiono programator tygodniowy?

PL



Manual Download





# W RAZIE PODEJRZENIA WYSTĄPIENIA PROBLEMU

W następujących przypadkach należy natychmiast wyłączyć klimatyzator i skontaktować się ze sprzedawcą.

- Kiedy z jednostki wewnętrznej wycieka lub kapie woda.
- Kiedy pulsuje lewa kontrolka sygnalizacyjna pracy.
- Kiedy bezpiecznik często się wyłącza.
- Sygnał pilota zdalnego sterowania nie jest odbierany w pomieszczeniu, gdzie jest używana włączana/wyłączana elektronicznie lampa fluorescencyjna (z inwerterem itp.).
- Praca klimatyzatora zakłóca odbiór sygnałów radiowych lub telewizyjnych. Dane urządzenie może wymagać wzmacniacza.
- Kiedy słychać nietypowy dźwięk.
- W razie stwierdzenia wycieku czynnika chłodniczego.

## DANE TECHNICZNE

Model	Jednostka wewnętrzna		MFZ-KW25VG-E1		MFZ-KW35VG-E1		MFZ-KW50VG-E1		MFZ-KW60VG-E1		
	Jednostka zewnętrzna		MUFZ-KW25VGHZ-E1		MUFZ-KW35VGHZ-E1		MUFZ-KW50VGHZ-E1		MUFZ-KW60VGHZ-E1		
Funkcja			Chłodzenie	Grzanie	Chłodzenie	Grzanie	Chłodzenie	Grzanie	Chłodzenie	Grzanie	
Zasilanie	~N, 230 V, 50 Hz										
Moc		kW	2,5	3,4	3,5	4,3	5,0	6,0	6,1	6,5	
Przełączanie		kW	0,57	0,83	0,90	1,21	1,36	1,60	1,73	1,88	
Masa	Jednostka wewnętrzna	kg	15								
	Jednostka zewnętrzna	kg	35				54				
Ilość czynnika chłodniczego (R32)		kg	1,0				1,3				
Stopień ochrony IP	Jednostka wewnętrzna		IP20								
	Jednostka zewnętrzna		IP24								
Dopuszczalne ciśnienie robocze	LP ps	MPa	2,77								
	HP ps	MPa	4,17								
Poziom hałasu (SPL)	Jednostka wewnętrzna (Super wys./Wys./Śred./Nis./Cicho)	dB(A)	39/35/30/25/20	41/35/30/25/18	39/35/30/25/20	41/35/30/25/18	44/39/35/31/27	50/45/40/35/29	53/46/39/35/27	51/47/41/35/29	
	Jednostka zewnętrzna	dB(A)	47	46	47	47	50	54	52	56	

### Gwarantowany zasięg roboczy

		Jednostka wewnętrzna	Jednostka zewnętrzna
Chłodzenie	Górna granica	32°C DB 23°C WB	*Uwaga 2
	Dolna granica	21°C DB 15°C WB	
Grzanie	Górna granica	27°C DB —	
	Dolna granica	20°C DB —	





DB: termometr suchy  
WB: termometr mokry

### Uwaga:

- Warunki oceny  
Chłodzenie — Jednostka wewnętrzna: 27°C DB, 19°C WB  
Jednostka zewnętrzna: 35°C DB  
Ogrzewanie — Jednostka wewnętrzna: 20°C DB  
Jednostka zewnętrzna: 7°C DB, 6°C WB
- Dane techniczne można uzyskać u sprzedawcy i/lub znaleźć w katalogu.



# SIKKERHETSREGLER

## Betydningen av symbolene som vises på inneenheten og/eller uteenheten









	<b>ADVARSEL</b> (Brannfare)	Denne enheten benytter et brennbart kjølemiddel. Hvis kjølemiddelet lekker og kommer i kontakt med flammer eller en varm del, dannes det skadelig gass og det er fare for brann.
	Les BRUKSANVISNINGEN nøye før drift.	
	Servicepersonalet må lese BRUKSANVISNINGEN og INSTALLASJONSHÅNDBOKEN nøye før drift.	
	Du finner mer informasjon i BRUKSANVISNINGEN, INSTALLASJONSHÅNDBOKEN og lignende.	





- Siden det brukes roterende deler og deler som kan gi elektrisk støt i dette produktet, må du lese "Sikkerhetsreglene" før du bruker det.
- Les advarslene som vises her, siden det er viktig for sikkerheten å følge dem.
- Etter at du har lest bruksanvisningen bør du oppbevare den sammen med monteringshåndboken på et sted det er lett å slå opp i den.









### Merker og deres betydning

-  **ADVARSEL:** Feil håndtering vil med stor sannsynlighet føre til alvorlige skader, som dødsulykker, personskader osv.
-  **FORSIKTIG:** Feil håndtering kan medføre alvorlige farer, avhengig av forholdene.

### Betydning av symbolene som er brukt i denne håndboken



-  : Ikke gjør dette.
-  : Følg bruksanvisningen.
-  : Ikke stikk inn fingre eller pinner o.l.
-  : Stå aldri på inne/uteenheten, og legg ikke noe på dem.
-  : Fare for elektrisk støt. Vær forsiktig.
-  : Trekk støpselet ut av støpselet.
-  : Husk å slå av strømmen.
-  : Brannfare.



 <b>ADVARSEL</b>	
	<b>Strømkabelen må ikke koples til en mellomkontakt eller skjøteledning, og flere enheter må ikke koples til samme kurs.</b> <ul style="list-style-type: none"> <li>• Dette kan føre til overoppheting, brann eller elektrisk støt.</li> </ul>
	<b>Sørg for at støpselet ikke er skitten og sett den forsvarlig inn i kontakten.</b> <ul style="list-style-type: none"> <li>• Et skittent støpsel kan forårsake brann eller elektrisk støt.</li> </ul>
	<b>Ikke surr sammen, trekk i, skad eller modifier strømledningen, du må ikke varme den opp eller plassere tunge gjenstander på den.</b> <ul style="list-style-type: none"> <li>• Dette kan føre til brann eller elektrisk støt.</li> </ul>
	<b>Ikke slå bryteren AV/PÅ eller plugge inn/ut støpselet når apparatet går.</b> <ul style="list-style-type: none"> <li>• Dette kan gi gnister som fører til brann.</li> <li>• Slå AV strømtilførselen eller ta ut støpselet etter at du har slått AV inneenheten med fjernkontrollen.</li> </ul>
	<b>Ikke utsett bar hud for kald luft over lengre tid.</b> <ul style="list-style-type: none"> <li>• Dette kan være helsefarlig.</li> </ul>
	<b>Kunden skal ikke montere, flytte, demontere, endre eller reparere dette apparatet selv.</b> <ul style="list-style-type: none"> <li>• Feil håndtering av klimaanlegget kan forårsake brann, elektrisk støt, skade eller vannlekkasje osv. Hør med din forhandler.</li> <li>• Hvis strømledningen er skadet, må den byttes ut av en produsent eller en serviceansatt for å unngå fare.</li> </ul>
	<b>Når du monterer, flytter eller utfører vedlikehold på enheten, må du sørge for at ingen andre stoffer enn det spesifiserte kjølemiddelet (R32/R410A) kommer inn i kjølemiddelkretsen.</b> <ul style="list-style-type: none"> <li>• Alle fremmede stoffer i kretsen, som for eksempel luft, kan forårsake unormal trykkøkning og kan føre til eksplosjon eller personskader.</li> <li>• Bruk av andre kjølemidler enn det som er spesifisert for systemet vil forårsake mekanisk svikt, systemsvikt eller enhetshavari. I verste fall kan dette føre til at det blir veldig vanskelig å feste produktet på en sikker måte.</li> </ul>
	<b>Dette apparatet er ikke beregnet på å brukes av personer (herunder barn) med reduserte fysiske eller mentale evner, eller nedsatte sanseevner, eller mangel på erfaring og kunnskap, med mindre de har vært under oppsyn eller fått opplæring av bruk av apparatet av en person som med ansvar for deres sikkerhet.</b>
	<b>Barn skal holdes under oppsyn slik at de ikke leker med apparatet.</b>
 	<b>Slå ikke AV strømbryteren med mindre det lukter brent eller ved vedlikehold eller inspeksjon.</b> <ul style="list-style-type: none"> <li>• Kjølemiddellekkasje kan ikke registreres, og dette kan føre til brann.</li> </ul>
	<b>Installer ikke enheten på steder med røyk, gass eller legemidler.</b> <ul style="list-style-type: none"> <li>• Bruk ikke gassutstyr for propan, butan eller metan, spray som insektmiddel, og lakk eller maling nær inneenheten.</li> <li>• Det kan slå ut på kjølemiddelføleren og vises som feil. Dette kan føre til at enheten ikke fungerer.</li> </ul>

 	<b>(Prosedyre ved kjølemiddellekkasje)</b> Hvis det lekker kjølemiddel, slukker du brann i f.eks. et varmeelement og lufter godt ut av rommet ved å åpne vinduet. <ul style="list-style-type: none"> <li>• Kontakt deretter forhandleren.</li> <li>• Inneenheten sprer kjølemiddelet via FAN-modus (VIFTE) for å forhindre brann. Du skal ikke slå AV strømbryteren hvis dette skjer.</li> </ul>
 	<b>Ikke stikk fingre, pinner eller andre gjenstander inn i luftinntaket/utgangen.</b> <ul style="list-style-type: none"> <li>• Fordi viften roterer med høy hastighet kan dette føre til skader.</li> </ul>
 	<b>Når det oppstår noe unormalt (røyklukt etc.), må du stoppe klimaanlegget og trekke ut støpselet eller slå AV strømtilførselen.</b> <ul style="list-style-type: none"> <li>• Hvis du fortsetter å bruke enheten hvis noe unormalt har oppstått, kan det føre til funksjonsfeil, brann eller elektrisk støt. Kontakt forhandleren hvis det oppstår noe unormalt.</li> </ul>
 	<b>Hvis klimaanlegget ikke kjøler eller varmer, kan det være på grunn av at den lekker kjølemiddel. Hvis du oppdager kjølemiddellekkasje, skal du lufter godt ut av rommet og straks kontakte forhandleren. Du skal ikke slå AV strømbryteren. Hvis en reparasjon omfatter påfylling av kjølemiddel på apparatet, må du spørre serviceteknikeren om detaljer.</b> <ul style="list-style-type: none"> <li>• Kjølemiddelet som brukes i klimaanlegget er trygt. Normalt lekker den ikke. Men hvis kjølemiddelet lekker og kommer i kontakt med flammer eller en varm del, f.eks. en vifteovn, parafinovn eller en komfyr, dannes det skadelig gass og det er fare for brann.</li> </ul>
	<b>Ikke vask innsiden av inneenheten. Ta kontakt med forhandleren hvis innsiden av enheten må vaskes.</b> <ul style="list-style-type: none"> <li>• Feil vaskemiddel kan påføre skade på plastmaterialet inne i enheten, noe som kan resultere i vannlekkasje. Hvis vaskemidlet kommer i kontakt med elektriske deler eller motoren, vil det resultere i at enheten ikke fungerer som den skal, røyk eller brann.</li> <li>• Apparatet skal oppbevares i et rom uten antenneskilder under kontinuerlig drift (f.eks.: åpen ild, et gassapparat i bruk eller en elektrisk ovn som er i bruk).</li> <li>• Vær oppmerksom på at kjølemiddelet kanskje er luktfritt.</li> <li>• Ikke prøv å fremskynde avisingsprosessen eller å rengjøre apparatet på noen annen måte enn det som er anbefalt av produsenten.</li> <li>• Må ikke perforeres eller brennes.</li> </ul>
	<b>Enheten bør monteres i rom med større gulvplass enn det som er angitt i installasjonshåndboken.</b> <ul style="list-style-type: none"> <li>• Se installasjonshåndboken.</li> </ul>
	<b>Dette apparatet er beregnet på bruk av eksperter eller brukere med opplæring, i verksteder, lett industri og på gårder, eller for kommersiell bruk av legpersoner.</b>

NO

# SIKKERHETSREGLER

 <b>FORSIKTIG</b>	
	<p><b>Du må ikke berøre luftinntaket eller aluminiumsribbene på inne-/uteenheten.</b></p> <ul style="list-style-type: none"> <li>• Det kan føre til skade.</li> </ul>
	<p><b>Ikke bruk insektmidler eller brennbar spray på enheten.</b></p> <ul style="list-style-type: none"> <li>• Dette kan forårsake brann eller deformasjon av enheten.</li> </ul>
	<p><b>Husdyr eller husplanter må ikke oppholde seg direkte i luftstrømmen.</b></p> <ul style="list-style-type: none"> <li>• Dette kan skade kjæledyrene eller plantene.</li> </ul>
	<p><b>Du må ikke sette andre elektriske apparater eller møbler under inne-/uteenheten.</b></p> <ul style="list-style-type: none"> <li>• Det kan dryppe vann på dem fra enheten og dette kan føre til at de ødelegges eller svikter.</li> </ul>
	<p><b>Ikke monter enheten på en festebakke som er ødelagt.</b></p> <ul style="list-style-type: none"> <li>• Enheten kan falle ned å forårsake en skade.</li> </ul>
	<p><b>Ikke stå på en ustabil benk e.l. når du betjener eller rengjør enheten.</b></p> <ul style="list-style-type: none"> <li>• Fallulykker kan være skadelige.</li> </ul>
	<p><b>Ikke trekk ut støpselet ved å trekke i ledningen.</b></p> <ul style="list-style-type: none"> <li>• Deler av kjerneledningen kan gå i stykker, noe som kan forårsake overoppheting og brann.</li> </ul>
	<p><b>Du må ikke prøve å lade eller ta fra hverandre batteriene og ikke la dem brenne.</b></p> <ul style="list-style-type: none"> <li>• Dette kan føre til lekkasjer, brann eller eksplosjoner.</li> </ul>
	<p><b>Ikke bruk enheten i mer enn 4 timer i høy fuktighet (80% relativ luftfuktighet eller mer) og/eller med åpne vinduer eller ytterdør.</b></p> <ul style="list-style-type: none"> <li>• Dette kan føre til at vann kondenseres i klimaanlegget og drypper ned og skader møblene.</li> <li>• Vannkondensering i klimaanlegget kan bidra til dannelse av sopp, som f.eks. mugg.</li> </ul>
	<p><b>Ikke bruk enheten til spesielle formål, som oppbevaring av mat, ale opp dyr, dyrke planter eller bevaring av presisjonsinstrumenter eller kunstgjenstander.</b></p> <ul style="list-style-type: none"> <li>• Dette kan føre til forringelse av kvaliteten, eller være skadelig for dyr og planter.</li> </ul>
	<p><b>Forbrenningsapparater må ikke stå direkte i luftstrømmen.</b></p> <ul style="list-style-type: none"> <li>• Dette kan forårsake ufullstendig forbrenning.</li> </ul>
	<p><b>Aldri plasser batteri i munnen, da dette kan medføre en risiko for at du svelger batteriet ved et uhell.</b></p> <ul style="list-style-type: none"> <li>• Hvis du svelger et batteri, kan du risikere kvalning og/eller forgiftning.</li> </ul>
	<p><b>Når enheten skal rengjøres, må du slå den AV og trekke ut støpselet eller slår AV strømtilførselen.</b></p> <ul style="list-style-type: none"> <li>• Fordi viften roterer med høy hastighet kan dette føre til skader.</li> </ul>
	<p><b>Skift ut alle batteriene i fjernkontrollen med nye batterier av samme type.</b></p> <ul style="list-style-type: none"> <li>• Bruk av et gammelt batteri sammen med et nytt kan føre til varmeutvikling, lekkasje eller eksplosjon.</li> </ul>
	<p><b>Hvis det kommer væske fra batteriene på huden eller klærne, må du vaske dem grundig med rent vann.</b></p> <ul style="list-style-type: none"> <li>• Hvis du får batterivæske i øynene, må du skylle grundig med rent vann og søke legehjelp øyeblikkelig.</li> </ul>
	<p><b>Luft godt hvis du bruker enheten sammen med et forbrenningsapparat.</b></p> <ul style="list-style-type: none"> <li>• Utilstrekkelig ventilasjon kan forårsake oksygenmangel.</li> </ul>

	<p><b>Slå AV strømtilførselen hvis du hører torden og det er mulighet for lynnedslag.</b></p> <ul style="list-style-type: none"> <li>• Enheten kan bli skadet ved lynnedslag.</li> </ul> <p><b>Når klimaanlegget har vært i bruk i flere sesonger, må den undersøkes og vedlikeholdes i tillegg til normal rengjøring.</b></p> <ul style="list-style-type: none"> <li>• Skitt eller støv i enheten kan lage en ubehagelig lukt, bidra til dannelse av sopp, som mugg, eller stoppe til dreneringen, noe som kan føre til at det lekker vann fra inneenheten. Inspeksjon og vedlikehold krever spesialkompetanse. Be forhandleren om å gjøre det.</li> </ul>
	<p><b>Bryterne må ikke betjenes med våte hender.</b></p> <ul style="list-style-type: none"> <li>• Det kan føre til elektrisk støt.</li> </ul> <p><b>Ikke vask klimaanlegget med vann. Du må heller ikke plassere en gjenstand på den som inneholder vann, som for eksempel en blomstervase.</b></p> <ul style="list-style-type: none"> <li>• Dette kan føre til brann eller elektrisk støt.</li> </ul>
	<p><b>Du må ikke trå på eller plassere noen gjenstand på uteenheten.</b></p> <ul style="list-style-type: none"> <li>• Fallulykker kan være skadelige, både for deg og gjenstanden.</li> </ul>

## VIKTIG

Skitne filtre forårsaker kondensering i klimaanlegget og bidrar til dannelse av sopp, som f.eks. mugg. Det anbefales derfor at du rengjør luftfiltrene hver 2. uke.

## For installasjon

### ADVARSEL

	<p><b>Kontakt forhandleren for å få installert klimaanlegget.</b></p> <ul style="list-style-type: none"> <li>• Den kan ikke monteres av brukeren, siden monteringen krever spesialkompetanse. Hvis apparatet monteres feil, kan det føre til vannlekkasje, brann eller elektrisk støt.</li> </ul> <p><b>Apparatet må ha sin egen strømforsyning.</b></p> <ul style="list-style-type: none"> <li>• En delt strømforsyning kan forårsake overoppheting eller brann.</li> </ul> <p><b>Ikke monter enheten der det er fare for lekkasje av brennbar gass.</b></p> <ul style="list-style-type: none"> <li>• Hvis det lekker gass som samler seg opp rundt uteenheten, kan det føre til eksplosjon.</li> </ul>
	<p><b>Jord enheten forsvarlig.</b></p> <ul style="list-style-type: none"> <li>• Ikke jord enheten til gassrør, vannrør, lynavleder eller jordledning på telefonanlegget. Hvis jordingen utføres feil, kan det føre til elektrisk støt.</li> </ul>
<h3> FORSIKTIG</h3>	
	<p><b>Monter jordfeilbryter, avhengig av plasseringen av klimaanlegget (fuktige steder etc.).</b></p> <ul style="list-style-type: none"> <li>• Hvis jordfeilbryter ikke monteres, kan dette føre til elektrisk støt.</li> </ul> <p><b>Dreneringen må være fullstendig.</b></p> <ul style="list-style-type: none"> <li>• Hvis dreneringen ikke er fullstendig, kan det dryppe vann fra enheten. Dette kan føre til fuktskader på møbler.</li> </ul>

Hvis det oppstår noe unormalt

Slutt å bruke klimaanlegget øyeblikkelig og kontakt forhandleren.

# AVHENDING



Spør forhandleren om hvordan du skal kaste dette produktet.

Merk:

Dette symbolet gjelder bare for EU-land. Dette symbolet er i henhold til EU-direktiv 2012/19/EU, artikkel 14, informasjon til brukere og tillegg IX, og/eller EC-direktiv 2006/66/EC, artikkel 20, informasjon til sluttbrukere, og tillegg II.

Fig. 1

# NAVN PÅ HVER DEL

## Innendørsenhet

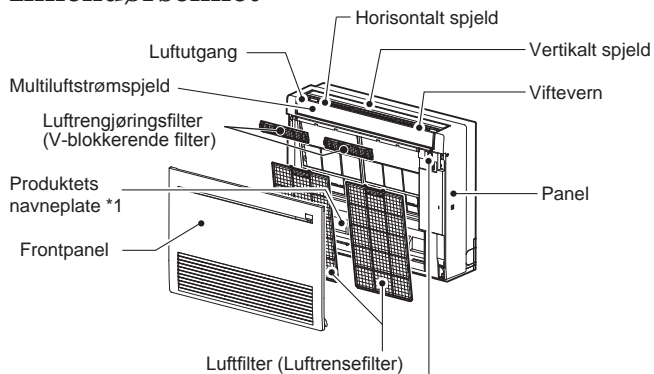

\*1 Produksjonsår og -måned er angitt på produktets navneplate.

### Display- og driftsdel (når frontpanelet åpent)

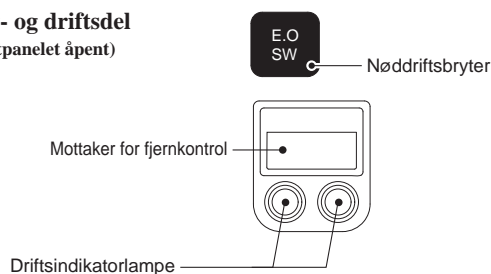

## Når det ikke er mulig å bruke fjernkontrollen...

Til nød kan drift av enheten startes ved å trykke på nøddriftsbryteren (E.O SW) på inneenheten.

Hver gang du trykker på E.O SW skifter driftsmodus i følgende rekkefølge:

### Driftsindikatorlampe

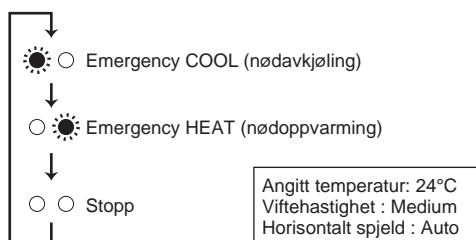

## Utendørsenhet

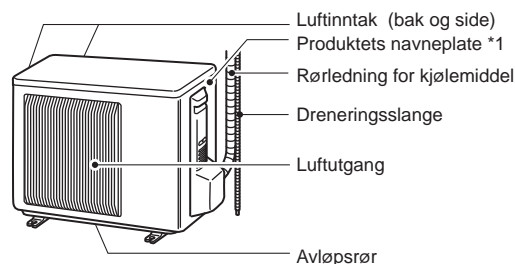

Uteenheten kan ha et annet utseende.

\*1 Produksjonsår og -måned er angitt på produktets navneplate.

# KLARGJØRING FØR BRUK

**Før bruk:** Sett strømpluggen inn i kontakten og/eller slå på kretsbyteren.

## Sett batterier i fjernkontrollen

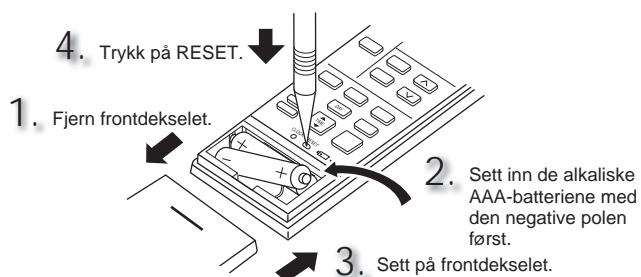

## Still tiden

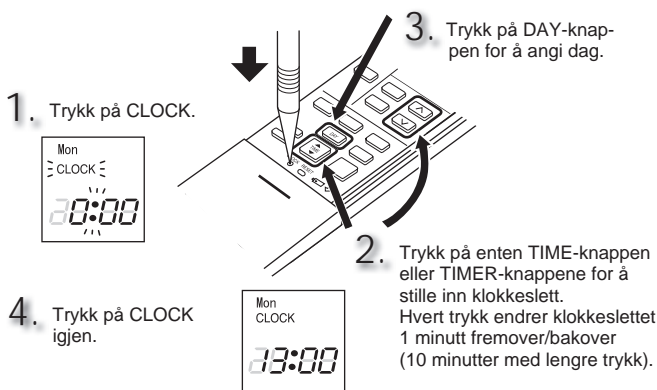

NO



# KLARGJØRING FØR BRUK

## Fjernkontroll

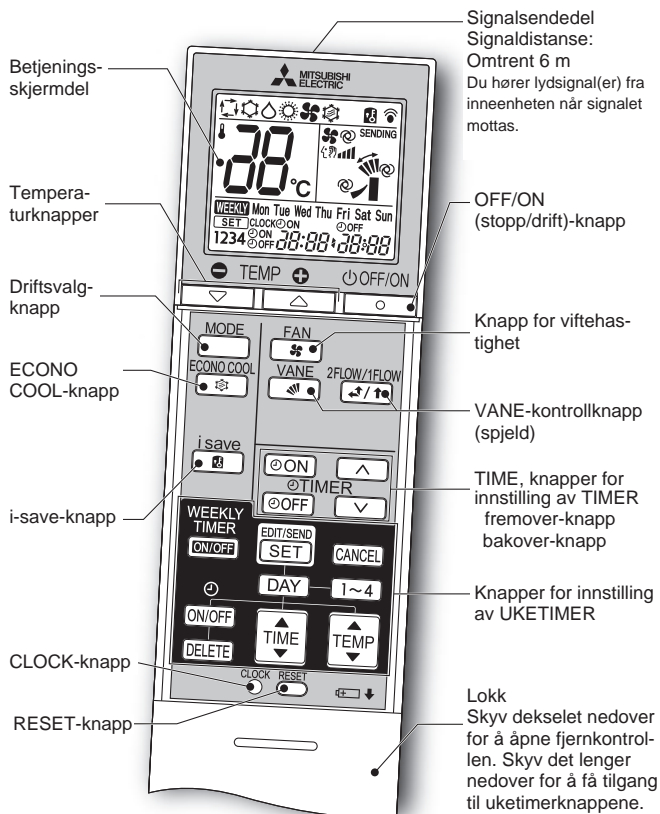

## TIME, knapper for innstilling av TIMER

Endre tidspunktet fremover/bakover

**[ON]** (tidsur PÅ): Enheten vil bli slått PÅ på det angitte tidspunktet.

**[OFF]** (tidsur AV): Enheten vil bli slått AV på det angitte tidspunktet.

Trykk på **[↑]** (fremover) og **[↓]** (bakover) for å stille inn tidspunktet for tidsuret.

## Knapper for innstilling av UKETIMER

Trykk på **[EDIT/SEND SET]** for å stille inn uketimeren.

Trykk på **[DAY]** og **[1~4]** for å angi dag og nummer.



Trykk på **[ON/OFF]**, **[TIME]**, og **[TEMP]** for å stille inn ON/OFF, klokkeslett og temperatur.

Trykk på **[EDIT/SEND SET]** for å fullføre og overføre innstillingen for uketimeren.

Trykk på **[WEEKLY TIMER ON/OFF]** for å slå uketimeren på (ON). (**WEEKLY** lyser.)

Trykk på **[WEEKLY TIMER ON/OFF]** en gang til for å slå av uketimeren (OFF). (**WEEKLY** slukkes.)

**[OFF/ON]**  
OFF/ON (stopp/drift)-knapp

**MODE**  
Driftsvalgknapp

**[↑]**  
**[↓]**  
Temperaturknapper

**FAN**  
Knapp for viftehastighet

**VANE**  
VANE-kontrollknapp (spjeld)

Trykk **[VANE]** for å velge vertikal luftstrømretning. Hvert trykk skifter luftstrømretningen i følgende rekkefølge:

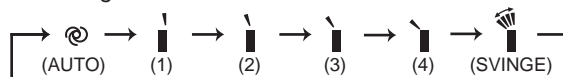

- Når inneenheten er stilt inn på AUTO, vil den avgi to korte pipelyder.
- Manuell flytting av det horisontale spjeldet / multiluftstrømspjeldet kan gi problemer.
- Det horisontale spjeldet / multiluftstrømspjeldet beveges med bestemte intervaller for å fastslå posisjonen, og går deretter tilbake til innstilt posisjon.
- Når luftutgangen skiftes mellom 1 FLOW og 2 FLOW, kan de horisontale spjeldene beveges og skifte posisjon.

**2FLOW/1FLOW**  
VANE-kontrollknapp (spjeld)

Trykk **[2FLOW/1FLOW]** for å velge luftutgang(er). Når 2 FLOW er valgt, blåser det luft fra toppen og fronten på enheten. Når 1 FLOW er valgt, blåser det bare luft fra toppen av enheten.

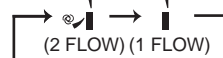

Multiluftstrømspjeldet stilles automatisk inn på riktig posisjon. Selv om 2 FLOW er valgt, vil det bare blåse luft fra toppen av enheten under følgende omstendigheter:

- Ved COOL/DRY: Romtemperaturen er nær innstilt temperatur.
- Klimaanlegget har vært i gang i 0,5 til 1 time.
- Ved HEAT: Luftstrømtemperaturen er for lav. (ved avriming, driftsstart etc.)

**ECONO COOL**  
ECONO COOL-knapp

Innstilt temperatur og luftstrømmens retning endres automatisk av mikroprosessoren.

**i save**  
i-save-knapp

En forenklet tilbakestillingsfunksjon gjør det mulig å hente foretrukket (forhåndsinnstilt) innstilling ved bare å trykke én gang på **[i save]** knappen. Trykk på knappen igjen for å gå tilbake til forrige innstilling på et blunk.

# RENGJØRING

## Instruksjer:

- Koble fra strømtilførselen eller slå av kretsbyteren før rengjøring.
- Ikke ta på metalldele med hendene.
- Ikke bruk rensbensin, tynner, poleringspulver eller insektmiddel.
- Synlig smuss skal vaskes av med et nøytralt vaskemiddel blandet med lunkent vann etter anvisningene på flasken, og deretter tørkes av med en fuktig klut.
- Ikke tørk delene i direkte sollys, varme eller flammer.
- Vannet må ikke overskride 50°C.
- Ikke bruk en skurende børste, en hard svamp eller lignende.
- Ikke bløtlegg eller skylldet horisontale spejdet.

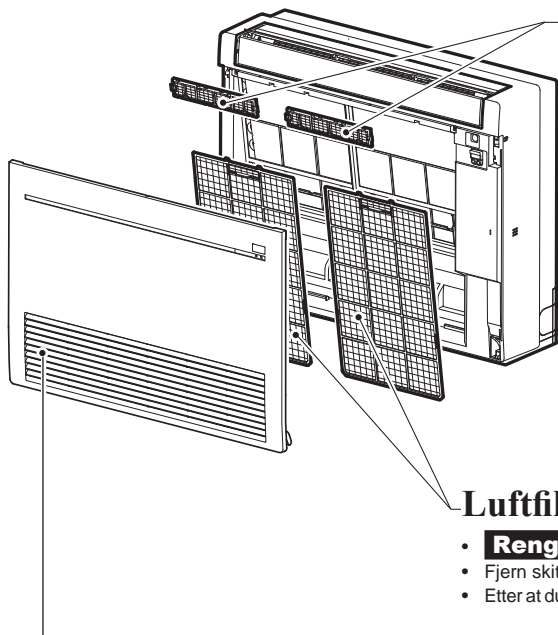

## Luftrengjøringsfilter (V-blokkerende filter)

### Baksiden på luftfilteret

Rengjør hver 3. måned:

- Fjern skitt med støvsuger.
- Når det ikke er mulig å fjerne skitt med støvsuger:
- Legg filteret og rammen i lunkent vann før du skyller dem.
- (Du kan bruke utvannede milde vaskemidler på smuss som ikke lar seg fjerne.)
- Etter vask, må du tørke dem godt i skyggen.

Hvert år:

- Du får best ytelse hvis du skifter ut luftfilteret hvert år.
- Delenummer **MAC-2470FT-E**

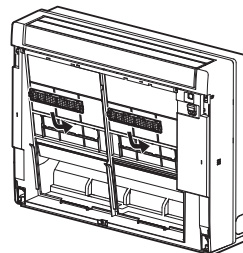

## Luftfiler (Luftrensefilter)

- **Rengjør hver 2. uke**
- Fjern skitt med støvsuger, eller skyll med vann.
- Etter at du har vasket med vann, må det tørke godt i skyggen.

Merk:

- Sølvionisert luftrensefilter kan også brukes.
- Delenummer **MAC-2370FT-E**

## Frontpanel

1. Slå ned klaffen på begge sider av enheten for å åpne frontpanelet.
2. Trekk frontpanelet mot deg for å ta det av.
3. Åpne frontpanelet helt, og ta det av.
- Tørk av med en myk, tørr klut, eller vask det med vann.
- Ikke la det ligge i vann i mer enn to timer.
- La det tørke godt før det monteres.
4. Monter frontpanelet ved å følge fremgangsmåten for fjerning i motsatt rekkefølge.

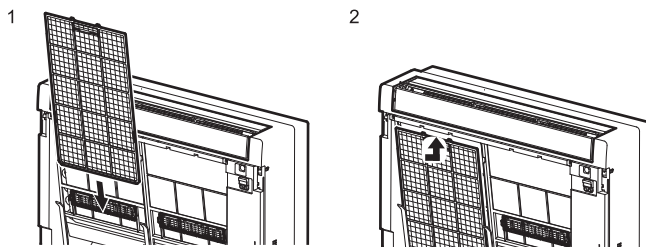
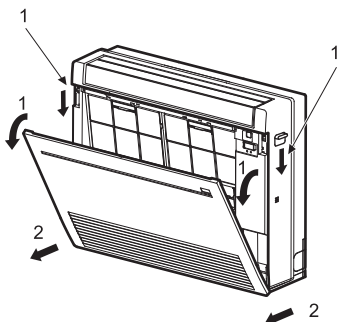

**Viktig**

- **Du får best ytelse og sparer strøm hvis du rengjør filtrene regelmessig.**
- **Skitne filtre forårsaker kondensering i klimaenlegget og bidrar til dannelse av sopp, som f.eks. mugg. Det anbefales derfor at du rengjør luftfiltrene hver 2. uke.**

Denne informasjonen er basert på **FORSKRIFT (EU) nr. 528/2012**

MODELLNAVN	Behandlet artikkel (Delnavn)	Aktive stoffer (CAS nr.)	Eiendom	Bruksanvisning (Informasjon om sikker håndtering)
MFZ-KW25/35/50/60VG	FILTER	Sølvnatriumhydrogenzirkoniumfosfat (265647-11-8)	Antibakteriell Antimugg	• Bruk dette produktet i henhold til anvisningene i bruksanvisningen og bare i henhold til det tiltenkte formålet. • Må ikke puttes i munnen. Oppbevares utilgjengelig for barn.
		Dimetyloktadekyl[3-(trimetoksilyl)propyl]ammoniumklorid (27668-52-6)	Antivirus Antibakteriell Antimugg	• Bruk dette produktet i henhold til anvisningene i bruksanvisningen og bare i henhold til det tiltenkte formålet. • Må ikke puttes i munnen. Oppbevares utilgjengelig for barn.
MAC-2470FT-E	FILTER	Dimetyloktadekyl[3-(trimetoksilyl)propyl]ammoniumklorid (27668-52-6)	Antivirus Antibakteriell Antimugg	• Bruk dette produktet i henhold til anvisningene i bruksanvisningen og bare i henhold til det tiltenkte formålet. • Må ikke puttes i munnen. Oppbevares utilgjengelig for barn.
MAC-2370FT-E	FILTER	Sølvsinkzeolitt (130328-20-0)	Antibakteriell	• Bruk dette produktet i henhold til anvisningene i bruksanvisningen og bare i henhold til det tiltenkte formålet. • Må ikke puttes i munnen. Oppbevares utilgjengelig for barn.

# NÅR DU TROR AT DET HAR OPPSTÅTT PROBLEMER

Selv om disse punktene sjekkes, må du stoppe å bruke enheten dersom problemene ikke opphører og kontakte forhandleren.

Symptom	Forklaring og sjekkpunkter
<b>Inneenhet</b>	
Enheten kan ikke brukes.	<ul style="list-style-type: none"> <li>Er krets Bryteren slått på?</li> <li>Sitter strømpluggen i kontakten?</li> <li>Er tidsur PÅ satt på?</li> </ul>
Enheten kan ikke brukes i omtrent 3 minutter etter at den er blitt startet på nytt.	<ul style="list-style-type: none"> <li>Dette beskytter enheten i henhold til instruksjoner fra mikroprosessoren. Vent litt.</li> </ul>
Det kommer dis ut av luftutgangen på inneenheten.	<ul style="list-style-type: none"> <li>Den kalde enheten fra enheten kjøler raskt ned fuktighet i luften i rommet og gjør den om til dis.</li> </ul>
Svingebevegelsen til det HORIZONTALA SPJELDET stanser en liten stund før den startes igjen.	<ul style="list-style-type: none"> <li>Dette er for at det HORIZONTALA SPJELDET skal svinge på normal måte.</li> </ul>
Retningen til luftstrømmen endrer seg under bruk. Retningen til det horisontale spjeldet / multiluftstrømspjeldet kan ikke stilles inn med fjernkontrollen.	<ul style="list-style-type: none"> <li>Hvis temperaturen på luftstrømmen er for lav eller under avriming når enheten brukes til oppvarming, stilles det horisontale spjeldet automatisk i horisontal stilling. Multiluftstrømspjeldet er stilt inn på stengt posisjon.</li> <li>Når klimaanlegget brukes i COOL- eller DRY-modus, stilles luftstrømetretningen automatisk inn på posisjon (1) hvis driften fortsetter og det blåses luft horisontalt i 1 time. Dette for å forhindre at det drypper kondensert vann. Multiluftstrømspjeldet er stilt inn på stengt posisjon.</li> <li>Det horisontale spjeldet og multiluftstrømspjeldet beveges automatisk i bestemte intervaller for å fastslå posisjonen, og går deretter tilbake til innstilt posisjon.</li> </ul>
Enheten stopper i omtrent 10 minutter under oppvarming.	<ul style="list-style-type: none"> <li>Uteenheten avrimes. Dette tar maksimalt 10 minutter, så det er bare å vente litt. (Når utetemperaturer er for lav og luftfuktigheten er for høy, dannes det rim.)</li> </ul>
Enheten starter av seg selv når nettstrømmen slås på, selv om den ikke betjenes med fjernkontrollen.	<ul style="list-style-type: none"> <li>Disse modellene er utstyret med en automatisk omstartsfunksjon. Når nettstrømmen slås av uten å stoppe enheten med fjernkontrollen og den slås på igjen, starter enheten automatisk i samme modus som var angitt med fjernkontrollen like før nettstrømmen ble borte. Se "Automatisk omstartsfunksjon".</li> </ul>
Multiluftstrømspjeldet åpnes og lukkes automatisk.	<ul style="list-style-type: none"> <li>Multiluftstrømspjeldet kontrolleres automatisk av en mikrodatamaskin i forhold til klimaanleggets luftstrømtemperatur og driftstid.</li> </ul>
Inneenheten som ikke er i bruk blir varm og det høres en lyd som ligner på rennende vann enheten.	<ul style="list-style-type: none"> <li>En liten mengde kjølemiddel fortsetter å strømme inn i inneenheten selv om den ikke er i drift.</li> </ul>
Inneenheten blir misfarget med tiden.	<ul style="list-style-type: none"> <li>Selv om platen blir gul pga. av faktorer som ultrafiolett lys og temperatur, har dette ikke noen effekt på produktets funksjoner.</li> </ul>
<b>Uteenhet</b>	
Viften på uteenheten går ikke rundt selv om kompressoren er i drift. Selv om viften begynner å rotere, stopper den snart.	<ul style="list-style-type: none"> <li>Når utetemperaturer er lav når enheten brukes til avkjøling, kjøres viften av og til for å opprettholde tilstrekkelig kjølekapasitet.</li> </ul>
Det lekker vann fra uteenheten.	<ul style="list-style-type: none"> <li>Ved bruk i COOL- og DRY-modus kjøles rør eller rørskjøter ned og dette gjør at vann kondenserer.</li> <li>Under oppvarming drypper det vann som kondenserer på varmeveksleren.</li> <li>Under oppvarming vil avrimingen gjøre at vann som er frosset på uteenheten smelter og drypper.</li> </ul>
Det kommer hvit røyk fra uteenheten.	<ul style="list-style-type: none"> <li>Under oppvarming utvikler avrimingen damp som ser ut som hvit røyk.</li> </ul>
<b>Fjernkontroll</b>	
Skjermen på fjernkontrollen viser ikke noe eller er svak. Inneenheten svarer ikke på signalet til fjernkontrollen.	<ul style="list-style-type: none"> <li>Er batteriene oppbrukt?</li> <li>Er polariteten (+, -) på batteriene korrekt?</li> <li>Er noen knapper på fjernkontrollen til andre elektriske apparater trykket inn?</li> </ul>

Symptom	Forklaring og sjekkpunkter
<b>Hverken kjøler eller varmer</b>	
Rommet kan ikke bli tilstrekkelig avkjølt eller oppvarmet.	<ul style="list-style-type: none"> <li>Er temperaturinnstillingen hensiktsmessig?</li> <li>Er vifteinnstillingen hensiktsmessig? Sett viftehastigheten høyere, til Høy eller Ekstra høy.</li> <li>Er luftutgangsvelgeren stilt inn på 1 FLOW? Still den inn på 2 FLOW.</li> <li>Er filteret rent?</li> <li>Er viften eller varmeveksleren på inneenheten ren?</li> <li>Er det noen hindringer som blokkerer luftinntaket eller -utgangen til inne- eller uteenheten?</li> <li>Står et vindu eller en dør åpen?</li> <li>Det kan ta noe tid å nå innstillingstemperaturen, eller det er kanskje umulig å nå den pga. rommets størrelse, omgivelsestemperaturen og lignende.</li> </ul>
Rommet kan ikke bli tilstrekkelig avkjølt.	<ul style="list-style-type: none"> <li>Når en ventilasjonsvifte eller gasskomfyr brukes i et rom øker kjølebelastningen, noe som gir utilstrekkelig kjøleeffekt.</li> <li>Når utetemperaturer er høy, kan det hende at kjøleeffekten ikke er tilstrekkelig.</li> </ul>
Rommet kan ikke bli tilstrekkelig oppvarmet.	<ul style="list-style-type: none"> <li>Når utetemperaturer er lav kan det hende at varmeeffekten ikke er tilstrekkelig.</li> </ul>
Luften blåses ikke ut like raskt under oppvarmingen.	<ul style="list-style-type: none"> <li>Vent, ettersom enheten gjør seg klar til å blåse ut varm luft.</li> </ul>
<b>Luftstrøm</b>	
Luften fra inneenheten lukter rart.	<ul style="list-style-type: none"> <li>Er filteret rent?</li> <li>Er viften eller varmeveksleren på inneenheten ren?</li> <li>Enheten kan suge inn lukt som sitter i veggen, teppet, møblene, klær osv. og blåse den ut med luften.</li> </ul>
<b>Lyd</b>	
Det høres en knakelyd.	<ul style="list-style-type: none"> <li>Denne lyden lages når frontpanelet utvider seg/trekker seg sammen på grunn av temperaturendringer.</li> </ul>
Det høres en gurgelyd.	<ul style="list-style-type: none"> <li>Denne lyden høres når uteluften absorberes fra dreneringsslangen ved å slå på komfyrviften eller ventilasjonsviften, noe som gjør at vann i dreneringsslangen strømmer ut. Denne lyden høres også når uteluften blåses inn i dreneringsslangen når det er sterk vind ute.</li> </ul>
Det høres mekaniske lyder fra inneenheten.	<ul style="list-style-type: none"> <li>Dette er lyden av viften eller kompressoren som slås på eller av.</li> </ul>
Det høres lyden av rennende vann.	<ul style="list-style-type: none"> <li>Dette er lyden av kjølemiddel eller kondensert vann som strømmer rundt i enheten.</li> </ul>
Det høres noen gang hveselyder.	<ul style="list-style-type: none"> <li>Dette er den lyden som oppstår når kjølemiddelets luftstrøm skiftes inne i enheten.</li> </ul>
Lyden av motoren og en virvlende lyd høres fra innendørsenheten.	<ul style="list-style-type: none"> <li>Dette er lyden av vann som er kondensert under COOL/DRY-drift som tømmes fra innendørsenheten.</li> <li>Lyden av vann som tømmes kan også høres fra innendørsenhetene som ikke er i drift. (Lyden vil stoppe automatisk. Vent litt.)</li> </ul>
<b>Timer</b>	
Uketimer fungerer ikke som innstillingene tilsier.	<ul style="list-style-type: none"> <li>Er ON/OFF-timeren stilt inn?</li> <li>Overfør innstillingsinformasjonen for uketimeren til inneenheten igjen. Når informasjonen er mottatt, vil du kunne høre en lang pipelyd fra inneenheten. Hvis informasjonen ikke mottas, vil du kunne høre tre korte pipelyder. Sørg for at informasjonen blir mottatt.</li> <li>Ved strøbrudd (når hovedstrømmen er koblet fra), viser klokken i inneenheten feil klokkeslett. Dette gjør at den ukentlige timeren ikke fungerer som den skal. Sørg for å plassere fjernkontrollen slik at den mottar signalet fra inneenheten.</li> </ul>
Enheten starter/stopper av seg selv.	<ul style="list-style-type: none"> <li>Er den ukentlige timeren stilt inn?</li> </ul>

NO



Manual Download



# NÅR DU TROR AT DET HAR OPPSTÅTT PROBLEMER

I følgende tilfeller må du slutte å bruke klimaanlegget og kontakte forhandleren.

- Når det lekker eller drypper vann fra inneenheten.
- Når den venstre driftsindikatorlampen blinker.
- Når kretsbyteren koples ut ofte.
- Fjernkontrollsignalet mottas ikke i et rom der det brukes lysstoffrør med elektronisk tenning (lysstoffrør med vekselretter).
- Bruk av klimaanlegget forstyrrer radio- eller TV-signalene. Det kan være nødvendig å bruke en forsterker for den berørte enheten.
- Når det høres en unormal lyd.
- Når det forekommer kjølevæskelekkasje.

## SPESIFIKASJONER

Modell	Inne		MFZ-KW25VG-E1		MFZ-KW35VG-E1		MFZ-KW50VG-E1		MFZ-KW60VG-E1		
	Ute		MUFZ-KW25VGHZ-E1		MUFZ-KW35VGHZ-E1		MUFZ-KW50VGHZ-E1		MUFZ-KW60VGHZ-E1		
Funksjon			Avkjøling	Oppvarming	Avkjøling	Oppvarming	Avkjøling	Oppvarming	Avkjøling	Oppvarming	
Strømforsyning			~ /N, 230 V, 50 Hz								
Kapasitet	kW		2,5	3,4	3,5	4,3	5,0	6,0	6,1	6,5	
Inngang	kW		0,57	0,83	0,90	1,21	1,36	1,60	1,73	1,88	
Vekt	Inne	kg	15								
	Ute	kg	35				54				
Kjølemiddelkapasitet (R32)	kg		1,0				1,3				
IP-kode	Inne		IP20								
	Ute		IP24								
Tillatt overtrykk under drift	LP ps	MPa	2,77								
	HP ps	MPa	4,17								
Støynivå (SPL)	Inne (Ekstra høy/Høy/ Med./Lav/Stille)		dB(A)	39/35/30/25/20	41/35/30/25/18	39/35/30/25/20	41/35/30/25/18	44/39/35/31/27	50/45/40/35/29	53/46/39/35/27	51/47/41/35/29
	Ute		dB(A)	47	46	47	47	50	54	52	56

### Garantert driftsområde

		Inne	Ute
Avkjøling	Øvre grense	32°C DB 23°C WB	*Merk 2
	Nedre grense	21°C DB 15°C WB	
Oppvarming	Øvre grense	27°C DB —	
	Nedre grense	20°C DB —	

DB: Dry Bulb (Tørr kolbe)  
WB: Wet Bulb (Våta kolbe)

### Merk:

#### 1. Merketilstand

- Avkjøling — Inne: 27°C DB, 19°C WB  
Ute: 35°C DB  
Oppvarming — Inne: 20°C DB  
Ute: 7°C DB, 6°C WB

#### 2. For spesifikasjoner må disse bekreftes av forhandleren og/eller du kan se i katalogen.

NO



# TURVALLISUUSVAROTOIMET

## Sisä- ja/tai ulkoyksikössä esiintyvien merkkien selitykset

	<b>VAROITUS</b> (tulipalovaara)	Yksikössä käytetään syttyvää kylmäainetta. Jos kylmäainetta pääsee vuotamaan ja se pääsee kosketuksiin tulen tai lämmitysosan kanssa, se synnyttää haitallista kaasua ja aiheuttaa tulipaloriskin.
	Lue KÄYTTÖOHJEET huolellisesti ennen käyttöä.	
	Huoltohenkilöstön on luettava KÄYTTÖOHJEET ja ASENNUSOPAS huolellisesti ennen käyttöä.	
	Lisätietoa on mm. KÄYTTÖOHJEISSA ja ASENNUSOPPAASSA.	

- Koska tuotteessa on pyöriviä osia ja osia, jotka saattavat aiheuttaa sähköiskun, lue "Turvallisuusvarotoimet" ennen tuotteen käyttöä.
- Tässä olevat varoitukset ovat tärkeitä turvallisuutesi kannalta. Pehdy niihin huolellisesti.
- Kun olet lukenut tämän ohjekirjan, säilytä se asennusohjeiden kanssa paikassa, josta löydät sen helposti.

### Merkinnät ja niiden merkitykset

- VAROITUS** : Virheellinen käsittely saattaa aiheuttaa vakavan vaaratilanteen, josta on suurella todennäköisyydellä seurauksena vakava loukkaantuminen tai kuolema.
- HUOMIO** : Virheellinen käsittely saattaa johtaa vakavaan vaaratilanteeseen olosuhteista riippuen.



### Ohjekirjassa käytettyjen kuvakkeiden merkitykset



- : Välttää tekemästä.
- : Seuraa ohjeita.
- : Älä koskaan työnnä sormea, keppiä jne.
- : Älä koskaan nouse sisä- tai ulkoyksikön päälle äläkä laita mitään yksikön päälle.
- : Sähköiskun vaara. Noudata varovaisuutta.
- : Muista irrottaa virtajohdon pistoke pistorasiasta.
- : Katkaise virta.
- : Tulipalovaara.

<b>VAROITUS</b>	
	<b>Älä liitä virtajohtoa välipisteeseen, käytä jatkojohtoa tai liitä useita laitteita yhteen pistorasiaan.</b> <ul style="list-style-type: none"> <li>• Tämä saattaa aiheuttaa ylikuumentumisen, tulipalon tai sähköiskun vaaran.</li> </ul> <b>Tarkista, että pistoke on puhdas, ja työnnä se sitten pistorasiaan.</b> <ul style="list-style-type: none"> <li>• Likainen pistoke saattaa aiheuttaa tulipalon tai sähköiskun vaaran.</li> </ul> <b>Älä niputa, vedä tai vaurioita virtajohtoa äläkä tee siihen muutoksia. Älä altista virtajohtoa kuumuudelle äläkä laita raskaita esineitä sen päälle.</b> <ul style="list-style-type: none"> <li>• Tämä saattaa aiheuttaa tulipalon tai sähköiskun vaaran.</li> </ul> <b>Älä siirrä OFF/ON-katkaisinta äläkä irrota virtajohtoa käytön aikana.</b> <ul style="list-style-type: none"> <li>• Tämä saattaa synnyttää kipinöitä, jotka saattavat johtaa tulipalon syttymiseen.</li> <li>• Kun sisäyksikkö on kytketty pois päältä kaukosäätimellä, varmista, että katkaisin on OFF-asennossa, tai irrota virtajohdon pistoke pistorasiasta.</li> </ul> <b>Älä altista ruumistasi suoraan kylmälle ilmalle pitkiksi ajoiksi.</b> <ul style="list-style-type: none"> <li>• Se saattaa olla haitallista terveydelle.</li> </ul> <b>Käyttäjää ei saa asentaa, siirtää, purkaa eikä korjata yksikköä eikä tehdä siihen muutoksia.</b> <ul style="list-style-type: none"> <li>• Asiattomasti käsitelty ilmastointilaitte voi aiheuttaa tulipalon, sähköiskun, loukkaantumisen, vesivahingon tms. Kysy lisätietoja jälleenmyyjältä.</li> <li>• Jos virtajohto on vaurioitunut, anna valmistajan tai huolto- liikkeen edustajan vaihtaa se vaaratilanteen välttämiseksi.</li> </ul> <b>Varmista laitteen asennuksen, siirron tai huollon yhteydessä, että jäähdytyspiiriin ei pääse mitään muuta ainetta kuin määritettyä kylmäainetta (R32/R410A).</b> <ul style="list-style-type: none"> <li>• Jos piiriin pääsee vieraita aineita, kuten ilmaa, seurauksena saattaa olla liiallinen paineen nousu sekä räjähdys tai henkilövahinko.</li> <li>• Muun kuin järjestelmälle määritetyn kylmäaineen käyttäminen aiheuttaa mekaanisen vian, järjestelmän toimintahäiriön tai laitevaurion. Pahimmassa tapauksessa tämä voi tehdä tuotteesta vaarallisen.</li> </ul> <b>Tätä laitetta ei ole tarkoitettu fyysisesti tai henkisesti vajaakykyisten, aistivammiesten tai kokemattomien henkilöiden (lapset mukaan lukien) käyttöön, ellei heidän turvallisuudestaan vastaava henkilö ole opastanut tai neuvonut heitä laitteen käytössä.</b> <b>Lapsia on valvottava ja varmistettava, etteivät he leiki laitteella.</b>
	<b>Älä käännä katkaisinta OFF-asentoon paitsi silloin, jos yksiköstä tulee palaneen hajua tai kun yksikköä huolletaan tai tarkastetaan.</b> <ul style="list-style-type: none"> <li>• Kylmäaineen vuotoa ei voi havaita, ja tämä voi aiheuttaa tulipalon.</li> </ul> <b>Yksikköä ei saa asentaa paikkaan, joka voi täyttyä savusta, kaasusta tai lääkeaineesta.</b> <ul style="list-style-type: none"> <li>• Sisäyksikön lähellä ei saa käyttää propaania, butaania tai metaania, suihkeita, kuten hyönteismyrkkyjä, tai päällystysaineita.</li> <li>• Kylmäaineanturi reagoi niihin ja näyttää virheviestin. Tämä voi johtaa yksikön toimintahäiriöön.</li> </ul>

	<b>(Toimenpiteet kylmäaineen vuototapauksessa)</b> <b>Jos yksiköstä vuotaa kylmäainetta, sammuta tuli, kuten lämmittimet, ja tuuleta huonetta riittävästi avaamalla ikkuna.</b> <ul style="list-style-type: none"> <li>• Ota sitten yhteys jälleenmyyjään.</li> <li>• Sisäyksikkö levittää kylmäainetta FAN-tilassa tulipalon estämiseksi. Älä käännä katkaisinta OFF-asentoon tässä tilanteessa.</li> </ul>
	<b>Älä työnnä sormea, keppiä tai muita esineitä ilman tulo- tai lähtöaukkoon.</b> <ul style="list-style-type: none"> <li>• Tämä saattaa johtaa loukkaantumiseen, sillä yksikön sisällä oleva tuuletin pyörii suurella nopeudella käytön aikana.</li> </ul>
	<b>Jos havaitset ilmastointilaitteen toiminnassa jotakin poikkeavaa (jos esimerkiksi haisee palaneelta), sammuta laite ja irrota virtajohto pistorasiasta tai käännä katkaisin OFF-asentoon.</b> <ul style="list-style-type: none"> <li>• Jos laitteen käyttöä jatketaan poikkeavasta tilasta huolimatta, seurauksena saattaa olla laitteen virhetoiminta, tulipalo tai sähköisku. Ota tässä tapauksessa yhteyttä laitteen toimittajaan.</li> </ul>
	<b>Jos ilmastointilaite ei viilennä tai lämmitä, syynä saattaa olla kylmäaineen vuoto. Jos kylmäainevuoto havaitaan, tuuleta huone huolellisesti ja ota välittömästi yhteys jälleenmyyjään. Älä käännä katkaisinta OFF-asentoon. Jos korjaustoimiin kuuluu kylmäaineen lisääminen, pyydä huoltoteknikolta lisätietoja.</b> <ul style="list-style-type: none"> <li>• Ilmastointilaitteessa käytetty kylmäaine ei ole haitallista. Tavallisesti vuotoa ei esiinny. Jos kylmäainetta kuitenkin pääsee vuotamaan ja joutuu kosketuksiin tulen tai lämmitysosan, esimerkiksi lämpöpuhaltimen, kerosiiniilämmityslaitteen tai keittolieden, kanssa, se synnyttää haitallista kaasua ja aiheuttaa tulipalovaaran.</li> </ul>
	<b>Käyttäjää ei saa koskaan yrittää pestä sisäyksikön sisäpuolta. Jos yksikön sisäpuoli kaippaa puhdistusta, ota yhteys jälleenmyyjään.</b> <ul style="list-style-type: none"> <li>• Sopimaton pesuaine voi vahingoittaa yksikön sisällä olevia muovimateriaaleja, mistä voi aiheutua vesivuoto. Jos pesuainetta joutuu kosketuksiin moottorin sähköosien kanssa, voi tästä aiheutua toimintahäiriö, savua tai tulipalo.</li> <li>• Laitetta täytyy säilyttää huoneessa, jossa ei ole jatkuva- käyttöisiä syttymislähteitä (kuten avotuli tai käytössä oleva kaasulaite tai sähkölämmitin).</li> <li>• Huomaa, että kylmäaineet saattavat olla hajuttomia.</li> <li>• Älä nopeuta huurteenpoistoa tai käytä muita kuin valmistajan suosittelemia puhdistusmenetelmiä.</li> <li>• Älä puhkaise tai polta.</li> </ul>
	<b>Tämä yksikkö on asennettava huoneisiin, joiden lattiapinta-ala on suurempi kuin asennusoppaassa määritetty lattiapinta-ala.</b> <ul style="list-style-type: none"> <li>• Katso asennusopas.</li> </ul>
	<b>Tämä laite on tarkoitettu erikoistuneiden tai koulutettujen henkilöiden käyttöön myymälöissä, pienteollisuudessa ja maatilolla sekä kouluttamattomien henkilöiden käyttöön kaupallisessa käytössä.</b>

# TURVALLISUUSVAROTOIMET

 <b>HUOMIO</b>	
	<p><b>Älä koske ilman tuloaukkoon äläkä sisä- tai ulkoyksikön alumiiniviiniin.</b></p> <ul style="list-style-type: none"> <li>Tämä saattaa johtaa loukkaantumiseen.</li> </ul> <p><b>Älä käytä hyönteismyrkkyjä tai syttyviä sumutteita yksikön lähellä.</b></p> <ul style="list-style-type: none"> <li>Tämä saattaa johtaa tulipaloon tai yksikön turmeltumiseen.</li> </ul> <p><b>Älä altista lemmikkieläimiä tai huonekasveja suoralle ilmavirralle.</b></p> <ul style="list-style-type: none"> <li>Tämä saattaa johtaa lemmikin tai kasvin vahingoittumiseen.</li> </ul> <p><b>Älä aseta muita sähkölaitteita tai huonekaluja sisä- tai ulkoyksikön alle.</b></p> <ul style="list-style-type: none"> <li>Yksiköstä saattaa tippua vettä, joka saattaa aiheuttaa vaurioita.</li> </ul> <p><b>Älä jätä yksikköä asennusjalustalle, jos jalusta on vaurioitunut.</b></p> <ul style="list-style-type: none"> <li>Yksikkö saattaa pudota ja aiheuttaa vaurioita.</li> </ul> <p><b>Älä seiso epävakaalla penkillä yksikön käyttämiseksi tai puhdistamiseksi.</b></p> <ul style="list-style-type: none"> <li>Saatat loukkaantua, jos putoat.</li> </ul> <p><b>Älä vedä virtajohdosta.</b></p> <ul style="list-style-type: none"> <li>Tämä saattaa johtaa johdon ytimen vaurioitumiseen, josta saattaa olla seurauksena laitteen ylikuumentuminen tai tulipalo.</li> </ul> <p><b>Älä lataa tai pura paristoja äläkä heitä niitä tuleen.</b></p> <ul style="list-style-type: none"> <li>Paristot saattavat vuotaa, aiheuttaa tulipalon tai räjähtää.</li> </ul> <p><b>Älä käytä yksikköä yli 4 tunnin ajan kosteusprosentin ollessa korkea (suht. kosteus 80 % tai enemmän) ja/tai jos ikkuna tai ulko-ovi on auki.</b></p> <ul style="list-style-type: none"> <li>Tämä voi aiheuttaa ilmastointilaitteessa veden kondensoitumista, ja laitteesta voi tippua vettä, joka kastelee tai vahingoittaa huonekaluja.</li> <li>Veden kondensoituminen ilmastointilaitteessa voi johtaa homeen tai muun sienikasvuston muodostumiseen.</li> </ul> <p><b>Älä käytä yksikköä mihinkään erikoistarkoitukseen, esimerkiksi ruuan säilytykseen, eläinten pesänä tai kasvien kasvattamiseen tai tarkkuusinstrumenttien tai taide-esineiden säilyttämiseen.</b></p> <ul style="list-style-type: none"> <li>Esineiden laatu saattaa kärsiä, ja eläimet tai kasvit saattavat vahingoittua.</li> </ul> <p><b>Älä altista polttolaitteita suoralle ilmavirralle.</b></p> <ul style="list-style-type: none"> <li>Tämä saattaa johtaa epätavalliseen palamiseen.</li> </ul> <p><b>Älä koskaan laita paristoja suuhun, jotta et niele niitä vahingossa.</b></p> <ul style="list-style-type: none"> <li>Paristojen nieleminen voi aiheuttaa tukehtumis- ja/tai myrkytysvaaran.</li> </ul>
	<p><b>Ennen kuin puhdistat yksikön, katkaise siitä virta ja irrota virtapistoke tai käännä katkaisin OFF-asentoon.</b></p> <ul style="list-style-type: none"> <li>Tämä saattaa johtaa loukkaantumiseen, sillä yksikön sisällä oleva tuuletin pyörii suurella nopeudella käytön aikana.</li> </ul> <p><b>Vaihda kaikki kaukosäätimen paristot uusiin samantyyppisiin paristoihin.</b></p> <ul style="list-style-type: none"> <li>Vanhojen paristojen käyttäminen sekaisin uusien kanssa saattaa aiheuttaa ylikuumentumista, vuotoa tai räjähdystä.</li> </ul> <p><b>Jos paristoneste joutuu kosketuksiin ihon tai vaatteiden kanssa, pese iho tai vaatteet läpikotaisin puhtaalla vedellä.</b></p> <ul style="list-style-type: none"> <li>Jos paristonestettä joutuu silmiin, pese silmät tarkoin puhtaalla vedellä ja hakeudu välittömästi lääkärin hoitoon.</li> </ul> <p><b>Huolehdi siitä, että alue on hyvin ilmastoitu, jos yksikköä käytetään samaan aikaan polttolaitteen kanssa.</b></p> <ul style="list-style-type: none"> <li>Jos alue on riittämättömästi ilmastoitu, saattaa esiintyä happikatoa.</li> </ul>





	<p><b>Käännä katkaisin OFF-asentoon ukonilmalla, jos esiintyy salamointia.</b></p> <ul style="list-style-type: none"> <li>Yksikkö saattaa vaurioitua salamaniskusta.</li> </ul> <p><b>Kun ilmastointilaitetta on käytetty usean kauden ajan, tarkista ja huolla se tavallisten puhdistustoimien lisäksi.</b></p> <ul style="list-style-type: none"> <li>Yksikköön kerääntyvät lika ja pöly saattavat aiheuttaa epämiellyttäviä hajuja, synnyttää sienikasvustoa, esimerkiksi homeetta, tai tukkia poistoaukon, josta saattaa olla seurauksena veden vuotaminen sisäyksiköstä. Pyydä laitteen toimittajalta neuvoja laitteen tarkistukseen ja huoltoon, jotka vaativat erityistietämystä ja -taitoja.</li> </ul>
	<p><b>Älä koske katkaisimiin märin käsin.</b></p> <ul style="list-style-type: none"> <li>Saatat saada sähköiskun.</li> </ul> <p><b>Älä puhdista ilmastointilaitetta vedellä äläkä laita sen päälle astioita, joissa on vettä, esimerkiksi kukkamaljakkoo.</b></p> <ul style="list-style-type: none"> <li>Tämä saattaa aiheuttaa tulipalon tai sähköiskun vaaran.</li> </ul>
	<p><b>Älä nouse tai laita mitään esineitä ulkoyksikön päälle.</b></p> <ul style="list-style-type: none"> <li>Saatat loukkaantua, jos putoat tai jos yksikön päällä oleva esine putoaa.</li> </ul>

## TÄRKEÄÄ

Likaiset suodattimet voivat aiheuttaa ilmastointilaitteessa kondensaatiota, mikä voi johtaa homeen tai muun sienikasvuston muodostumiseen. Tästä syystä suosittelemme ilmansuodattimien puhdistamista 2 viikon välein.

## Asennus

### VAROITUS

	<p><b>Pyydä laitteen toimittajaa asentamaan ilmastointilaitte.</b></p> <ul style="list-style-type: none"> <li>Käyttäjä ei saa asentaa sitä, koska sen asentamiseen vaaditaan erikoistietämystä ja -taitoja. Väärin asennettu ilmastointilaitte saattaa aiheuttaa vesivuotoa, tulipalon tai sähköiskun.</li> </ul> <p><b>Ilmastointilaitteella pitää olla oma virtalähteensä.</b></p> <ul style="list-style-type: none"> <li>Jos laitteen kanssa käytetään jotain muuta virtalähdettä, laite saattaa ylikuumentua tai saattaa syttyä tulipalo.</li> </ul> <p><b>Älä asenna yksikköä paikkaan, missä saattaa esiintyä tulenarkojen kaasujen vuotoa.</b></p> <ul style="list-style-type: none"> <li>Jos vuotavaa kaasua kerääntyy yksikön ympärille, seurauksena saattaa olla räjähdys.</li> </ul>
	<p><b>Maadoita yksikkö asianmukaisesti.</b></p> <ul style="list-style-type: none"> <li>Älä kytke maata kaasuputkeen, vesiputkeen, ukkosenjohdattimeen tai puhelinlinjaan. Väärin maatettu yksikkö saattaa aiheuttaa sähköiskun.</li> </ul>
 <b>HUOMIO</b>	
	<p><b>Asenna maavuotokytkin, jos ilmastointilaitteen asennuspaikka sitä edellyttää (esim. erittäin kosteilla alueilla).</b></p> <ul style="list-style-type: none"> <li>Jos maavuotokytkintä ei asenneta, seurauksena saattaa olla sähköisku.</li> </ul> <p><b>Varmista, että kerääntyvä vesi tyhjenetään kunnollisesti.</b></p> <ul style="list-style-type: none"> <li>Jos tyhjennys ei tapahdu oikein, vettä saattaa tippua sisä- tai ulkoyksiköstä kastellen ja turmellen huonekaluja.</li> </ul>

### Jos laitteen toiminta on epänormaalia

Lopeta ilmastointilaitteen käyttö välittömästi ja ota yhteyttä laitteen toimittajaan.

## HÄVITTÄMINEN



Ota yhteyttä tuotteen toimittajaan tuotteen hävittämistä varten.

### Huomautus:

Tämä kuvake koskee vain EU-maita.  
Tämä kuvake on direktiivin 2012/19/EU artiklan 14 (tietoa käyttäjille) ja liitteen IX mukainen ja/tai direktiivin 2006/66/EY artiklan 20 (tietoa loppukäyttäjille) ja liitteen II mukainen.

Fig. 1

MITSUBISHI ELECTRIC -tuotteesi on valmistettu korkealaatuisista materiaaleista ja osista, jotka voidaan helposti kierrättää ja/tai käyttää uudelleen. Tämä kuvake tarkoittaa sitä, että sähkö- ja elektroniikkalaitteet, paristot ja akut tulee niiden käyttöiän lopussa hävittää erillään kodin jätteistä. Jos kuvakkeen alla on kemiallinen kuvake (Fig. 1), tämä kemiallinen kuvake tarkoittaa sitä, että paristo tai akku sisältää raskasmetallia tietyssä väkevyydessä. Tämä ilmoitetaan seuraavasti:  
Hg: elohopea (0,0005 %), Cd: kadmium (0,002 %), Pb: lyijy (0,004 %) Euroopan unionin sisällä on erillisiä keräysjärjestelmiä käytettyjä sähkö- ja elektroniikkatuotteita sekä paristoja ja akkuja varten.  
Hävitä tämä laite sekä paristot ja akut asianmukaisesti paikallisessa jätteenkeräys ja -hävityskeskuksessa.  
Auta meitä suojelemaan ympäristöä.

# ERI OSIEN NIMET

## Sisäyksikkö

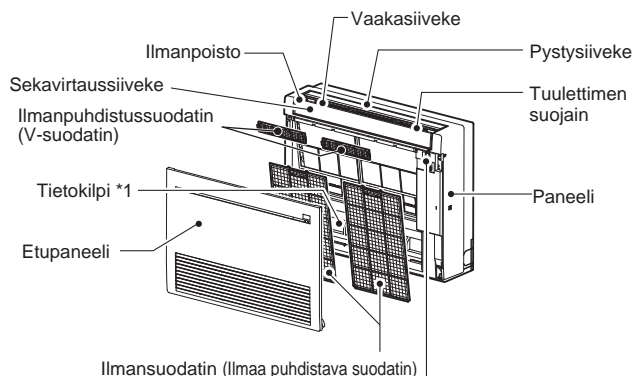

\*1 Valmistusvuosi ja -kuukausi ilmaistaan tietokilvessä.

### Näyttö ja käyttö -osio (Kun etupaneeli on auki)

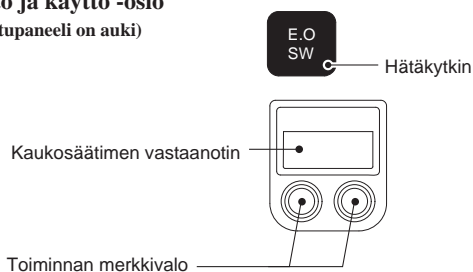

## Jos kaukosäädintä ei voida käyttää...

Hätätiläkäyttö voidaan ottaa käyttöön painamalla sisäyksikön hätäkytkintä (E.O SW).

Jokainen E.O SW-kytkimen painallus vaihtaa tilaa seuraavassa järjestyksessä:

### Toiminnan merkkivalo

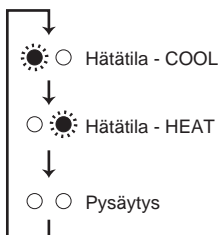

Asetettu lämpötila : 24°C  
Tuulettimen nopeus : normaali  
Vaakasiiveke : automaattinen

## Ulkoyksikkö

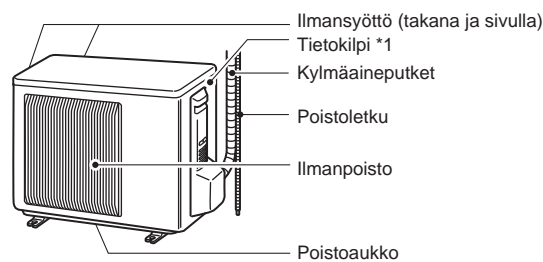

Ulkoyksiköt saattavat olla ulkonäöltään erilaisia.  
\*1 Valmistusvuosi ja -kuukausi ilmaistaan tietokilvessä.

# TOIMENPITEET ENNEN KÄYTTÖÄ

Ennen käyttöä: Kytke virtajohto pistorasiaan ja/tai siirrä katkaisin päälle.

## Kaukosäätimen paristojen asentaminen

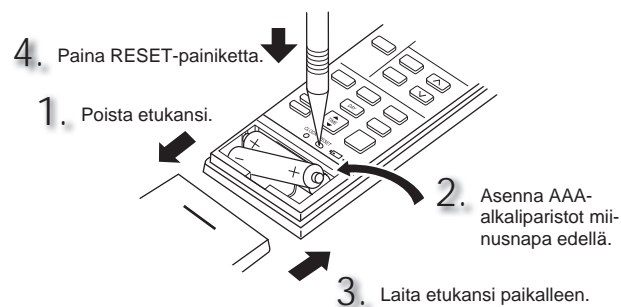

## Ajan asettaminen

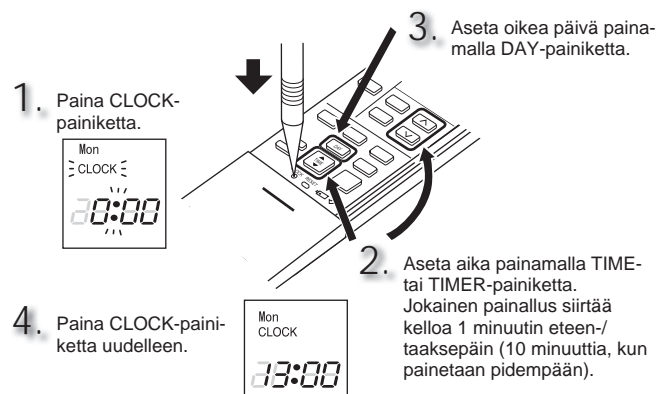

# TOIMENPITEET ENNEN KÄYTTÖÄ

## Kaukosäädin

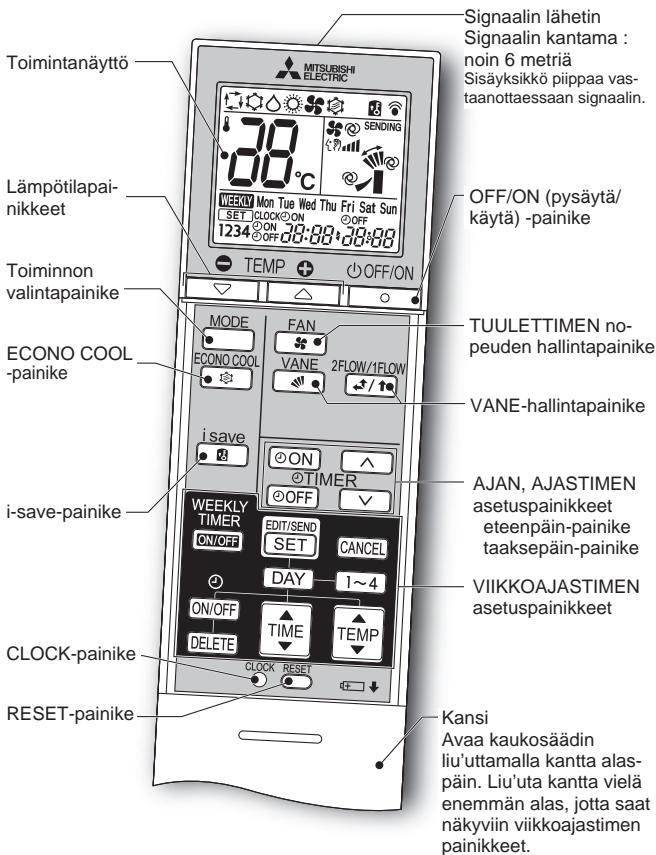

## AJAN, AJASTIMEN asetuspainikkeet

Muuta aikaa eteen- tai taaksepäin

(ON-ajastin) : Yksikkö menee päälle määritetyllä hetkellä.

(OFF-ajastin) : Yksikkö menee pois päältä määritetyllä hetkellä.

Aseta ajastimen aika painamalla (eteenpäin) ja (taaksepäin).

## VIIKKOAJASTIMEN asetuspainikkeet

Avaa viikkoajastimen asetustila painamalla .

Paina ja ja valitse asetettava päivä ja numero.



Paina , ja ja aseta ON/OFF, aika ja lämpötila.

Voit lopettaa viikkoajastimen asetusten tekemisen ja siirtää ne painamalla .

Kytke viikkoajastin käyttöön (ON) painamalla . ( -merkkivalo syttyy.)

Voit kytkeä viikkoajastimen pois käytöstä (OFF) painamalla uudelleen . ( sammuu.)

OFF/ON (pysäytä/käytä) -painike

Toiminnon valintapainike

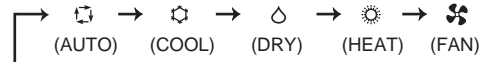

Lämpötilapainikkeet

TUULETTIMEN nopeuden hallintapainike

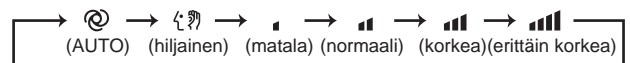

VANE-hallintapainike

Valitse ilman pystyvirtaussuuntaa painamalla . Kukin painallus muuttaa ilman virtaussuuntaa seuraavassa järjestyksessä:

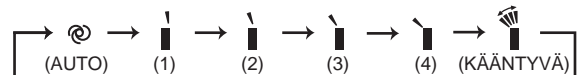

- Sisäyksiköstä kuuluu kaksi lyhyttä piippausta, kun yksikkö on asetettu AUTO-tilaan.
- Vaaka- ja sekavirtaussiivekkeen liikuttaminen manuaalisesti voi aiheuttaa ongelmia.
- Vaaka- ja sekavirtaussiivekke määrittävät asentonsa liikkumalla automaattisesti tietyin väliajoin ja palaavat sitten asetettuun asentoon.
- Kun ilmanpoiston asetuksia vaihdetaan 1 FLOW- ja 2 FLOW -asetusten välillä, vaakasiivekkeet saattavat liikkua ja muuttaa asentoa.

VANE-hallintapainike

Valitse ilmanpoisto(t) painamalla . Jos 2 FLOW -tila on valittuna, ilmaa puhalletaan yksikön päältä ja edestä. Kun 1 FLOW -asetus on valittuna, ilmaa puhalletaan vain yksikön yläosasta.

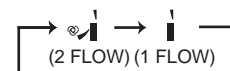

Sekavirtaussiivekke kääntyy automaattisesti oikeaan asentoon. Vaikka 2 FLOW -asetus olisi valittuna, ilmaa puhalletaan vain yksikön yläosasta seuraavissa olosuhteissa:

- COOL- tai DRY-tiloissa: huonelämpötila on lähellä asetettua lämpötilaa. Ilmastointilaitte on ollut käytössä 0,5-1 tunnin ajan.
- HEAT-tilassa: ilmavirran lämpötila on alhainen. (Muun muassa sulatuksen ja käytön aloituksen aikana)

ECONO COOL -painike

Mikroprosessori muuttaa automaattisesti asetettua lämpötilaa ja ilmavirtauksen suuntaa.

i-save-painike

Yksinkertaisella palautustoiminnolla voidaan palauttaa usein käytetty (esiasetettu) asetus kerran -painiketta painamalla. Painamalla painiketta uudelleen voidaan palata nopeasti edelliseen asetukseen.



# PUHDISTUS

## Ohjeet:

- Kytke virtalähde pois päältä tai käännä virtakatkaisin pois päältä ennen puhdistamista.
- Älä koske metalliosiin käsin.
- Älä käytä bensiiniä, tinneriä, kiillotusjauhetta tai hyönteismyrkkyä.
- Pese näkyvä lika neutraalilla keittiöpuhdistusaineella, jota on laimennettu haalealla vedellä määrättyyn pitoisuuteen, ja pyyhi puhdistusaine sitten kostealla liinalla.

- Älä yritä kuivata osia suorassa auringonpaisteessa, lämmöllä tai tulella.
- Älä käytä vettä, jonka lämpötila on yli 50°C.
- Älä käytä kuurausharjaa, kovaa sientä tai vastaavaa.
- Älä liota tai huuhtelee vaakasiivekettä.

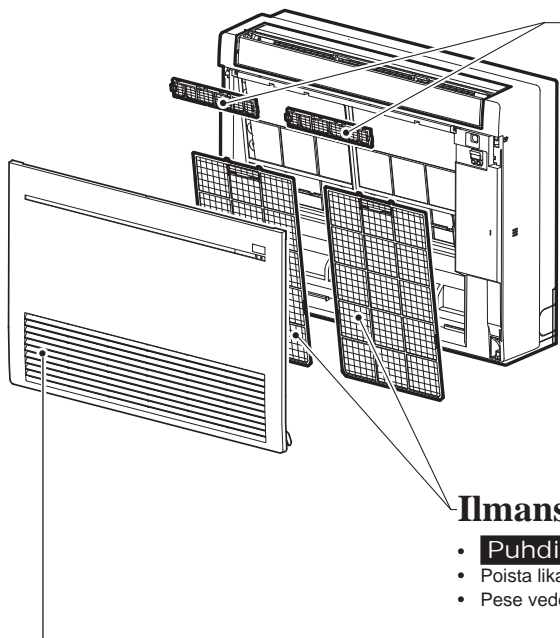

## Ilmanpuhdistussuodatin (V-suodatin)

### Ilmansuodattimen takaosa

Puhdista 3 kuukauden välein:

- Poista lika imurilla.
  - Jos lika ei irtoa imurilla:
  - Liota suodatinta ja sen kehystä haaleassa vedessä ja huuhtelee.
  - (Mietoja, laimennettuja puhdistusaineita voidaan käyttää, jos lika ei muuten irtoa.)
  - Kuivaa se pesun jälkeen huolellisesti varjossa.
- Vuosittain:
- Vaihda ilmanpuhdistimen suodatin suorituskyvyn säilyttämiseksi.
  - Osanumero **MAC-2470FT-E**

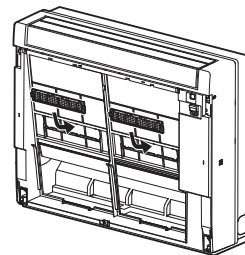

## Ilmansuodatin (Ilmaa puhdistava suodatin)

- Puhdista 2 viikon välein
- Poista lika imurilla tai huuhtelee vedellä.
- Pese vedellä ja kuivaa hyvin varjossa.

### Huomautus:

- Myös hopeaionisoitua ilmanpuhdistussuodatinta voidaan käyttää.
- Osanumero **MAC-2370FT-E**

## Etupaneeli

1. Avaa etupaneeli painamalla yksikön molemmilla puolilla olevat läpät alas.
2. Irrota etupaneeli vetämällä sitä itseäsi kohti.
3. Avaa etupaneeli kokonaan ja irrota se.
  - Pyyhi pehmeällä, kuivalla kankaalla tai pese vedellä.
  - Älä liota vedessä yli kahta tuntia.
  - Kuivaa huolellisesti varjossa ennen asennusta.
4. Asenna etupaneeli päinvastaisessa järjestyksessä irrotukseen nähden.

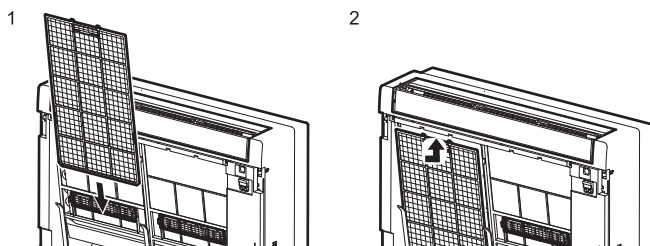
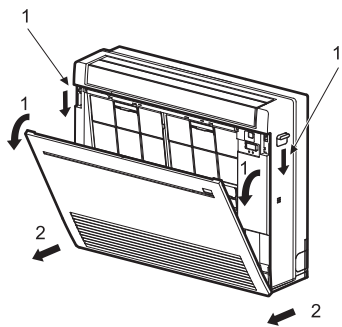

### ! Tärkeää

- Laitteen suorituskyky säilyy korkeana ja virrankulutus vähenee, kun suodattimet puhdistetaan säännöllisesti.
- Likaiset suodattimet voivat aiheuttaa kondenssaatiota ilmastointilaitteessa, mikä voi johtaa homeen tai muun sienikasvuston muodostumiseen. Tästä syystä suosittelemme ilmansuodattimien puhdistamista 2 viikon välein.

Nämä tiedot perustuvat **ASETUKSEEN (EU) n:o 528/2012**

MALLIN NIMI	Käsittely esine (Osien nimi)	Aktiiviset aineet (CAS-nro)	Ominaisuus	Käyttöohje (Turvallisen käsittelyn tiedot)
MFZ-KW25/35/50/60VG	SUODATIN	Hopea-natrium-vety-sirkonium-fosfaatti (265647-11-8)	Antibakteerinen Homeenesto	<ul style="list-style-type: none"> <li>• Käytä tätä tuotetta käyttöohjeen mukaisesti ja vain suunniteltuun käyttötarkoitukseen.</li> <li>• Älä laita suuhun. Pidä poissa lasten ulottuvilta.</li> </ul>
		Dimetyylioktadekyyli[3-(trimetoksisilyyli)propyyli]-ammoniumkloridi (27668-52-6)	Virustentorjunta Antibakteerinen Homeenesto	<ul style="list-style-type: none"> <li>• Käytä tätä tuotetta käyttöohjeen mukaisesti ja vain suunniteltuun käyttötarkoitukseen.</li> <li>• Älä laita suuhun. Pidä poissa lasten ulottuvilta.</li> </ul>
MAC-2470FT-E	SUODATIN	Dimetyylioktadekyyli[3-(trimetoksisilyyli)propyyli]-ammoniumkloridi (27668-52-6)	Virustentorjunta Antibakteerinen Homeenesto	<ul style="list-style-type: none"> <li>• Käytä tätä tuotetta käyttöohjeen mukaisesti ja vain suunniteltuun käyttötarkoitukseen.</li> <li>• Älä laita suuhun. Pidä poissa lasten ulottuvilta.</li> </ul>
MAC-2370FT-E	SUODATIN	Hopea-sinkkizeoliitti (130328-20-0)	Antibakteerinen	<ul style="list-style-type: none"> <li>• Käytä tätä tuotetta käyttöohjeen mukaisesti ja vain suunniteltuun käyttötarkoitukseen.</li> <li>• Älä laita suuhun. Pidä poissa lasten ulottuvilta.</li> </ul>

# KUN LUULET, ETTÄ ON SYNTYNYT ONGELMA

Jos näiden asioiden tarkistaminen ei korjaa ongelmaa, lopeta ilmasto-tilailaitteen käyttö ja ota yhteyttä laitteen toimittajaan.

Oire	Selitys ja tarkistettavat asiat
<b>Sisäyksikkö</b>	
Yksikköä ei voida käyttää.	<ul style="list-style-type: none"> <li>• Onko virtakatkaisin käännetty päälle?</li> <li>• Onko virtalähteen johto liitetty pistorasiaan?</li> <li>• Onko ON-ajastin asetettu?</li> </ul>
Yksikköä ei voida käyttää noin 3 minuuttiin uudelleenkäynnistyksen jälkeen.	<ul style="list-style-type: none"> <li>• Tämä suojaa yksikköä mikroprosessorin ohjeiden mukaisesti. Odota.</li> </ul>
Sisäyksikön ilmanpoistosta tulee utua.	<ul style="list-style-type: none"> <li>• Yksiköstä poistuva kylmä ilma viilentää nopeasti huoneilmassa olevan kosteuden, joka muuttuu uduksi.</li> </ul>
VAAKASIIVEKE lakkaa hetkeksi kääntymästä, jonka jälkeen se alkaa kääntyä uudelleen.	<ul style="list-style-type: none"> <li>• Tämä on tavallista toimintaa VAAKASIIVEKKEELTÄ.</li> </ul>
Ilman virtausuunta muuttuu käytön aikana. Vaaka- ja sekavirtausiivekkeen suuntaa ei voi muuttaa kaukosäätimellä.	<ul style="list-style-type: none"> <li>• Jos ilmavirran lämpötila on liian alhainen lämmitettäessä tai sulatettaessa, vaakasiiveke kääntyy automaattisesti pystyasentoon. Sekavirtausiiveke kääntyy suljettuun asentoon.</li> <li>• Jos ilmaa puhalletaan vaakatasossa 1 tunnin ajan, kun ilmastoilaitetta käytetään COOL- tai DRY-tilassa, ilman virtausuunta muutetaan automaattisesti asentoon (1). Tämä estää kondensoitunutta vettä valumasta ulos laitteesta. Sekavirtausiiveke kääntyy suljettuun asentoon.</li> <li>• Vaaka- ja sekavirtausiivekkeet määrittävät asentonsa liikkumalla automaattisesti tietyin väliajoin ja palaavat sitten asetettuun asentoon.</li> </ul>
Toiminto keskeytetään noin 10 minuutin ajaksi lämmitystoiminnossa.	<ul style="list-style-type: none"> <li>• Ulkoyksikköä sulatetaan. Odota. Tähän kuluu enintään 10 minuuttia. (Jos ulkolämpötila on liian alhainen ja ilmankosteus on liian suuri, muodostuu jäätä.)</li> </ul>
Yksikkö aloittaa toiminnan itseksensä, kun päävirta kytketään, vaikka yksikköä ei ohjata kaukosäätimellä.	<ul style="list-style-type: none"> <li>• Näissä malleissa on automaattinen uudelleenkäynnistystoiminto. Jos päävirta katkaistaan sammuttamatta laitetta kaukosäätimellä ja laitteeseen kytketään uudelleen virta, yksikkö jatkaa automaattisesti toimintaa samassa tilassa, joka oli valittu kaukosäätimellä ennen päävirran katkaisemista. Katso kohta "Automaattinen uudelleenkäynnistystoiminto".</li> </ul>
Sekavirtausiiveke avautuu ja sulkeutuu automaattisesti.	<ul style="list-style-type: none"> <li>• Mikroprosessori ohjaa automaattisesti sekavirtausiivekkeen toimintaa laitteen ilmavirran lämpötilan ja käyttöajan mukaan.</li> </ul>
Sisäyksikkö, jota ei käytetä, lämpenee, ja yksiköstä kuuluu ääni, joka muistuttaa virtaavan veden ääntä.	<ul style="list-style-type: none"> <li>• Pieni määrä kylmäainetta virtaa edelleen sisäyksikköön, vaikka se ei olisikaan käytössä.</li> </ul>
Sisäyksikön väri muuttuu ajan kuluessa.	<ul style="list-style-type: none"> <li>• Muovi saattaa kellastua ultraviolettilon ja lämpötilan kaltaisten tekijöiden vaikutuksesta, mutta tämä ei vaikuta tuotteen toimintaan.</li> </ul>
<b>Ulkoyksikkö</b>	
Ulkoyksikön tuuletin ei pyöri, vaikka kompressori on käynnissä. Vaikka tuuletin pyörisikin, se lakkaa pyörimästä pian.	<ul style="list-style-type: none"> <li>• Kun ulkolämpötila on alhainen jäähdytyksen aikana, tuuletin toimii pitkittävän jäähdytystehon säilyttämiseksi.</li> </ul>
Ulkoyksiköstä vuotaa vettä.	<ul style="list-style-type: none"> <li>• COOL- ja DRY-toimintojen aikana putket tai putkiliitännät jäähtyvät. Tämä aiheuttaa veden tiivistymistä.</li> <li>• Lämmitettäessä lämmönvaihtimeen tiivistynyttä vettä saattaa valua ulos.</li> <li>• Lämmitystoiminnon aikana ulkoyksikköön muodostunut jää sulaa sulatusvaiheen aikana ja vettä saattaa valua ulos.</li> </ul>
Ulkoyksikkö sylkee valkoista savua.	<ul style="list-style-type: none"> <li>• Lämmityksen aikana sulatus toiminnon synnyttämä höyry näyttää valkoiselta savulta.</li> </ul>
<b>Kaukosäätin</b>	
Kaukosäätimen näyttö on pimeä tai himmeä. Sisäyksikkö ei vastaa kaukosäätimen signaaliin.	<ul style="list-style-type: none"> <li>• Onko paristoissa virtaa?</li> <li>• Onko paristot asennettu oikein päin (+, -)?</li> <li>• Onko kaukosäätimen tai muiden sähkölaitteiden painikkeita painettu?</li> </ul>

Oire	Selitys ja tarkistettavat asiat
<b>Laitte ei jäähdytä tai lämmitä</b>	
Huonetta ei voida jäähdyttää tai lämmitää riittävästi.	<ul style="list-style-type: none"> <li>• Onko lämpötila asetettu oikein?</li> <li>• Onko tuulettimen asetus oikea? Säädä tuulettimen nopeudeksi korkea tai erittäin korkea.</li> <li>• Onko ilmanpoiston asetuksena 1 FLOW? Vaihda asetukseksi 2 FLOW.</li> <li>• Onko suodatin puhdas?</li> <li>• Asetetun sisäyksikön tuuletin tai lämmönvaihdin puhdas?</li> <li>• Tukkiiko jokin sisä- tai ulkoyksikön ilmansyötön tai -poiston?</li> <li>• Onko ikkuna tai ovi auki?</li> <li>• Asetetun lämpötilan saavuttamiseen saattaa kulua jonkin aikaa tai sitä ei ehkä saavuteta johtuen huoneen koosta, ympäristön lämpötilasta ja vastaavista syistä.</li> </ul>
Huonetta ei voida jäähdyttää riittävästi.	<ul style="list-style-type: none"> <li>• Jos huoneessa käytetään tuuletinta tai kaasukeittintä, jäähdytystaakka kasvaa ja laitteen jäähdytysteho heikkenee.</li> <li>• Jos ulkolämpötila on korkea, jäähdytysvaikutus saattaa olla riittämätön.</li> </ul>
Huonetta ei voida lämmitää riittävästi.	<ul style="list-style-type: none"> <li>• Jos ulkolämpötila on alhainen, lämmitysvaikutus saattaa olla riittämätön.</li> </ul>
Ilmaa ei puhalleta pian ulos lämmitettäessä.	<ul style="list-style-type: none"> <li>• Odota, kun yksikkö valmistautuu puhaltamaan lämmintä ilmaa ulos.</li> </ul>
<b>Ilmavirta</b>	
Sisäyksiköstä tuleva ilma haisee oudolta.	<ul style="list-style-type: none"> <li>• Onko suodatin puhdas?</li> <li>• Onko sisäyksikön tuuletin tai lämmönvaihdin puhdas?</li> <li>• Yksikkö saattaa imeä sisään hajuja seinistä, maistoista, huonekaluista, kankaista jne. ja puhalltaa ne ulos ilman mukana.</li> </ul>
<b>Ääni</b>	
Kuuluu raksahdus.	<ul style="list-style-type: none"> <li>• Tämän äänen synnyttää paneelin laajentuminen tai supistuminen, joka johtuu lämpötilanvaihdoksesta.</li> </ul>
Kuuluu pulputtava ääni.	<ul style="list-style-type: none"> <li>• Tämä ääni kuuluu, kun ulkoilmaa imetään poistoletkun kautta kääntämällä päälle suuntahappu tai tuuletin, jolloin poistoletkussa virtaava vesi sylkeytyy ulos.</li> <li>• Tämä ääni kuuluu myös silloin, kun ulkoilmaa puhalltu sisään poistoletkuun voimakkaalla tuulella.</li> </ul>
Sisäyksiköstä kuuluu mekaaninen ääni.	<ul style="list-style-type: none"> <li>• Tämä ääni kuuluu, kun tuuletin tai kompressori kytketty käyttöön tai pois käytöstä.</li> </ul>
Kuuluu virtaavan veden ääni.	<ul style="list-style-type: none"> <li>• Tämä äänen synnyttää yksikön läpi virtaava kylmäaine tai kondenssivesi.</li> </ul>
Joskus saattaa kuuluu sihisevä ääni.	<ul style="list-style-type: none"> <li>• Ääni syntyy silloin, kun yksikön sisällä olevan kylmäaineen virtausuunta vaihdetaan.</li> </ul>
Sisäyksiköstä kuuluu moottorin ääni, sekä kieputtava ääni.	<ul style="list-style-type: none"> <li>• Ääni syntyy, kun COOL/DRY-toiminnon aikana tiivistynyt vesi valuu pois sisäyksiköstä.</li> <li>• Pois valuvan veden ääni saattaa kuulua myös sisäyksiköistä, jotka eivät ole toiminnassa. (Ääni lakkaa automaattisesti. Odota.)</li> </ul>
<b>Ajastin</b>	
Viikkoajastin ei toimi asetusten mukaisesti.	<ul style="list-style-type: none"> <li>• Onko ON/OFF-ajastin asetettu?</li> <li>• Siirrä viikkoajastimen asetustiedot uudelleen sisäyksikköön. Kun tietojen vastaanotto on onnistunut, sisäyksiköstä kuuluu pitkä piippaus. Jos tietojen vastaanotto ei onnistu, kuuluu 3 lyhyttä piippausta. Varmista, että tietojen vastaanotto on onnistunut.</li> <li>• Sähkökatkon sattuessa ja päävirran katketessa sisäyksikön sisäinen kello ei ole enää ajassa. Tästä johtuen viikkoajastin ei ehkä toimi normaalisti. Varmista, että asetat kaukosäätimen paikkaan, josta sen signaali kantaa sisäyksikköön.</li> </ul>
Yksikkö käynnistää/pysäyttää toiminnon itsestään.	<ul style="list-style-type: none"> <li>• Onko viikkoajastin asetettu?</li> </ul>



Manual Download



# KUN LUULET, ETTÄ ON SYNTYNYT ONGELMA

Lopeta tällaisissa tapauksissa ilmastointilaitteen käyttö ja ota yhteyttä laitteen toimittajaan.

- Kun sisäyksiköstä vuotaa tai valuu vettä.
- Kun toiminnon vasen merkkivalo vilkkuu.
- Kun katkaisin laukeaa säännöllisesti.
- Kaukosäätimen signaalia ei vastaanoteta, jos huoneessa on sähköinen ON/OFF-tyyppinen loistevalo (invertterityyppiset loistelamput jne.).
- Ilmastointilaitteen käyttö häiritsee televisio- tai radiovastaanottoa. Häiriön kohteena olevaa laitetta varten saatetaan tarvita vahvistin.
- Jos kuuluu epänormaali ääni.
- Kun havaitaan kylmäainevuoto.

## TEKNISET TIEDOT

Malli	Sisäyksikkö		MFZ-KW25VG-E1		MFZ-KW35VG-E1		MFZ-KW50VG-E1		MFZ-KW60VG-E1	
	Ulkoyksikkö		MUFZ-KW25VGHZ-E1		MUFZ-KW35VGHZ-E1		MUFZ-KW50VGHZ-E1		MUFZ-KW60VGHZ-E1	
Toiminto			Jäähdytys	Lämmitys	Jäähdytys	Lämmitys	Jäähdytys	Lämmitys	Jäähdytys	Lämmitys
Virtalähde			~N, 230 V, 50 Hz							
Jäähdytys/lämmitysteho (nimellinen)		kW	2,5	3,4	3,5	4,3	5,0	6,0	6,1	6,5
Ottoteho (nimellinen)		kW	0,57	0,83	0,90	1,21	1,36	1,60	1,73	1,88
Paino	Sisäyksikkö	kg	15							
	Ulkoyksikkö	kg	35				54			
Kylmäaineen täyttökapasiteetti (R32)		kg	1,0				1,3			
IP-luokka	Sisäyksikkö		IP20							
	Ulkoyksikkö		IP24							
Sallittu ylin käyttö-paine	LP ps	MPa	2,77							
	HP ps	MPa	4,17							
Melutaso (SPL)	Sisällä (erittäin korkea/korkea/normaali/matala/hiljainen)	dB(A)	39/35/30/25/20	41/35/30/25/18	39/35/30/25/20	41/35/30/25/18	44/39/35/31/27	50/45/40/35/29	53/46/39/35/27	51/47/41/35/29
	Ulkoyksikkö	dB(A)	47	46	47	47	50	54	52	56

### Taattu käyttöalue

		Sisäyksikkö	Ulkoyksikkö
Jäähdytys	Yläraja	32°C DB 23°C WB	*Huomaus 2
	Alaraja	21°C DB 15°C WB	
Lämmitys	Yläraja	27°C DB —	
	Alaraja	20°C DB —	

DB: Kuiva hehkulamppu  
WB: Märkä hehkulamppu

### Huomaus:

- Luokitusehto  
Jäähdytys — Sisällä: 27°C DB, 19°C WB  
Ulkona: 35°C DB  
Lämmitys — Sisällä: 20°C DB  
Ulkona: 7°C DB, 6°C WB
- Pyydä tekniset tiedot jälleenmyyjältä ja/tai katso ne esitteestä.

# BEZPEČNOSTNÍ OPATŘENÍ

## Význam symbolů uvedených na vnitřní jednotce a/nebo vnější jednotce

	<b>VÝSTRAHA</b> (Nebezpečí požáru)	Tato jednotka využívá hořlavé chladicí médium. V případě úniku chladicího média nebo kontaktu chladicího média s ohněm nebo topným tělesem dochází ke vzniku škodlivých plynů a hrozí nebezpečí požáru.
	Před uvedením do provozu si pečlivě přečtěte NÁVOD K OBSLUZE.	
	Servisní pracovníci jsou povinni si před zahájením práce pečlivě přečíst NÁVOD K OBSLUZE i INSTALAČNÍ PŘÍRUČKU.	
	Další informace jsou k dispozici v NÁVODU K OBSLUZE, INSTALAČNÍ PŘÍRUČCE apod.	

- Protože jsou v tomto výrobku použity pohyblivé součásti a součásti, které mohou způsobit úraz elektrickým proudem, přečtěte si před použitím kapitolo „Bezpečnostní opatření“.
- V zájmu vlastní bezpečnosti dodržujte varování uvedená v tomto návodu.
- Po přečtení návodu společně s instalační příručkou uschovejte na vhodném místě pro budoucí použití.

### Značky a jejich význam

- VÝSTRAHA:** Nesprávná manipulace může s vysokou pravděpodobností způsobit vážné nebezpečí, jako je smrt, vážné zranění atd.
- POZOR:** Nesprávná manipulace může v závislosti na podmínkách způsobit vážné nebezpečí.

### Významy symbolů používaných v této příručce



- : Rozhodně neprovádějte.
- : Ujistěte se, že postupujete podle pokynů.
- : Nevkládejte prsty ani předměty.
- : Nestoupejte na vnitřní/vnější jednotku a na jednotky nic nepokládejte.
- : Nebezpečí úrazu elektrickým proudem. Buďte opatrní.
- : Ujistěte se, že je napájecí zástrčka odpojena od síťové zásuvky.
- : Nezapomeňte vypnout napájení.
- : Nebezpečí požáru.



<b>VÝSTRAHA</b>	
	<p><b>Nepřipojujte napájecí kabel k propojovacímu bodu, nepoužívejte prodlužovací kabel ani nepřipojujte více zařízení do jedné zásuvky.</b></p> <ul style="list-style-type: none"> <li>• Mohlo by dojít k přehřátí, požáru nebo úrazu elektrickým proudem.</li> </ul> <p><b>Zkontrolujte, zda je napájecí konektor bez nečistot, a zasuňte jej bezpečně do zásuvky.</b></p> <ul style="list-style-type: none"> <li>• Znečištěný konektor může způsobit požár nebo úraz elektrickým proudem.</li> </ul> <p><b>Napájecí kabel neskládejte, netahejte za něj, zabraňte jeho poškození, neprovádějte na něm úpravy, chraňte jej před teplem a nepokládejte na něj těžké předměty.</b></p> <ul style="list-style-type: none"> <li>• Mohlo by dojít k požáru nebo úrazu elektrickým proudem.</li> </ul> <p><b>Během provozu NEVYPÍNEJTE/NEZAPÍNEJTE jistič ani neodpojujte/nepřipojujte kabel.</b></p> <ul style="list-style-type: none"> <li>• Hrozí vznik jisker s nebezpečím požáru.</li> <li>• Po VYPNUTÍ vnitřní jednotky pomocí dálkového ovladače nezapomeňte VYPNOUT jistič nebo odpojit napájecí kabel.</li> </ul> <p><b>Nevstavujte tělo přímo proudění chladného vzduchu na delší dobu.</b></p> <ul style="list-style-type: none"> <li>• Může to být škodlivé pro vaše zdraví.</li> </ul> <p><b>Jednotka by neměla být instalována, přemísťována, upravována nebo opravována uživatelem.</b></p> <ul style="list-style-type: none"> <li>• Nesprávná manipulace s klimatizační jednotkou může způsobit požár, úraz elektrickým proudem, zranění nebo únik vody atd. Poradte se s prodejcem.</li> <li>• Pokud je napájecí kabel poškozen, nechte jej vyměnit výrobcem nebo jeho servisním zástupcem, abyste předešli možnému nebezpečí.</li> </ul> <p><b>Při instalaci, přemístění nebo údržbě jednotky se ujistěte, že do okruhu chladicího média nejsou přiváděny žádné jiné látky než určené chladicí médium (R32/R410A).</b></p> <ul style="list-style-type: none"> <li>• Jakákoli přítomnost cizí látky, např. vzduchu, může způsobit nadměrné zvýšení tlaku a vést k výbuchu nebo zranění.</li> <li>• Jiné než určené chladicí médium může způsobit mechanické vady, nesprávnou funkci systému či poruchu jednotky. V nejhorším případě může dojít k vážnému selhání zajištění bezpečnosti produktu.</li> </ul> <p><b>Tento spotřebič není určen k používání osobami (včetně dětí) se sníženými fyzickými, smyslovými nebo duševními schopnostmi nebo s nedostatečnými zkušenostmi a znalostmi, pokud nemají zajištěný dohled nebo nebyly poučeny o používání spotřebiče osobou odpovědnou za jejich bezpečnost.</b></p> <p><b>Děti mějte pod dohledem a dbejte, aby si nehrály se spotřebičem.</b></p>
	<p><b>Nevypínejte jistič, s výjimkou případů, kdy je cítit zápach spáleniny nebo při provádění údržby či kontroly.</b></p> <ul style="list-style-type: none"> <li>• Únik chladicího média nelze zjistit, což může způsobit požár.</li> </ul> <p><b>Jednotku neinstalujte v místě, kde může docházet k výskytu kouře, plynu nebo chemikálií.</b></p> <ul style="list-style-type: none"> <li>• Poblíž vnitřní jednotky nepoužívejte jakákoliv plynová zařízení pro propan, butan nebo metan, spreje, např. na hubení hmyzu, a nátěrový materiál.</li> <li>• Čidlo chladicího média na to reaguje a zobrazuje chybu. Může to způsobit, že jednotka nebude fungovat.</li> </ul>

		<p><b>(Postup v případě úniku chladicího média)</b> Jestliže dojde k úniku chladicího média, okamžitě uhasťte plamen např. topného zařízení, a pořádně vyvětrejte místnost otevřením okna.</p> <ul style="list-style-type: none"> <li>• Poté se obraťte na prodejce.</li> <li>• Za účelem prevence požáru rozptyluje vnitřní jednotka chladicí médium pomocí režimu VENTILÁTOR. V takovéto situaci nevypínejte jistič.</li> </ul>
		<p><b>Do vstupu a výstupu vzduchu nevklaďte prsty ani žádné předměty.</b></p> <ul style="list-style-type: none"> <li>• Ventilátor uvnitř se během provozu otáčí vysokou rychlostí a může způsobit zranění.</li> </ul>
		<p><b>V případě neobvyklých podmínek (například při zápachu spáleniny) klimatizační jednotku zastavte a odpojte napájecí konektor nebo VYPNETE jistič.</b></p> <ul style="list-style-type: none"> <li>• Pokračování v provozu za neobvyklých podmínek by mohlo vést k poruše, požáru nebo úrazu elektrickým proudem. V takovém případě se poraďte s vaším prodejcem.</li> </ul>
		<p><b>Pokud klimatizace nechladí nebo neheje, je možné, že došlo k úniku chladicího média. Pokud zaznamenáte únik chladicího média, důkladně vyvětrejte místnost a ihned se obraťte na prodejce. Nevypínejte jistič. Pokud oprava vyžaduje doplnění jednotky chladicím médiem, požádejte o podrobnosti servisního technika.</b></p> <ul style="list-style-type: none"> <li>• Použití chladicího média v klimatizaci není nebezpečné. Za normálních okolností nedochází k úniku. V případě úniku chladicího média nebo kontaktu chladicího média s ohněm nebo topným tělesem, např. ohříváčem, přímotopem nebo plotnou na vaření, však dochází ke vzniku škodlivých plynů a hrozí nebezpečí požáru.</li> </ul>
		<p><b>Nikdy se nepokoušejte umýt vnitřek vnitřní jednotky. Pokud vnitřek vnitřní jednotky vyžaduje čištění, obraťte se na prodejce.</b></p> <ul style="list-style-type: none"> <li>• Nevhodné čisticí prostředky mohou způsobit poškození plastového materiálu uvnitř jednotky, což může mít za následek únik vody. Pokud se čisticí prostředek dostane do kontaktu s elektrickými díly nebo motorem, hrozí porucha a vznik kouře nebo požáru.</li> <li>• Přístroj musí být uložen v místnosti bez nepetržitě provozovaného zdroje vznícení (např. otevřeného ohně, plynového spotřebiče nebo elektrického ohříváče).</li> <li>• Mějte na paměti, že chladicí médium nesmí zapáchat.</li> <li>• Nepoužívejte jiné prostředky k urychlení odmrazování nebo k čištění přístroje, než jsou prostředky doporučené výrobcem.</li> <li>• Jednotku nepropichujte ani nespalujte.</li> </ul>
		<p><b>Jednotka by měla být instalována pouze v místnostech, které mají větší podlahovou plochu, než jaká je uvedena v instalační příručce.</b></p> <ul style="list-style-type: none"> <li>• Viz instalační příručka.</li> </ul>
	<p><b>Toto zařízení je určeno k použití odborníky a školenými uživateli v prodejnách, lehkých průmyslových provozech a farmách a ke komerčnímu použití běžnými uživateli.</b></p>	



## BEZPEČNOSTNÍ OPATŘENÍ

 <b>POZOR</b>	
	<p><b>Nedotýkejte se vstupu vzduchu ani hliníkových lamel vnitřní/vnější jednotky.</b></p> <ul style="list-style-type: none"> <li>Hrozí nebezpečí poranění.</li> </ul> <p><b>Nepoužívejte insekticidy ani hořlavé spreje k postřikování jednotky.</b></p> <ul style="list-style-type: none"> <li>Hrozí nebezpečí požáru nebo deformace jednotky.</li> </ul> <p><b>Nevystavujte domácí zvířata a rostliny přímému proudění vzduchu.</b></p> <ul style="list-style-type: none"> <li>Může dojít k poranění zvířat nebo poškození rostlin.</li> </ul> <p><b>Nepokládejte pod vnitřní/vnější jednotku jiné elektrické spotřebiče ani nábytek.</b></p> <ul style="list-style-type: none"> <li>Z jednotky může odkapávat voda, která může způsobit poškození nebo poruchu.</li> </ul> <p><b>Nenechávejte jednotku na poškozeném montážním stojanu.</b></p> <ul style="list-style-type: none"> <li>Jednotka může spadnout a způsobit poranění.</li> </ul> <p><b>Při provozu nebo čištění jednotky nestoupejte na nestabilní předměty.</b></p> <ul style="list-style-type: none"> <li>Hrozí nebezpečí pádu a poranění.</li> </ul> <p><b>Netahejte za napájecí kabel.</b></p> <ul style="list-style-type: none"> <li>Může dojít k přerušení části vodičů, což může vést k přehřátí nebo vzniku požáru.</li> </ul> <p><b>Baterie nedobíjejte, nerozebírejte a nevhazujte do ohně.</b></p> <ul style="list-style-type: none"> <li>Může dojít k úniku kapaliny z baterie nebo k požáru či výbuchu.</li> </ul> <p><b>Neprovazujte jednotku déle než 4 hodiny při vysoké vlhkosti (80 % relativní vlhkosti nebo více) a/nebo s otevřenými okny nebo venkovními dveřmi.</b></p> <ul style="list-style-type: none"> <li>Může dojít ke kondenzaci vodních par v klimatizaci; voda může odkapávat dolů a namočit nebo poškodit nábytek.</li> <li>Kondenzace vody v klimatizaci může podporovat růst hub a plísní.</li> </ul> <p><b>Nepoužívejte jednotku pro zvláštní účely, například skladování potravin, chov zvířat, pěstování rostlin nebo skladování přesných zařízení či uměleckých předmětů.</b></p> <ul style="list-style-type: none"> <li>Hrozí nebezpečí zhoršení kvality, poranění živočichů a poškození rostlin.</li> </ul> <p><b>Nevystavujte spalovací zařízení přímému proudění vzduchu.</b></p> <ul style="list-style-type: none"> <li>Může docházet k neúplnému spalování.</li> </ul> <p><b>Nikdy nevkládejte baterie do úst, aby nedošlo k jejich polknutí.</b></p> <ul style="list-style-type: none"> <li>Polknutí baterie může způsobit zadušení a/nebo otravu.</li> </ul>
	<p><b>Před čištěním jednotku VYPNĚTE a odpojte napájecí konektor nebo VYPNĚTE jistič.</b></p> <ul style="list-style-type: none"> <li>Ventilátor uvnitř se během provozu otáčí vysokou rychlostí a může způsobit zranění.</li> </ul> <p><b>Všechny baterie dálkového ovládání vždy vyměňte za nové baterie stejného typu.</b></p> <ul style="list-style-type: none"> <li>Použití staré baterie společně s novou může způsobit přehřívání, únik kapaliny nebo výbuch.</li> </ul> <p><b>Pokud kapalina z baterie přijde do styku s pokožkou nebo oblečením, důkladně je omyjte čistou vodou.</b></p> <ul style="list-style-type: none"> <li>Pokud kapalina z baterie přijde do styku s očima, důkladně oči vypláchněte čistou vodou a okamžitě vyhledejte lékařskou pomoc.</li> </ul> <p><b>Pokud jednotku používáte společně se spalovacím zařízením, zajistěte, aby byl prostor dobře větrán.</b></p> <ul style="list-style-type: none"> <li>Nedostatečná ventilace může způsobit vyčerpání kyslíku.</li> </ul>

	<p><b>Při bouře a nebezpečí zásahu bleskem VYPNĚTE jistič.</b></p> <ul style="list-style-type: none"> <li>Jednotka může být zásahem blesku poškozena.</li> </ul> <p><b>Pokud je klimatizace používána několik sezón, proveďte kromě běžného čištění celkovou kontrolu a údržbu.</b></p> <ul style="list-style-type: none"> <li>Nečistoty a prach v jednotce mohou způsobovat nepříjemný zápach, přispívat k růstu hub a plísní nebo ucpat vypouštěcí cesty a způsobit únik vody z vnitřní jednotky. Poradte se s prodejcem ohledně kontroly a údržby, které vyžadují specializované znalosti a dovednosti.</li> </ul>
	<p><b>Spínačů se nedotýkejte mokřkýma rukama.</b></p> <ul style="list-style-type: none"> <li>Mohlo by dojít k úrazu elektrickým proudem.</li> </ul> <p><b>Neprovádějte čištění klimatizace vodou a nepokládejte na jednotku předměty obsahující vodu, např. vázy s květinami.</b></p> <ul style="list-style-type: none"> <li>Mohlo by dojít k požáru nebo úrazu elektrickým proudem.</li> </ul>
	<p><b>Na vnější jednotku nestoupejte a ani na ni nepokládejte žádné předměty.</b></p> <ul style="list-style-type: none"> <li>Hrozí nebezpečí poranění při pádu osoby nebo předmětu.</li> </ul>

### DŮLEŽITÉ

Znečištěné filtry způsobují kondenzaci vody v klimatizaci, která může podporovat růst hub a plísní. Proto je doporučováno čistit vzduchové filtry každé 2 týdny.

### Při instalaci

#### VÝSTRAHA

	<p><b>Při instalaci se poraďte s prodejcem.</b></p> <ul style="list-style-type: none"> <li>Instalace vyžaduje specializované znalosti a dovednosti, proto by ji neměl provádět sám uživatel. Nesprávná instalace může způsobit únik vody, požár nebo zásah elektrickým proudem.</li> </ul> <p><b>K napájení klimatizace použijte vyhrazený napájecí zdroj.</b></p> <ul style="list-style-type: none"> <li>Při použití společného napájecího zdroje může dojít k přehřátí nebo požáru.</li> </ul> <p><b>Neinstalujte jednotku v místě možného úniku hořlavých plynů.</b></p> <ul style="list-style-type: none"> <li>Pokud plyn uniká a nahromadí se v okolí vnější jednotky, může dojít k explozi.</li> </ul> <p><b>Jednotku řádně uzemněte.</b></p> <ul style="list-style-type: none"> <li>Uzemňovací drát nepřipojujte k plynovému potrubí, vodnímu potrubí, bleskosvodu ani k telefonnímu uzemňovacímu drátu. Při nesprávném uzemnění může dojít k zásahu elektrickým proudem.</li> </ul>
-------------------------------------------------------------------------------------	---------------------------------------------------------------------------------------------------------------------------------------------------------------------------------------------------------------------------------------------------------------------------------------------------------------------------------------------------------------------------------------------------------------------------------------------------------------------------------------------------------------------------------------------------------------------------------------------------------------------------------------------------------------------------------------------------------------------------------------------------------------------------------------------------------------------------------------------------------------------------------------------------------------------------------------------------------------------------------------------

#### POZOR

	<p><b>Zemnicí jistič nainstalujte v závislosti na místě instalace klimatizace (např. ve vysoce vlhkých oblastech).</b></p> <ul style="list-style-type: none"> <li>Není-li zemnicí jistič nainstalován, může dojít k zásahu elektrickým proudem.</li> </ul> <p><b>Zajistěte, aby byl vodní kondenzát řádně odváděn.</b></p> <ul style="list-style-type: none"> <li>Pokud není vypouštění správné, může voda odkapávat z vnitřní/vnější jednotky a namočit či poškodit nábytek.</li> </ul>
-------------------------------------------------------------------------------------	------------------------------------------------------------------------------------------------------------------------------------------------------------------------------------------------------------------------------------------------------------------------------------------------------------------------------------------------------------------------------------------------------------------------------------------------------------------------------------------

#### V případě neobvyklého stavu

Okamžitě ukončete provoz klimatizace a obraťte se na prodejce.

## LIKVIDACE



O likvidaci tohoto výrobku se poraďte s výrobcem.

#### Poznámka:

Tato značka platí pouze pro EU.

Tato značka odpovídá směrnici 2012/19/EU, článku 14: Informace pro uživatele a Příloze IX a/nebo směrnici 2006/66/ES, článku 20: Informace pro konečné uživatele a Příloze II.

Fig. 1

Produkt MITSUBISHI ELECTRIC je navržen a vyráběn z vysoce kvalitních materiálů a součástí, které lze recyklovat a/nebo znovu použít. Tato značka znamená, že elektrická a elektronická zařízení, baterie a akumulátory je nutné na konci životnosti zlikvidovat odděleně od běžného odpadu. Pokud je pod značkou (Fig. 1) uvedena chemická značka, tato chemická značka znamená, že baterie nebo akumulátor obsahují těžké kovy v uvedené koncentraci. Tato informace má následující podobu: Hg: rtuť (0,0005 %), Cd: kadmium (0,002 %), Pb: olovo (0,004 %) V zemích Evropské unie existují samostatné sběrné systémy určené pro elektrické a elektronické výrobky, baterie a akumulátory. Zařízení, baterie a akumulátory zlikvidujte řádně v místním sběrném/recyklačním středisku. Pomáhejte nám zachovat životní prostředí, ve kterém žijeme!

# NÁZVY SOUČÁSTÍ

## Vnitřní jednotka

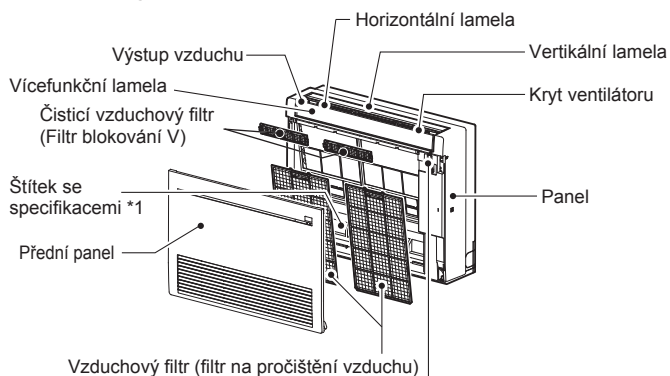

\*1 Rok a měsíc výroby jsou uvedeny na typovém štítku.

### Zobrazovací a provozní část (Když je otevřen přední panel)

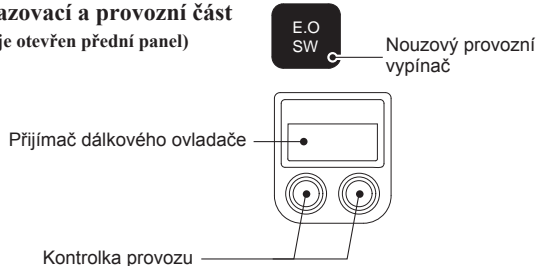

## Když nelze použít dálkový ovladač...

Nouzový provoz lze aktivovat stisknutím nouzového spínače (E.O SW) na vnitřní jednotce.

Při každém stisknutí nouzového spínače (E.O SW) se provoz změní v následujícím pořadí:

### Kontrolka provozu

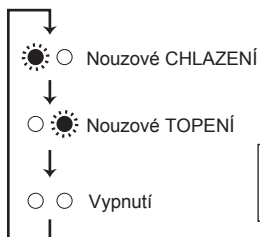

Nastavená teplota: 24 °C  
 Rychlost ventilátoru: Střední  
 Horizontální lamela: Automaticky

## Vnější jednotka

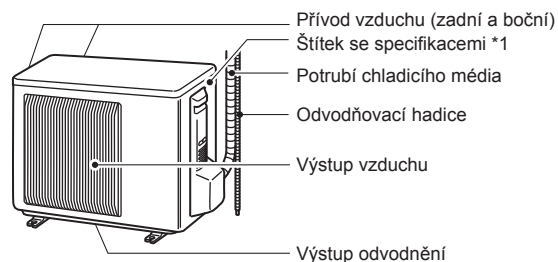

Vzhled vnějších jednotek se může lišit.

\*1 Rok a měsíc výroby jsou uvedeny na typovém štítku.

## PŘÍPRAVA PŘED UVEDENÍM DO PROVOZU

**Před uvedením do provozu:** Zasuňte konektor napájecího kabelu do síťové zásuvky a/nebo zapněte jistič.

## Vložení baterií do dálkového ovladače

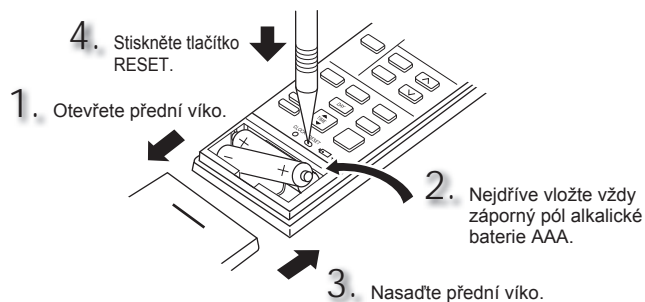

## Nastavení aktuálního času

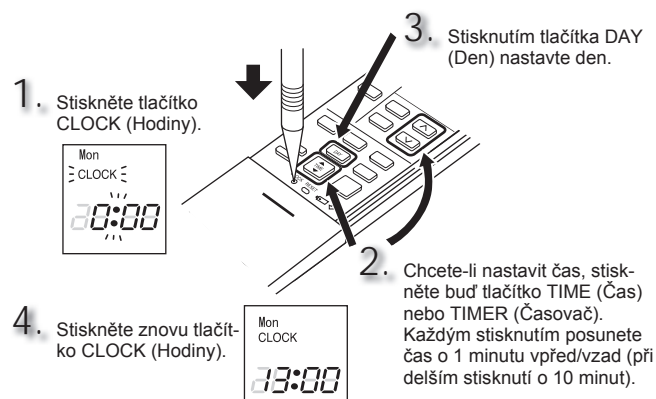

CS

# PŘÍPRAVA PŘED UVEDENÍM DO PROVOZU

## Dálkový ovladač

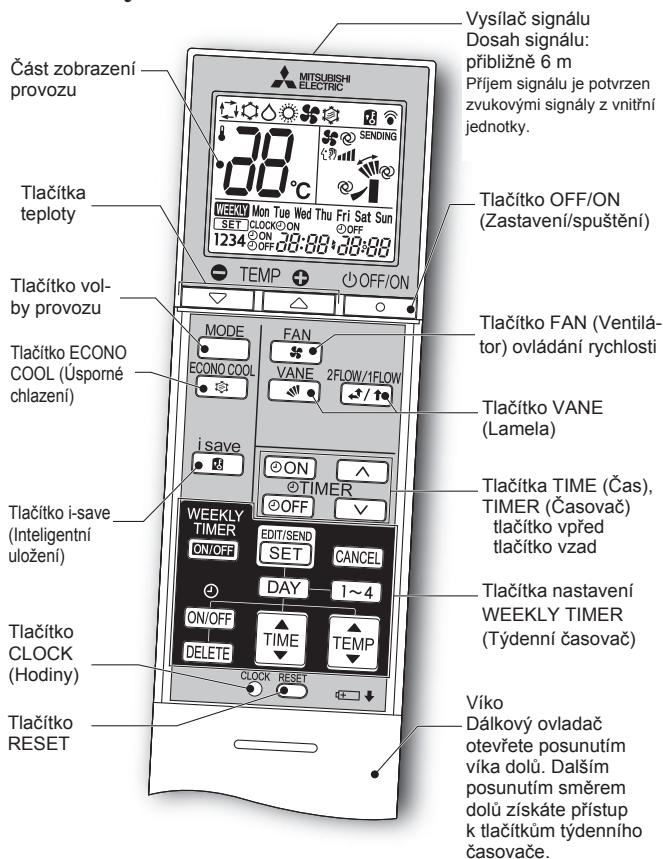

### Tlačítka TIME (Čas), TIMER (Časovač) — Změna času dopředu/dozadu

- [ON]** (Časovač ZAPNUTÍ): Jednotka se ZAPNE v nastaveném čase.
- [OFF]** (Časovač VYPNUTÍ): Jednotka se VYPNE v nastaveném čase.

Pomocí tlačítek **[↑]** (vpřed) a **[↓]** (vzad) nastavte dobu časovače.

### Tlačítka nastavení WEEKLY TIMER (Týdenní časovač)

Stisknutím tlačítka **[EDIT/SEND SET]** přejděte do režimu nastavení týdenního časovače.

Stisknutím tlačítek **[DAY]** a **[1~4]** vyberte nastavení dne a čísla.



Stisknutím tlačítek **[ON/OFF]**, **[TIME]** a **[TEMP]** nastavíte čas ZAPNUTÍ/VYPNUTÍ a teplotu.

Stisknutím tlačítka **[EDIT/SEND SET]** nastavení týdenního časovače dokončíte a odešlete.

Stisknutím tlačítka **[WEEKLY TIMER ON/OFF]** týdenní časovač ZAPNETE. (Tlačítko **[WEEKLY]** se rozsvítí.)

Dalším stisknutím tlačítka **[WEEKLY TIMER ON/OFF]** týdenní časovač VYPNETE. (Tlačítko **[WEEKLY]** zhasne.)

**[OFF/ON]** Tlačítko OFF/ON (Zastavení/spuštění)

**[MODE]** Tlačítko volby provozu  
 (AUTOMATICKY) (CHLAZENÍ) (VYSOUŠENÍ) (TOPENÍ) (VENTILÁTOR)

**[↑]** **[↓]** Tlačítka teploty

**[FAN]** Tlačítko FAN (Ventilátor) ovládání rychlosti  
 (AUTOMATICKY) (Tichý chod) (Nizká) (Střední) (Vysoká) (Velmi vysoká)

**[VANE]** Tlačítko VANE (Lamela)  
 Stisknutím tlačítka **[VANE]** zvolte svislý směr proudění vzduchu. Každým stisknutím tlačítka se směr proudění vzduchu změní v následujícím pořadí:  
 (AUTOMATICKY) (1) (2) (3) (4) (VÝKYV)

- Když je nastavena možnost AUTOMATICKY, zazní z vnitřní jednotky dva krátké zvukové signály.
- Ruční pohybování vodorovnou/vícefunkční lamelou může způsobit problém.
- Vodorovná/vícefunkční lamela se automaticky pohybuje v jistých intervalech za účelem zjištění své pozice a poté se vrací do nastavené pozice.
- Když je výstup vzduchu přepínán mezi nastaveními 1 FLOW a 2 FLOW, vodorovné lamely se mohou pohybovat a měnit polohy.

**[2FLOW/1FLOW]** Tlačítko VANE (Lamela)

Stisknutím tlačítka **[2FLOW/1FLOW]** zvolte výstup(y) vzduchu. Je-li zvolen 2 FLOW, proudí vzduch z horní a přední části jednotky. Je-li zvolen 1 FLOW, proudí vzduch pouze z horní části jednotky.

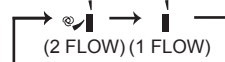

- Vícefunkční lamela je automaticky nastavena do vhodné polohy. I když je zvolen 2 FLOW, za následujících podmínek proudí vzduch pouze z horní části jednotky:
- Během režimu CHLAZENÍ/VYSOUŠENÍ: Teplota v místnosti se blíží nastavené teplotě. Klimatizační jednotka běží po dobu 0,5 až 1 hodiny.
  - Během režimu TOPENÍ: Teplota proudícího vzduchu je nízká. (Během funkce rozmrazování, na začátku provozu atd.)

**[ECONO COOL]** Tlačítko ECONO COOL (Úsporné chlazení)  
 Nastavení teploty a směr proudění vzduchu se automaticky mění pomocí mikroprocesoru.

**[i save]** Tlačítko i-save (Inteligentní uložení)  
 Zjednodušená funkce zpětného nastavení umožňuje vyvolání preferovaného (předvoleného) nastavení jedním stisknutím tlačítka **[i save]**. Dalším stisknutím tlačítka se opět ihned vrátíte k předchozímu nastavení.

## Pokyny:

- Před čištěním vypněte napájení nebo vypněte jistič.
- Nedotýkejte se kovových částí rukama.
- Nepoužívejte benzín, ředidla, lešticí prášek ani insekticidy.
- Pokud vidíte nečistoty, omyjte je neutrálním kuchyňským čistícím prostředkem zředěným vlažnou vodou na stanovenou koncentraci a poté čistící prostředek setřete vlhkým hadříkem.
- Nevystavujte součásti přímému slunečnímu světlu, teplu ani ohni z důvodu sušení.
- Nepoužívejte vodu teplejší než 50 °C.
- Nepoužívejte hrubý kartáč, tvrdou houbu apod.
- Horizontální lamelu nenamáčejte ani neoplachujte.

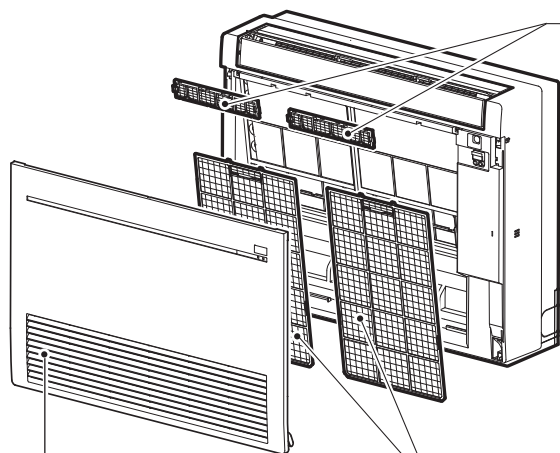

## Čistící vzduchový filtr (Filtr blokování V)

### Zadní strana vzduchového filtru

#### Vyčistěte každé 3 měsíce:

- Odstraňte nečistoty pomocí vysavače.

#### Pokud nelze nečistoty odstranit vysáváním:

- Ponořte filtr s rámem do vlažné vody a poté jej opláchněte. (Nejde-li nečistoty odstranit, lze použít zředěná jemná čistidla.)
- Po umytí jej nechte důkladně uschnout ve stínu.

#### Každý rok:

- Abyste zajistili co nejlepší výkon, vyměňte čistící vzduchový filtr za nový.
- Číslo dílu **MAC-2470FT-E**

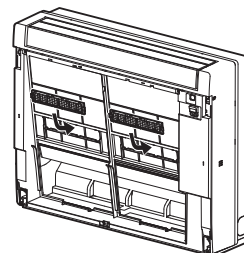

### Vzduchový filtr (filtr na pročištění vzduchu)

#### Vyčistěte každé 2 týdny

- Odstraňte nečistoty pomocí vysavače nebo opláchněte vodou.
- Po umytí vodou nechte důkladně uschnout ve stínu.

### Poznámka:

- Lze také použít filtr na pročištění vzduchu s ionizovaným stříbrem.
- Číslo dílu **MAC-2370FT-E**

## Přední panel

1. Zatláčte západky na obou stranách jednotky a otevřete přední panel.
2. Vytáhněte přední panel směrem k sobě.
3. Otevřete zcela přední panel a poté ho vyjměte.
  - Otřete měkkým suchým hadříkem nebo omyjte vodou.
  - Neponořujte do vody na déle než dvě hodiny.
  - Před opětovným nasazením nechte důkladně vyschnout ve stínu.
4. Přední panel nasadte provedením postupu odstranění v opačném pořadí.

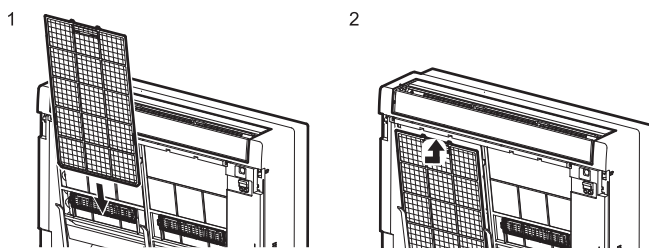
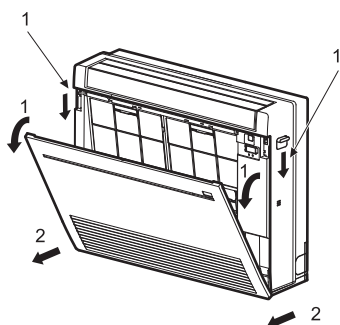

## ! Důležité

- **Filtry pravidelně čistěte, abyste zajistili co nejlepší výkon a snížili spotřebu energie.**
- **Znečištěné filtry způsobují kondenzaci vody v klimatizaci, která může podporovat růst hub a plísní. Proto je doporučováno čistit vzduchové filtry každé 2 týdny.**

Tyto údaje vycházejí z **NAŘÍZENÍ (EU) č. 528/2012**

NÁZEV MODELU	Předmětná položka (název součásti)	Účinné látky (CAS č.)	Vlastnosti	Pokyny k použití (informace o bezpečné manipulaci)
MFZ-KW25/35/50/60VG	FILTR	Hydrogenfosforečnan stříbrno-sodno-zirkoničitý (265647-11-8)	Antibakteriální, protiplísňové	<ul style="list-style-type: none"> <li>• Používejte tento výrobek v souladu s návodem k použití a pouze pro určený účel.</li> <li>• Nevkládejte do úst. Udržujte mimo dosah dětí.</li> </ul>
		Dimethyloktadecyl [3-(trimethoxysilyl)propyl] chlorid amonný (27668-52-6)	Antivirový Antibakteriální Proti plísní	<ul style="list-style-type: none"> <li>• Používejte tento výrobek v souladu s návodem k použití a pouze pro určený účel.</li> <li>• Nevkládejte do úst. Udržujte mimo dosah dětí.</li> </ul>
MAC-2470FT-E	FILTR	Dimethyloktadecyl [3-(trimethoxysilyl)propyl] chlorid amonný (27668-52-6)	Antivirový Antibakteriální Proti plísní	<ul style="list-style-type: none"> <li>• Používejte tento výrobek v souladu s návodem k použití a pouze pro určený účel.</li> <li>• Nevkládejte do úst. Udržujte mimo dosah dětí.</li> </ul>
MAC-2370FT-E	FILTR	Zeolit stříbrno-zinečnatý (130328-20-0)	Antibakteriální	<ul style="list-style-type: none"> <li>• Používejte tento výrobek v souladu s návodem k použití a pouze pro určený účel.</li> <li>• Nevkládejte do úst. Udržujte mimo dosah dětí.</li> </ul>



# PŘI PODEZŘENÍ NA ZÁVADU

I když jsou tyto položky kontrolovány, pokud nelze závadu jednotky odstranit, přestaňte klimatizaci používat a poraďte se s prodejcem.

Příznak	Vysvětlení a kontrolní body
<b>Vnitřní jednotka</b>	
Jednotku nelze uvést do provozu.	<ul style="list-style-type: none"> <li>• Je jistič zapnutý?</li> <li>• Je připojen konektor napájecího kabelu?</li> <li>• Je nastaven časovač ZAPNUTÍ?</li> </ul>
Jednotku nelze uvést do provozu po dobu přibližně 3 minut po restartování.	<ul style="list-style-type: none"> <li>• Jednotka je tak chráněna podle pokynů z mikroprocesoru. Vyčkejte.</li> </ul>
Z výstupu vzduchu z vnitřní jednotky se šíří mlha.	<ul style="list-style-type: none"> <li>• Chladný vzduch z jednotky rychle ochlazuje vlhkost vzduchu uvnitř místnosti, čímž vzniká mlha.</li> </ul>
Výkyv HORIZONTÁLNÍ LAMELY je na určitou dobu přerušen a pak znovu zahájen.	<ul style="list-style-type: none"> <li>• Účelem je zajistit normální průběh výkyvu HORIZONTÁLNÍ LAMELY.</li> </ul>
Směr proudění vzduchu se během provozu mění. Směr vodorovné/vícefunkční lamely nelze upravit pomocí dálkového ovladače.	<ul style="list-style-type: none"> <li>• Pokud je během topení teplota proudu vzduchu příliš nízká nebo pokud probíhá rozmrazování, vodorovná lamela je automaticky nastavena do svislé polohy. Vícefunkční lamela je nastavena do zavřené polohy.</li> <li>• Pokud je klimatizační jednotka provozována v režimu CHLAZENÍ nebo VYSOUŠENÍ a provoz pokračuje s foukáním vzduchu vodorovně po dobu 1 hodiny, je směr proudění vzduchu automaticky nastaven do polohy (1), aby nedocházelo k odkapávání kondenzované vody. Vícefunkční lamela je nastavena do zavřené polohy.</li> <li>• Vodorovná a vícefunkční lamela se automaticky pohybuje v jistých intervalech za účelem zjištění své polohy a poté se vrací do nastavené polohy.</li> </ul>
Během topení je provoz zastaven přibližně na 10 minut.	<ul style="list-style-type: none"> <li>• Probíhá odmrazování vnější jednotky. Tato funkce trvá max. 10 minut; vyčkejte. (Pokud je venkovní teplota příliš nízká a vlhkost vzduchu je příliš vysoká, vzniká námraza.)</li> </ul>
Jednotka při zapnutí síťového napájení sama zahájí provoz, i když není řízena z dálkového ovladače.	<ul style="list-style-type: none"> <li>• Tyto modely jsou vybaveny funkcí automatického restartování. Pokud je síťové napájení vypnuto bez zastavení jednotky pomocí dálkového ovladače a poté znovu zapnuto, jednotka zahájí provoz automaticky ve stejném režimu, který byl nastaven pomocí dálkového ovladače před vypnutím síťového napájení. Viz část „Funkce automatického restartování“.</li> </ul>
Vícefunkční lamela se otevírá a zavírá automaticky.	<ul style="list-style-type: none"> <li>• Vícefunkční lamela je automaticky řízena mikroprocesorem podle teploty proudícího vzduchu a doby provozu klimatizační jednotky.</li> </ul>
Vnitřní jednotka, která není v provozu, se zahřívá a z jednotky je slyšet zvuk podobný protékání vody.	<ul style="list-style-type: none"> <li>• Vnitřní jednotkou nadále proudí malé množství chladicího média, i když jednotka není v provozu.</li> </ul>
Vnitřní jednotka v průběhu času změnila barvu.	<ul style="list-style-type: none"> <li>• Ačkoli se plastový materiál zbarví žlutě vlivem působení různých faktorů, např. ultrafialového světla či teploty, nemá to žádný vliv na funkci výrobku.</li> </ul>
<b>Vnější jednotka</b>	
Ventilátor vnější jednotky se neotáčí, i když kompresor běží. I když se ventilátor začne otáčet, brzy se zastaví.	<ul style="list-style-type: none"> <li>• Pokud je venkovní teplota během chlazení nízká, ventilátor pracuje přerušovaně, aby udržel dostatečnou kapacitu chlazení.</li> </ul>
Z vnější jednotky uniká voda.	<ul style="list-style-type: none"> <li>• Během CHLAZENÍ či VYSOUŠENÍ jsou potrubí nebo spojení potrubí ochlazována, což způsobuje kondenzaci vody.</li> <li>• Během topení dochází k odkapávání vody kondenzované na výměníku tepla.</li> <li>• Při odmrazování v režimu topení dochází k tání ledu na vnější jednotce a odkapávání vody.</li> </ul>
Z vnější jednotky vychází bílý kouř.	<ul style="list-style-type: none"> <li>• V režimu topení vznikají při odmrazování výpary, které vypadají jako bílý kouř.</li> </ul>
<b>Dálkový ovladač</b>	
Displej na dálkovém ovladači nesvítí nebo je nejasný. Vnitřní jednotka nereaguje na signál z dálkového ovladače.	<ul style="list-style-type: none"> <li>• Jsou baterie vybité?</li> <li>• Je polarita (+, -) baterií správná?</li> <li>• Byla stisknuta tlačítka na dálkových ovladačích jiných elektrických spotřebičů?</li> </ul>

Příznak	Vysvětlení a kontrolní body
<b>Nefungující chlazení či topení</b>	
Místnost nelze dostatečně ochladit nebo ohřát.	<ul style="list-style-type: none"> <li>• Je nastavení teploty správné?</li> <li>• Je ventilátor nastaven vhodným způsobem? Změňte rychlost ventilátoru na vysokou nebo velmi vysokou.</li> <li>• Je výstup vzduchu nastaven na 1 FLOW? Nastavte ho na 2 FLOW.</li> <li>• Je filtr čistý?</li> <li>• Je ventilátor nebo výměník tepla vnitřní jednotky čistý?</li> <li>• Blokují nějaké překážky vstup nebo výstup vzduchu vnitřní nebo vnější jednotky?</li> <li>• Jsou otevřena okna nebo dveře?</li> <li>• Dosažení nastavené teploty může trvat delší dobu, případně nemusí být této teploty dosaženo, a to v závislosti na velikosti místnosti, okolní teplotě apod.</li> </ul>
Místnost nelze dostatečně ochladit.	<ul style="list-style-type: none"> <li>• Pokud je v místnosti používán ventilátor nebo plynový sporák, zvyšuje se zatížení chlazení, což má za následek nedostatečné chlazení.</li> <li>• Pokud je venkovní teplota vysoká, nemusí být účinek chlazení dostačující.</li> </ul>
Místnost nelze dostatečně ohřát.	<ul style="list-style-type: none"> <li>• Pokud je venkovní teplota nízká, nemusí být účinek topení dostačující.</li> </ul>
Vzduch nezačne při topení proudit dostatečně brzy.	<ul style="list-style-type: none"> <li>• Vyčkejte, než se jednotka připraví na foukání teplého vzduchu.</li> </ul>
<b>Proudění vzduchu</b>	
Vzduch z vnitřní jednotky má divný zápach.	<ul style="list-style-type: none"> <li>• Je filtr čistý?</li> <li>• Je ventilátor nebo výměník tepla vnitřní jednotky čistý?</li> <li>• Jednotka může nasávat zápach ulpívající na stěnách, koberci, nábytku, tkaninách apod. a foukat jej ven.</li> </ul>
<b>Zvuk</b>	
Je slyšet praskání.	<ul style="list-style-type: none"> <li>• Tento zvuk je generován roztahováním/smršťováním panelu apod. vlivem změny teploty.</li> </ul>
Je slyšet zvuk bublání.	<ul style="list-style-type: none"> <li>• Tento zvuk lze slyšet, když je venkovní vzduch nasát z vypouštěcí hadice otočením krytu pro nastavení rozsahu nebo ventilátoru, které způsobí vypuzení vody z vypouštěcí hadice. Tento zvuk lze také slyšet, pokud do vypouštěcí hadice vniká při silném větru venkovní vzduch.</li> </ul>
Z vnitřní jednotky je slyšet mechanický zvuk.	<ul style="list-style-type: none"> <li>• Jedná se o zvuk spínání při zapnutí/vypnutí ventilátoru nebo kompresoru.</li> </ul>
Je slyšet zvuk tekoucí vody.	<ul style="list-style-type: none"> <li>• Jedná se o zvuk chladicího média nebo kondenzované vody protékající v jednotce.</li> </ul>
Někdy je slyšet syčivý zvuk.	<ul style="list-style-type: none"> <li>• Jedná se o zvuk způsobený změnou průtoku chladicího média uvnitř jednotky.</li> </ul>
Z vnitřní jednotky je slyšet zvuk motoru a víření.	<ul style="list-style-type: none"> <li>• Jde o zvuk vody kondenzované během režimu CHLAZENÍ/VYSOUŠENÍ, když je odváděna z vnitřní jednotky.</li> <li>• Zvuk odváděné vody může být slyšet také z vnitřních jednotek, které nejsou momentálně v provozu. (Zvuk automaticky přestane. Vyčkejte.)</li> </ul>
<b>Časovač</b>	
Týdenní časovač nefunguje podle nastavení.	<ul style="list-style-type: none"> <li>• Je nastaven časovač ZAPNUTÍ/VYPNUTÍ?</li> <li>• Odešlete informace o nastavení týdenního časovače znovu do vnitřní jednotky. Při úspěšném přijetí informací zazní z vnitřní jednotky dlouhý zvukový signál. Pokud nejsou informace přijaty, zazní 3 krátke zvukové signály. Ujistěte se, že byly informace úspěšně přijaty.</li> <li>• Pokud dojde k výpadku napájení a síťové napájení je vypnuto, vestavěné hodiny vnitřní jednotky nebudou správně nastaveny. V důsledku toho nemusí týdenní časovač fungovat podle očekávání. Dálkový ovladač vždy umístěte tak, aby vnitřní jednotka mohla přijímat jeho signál.</li> </ul>
Jednotka sama spustí/zastaví činnost.	<ul style="list-style-type: none"> <li>• Je nastaven týdenní časovač?</li> </ul>



# PŘI PODEZŘENÍ NA ZÁVADU

V následujících případech okamžitě ukončete provoz klimatizace a obraťte se na prodejce.

- Pokud dochází k úniku nebo odkapávání vody z vnitřní jednotky.
- Jestliže bliká levá provozní kontrolka.
- Když se jistič opakovaně vypíná.
- Signál z dálkového ovladače není přijímán v místnosti, ve které je používána elektronicky ovládaná zářivka (fluorescenční lampa s napětovým měničem apod.).
- Provoz klimatizace ruší příjem rozhlasového či televizního signálu. Pro dotčené zařízení může být nutné použít zesilovač.
- Když je slyšet neobvyklý zvuk.
- Když zjistíte jakýkoli únik chladicího média.

# SPECIFIKACE

Model	Vnitřní		MFZ-KW25VG-E1		MFZ-KW35VG-E1		MFZ-KW50VG-E1		MFZ-KW60VG-E1	
	Vnější		MUFZ-KW25VGHZ-E1		MUFZ-KW35VGHZ-E1		MUFZ-KW50VGHZ-E1		MUFZ-KW60VGHZ-E1	
Funkce			Chlazení	Topení	Chlazení	Topení	Chlazení	Topení	Chlazení	Topení
Napájení			~/N, 230 V, 50 Hz							
Kapacita		kW	2,5	3,4	3,5	4,3	5,0	6,0	6,1	6,5
Vstup		kW	0,57	0,83	0,90	1,21	1,36	1,60	1,73	1,88
Hmotnost	Vnitřní	kg	15							
	Vnější	kg	35				54			
Náplň chladicího média (R32)		kg	1,0				1,3			
Stupeň IP	Vnitřní		IP20							
	Vnější		IP24							
Přípustný nadměrný provozní tlak	Nízký tlak	MPa	2,77							
	Vysoký tlak	MPa	4,17							
Hlučnost (SPL)	Vnitřní (velmi vysoká / vysoká / střední / nízká rychlost / tichý chod)	dB(A)	39/35/30/25/20	41/35/30/25/18	39/35/30/25/20	41/35/30/25/18	44/39/35/31/27	50/45/40/35/29	53/46/39/35/27	51/47/41/35/29
	Vnější	dB(A)	47	46	47	47	50	54	52	56

## Zaručený provozní rozsah

		Vnitřní	Vnější
Chlazení	Horní limit	32 °C DB 23 °C WB	*Poznámka 2
	Dolní limit	21 °C DB 15 °C WB	
Topení	Horní limit	27 °C DB —	
	Dolní limit	20 °C DB —	

DB: Suchý teploměr  
WB: Vlhký teploměr

## Poznámka:

- Podmínky hodnocení  
Chlazení – vnitřní: 27 °C DB, 19 °C WB  
vnější: 35 °C DB  
Topení – vnitřní: 20 °C DB  
vnější: 7 °C DB, 6 °C WB
- Konkrétní specifikace si ověřte u svého prodejce a/nebo vyhledejte v katalogu.

# BEZPEČNOSTNÉ POKYNY

## Význam symbolov na interiérovej a exteriérovej jednotke

	<b>VÝSTRAHA</b> (Nebezpečenstvo požiaru)	V tomto zariadení sa používa horľavé chladivo. Ak sa v prípade úniku dostane chladivo do styku s ohňom alebo ohrevnou súčasťou, vzniknú nebezpečné výpary, ktoré sa môžu vznietiť.
		Pred použitím zariadenia si dôkladne preštudujte NÁVOD NA OBSLUHU.
		Servisní pracovníci si musia pred akýmkoľvek zásahom dôkladne preštudovať NÁVOD NA OBSLUHU a NÁVOD NA INŠTALÁCIU.
		Ďalšie informácie sú k dispozícii v NÁVODE NA OBSLUHU, NÁVODE NA INŠTALÁCIU a v ďalšej dokumentácii.

- Keďže súčasťou tohto výrobku sú aj otáčajúce sa súčasti a diely, ktoré môžu spôsobiť zásah elektrickým prúdom, pred použitím si dôkladne prečítajte tieto "bezpečnostné pokyny".
- Výstražné upozornenia v tejto časti sú dôležité pre bezpečnosť – nepodceňte ich dodržiavanie.
- Po prečítaní si tento návod odložte spolu s návodom na inštaláciu na mieste, kde ho budete mať poruke pre prípad potreby.

### Typy výstrah a ich význam

- VÝSTRAHA:** V prípade nesprávnej manipulácie hrozí vážne nebezpečenstvo s vysokou pravdepodobnosťou usmrtenia, vážneho úrazu a pod.
- UPOZORNENIE:** V prípade nesprávnej manipulácie hrozí vážne nebezpečenstvo v závislosti od situácie.



### Význam symbolov používaných v tomto návode



- : Nikdy nevykonávajte uvedený úkon.
- : Dbajte na dodržanie tohto pokynu.
- : Nikdy nesiahajte dnu prstom ani iným predmetom.
- : Nikdy nestúpajte na interiérovú/exteriérovú jednotku ani na ňu nič nekladte.
- : Nebezpečenstvo zásahu elektrickým prúdom. Postupujte opatrne.
- : Nezabudnite odpojiť napájací kábel z elektrickej zásuvky.
- : Nezabudnite vypnúť vypínač.
- : Nebezpečenstvo požiaru.

<b>VÝSTRAHA</b>	
	<p><b>Nepripájajte napájací kábel do medzifahlej zásuvky, nepoužívajte predlžovací kábel a nepripájajte viac zariadení do jednej elektrickej zásuvky.</b></p> <ul style="list-style-type: none"> <li>• Mohlo by dôjsť k prehriatiu, požiaru alebo zásahu elektrickým prúdom.</li> </ul>
	<p><b>Skontrolujte, či elektrická zásuvka nie je znečistená, a riadne ju zastrčte do zásuvky.</b></p> <ul style="list-style-type: none"> <li>• Znečistená zástrčka môže spôsobiť požiar alebo zásah elektrickým prúdom.</li> </ul>
	<p><b>Elektrický kábel nezáväzujte, neťahajte ani nemodifikujte, chráňte ho pred poškodením a pred teplom a nekladte naň ťažké predmety.</b></p> <ul style="list-style-type: none"> <li>• Mohlo by dôjsť k požiaru alebo zásahu elektrickým prúdom.</li> </ul>
	<p><b>Počas prevádzky nepoužívajte vypínač, neodpájajte elektrický kábel zo zásuvky ani ho nepripájajte späť.</b></p> <ul style="list-style-type: none"> <li>• Mohli by vzniknúť iskry a spôsobiť požiar.</li> <li>• Po VYPNUTÍ interiérovej jednotky diaľkovým ovládačom vždy VYPNITE aj fyzický vypínač alebo odpojte zariadenie zo zásuvky.</li> </ul>
	<p><b>Nevystavujte svoje telo priamemu prúdeniu studeného vzduchu na dlhšiu dobu.</b></p> <ul style="list-style-type: none"> <li>• Nie je to prospešné pre zdravie.</li> </ul>
	<p><b>Používateľ nesmie zariadenie inštalovať, premiestňovať, rozbierať, modifikovať ani opravovať.</b></p> <ul style="list-style-type: none"> <li>• V dôsledku nesprávnej manipulácie môže klimatizačná jednotka spôsobiť požiar, zásah elektrickým prúdom, úraz, únik vody a pod. Využite služby svojho predajcu.</li> <li>• Ak je napájací kábel poškodený, v záujme bezpečnosti ho smie vymeniť len výrobca alebo jeho servisný zástupca.</li> </ul>
	<p><b>Pri inštalácii, premiestňovaní či servise zariadenia dbajte, aby sa do chladiaceho okruhu nedostala žiadna látka okrem predpísaného chladiva (R32/R410A).</b></p> <ul style="list-style-type: none"> <li>• Prítomnosť akejkoľvek inej látky, napríklad vzduchu, môže vyvolať abnormálne zvýšenie tlaku a spôsobiť výbuch alebo úraz.</li> <li>• Použitie inej než predpísaného chladiva v systéme spôsobí zlyhanie mechaniky, nesprávne fungovanie systému alebo poruchu zariadenia. V najhoršom prípade to môže viesť k vážnemu narušeniu bezpečnosti fungovania výrobku.</li> </ul>
	<p><b>Toto zariadenie nie je určené na používanie osobami (vrátane detí) so zníženými fyzickými, zmyslovými alebo mentálnymi schopnosťami či nedostatočnými skúsenosťami a vedomosťami, pokiaľ nie sú pod dozorom alebo neboli náležite poučené o používaní zariadenia osobou zodpovednou za ich bezpečnosť.</b></p>
	<p><b>Na deti je potrebné dozeráť, aby sa so zariadením nehrali.</b></p>
	<p><b>NEVYPÍNAJTE istič okrem prípadov zápachu spálenia alebo pri vykonávaní údržby alebo kontroly.</b></p> <ul style="list-style-type: none"> <li>• Únik chladiva nemožno rozpoznať a môže spôsobiť požiar.</li> </ul>
	<p><b>Neinštalujte jednotku na mieste, kde by mohlo dôjsť k úniku dymu, plynu alebo chemických látok.</b></p> <ul style="list-style-type: none"> <li>• Nepoužívajte plynové zariadenia na propán, bután alebo metán, insekticídne spreje a náterové materiály v blízkosti interiérovej jednotky.</li> <li>• Snímač chladiva na tieto látky zareaguje a zobrazí chybu. To môže spôsobiť zastavenie jednotky.</li> </ul>

	<p><b>(Postup v prípade úniku chladiva)</b> <b>Ak dôjde k úniku chladiva, uhasťte požiar, napríklad požiar ohrievača, a dostatočne vyvetrajte miestnosť otvorením okna.</b></p> <ul style="list-style-type: none"> <li>• Potom sa obráťte na vášho predajcu.</li> <li>• Interiérová jednotka rozšíri chladivo pomocou režimu VENTILÁTOR na zabránenie požiaru. V takejto situácii NEVYPÍNAJTE istič.</li> </ul>
	<p><b>Do prívodu a vývodu vzduchu nesiahajte prstom ani iným predmetom.</b></p> <ul style="list-style-type: none"> <li>• Mohlo by dôjsť k úrazu, keďže ventilátor vnútri sa počas prevádzky otáča veľkou rýchlosťou.</li> </ul>
	<p><b>Ak si všimnete niečo nezvyčajné (napríklad zápach horenia), zastavte klimatizáciu a odpojte napájací kábel zo zásuvky alebo VYPNITE vypínač.</b></p> <ul style="list-style-type: none"> <li>• Pri pokračovaní prevádzky v abnormálnom stave môže dôjsť k poruche, požiaru alebo zásahu elektrickým prúdom. Obráťte sa na svojho predajcu.</li> </ul>
	<p><b>Ak klimatizácia nechladí alebo nehreje, je možné, že došlo k úniku chladiva. Ak zistíte akýkoľvek únik chladiva, miestnosť dobre vyvetrajte a ihneď kontaktujte svojho predajcu. NEVYPÍNAJTE istič. Ak je v rámci opravy potrebné doplniť do zariadenia chladivo, opýtajte sa na podrobnosti servisného technika.</b></p> <ul style="list-style-type: none"> <li>• Chladivo, ktoré sa používa v klimatizačnej jednotke, nie je nebezpečné. K únikom obvyčajne nedochádza. Ak však predsa dôjde k úniku a chladivo sa dostane do styku s ohňom alebo horúcou súčasťou, ako je ventilátorový ohrievač, petrolejový ohrievač alebo sporák, vzniknú nebezpečné výpary, ktoré sa môžu vznietiť.</li> </ul>
	<p><b>Používateľ sa nikdy nesmie pokúšať umývať vnútro interiérovej jednotky. Ak je potrebné vnútro jednotky vyčistiť, obráťte sa na svojho predajcu.</b></p> <ul style="list-style-type: none"> <li>• Nevhodný čistiaci prostriedok môže poškodiť plastový materiál vnútri jednotky a môže to spôsobiť únik vody. Ak by sa čistiaci prostriedok dostal do styku s elektrickými časťami motora, mohlo by to spôsobiť poruchu, dymenie alebo požiar.</li> <li>• Zariadenie skladujte len v miestnosti bez zdrojov vznietenia s nepretržitou prevádzkou (napr. otvorený oheň, zapnutý plynový spotrebič alebo zapnutý elektrický ohrievač).</li> <li>• Pozor, chladivo môže byť bez zápachu.</li> <li>• Nepoužívajte prostriedky na urýchlenie procesu rozmrazenia alebo na čistenie zariadenia iné, než odporúča výrobca.</li> <li>• Neprepichujte ani nehádzajte do ohňa.</li> </ul>
	<p><b>Táto jednotka sa smie inštalovať len v miestnostiach s rozlohou väčšou, než je uvedená v návode na inštaláciu.</b></p> <ul style="list-style-type: none"> <li>• Pozrite si návod na inštaláciu.</li> </ul>
	<p><b>Toto zariadenie je určené na používanie odborníkmi alebo zaškolenými používateľmi v komerčných priestoroch, v prostredí ľahkého priemyslu, na farmách, alebo na komerčné použitie bežnými používateľmi.</b></p>

# BEZPEČNOSTNÉ POKYNY

 <b>UPOZORNENIE</b>	
	<p><b>Nedotýkajte sa prívodu vzduchu ani hliníkových rebier interiérovej/exteriérovej jednotky.</b></p> <ul style="list-style-type: none"> <li>Mohlo by dôjsť k úrazu.</li> </ul>
	<p><b>Neaplikujte na zariadenie insekticídy ani horľavé spreje.</b></p> <ul style="list-style-type: none"> <li>Mohlo by dôjsť k požiaru alebo deformácii zariadenia.</li> </ul>
	<p><b>Nevystavujte domáce zvieratá ani rastliny priamemu prúdu vzduchu.</b></p> <ul style="list-style-type: none"> <li>Domáce zvieratá by mohli utrpieť úraz alebo by mohlo dôjsť k poškodeniu rastlín.</li> </ul>
	<p><b>Nekladte pod interiérovú/exteriérovú jednotku žiadne ďalšie elektrické zariadenia ani nábytok.</b></p> <ul style="list-style-type: none"> <li>Zo zariadenia môže kvapkať voda, ktorá by mohla spôsobiť poškodenie alebo poruchu.</li> </ul>
	<p><b>Nenechávajte zariadenie na poškodenom montážnom stojane.</b></p> <ul style="list-style-type: none"> <li>Zariadenie môže spadnúť a spôsobiť úraz.</li> </ul>
	<p><b>Pri obsluhu alebo čistení zariadenia nestúpajte na nestabilný podstavec.</b></p> <ul style="list-style-type: none"> <li>V prípade pádu si môžete spôsobiť úraz.</li> </ul>
	<p><b>Neťahajte za napájací kábel.</b></p> <ul style="list-style-type: none"> <li>Mohli by ste zlomiť časť vnútornej žily a v dôsledku toho by mohlo dôjsť k prehrievaniu alebo požiaru.</li> </ul>
	<p><b>Batérie nenabíjajte, nerozoberajte ani nehádzte do ohňa.</b></p> <ul style="list-style-type: none"> <li>Mohlo by dôjsť k vytečeniu batérií, požiaru alebo výbuchu.</li> </ul>
	<p><b>Nepoužívajte zariadenie v priestore s vysokou vlhkosťou (rel. vlhkosť 80 % a viac) alebo s otvorenými oknami či vonkajšími dverami dlhšie ako 4 hodiny.</b></p> <ul style="list-style-type: none"> <li>Môže to v klimatizácii spôsobiť kondenzáciu vody, ktorá potom môže kvapkať a zamokriť alebo poškodiť nábytok.</li> <li>Kondenzácia vody v klimatizácii môže podporovať rast a šírenie plesní.</li> </ul>
	<p><b>Nepoužívajte zariadenie na osobitné účely, ako je skladovanie potravín, chov zvierat, pestovanie rastlín či ochrana presných zariadení alebo umeleckých objektov.</b></p> <ul style="list-style-type: none"> <li>Môže to spôsobiť zhoršenie ich kvality a domácim zvieratám alebo rastlinám to môže uškodiť.</li> </ul>
	<p><b>Nevystavujte spaľovacie zariadenia priamemu prúdu vzduchu.</b></p> <ul style="list-style-type: none"> <li>Môže to viesť k nedostatočnému spaľovaniu.</li> </ul>
	<p><b>Batérie si nikdy z akéhokoľvek dôvodu nekladte do úst, aby nedošlo k ich náhodnému prehltnutiu.</b></p> <ul style="list-style-type: none"> <li>Požitie batérií môže vyvolať dusenie a/alebo otravu.</li> </ul>
	<p><b>Pred čistením zariadenie VYPNITE a odpojte ho z elektrickej zásuvky alebo VYPNITE vypínač.</b></p> <ul style="list-style-type: none"> <li>Mohlo by dôjsť k úrazu, keďže ventilátor vnútri sa počas prevádzky otáča veľkou rýchlosťou.</li> </ul>
	<p><b>Pri výmene batérií v diaľkovom ovládači vymeňte všetky batérie za nové rovnakého typu.</b></p> <ul style="list-style-type: none"> <li>Použitie starej batérie spolu s novou môže spôsobiť prehriatie, vytečenie batérie alebo výbuch.</li> </ul>
	<p><b>Ak sa kvapalina z batérie dostane do styku s pokožkou alebo odevom, dôkladne ich umyte čistou vodou.</b></p> <ul style="list-style-type: none"> <li>Ak sa kvapalina z batérie dostane do styku s očami, dôkladne ich vymyte čistou vodou a ihneď vyhľadajte lekára.</li> </ul>
	<p><b>Keď sa zariadenie používa v jednej miestnosti spolu so spaľovacím zariadením, dbajte na dobré vetranie.</b></p> <ul style="list-style-type: none"> <li>Nedostatočné vetranie môže spôsobiť nedostatok kyslíka.</li> </ul>



	<p><b>Keď začujete hrmenie a existuje možnosť zásahu bleskom, VYPNITE vypínač.</b></p> <ul style="list-style-type: none"> <li>Zásah bleskom by mohol zariadenie poškodiť.</li> </ul>
	<p><b>Po niekoľkých rokoch používania klimatizácie vykonajte okrem čistenia aj kontrolu a údržbu.</b></p> <ul style="list-style-type: none"> <li>Nečistoty alebo prach vnútri zariadenia môžu spôsobiť nepríjemný zápach, prispieť k rastu či šíreniu plesní alebo upchať odtok, následkom čoho bude z interiérovej jednotky unikať voda. O kontrolu a údržbu, ktorá vyžaduje odborné poznatky alebo zručnosti, požiadajte svojho predajcu.</li> </ul>
	<p><b>Vypínače neobsluhujte mokrými rukami.</b></p> <ul style="list-style-type: none"> <li>Mohlo by dôjsť k zásahu elektrickým prúdom.</li> </ul>
	<p><b>Klimatizáciu nečistite vodou ani na ňu nekladte predmety, ktoré obsahujú vodu, napríklad vázu.</b></p> <ul style="list-style-type: none"> <li>Mohlo by dôjsť k požiaru alebo zásahu elektrickým prúdom.</li> </ul>
	<p><b>Nestúpajte na exteriérovú jednotku ani na ňu nekladte žiadne predmety.</b></p> <ul style="list-style-type: none"> <li>Mohlo by dôjsť k pádu a úrazu.</li> </ul>

## DÔLEŽITÉ

Znečistené filtre spôsobujú kondenzáciu vody v klimatizácii, ktorá môže podporovať rast a šírenie plesní. Preto sa odporúča vzduchové filtre čistiť každé 2 týždne.

## Instalácia

### VÝSTRAHA

	<p><b>O inštaláciu klimatizácie požiadajte svojho predajcu.</b></p> <ul style="list-style-type: none"> <li>Inštalácia klimatizácie vyžaduje odborné poznatky a zručnosti, preto ju nesmie vykonávať používateľ. Pri nesprávnej inštalácii klimatizácie môže dôjsť k úniku vody, požiaru alebo zásahu elektrickým prúdom.</li> </ul>
	<p><b>Vyhradte na klimatizáciu samostatný zdroj napájania.</b></p> <ul style="list-style-type: none"> <li>V prípade spoločného používania zdroja napájania môže dôjsť k prehriatiu alebo požiaru.</li> </ul>
	<p><b>Neinštalujte zariadenie na mieste, kde by mohlo dôjsť k úniku horľavých plynov.</b></p> <ul style="list-style-type: none"> <li>V prípade úniku plynu a jeho nahromadenia v okolí exteriérovej jednotky môže dôjsť k výbuchu.</li> </ul>
	<p><b>Zariadenie správne uzemnite.</b></p> <ul style="list-style-type: none"> <li>Uzemňovací vodič nepripájajte k plynovému ani vodovodnému potrubiu, bleskozvodu ani k uzemňovaciemu vodiču telefónu. Nesprávne uzemnenie môže spôsobiť zásah elektrickým prúdom.</li> </ul>

### UPOZORNENIE

	<p><b>Ak to vyžaduje miesto inštalácie klimatizačnej jednotky (napr. v prostredí s vysokou vlhkosťou), nainštalujte aj zemný istič.</b></p> <ul style="list-style-type: none"> <li>Inštalácia bez zemného ističa môže spôsobiť zásah elektrickým prúdom.</li> </ul>
	<p><b>Skontrolujte, či voda z odtoku riadne odtieká.</b></p> <ul style="list-style-type: none"> <li>Ak odtok nefunguje správne, z interiérovej/exteriérovej jednotky môže kvapkať voda, ktorá môže zamokriť a poškodiť nábytok.</li> </ul>

**Ak si všimnete niečo nezvyčajné**

Ihneď zastavte klimatizáciu a obráťte sa na svojho predajcu.

## LIKVIDÁCIA



S likvidáciou výrobku sa obráťte na svojho predajcu.

### Poznámka:

Tento symbol platí len pre krajiny EÚ. Ide o symbol podľa smernice 2012/19/EÚ, článku 14, Informácie pre používateľov, a prílohy IX a tiež podľa smernice 2006/66/ES, článku 20, Informácie pre koncových používateľov, a prílohy II.

Fig. 1

Tento výrobok spoločnosti MITSUBISHI ELECTRIC je navrhnutý a vyrobený z vysokokvalitných materiálov a komponentov, ktoré je možné recyklovať alebo opätovne použiť.

Tento symbol znamená, že elektrické a elektronické zariadenia, batérie a akumulátory by sa na konci svojej životnosti mali zlikvidovať oddelene od komunálneho odpadu. Ak je pod symbolom vytačený chemický symbol (Fig. 1), tento chemický symbol znamená, že batéria alebo akumulátor obsahuje určitú koncentráciu ťažkých kovov. Tie sú uvedené nasledovne:

Hg: ortuť (0,0005 %), Cd: kadmium (0,002 %), Pb: olovo (0,004 %)

V Európskej únii existujú systémy separovaného zberu použitých elektrických a elektronických zariadení, batérií a akumulátorov.

Zlikvidujte toto zariadenie, batérie a akumulátory správnym spôsobom vo vašom miestnom stredisku separovaného zberu a recyklácie odpadu.

Pomôžete tým chrániť životné prostredie, v ktorom žijeme.



# POMENOVANIE SÚČASTÍ

## Interiérová jednotka

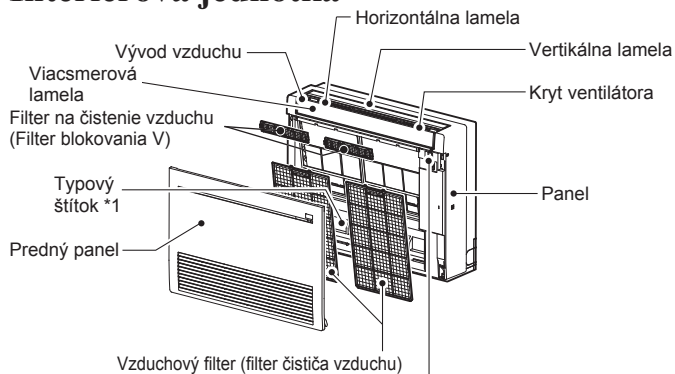

\*1 Na typovom štítku je uvedený rok a mesiac výroby.

### Displej a ovládacia časť (Otvorený predný panel)

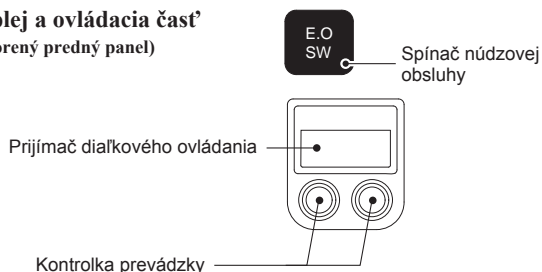

### Keď nie je možné použiť diaľkový ovládač...

Núdzovú obsluhu možno aktivovať stlačením spínača núdzovej obsluhy (E.O SW.) na interiérovej jednotke.

Pri každom stlačení tlačidla E.O SW. sa režim zmení v nasledovnom poradí:

#### Kontrolka prevádzky

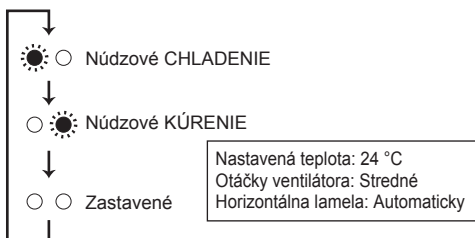

## Exteriérová jednotka

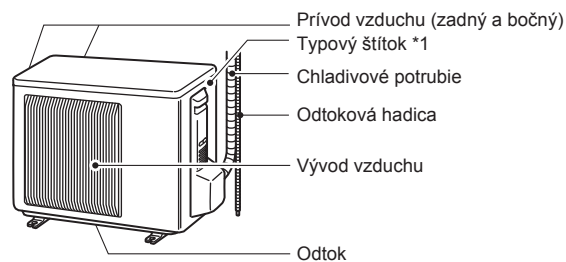

Vzhľad exteriérovej jednotky sa môže líšiť.

\*1 Na typovom štítku je uvedený rok a mesiac výroby.

# PRÍPRAVA PRED SPUSTENÍM

**Pred spustením:** Zapojte elektrickú zástrčku do sieťovej zásuvky a zapnite vypínač.

## Vloženie batérií do diaľkového ovládača

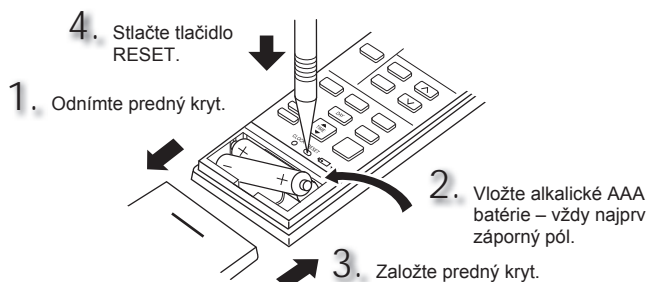

## Nastavenie aktuálneho času

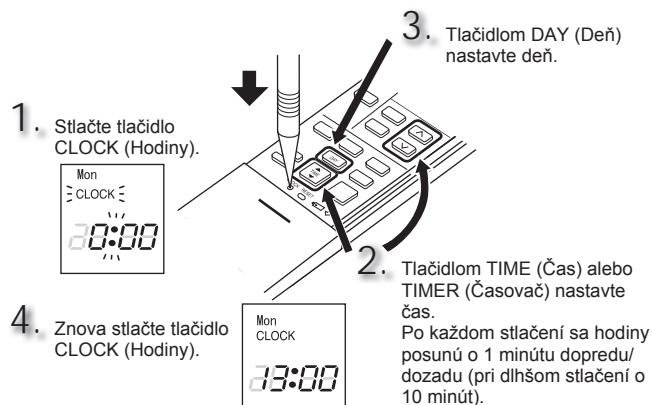

# PRÍPRAVA PRED SPUSTENÍM

## Diaľkový ovládač

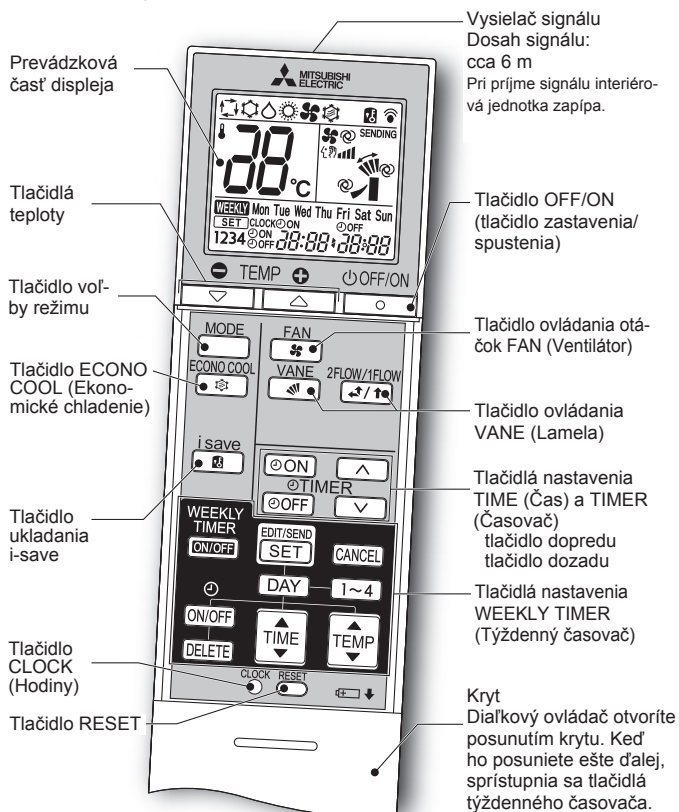

### Tlačidlá nastavenia TIME (Čas) a TIMER (Časovač) — Zmena času dopredu/dozadu

**[ON]** (Časovač ZAPNUTIA): Zariadenie sa ZAPNE v nastavenom čase.

**[OFF]** (Časovač VYPNUTIA): Zariadenie sa VYPNE v nastavenom čase.

Pomocou tlačidla **[▲]** (dopredu) a **[▼]** (dozadu) nastavte čas časovača.

### Tlačidlá nastavenia WEEKLY TIMER (Týždenný časovač) —

Stlačením tlačidla **[EDIT/SEND SET]** vstúpte do režimu nastavenia týždenného časovača.

Pomocou tlačidiel **[DAY]** a **[1~4]** vyberte deň a číslo.

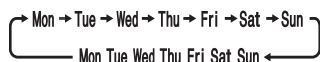

Pomocou tlačidiel **[ON/OFF]**, **[TIME]** a **[TEMP]** nastavte ZAPNUTIE/VYPNUTIE, čas a teplotu.

Stlačením tlačidla **[EDIT/SEND SET]** dokončíte a odošlete nastavenie týždenného časovača.

Stlačením tlačidla **[WEEKLY TIMER ON/OFF]** ZAPNITE týždenný časovač. (Rozsvieti sa nápis **WEEKLY**.)

Opätovným stlačením tlačidla **[WEEKLY TIMER ON/OFF]** týždenný časovač VYPNETE. (Nápis **WEEKLY** zhasne.)

**[OFF/ON]**  
Tlačidlo OFF/ON (tlačidlo zastavenia/spustenia)

**MODE**  
Tlačidlo voľby režimu  
(AUTO) (CHLADENIE) (SUŠENIE) (KÚRENIE) (VENTILÁTOR)

**[▲]**  
**[▼]**  
Tlačidlá teploty

**FAN**  
Tlačidlo ovládania otáčok FAN (Ventilátor)  
(AUTO) (Tiché) (Nízke) (Stred.) (Vysoké) (Veľmi vysoké)

**VANE**  
Tlačidlo ovládania VANE (Lamela)  
Tlačidlom **[VANE]** zvolíte vertikálny smer prúdenia vzduchu. Každým stlačením sa smer prúdenia vzduchu zmení v nasledovnom poradí:  
(AUTO) (1) (2) (3) (4) (SWING (Striedavé))

- Pri nastavení režimu AUTO interiérová jednotka dvakrát krátko zapípa.
- Manuálne posunutie horizontálnej lamely/viacsmerovej lamely môže spôsobiť problémy.
- Horizontálna/viacsmerová lamela sa automaticky pohybuje v určitých intervaloch na určenie svojej polohy a následne sa automaticky vráti do nastavenej polohy.
- Keď sa výstup vzduchu prepne medzi režimom 1 FLOW (1 vývod) a 2 FLOW (2 vývody), horizontálne lamely sa pohnú a menia svoju polohu.

**2FLOW/1FLOW**  
Tlačidlo ovládania VANE (Lamela)

Stlačte tlačidlo **[2FLOW/1FLOW]** na výber vývodov vzduchu. Keď je zvolená možnosť 2 FLOW (2 vývody), vzduch fúka z hornej a prednej časti jednotky. Keď je zvolená možnosť 1 FLOW (1 vývod), vzduch prúdi len z hornej časti jednotky.

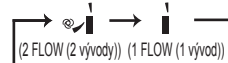

Viacsmerová lamela sa automaticky nastaví do správnej polohy. Aj keď je zvolený režim 2 FLOW (2 vývody), vzduch bude prúdiť len z hornej časti jednotky v nasledujúcich prípadoch:

- Počas prevádzky režimu CHLADENIE/SUŠENIE: Teplota v miestnosti sa približuje k nastavenej teplote. Klimatizácia beží 0,5 až 1 hodinu.
- Počas režimu KÚRENIE: Teplota prúdu vzduchu je nízka. (Počas odmrazovania, na začiatku prevádzky a pod.)

**ECONO COOL**  
Tlačidlo ECONO COOL (Ekonomické chladenie)  
Nastavenú teplotu a smer prúdenia vzduchu automaticky mení mikroprocesor.

**i save**  
Tlačidlo ukladania i-save  
Zjednodušená funkcia spätného nastavenia umožňuje vyvolať preferované (vopred uložené) nastavenie jediným stlačením tlačidla **[i save]**. Ďalším stlačením tohto tlačidla sa ihneď dostanete na ďalšie predchádzajúce nastavenie.

# ČISTENIE

## Pokyny:

- Pred čistením odpojte zariadenie od elektrickej siete alebo vypnite vypínač.
- Dávajte pozor a nedotýkajte sa rukami kovových častí.
- Nepoužívajte benzín, riedidlá, leštiace prášky ani insekticídy.
- Ak sa objavia nečistoty, umyte ich neutrálnym kuchynským saponátom zriedeným s vlažnou vodou na určenú koncentráciu, ktorý následne vyutierate vlhkou utierkou.
- Pri sušení nevystavujte súčasti zariadenia priamemu slnečnému svetlu, teplu ani plameňom.
- Nepoužívajte vodu teplejšiu ako 50 °C.
- Nepoužívajte na čistenie kefu, drsnú špongiu a pod.
- Horizontálnu lamelu nenamáčajte ani neoplachujte.

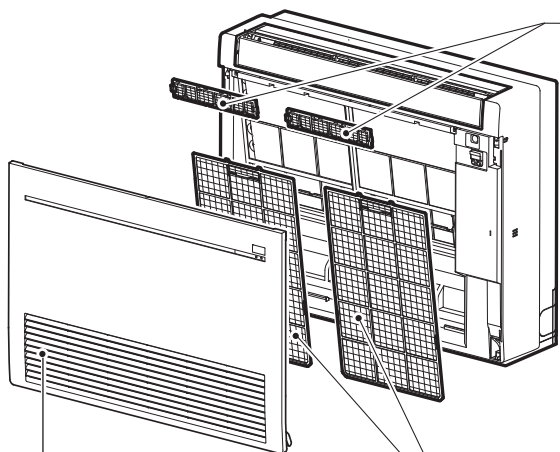

## Vzduchový filter (filter čističa vzduchu)

- **Čistite každé 2 týždne**
- Odstráňte nečistoty vysávačom alebo ich opláchnite vodou.
- Po umytí vodou dobre vysušte v tieni.

## Filter na čistenie vzduchu (Filter blokovania V)

### Zadná strana vzduchového filtra Vyčistite každé 3 mesiace:

- Odstráňte nečistoty vysávačom.
- **Ak nečistoty nie je možné odstrániť vysávačom:**
- Pred opláchnutím namočte filter s rámom do vlažnej vody.  
(Ak nečistoty nemožno odstrániť, môže sa použiť roztok s jemným čistiacim prípravkom.)
- Po umytí ho dobre vysušte v tieni.

### Každý rok:

- Aby ste zachovali plný výkon, vymeňte filter na čistenie vzduchu za nový.
- Katalógové číslo **MAC-2470FT-E**

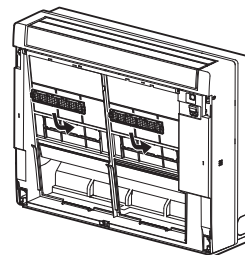

## Poznámka:

- Možno použiť aj striebrom ionizovaný filter čističa vzduchu.
- Katalógové číslo **MAC-2370FT-E**

## Predný panel

1. Zatlačte na západku na oboch stranách jednotky na otvorenie predného panela.
2. Potiahnite predný panel smerom k sebe na jeho odstránenie.
3. Úplne otvorte predný panel a potom ho odstráňte.
  - Utrite panel mäkkou handričkou alebo ho opláchnite vodou.
  - Nenamáčajte ho do vody na dlhšie ako dve hodiny.
  - Pred opätovným založením ho dobre vysušte v tieni.
4. Založte predný panel späť opačným postupom, ako ste ho odstránili.

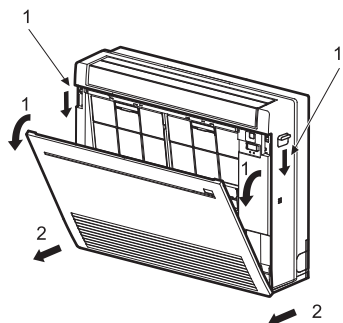
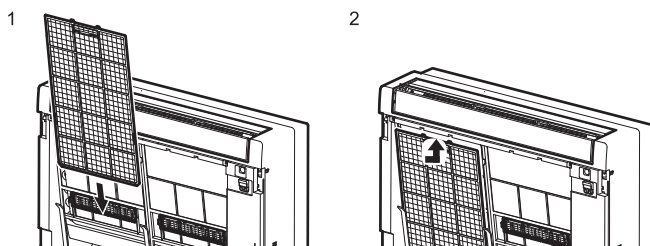

## ! Dôležité

- Aby ste dosiahli maximálny výkon a znížili spotrebu prúdu, filtre pravidelne čistite.
- Znečistené filtre spôsobujú kondenzáciu vody v klimatizácii, ktorá môže podporovať rast a šírenie plesní. Preto sa odporúča vzduchové filtre čistiť každé 2 týždne.

Tieto informácie sa uvádzajú v súlade s NARIADENÍM (EÚ) č. 528/2012

NÁZOV MODELU	Ošetrený výrobok (Názov dielu)	Aktívne látky (Č. CAS)	Vlastnosť	Pokyny k používaniu (Informácie o bezpečnej manipulácii)
MFZ-KW25/35/50/60VG	FILTER	Hydrofosforečnan strieborno-sodnozirkoničitý (265647-11-8)	Antibakteriálna Protiplesniam	<ul style="list-style-type: none"> <li>• Používajte tento výrobok v súlade s návodom na použitie a len na určený účel.</li> <li>• Nevkladajte do úst. Uchovávajte mimo dosahu detí.</li> </ul>
		Dimetyloktadecyl [3-(trimetoxysilyl) propyl] amóniumchlorid (27668-52-6)	Antivírusová Antibakteriálna Protiplesňová	<ul style="list-style-type: none"> <li>• Používajte tento výrobok v súlade s návodom na použitie a len na určený účel.</li> <li>• Nevkladajte do úst. Uchovávajte mimo dosahu detí.</li> </ul>
MAC-2470FT-E	FILTER	Dimetyloktadecyl [3-(trimetoxysilyl) propyl] amóniumchlorid (27668-52-6)	Antivírusová Antibakteriálna Protiplesňová	<ul style="list-style-type: none"> <li>• Používajte tento výrobok v súlade s návodom na použitie a len na určený účel.</li> <li>• Nevkladajte do úst. Uchovávajte mimo dosahu detí.</li> </ul>
MAC-2370FT-E	FILTER	Zeolit strieborno-zinočnatý (130328-20-0)	Antibakteriálna	<ul style="list-style-type: none"> <li>• Používajte tento výrobok v súlade s návodom na použitie a len na určený účel.</li> <li>• Nevkladajte do úst. Uchovávajte mimo dosahu detí.</li> </ul>

# V PRÍPADE PROBLÉMOV

Ak problém so zariadením pretrváva aj po skontrolovaní ďalej uvedených bodov, prestaňte klimatizáciu používať a poraďte sa so svojim predajcom.

Príznak	Vysvetlenie a položky na kontrolu
<b>Interiérová jednotka</b>	
Jednotku nie je možné spustiť.	<ul style="list-style-type: none"> <li>Je vypínač zapnutý?</li> <li>Je elektrický kábel zapojený do zásuvky?</li> <li>Je nastavený časovač ZAPNUTIA?</li> </ul>
Po reštarte nie je možné jednotku používať približne 3 minúty.	<ul style="list-style-type: none"> <li>Ide o ochranu jednotky podľa pokynov z mikroprocesora. Počkajte.</li> </ul>
Z vývodu interiérovej jednotky sa pari.	<ul style="list-style-type: none"> <li>Chladný vzduch z jednotky rýchlo ochladzuje vodu vo vzduchu v miestnosti a tá sa mení na opar.</li> </ul>
Striedavá činnosť HORIZONTÁLNEJ LAMELY sa na chvíľu zastaví a potom sa znova spustí.	<ul style="list-style-type: none"> <li>Ide o normálnu činnosť HORIZONTÁLNEJ LAMELY v striedavom režime.</li> </ul>
Smer prúdu vzduchu sa počas prevádzky mení. Smer horizontálnej/viacsmerevej lamely nie je možné upraviť diaľkovým ovládačom.	<ul style="list-style-type: none"> <li>Ak je v režime kúrenia teplota vzdušného prúdu príliš nízka alebo keď sa vykonáva rozmrazovanie, horizontálna lamela sa automaticky nastaví do vertikálnej polohy. Viacsmerová lamela sa nastaví do zatvorenej polohy.</li> <li>Ak v režime CHLADENIE alebo SUŠENIE jednotka pracuje neprerušene s fúkaním vzduchu v horizontálnom smere po dobu 1 hodiny, smer prúdenia vzduchu sa automaticky nastaví do polohy (1), aby nedošlo ku kvapkaniu skondenzovanej vody. Viacsmerová lamela sa nastaví do zatvorenej polohy.</li> <li>Horizontálna lamela a viacsmerová lamela sa automaticky pohybujú v určitých intervaloch na určenie svojej polohy a následne sa automaticky vrátia do nastavenej polohy.</li> </ul>
V režime kúrenia sa prevádzka približne na 10 minút zastaví.	<ul style="list-style-type: none"> <li>Vykonáva sa rozmrazovanie exteriérovej jednotky. Netrvá to viac ako 10 minút, počkajte. (Keď je vonkajšia teplota príliš nízka a vlhkosť príliš vysoká, tvorí sa námraza.)</li> </ul>
Po zapnutí hlavného vypínača jednotka sama začne pracovať, hoci nie je ovládaná pomocou diaľkového ovládača.	<ul style="list-style-type: none"> <li>Tieto modely sú vybavené funkciou automatického reštartu. Keď vypnete hlavný vypínač bez zastavenia jednotky diaľkovým ovládačom a potom ho znova zapnete, jednotka začne automaticky pracovať v rovnakom režime, aký bol nastavený diaľkovým ovládačom bezprostredne pred vypnutím vypínača. Pozri časť "Funkcia automatického reštartu".</li> </ul>
Viacsmerevá lamela sa otvára a zatvára automaticky.	<ul style="list-style-type: none"> <li>Viacsmerevá lamela je automaticky ovládaná mikroočítačom podľa teploty prúdu vzduchu a času prevádzky klimatizácie.</li> </ul>
Interiérová jednotka, ktorá nepracuje, sa zahrieva a vydáva zvuk, ako keď tečie voda.	<ul style="list-style-type: none"> <li>Aj keď interiérová jednotka nepracuje, naďalej do nej prúdi malé množstvo chladiva.</li> </ul>
Interiérová jednotka po čase zmenila farbu.	<ul style="list-style-type: none"> <li>Žltnutie plastu vplyvom určitých faktorov, ako je ultrafialové žiarenie či teplota, nemá žiadny vplyv na funkcie výrobku.</li> </ul>
<b>Exteriérová jednotka</b>	
Ventilátor exteriérovej jednotky sa netočí, ani keď je kompresor spustený. Aj keď sa ventilátor začne točiť, čoskoro sa zastaví.	<ul style="list-style-type: none"> <li>Keď je počas chladenia vonkajšia teplota nízka, ventilátor pracuje prerušovane, aby sa zachovala dostatočná chladiaca kapacita.</li> </ul>
Z exteriérovej jednotky uniká voda.	<ul style="list-style-type: none"> <li>V režime CHLADENIE a SUŠENIE sa potrubia a ich spojky chladia a to spôsobuje kondenzáciu vody.</li> <li>V režime kúrenia kvapká voda skondenzovaná na výmenníku tepla.</li> <li>V režime kúrenia sa vplyvom rozmrazovania topí námraza na exteriérovej jednotke a kvapká.</li> </ul>
Exteriérová jednotka vydáva biely dym.	<ul style="list-style-type: none"> <li>V režime kúrenia vzniká pri rozmrazovaní para, ktorá vyzerá ako biely dym.</li> </ul>
<b>Diaľkový ovládač</b>	
Displej na diaľkovom ovládači sa nezapne alebo je tlmený. Interiérová jednotka neodpovedá na signál diaľkového ovládača.	<ul style="list-style-type: none"> <li>Nie sú vybité batérie?</li> <li>Majú batérie správnu polaritu (+, -)?</li> <li>Stlačili ste niečo na diaľkovom ovládači iného elektrického zariadenia?</li> </ul>

Príznak	Vysvetlenie a položky na kontrolu
<b>Chladenie alebo kúrenie nefunguje</b>	
Miestnosť nie je možné dostatočne ochladiť alebo vykúriť.	<ul style="list-style-type: none"> <li>Je nastavená primeraná teplota?</li> <li>Je správne nastavený ventilátor? Zmeňte otáčky ventilátora na vysoké alebo veľmi vysoké.</li> <li>Je výber vývodu vzduchu ja nastavený na možnosť 1 FLOW (1 vývod)? Nastavte ho na možnosť 2 FLOW (2 vývody).</li> <li>Je filter čistý?</li> <li>Je ventilátor alebo výmenník tepla interiérovej jednotky čistý?</li> <li>Neblokujú prívod alebo vývod interiérovej či exteriérovej jednotky nejaké prekážky?</li> <li>Nie je otvorené okno alebo dvere?</li> <li>Dosiahnutie nastavenej teploty môže trvať určitý čas alebo ju nemusí byť možné dosiahnuť, ak je miestnosť príliš veľká, príliš vychladená a pod.</li> </ul>
Miestnosť nie je možné dostatočne ochladiť.	<ul style="list-style-type: none"> <li>Keď sa v miestnosti používa ventilátor alebo plynový varič, zaťaženie pri chladení sa zvyšuje a účinok chladenia nie je dostatočný.</li> <li>Keď je vonkajšia teplota príliš vysoká, účinok chladenia nemusí byť dostatočný.</li> </ul>
Miestnosť nie je možné dostatočne vykúriť.	<ul style="list-style-type: none"> <li>Keď je vonkajšia teplota príliš nízka, účinok kúrenia nemusí byť dostatočný.</li> </ul>
V režime kúrenia sa fúkanie teplého vzduchu hneď nespustí.	<ul style="list-style-type: none"> <li>Počkajte, kým sa jednotka pripraví na fúkanie teplého vzduchu.</li> </ul>
<b>Prúd vzduchu</b>	
Vzduch z interiérovej jednotky má zvláštny pach.	<ul style="list-style-type: none"> <li>Je filter čistý?</li> <li>Je ventilátor alebo výmenník tepla interiérovej jednotky čistý?</li> <li>Jednotka môže nasávať pach zo steny, koberca, nábytku, odevov a pod. a vyfukovať ho spoločne so vzduchom.</li> </ul>
<b>Zvuk</b>	
Je počuť praskanie.	<ul style="list-style-type: none"> <li>Tento zvuk vzniká rozťahovaním/zmršťovaním panela alebo iných dielov vplyvom zmeny teploty.</li> </ul>
Je počuť bublajúci zvuk.	<ul style="list-style-type: none"> <li>Tento zvuk počuť, keď sa pri zapnutí digestora alebo ventilátora nasáva z odtokovej hadice vzduch zvonku, vplyvom čoho vystrekuje voda tečúca do odtokovej hadice. Tento zvuk taktiež počuť, keď vzduch zvonku fúka do odtokovej hadice vplyvom silného vetra.</li> </ul>
Interiérová jednotka vydáva mechanický zvuk.	<ul style="list-style-type: none"> <li>Ide o zvuk prepínača pri zapínaní/vypínaní ventilátora kompresora.</li> </ul>
Je počuť zvuk tečúcej vody.	<ul style="list-style-type: none"> <li>Ide o zvuk vydávaný chladivom alebo skondenzovanou vodou tečúcou do jednotky.</li> </ul>
Niekedy počuť syčanie.	<ul style="list-style-type: none"> <li>Ide o zvuk pri zmene prúdenia chladiva vnútri jednotky.</li> </ul>
Interiérová jednotka vydáva zvuk motora a zvuk rotujúcich dielov.	<ul style="list-style-type: none"> <li>Tento zvuk je spôsobený odtokom vody kondenzovanej počas prevádzky v režime CHLADENIE/SUŠENIE z interiérovej jednotky.</li> <li>Zvuk otekajúcej vody možno počuť aj z interiérových jednotiek, ktoré nie sú v prevádzke. (Tento zvuk automaticky prestane. Chvíľu počkajte.)</li> </ul>
<b>Časovač</b>	
Týždenný časovač nepracuje podľa nastavi.	<ul style="list-style-type: none"> <li>Je nastavený časovač ZAPNUTIA/VYPNUTIA?</li> <li>Znova odošlite nastavenie týždenného časovača do interiérovej jednotky. Po úspešnom prijatí informácií z interiérovej jednotky zaznie dlhé pípnutie. Ak sa informácie neprijmú, ozvú sa 3 krátke pípnutia. Presvedčte sa, či boli informácie úspešne prijaté.</li> <li>Ak sa pri výpadku prúdu zariadenie vypne, zabudované hodiny interiérovej jednotky nepôjdu správne. V dôsledku toho nebude ani týždenný časovač pracovať správne. Diaľkový ovládač používajte v takej polohe, aby interiérová jednotka mohla prijať signál.</li> </ul>
Jednotka sa sama spustí alebo zastaví.	<ul style="list-style-type: none"> <li>Nie je nastavený týždenný časovač?</li> </ul>

SK



Manual Download



SK-6



# V PRÍPADE PROBLÉMOV

V nasledujúcich prípadoch ihneď zastavte klimatizáciu a obráťte sa na svojho predajcu.

- Keď z interiérovej jednotky uniká alebo kvapká voda.
- Keď ľavá kontrolka prevádzky bliká.
- Keď sa často vyhadzuje istič.
- Signál z diaľkového ovládača nie je možné prijať v miestnosti, kde sa používa žiarivkové svetlo s elektronickým typom ZAP./VYP (s invertorom a pod.).
- Prevádzka klimatizácie ruší rozhlasový alebo televízny príjem. Pre dané zariadenie môže byť potrebné použiť zosilňovač.
- Keď počujete nezvyčajný zvuk.
- Ak ste zistili akýkoľvek únik chladiva.

# TECHNICKÉ ÚDAJE

Model	Interiérová jednotka		MFZ-KW25VG-E1		MFZ-KW35VG-E1		MFZ-KW50VG-E1		MFZ-KW60VG-E1	
	Exteriérová jednotka		MUFZ-KW25VGHZ-E1		MUFZ-KW35VGHZ-E1		MUFZ-KW50VGHZ-E1		MUFZ-KW60VGHZ-E1	
Funkcia			Chladenie	Kúrenie	Chladenie	Kúrenie	Chladenie	Kúrenie	Chladenie	Kúrenie
Napájanie			~N, 230 V, 50 Hz							
Kapacita	kW		2,5	3,4	3,5	4,3	5,0	6,0	6,1	6,5
Vstup	kW		0,57	0,83	0,90	1,21	1,36	1,60	1,73	1,88
Hmotnosť	Interiérová jednotka	kg	15							
	Exteriérová jednotka	kg	35				54			
Plniaci objem chladiva (R32)	kg		1,0				1,3			
Krytie IP	Interiérová jednotka		IP20							
	Exteriérová jednotka		IP24							
Prípustný nadmerný prevádzkový tlak	LP ps	MPa	2,77							
	HP ps	MPa	4,17							
Hladina hluku (SPL)	Int. (veľmi vys./vys./stred./níz./tiché)	dB(A)	39/35/30/25/20	41/35/30/25/18	39/35/30/25/20	41/35/30/25/18	44/39/35/31/27	50/45/40/35/29	53/46/39/35/27	51/47/41/35/29
	Exteriérová jednotka	dB(A)	47	46	47	47	50	54	52	56

## Garantovaný pracovný rozsah

		Interiérová jednotka	Exteriérová jednotka
Chladenie	Horná hranica	32 °C DB 23 °C WB	*Poznámka 2
	Dolná hranica	21 °C DB 15 °C WB	
Kúrenie	Horná hranica	27 °C DB —	
	Dolná hranica	20 °C DB —	

DB: suchý teplomer  
WB: vlhký teplomer

## Poznámka:

- Menovité podmienky  
Chladenie – Interiérová jednotka: 27 °C DB, 19 °C WB  
Exteriérová jednotka: 35 °C DB  
Kúrenie – Interiérová jednotka: 20 °C DB  
Exteriérová jednotka: 7 °C DB, 6 °C WB
- Špecifikácie si overte u vášho predajcu alebo si pozrite katalóg.

# BIZTONSÁGI ÓVINTÉZKEDÉSEK

## A beltéri és/vagy a kültéri egységen megjelenő szimbólumok jelentése

	<b>FIGYELMEZTETÉS</b> (Tűzveszély)	Az egység gyúlékony hűtőközeget használ. Ha a hűtőközeg szivárog és tűzzel vagy fűtőtesttel kerül kapcsolatba, káros gázok keletkeznek és tűzveszély lép fel.
	Használat előtt gondosan olvassa el a HASZNÁLATI ÚTMUTATÓT.	
	A szervizelést végző szakemberek működtetés előtt olvassák el a HASZNÁLATI ÚTMUTATÓT és a TELEPÍTÉSI KÉZIKÖNYVET.	
	A HASZNÁLATI ÚTMUTATÓ, a TELEPÍTÉSI KÉZIKÖNYV és a hasonló dokumentumok további információkat is tartalmaznak.	

- Mivel a termékben forgó és olyan alkatrészek is találhatóak, amelyek áramütést okozhatnak, használat előtt feltétlenül olvassa el ezeket a "Biztonsági óvintézkedéseket".
- Mivel az itt látható figyelmeztető elemek biztonság szempontból fontosak, feltétlenül vegye őket figyelembe.
- A kézikönyvet elolvasás után tartsa a telepítési kézikönyvvel együtt könnyen elérhető helyen az esetleges későbbi használatához.

### Jelölések és jelentésük

- FIGYELMEZTETÉS:** A helytelen kezelés nagy valószínűséggel súlyos, akár végzetes sérülést is okozhat.
- VIGYÁZAT:** A helytelen kezelés a körülményektől függően súlyos veszélyt okozhat.



### Az útmutatóban használt szimbólumok jelentése



- : Ügyeljen ennek elkerülésére.
- : Ügyeljen az utasítás betartására.
- : Ne nyúljon be az ujjával, se más hosszúságú eszközzel!
- : Ne lépjen a beltéri/kültéri egységre, és semmit ne is tegyen azokra!
- : Áramütés veszélye! Legyen óvatos!
- : Feltétlenül húzza ki a hálózati kábel csatlakozódugóját a hálózati csatlakozóaljzatból.
- : Feltétlenül áramtalanítson.
- : Tűzveszély!

<b>FIGYELMEZTETÉS</b>	
	<p><b>Ne csatlakoztassa a tápkábel összekötő elemhez, ne használjon hosszabbítót, ne működtessen több berendezést ugyanarról a tápaljzatról.</b></p> <ul style="list-style-type: none"> <li>Ez túlmelegedést, tüzet vagy áramütést okozhat.</li> </ul>
	<p><b>Győződjön meg arról, hogy a hálózati dugasz mentes a szennyeződésektől, és biztonságosan dugja a konnektorbá.</b></p> <ul style="list-style-type: none"> <li>A szennyezett dugasz tüzet, áramütést okozhat.</li> </ul>
	<p><b>Ne tekerje össze, húzza, károsítsa vagy módosítsa a tápkábelt, ne tegye ki hőhatásnak és ne tegyen rá nehéz tárgyat.</b></p> <ul style="list-style-type: none"> <li>Ez tüzet vagy áramütést okozhat.</li> </ul>
	<p><b>Üzemelés közben ne kapcsolja KI/BE a kismegszakítót, vagy húzza ki/dugja be a tápkábel dugaszát.</b></p> <ul style="list-style-type: none"> <li>Ezáltal szikra keletkezhet, ami tüzet okozhat.</li> <li>A kismegszakítót csak azután kapcsolja KI, vagy a tápkábelt azután húzza ki, ha a beltéri egységet a távvezérlővel Kikapcsolta.</li> </ul>
	<p><b>Ne álljon hosszú ideig a berendezésből kiáramló hűvös levegő útjába.</b></p> <ul style="list-style-type: none"> <li>Ez káros lehet az egészségre.</li> </ul>
	<p><b>Az egység telepítését, áthelyezését, szétszerelését, módosítását vagy javítását nem végezheti a felhasználó.</b></p> <ul style="list-style-type: none"> <li>A légkondicionáló nem megfelelő kezelés esetén tüzet, áramütést, személyi sérülést vagy vízszivárgás stb. okozhat. Forduljon a forgalmazóhoz.</li> <li>Ha a tápkábel megsérült, azt a veszély elkerülése érdekében a gyártónak vagy megbízott szakemberének kell kicserélnie.</li> </ul>
	<p><b>Az egység telepítése, áthelyezése vagy szervizelése esetén ügyelni kell rá, hogy a megadott hűtőközeget (R32/R410A) kívül semmi ne juthasson be a hűtőközeg köráramba.</b></p> <ul style="list-style-type: none"> <li>Az idegen anyag, például levegő jelenléte rendellenes nyomásnövekedéssel járhat, ami robbanást vagy sérülést okozhat.</li> <li>A rendszerhez meghatározott hűtőközegetől eltérő hűtőközeg használata mechanikai hibához, a rendszer meghibásodásához vagy az egység leállításához vezet. A legrosszabb esetben ez súlyos mértékben csökkentheti a termék biztonságát.</li> </ul>
	<p><b>Ez a készülék nem alkalmas olyan személyek (beleértve a gyermekeket) általi használatra, akik fizikai, érzékszervi vagy szellemi képességei csökkentek, vagy nem rendelkeznek a szükséges tapasztalattal vagy tudással, kivéve, ha a biztonságukért felelős személy megfelelő felügyeletet és útmutatást nyújt számukra a készülék használatában.</b></p>
	<p><b>A gyerekeket felügyelni kell, hogy ne játsszanak a készülékekkel.</b></p>
	<p><b>Ne kapcsolja KI a megszakítót, kivéve ha égő szagot érez, illetve a karbantartás vagy ellenőrzés során.</b></p> <ul style="list-style-type: none"> <li>A hűtőközeg szivárgása nem észlelhető, és ez tüzet okozhat.</li> </ul>
	<p><b>Ne telepítse olyan helyre az egységet, ahol füst, gáz vagy vegyi anyag gyűlhet fel.</b></p> <ul style="list-style-type: none"> <li>A beltéri egység közelében ne használjon propán-, bután- vagy metángáz kezelésére szolgáló készüléket vagy permetezőt, például rovarirtót vagy bevonóanyagot/festéket.</li> <li>A hűtőközeg-érzékelő reagál rá, és hibát jelez. Ez az egység működésének megszakítását eredményezheti.</li> </ul>

		<p><b>(Eljárás hűtőközeg-szivárgás esetén)</b> <b>Ha a hűtőközeg szivárog, oltsa ki a tüzekeket, például azt, amelyik egy fűtőelemen ég, és szellőztesse ki alaposan a szobát az ablak kinyitásával.</b></p> <ul style="list-style-type: none"> <li>Ezután forduljon a forgalmazóhoz.</li> <li>A beltéri egység SZELLŐZTETÉS módban terjeszti a hűtőközeget a tűz kialakulásának megelőzésére. Ne kapcsolja KI a megszakítót ebben a helyzetben.</li> </ul>
		<p><b>Ne dugjon semmit (az ujját, pálcát stb.) a bemeneti vagy kimeneti nyílásba.</b></p> <ul style="list-style-type: none"> <li>Ez sérülést okozhat, mivel üzem közben a ventilátor magas fordulatszámon forog.</li> </ul>
		<p><b>Rendellenes állapot (például égett szag) esetén állítsa le a légkondicionálást, és húzza ki a tápkábel csatlakozóját, vagy kapcsolja KI a kismegszakítót.</b></p> <ul style="list-style-type: none"> <li>Az üzemeltetés folytatása rendellenes állapotban meghibásodáshoz, tűzhöz vagy áramütéshez vezethet. Ilyen esetekben forduljon a kereskedőhöz.</li> </ul>
		<p><b>Ha a légkondicionáló rendszer nem hűt vagy fűt, akkor fennáll a hűtőközeg szivárgásának lehetősége. Ha a hűtőközeg szivárgását tapasztalja, alaposan szellőztesse ki a helyiséget, és forduljon a készülék forgalmazójához. Ne kapcsolja KI a megszakítót. Ha a javítás során az egységbe hűtőközeget is tölteni kell, a részletekről érdeklődjön a szakembernél.</b></p> <ul style="list-style-type: none"> <li>A légkondicionáló rendszerben alkalmazott hűtőközeg nem káros az egészségre. Normál esetben az nem szivároghat. Ha azonban a hűtőközeg szivárog és tűzzel vagy fűtőtesttel, például hősugárgzóval, olajkályhával vagy tűzhellyel kerül kapcsolatba, káros gázok keletkeznek, és tűzveszélyt eredményez.</li> </ul>
		<p><b>A beltéri egység belsejét a felhasználó soha ne próbálja meg kimosni. Ha az egység belseje tisztításra szorul, forduljon a forgalmazóhoz.</b></p> <ul style="list-style-type: none"> <li>A nem megfelelő tisztítószert károsíthatja a belül található műanyagokat, ami vízszivárgáshoz vezethet. Ha a tisztítószert elektromos alkatrészekkel vagy a motorral kerül kapcsolatba, hibát, füstöt vagy tüzet okozhat.</li> <li>A berendezést olyan helyiségben kell tárolni, ahol nincs folyamatosan működő gyújtóforrás (például: nyílt láng, működő gázfogyasztó készülék vagy működő elektromos melegítő berendezés).</li> <li>Felhívjuk figyelmét, hogy a hűtőközeg nem tartalmaz illatanyagot.</li> <li>A kiolvasztási folyamat felgyorsítására vagy a berendezés tisztítására a gyártó által ajánlottakon kívül ne alkalmazzon semmilyen más megoldást.</li> <li>Ügyeljen rá, hogy ne lyukassza ki vagy égesse meg.</li> </ul>
		<p><b>Ezt az egységet olyan helyiségekbe kell beszerelni, amelyek meghaladják a telepítési kézikönyvben megadott alapterületet.</b></p> <ul style="list-style-type: none"> <li>Lásd a telepítési kézikönyvben.</li> </ul>
		<p><b>A készülék üzletek, a könnyűipar és gazdaságok szakértő vagy képzett felhasználói, valamint laikus felhasználók általi kereskedelmi használatra készült.</b></p>

# BIZTONSÁGI ÓVINTÉZKEDÉSEK





 <b>VIGYÁZAT</b>	
	<p><b>Ne érjen a beltéri/kültéri egység levegőbemenetéhez, vagy az alumíniumlamellához.</b></p> <ul style="list-style-type: none"> <li>Ez balesetet okozhat.</li> </ul> <p><b>Ne fújjon rovarölő vagy gyúlékony spray-t az egységre.</b></p> <ul style="list-style-type: none"> <li>Ez tűzhöz vagy az egység deformálódásához vezethet.</li> </ul> <p><b>Ne tegye ki háziállatait vagy szobanövényeit közvetlen légáramlásnak.</b></p> <ul style="list-style-type: none"> <li>Ez káros lehet a számukra.</li> </ul> <p><b>Ne tegyen más elektromos készüléket vagy bútort a beltéri/kültéri egység alá.</b></p> <ul style="list-style-type: none"> <li>Az egységből víz csöpöghet, ami károsodást vagy meghibásodást okozhat.</li> </ul> <p><b>Ne hagyja az egységet sérült tartóállványon.</b></p> <ul style="list-style-type: none"> <li>Az egység leesik, amivel sérülést okozhat.</li> </ul> <p><b>Ne instabil padon állva végezze a készülék működtetését vagy tisztítását.</b></p> <ul style="list-style-type: none"> <li>Ha leesik, megsérülhet.</li> </ul> <p><b>Ne húzza a tápkábel.</b></p> <ul style="list-style-type: none"> <li>Ez szálszakadást okozhat, ami túlmelegedést vagy tüzet eredményezhet.</li> </ul> <p><b>Az elemeket ne töltsse vagy szedje szét, és ne dobja tűzbe.</b></p> <ul style="list-style-type: none"> <li>Az elemek ettől szivárogni kezhetnek, ami tüzet vagy robbanást okozhat.</li> </ul> <p><b>Ne működtesse az egységet 4 óránál hosszabban magas páratartalom (RH 80% vagy több) és/vagy nyitott ablak vagy külső ajtó mellett.</b></p> <ul style="list-style-type: none"> <li>Ez a klímaberendezésben víz kicsapódásával járhat, ami lecsapógyve benedvesítheti vagy károsíthatja a bútorokat.</li> <li>A klímaberendezésben a víz lecsapódása hozzájárulhat a gombák, például a penész növekedéséhez.</li> </ul> <p><b>Ne használja a készüléket különleges célokra, például élelmiszer tárolására, állatok nevelésére, növénytermesztésre, precíziós eszközök vagy művészeti tárgyak állagmegóvására.</b></p> <ul style="list-style-type: none"> <li>Ez a minőség romlását, az állatok és növények károsodását okozhatja.</li> </ul> <p><b>Ne tegye ki a fűtőberendezéseket közvetlen légáramlásnak.</b></p> <ul style="list-style-type: none"> <li>Ez az égés lelassulását okozhatja.</li> </ul> <p><b>Ne vegyen a szájába elemet semmilyen célból, mert véletlenül lenyelheti.</b></p> <ul style="list-style-type: none"> <li>A lenyelt elem fulladást és/vagy mérgezést okozhat.</li> </ul>
	<p><b>Tisztítás előtt kapcsolja és húzza KI az egységet, vagy kapcsolja KI a kismegszakítót.</b></p> <ul style="list-style-type: none"> <li>Ez sérülést okozhat, mivel üzem közben a ventilátor magas fordulatszámon forog.</li> </ul> <p><b>A távvezérlő lemerült elemeit cserélje azonos típusú új elemekre.</b></p> <ul style="list-style-type: none"> <li>Régi és új elemek együttes használata túlmelegedést, szivárgást vagy robbanást okozhat.</li> </ul> <p><b>Ha az elemből kiszivárgó folyadék a bőrére vagy ruhájára jut, mossa le alaposan tiszta vízzel.</b></p> <ul style="list-style-type: none"> <li>Ha az elemből kiszivárgó folyadék a szemébe jut, mossa ki alaposan tiszta vízzel, és azonnal forduljon orvoshoz.</li> </ul> <p><b>Gondoskodjon a helyiség megfelelő szellőzéséről, ha az egységet fűtőberendezéssel együtt működteti.</b></p> <ul style="list-style-type: none"> <li>Az elégtelen szellőzés oxigénhiányt okozhat.</li> </ul> <p><b>Kapcsolja KI a kismegszakítót, ha mennydörgést hall és fennáll a villámcsapás esélye.</b></p> <ul style="list-style-type: none"> <li>Az egység villámcsapás esetén károsodhat.</li> </ul>

	<p><b>Több szezonon át tartó használatot követően a légkondicionáló rendszert a normál tisztításon kívül át kell vizsgáltatni és karbantartást kell végezni.</b></p> <ul style="list-style-type: none"> <li>A készülékben lerakódó szennyeződés vagy por kellemetlen szagot okozhat, gombák, például penész növekedéséhez vezethet vagy eltömítheti az elvezető csatornákat, ami révén a beltéri egységből víz szivároghat. A speciális ismereteket és készségeket igénylő átvizsgálás és karbantartás tekintetében forduljon a forgalmazóhoz.</li> </ul>
	<p><b>Ne működtesse nedves kézzel a kapcsolókat.</b></p> <ul style="list-style-type: none"> <li>Ez áramütést okozhat.</li> </ul> <p><b>Ne tisztítsa vízzel a légkondicionáló berendezést, és ne tegyen rá vizet tartalmazó tárgyat, például virágvázát.</b></p> <ul style="list-style-type: none"> <li>Ez tüzet vagy áramütést okozhat.</li> </ul>
	<p><b>Ne lépjen rá, és ne tegyen nehéz tárgyat a kültéri egységre.</b></p> <ul style="list-style-type: none"> <li>Ha Ön vagy a tárgy leesik, megsérülhet.</li> </ul>

## FONTOS

A klímaberendezésben a szennyezett szűrők hozzájárulhatnak a gombák például a penész növekedéséhez. Ajánlatos ezért a légszűrőket 2 hetente kitisztítani.

## A telepítéssel kapcsolatban

 FIGYELMEZTETÉS	
	<p><b>A klímaberendezés telepítésével kapcsolatban forduljon a forgalmazóhoz.</b></p> <ul style="list-style-type: none"> <li>A berendezés telepítését a felhasználó nem végezheti el, mert az speciális ismereteket és képzettséget igényel. A nem megfelelően telepített légkondicionáló rendszer vízszivárgást, tüzet vagy áramütést okozhat.</li> </ul> <p><b>Biztosítson külön tápforrást a légkondicionáló rendszernek.</b></p> <ul style="list-style-type: none"> <li>A megosztott tápforrás túlmelegedést vagy tüzet okozhat.</li> </ul> <p><b>Ne telepítse a berendezést olyan helyre, ahol gyúlékony gáz szivároghat.</b></p> <ul style="list-style-type: none"> <li>Ha a szivárgó gáz felgyűlik a kültéri egység körül, robbanást okozhat.</li> </ul>
	<p><b>Földelje megfelelően az egységet.</b></p> <ul style="list-style-type: none"> <li>Ne kösse a földelő vezetéket gázcsőre, vízvezetékre, villámhárítóra vagy telefonhálózati földelő vezetékére. A nem megfelelő földelés áramütést okozhat.</li> </ul>
 VIGYÁZAT	
	<p><b>A légkondicionáló telepítési helyétől függően (például magas páratartalmú területeken) érintésvédelmi relére is szükség lehet.</b></p> <ul style="list-style-type: none"> <li>Erintésvédelmi relé hiányában a berendezés áramütést is okozhat.</li> </ul> <p><b>Gondoskodni kell a kondenzvíz megfelelő elvezetéséről.</b></p> <ul style="list-style-type: none"> <li>Ha az elvezető csatorna nem megfelelő, a beltéri/kültéri egységből víz csöpöghet, ami a bútorok nedvesedését és károsodását okozhatja.</li> </ul>
<p><b>Rendellenesség esetén</b></p> <p>Azonnal kapcsolja ki a légkondicionáló rendszert, és forduljon a forgalmazóhoz.</p>	

## SELEJTÉZÉS



Fig. 1

A termék selejtezésével kapcsolatban forduljon a forgalmazóhoz.

### Megjegyzés:

Ez a jelzés csak EU-országok számára érvényes. Ez a jelzés a 2012/19/EU irányelv 14. cikkelye (A felhasználók tájékoztatása) és a IX. melléklet és/vagy a 2006/66/EK irányelv 20. cikkelye (A végfelhasználók tájékoztatása) és a II. melléklet alapján került a berendezésre.

A MITSUBISHI ELECTRIC terméket kiváló minőségű anyagokból és alkatrészekből tervezték és gyártották, melyek újrahasznosíthatók és/vagy újra felhasználhatók.

Ez a szimbólum azt jelenti, hogy az elektromos és elektronikus berendezéseket, elemeket és akkumulátorokat az élettartamuk végén a háztartási hulladéktól elkülönítve kell megsemmisíteni.

Ha a szimbólum alatt kémiai szimbólum látható (Fig. 1), ez a szimbólum azt jelenti, hogy az elem vagy akkumulátor bizonyos koncentrációban nehézfémeket tartalmaz. Ezt a következőképpen jelöljük:

Hg: higany (0,0005%), Cd: kadmium (0,002%), Pb: ólom (0,004%)

Az Európai Unióban a használt elektromos és elektronikus termékek, elemek és akkumulátorok számára külön gyűjtőrendszert alkalmaznak.

Kérjük, az elemeket és akkumulátorokat megfelelően, a helyi hulladékgyűjtő/újrahasznosító központba eljuttatva selejtezzék.

Kérjük, segítsen megvédeni a környezetünket!

# AZ ALKATRÉSZEK NEVEI

## Beltéri egység

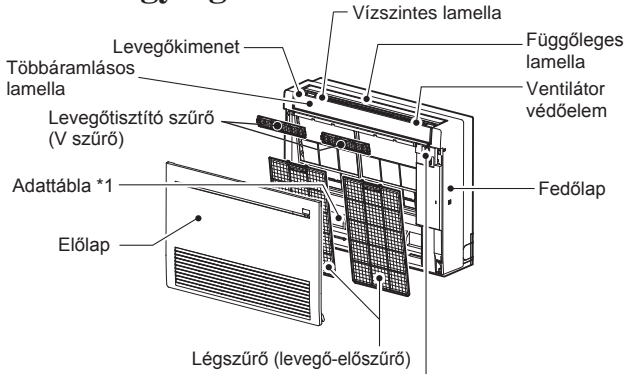

\*1 Az adattábláról leolvasható a gyártás éve és hónapja.

### Kijelző és kezelőterület (Ha az előlap nyitva van)

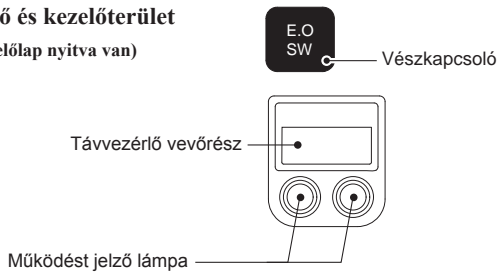

### Ha a távvezérlő nem használható...

A vészüzem a beltéri egységen található vészüzem gombbal (E.O SW) aktiválható.

Az E.O SW gomb megnyomásával az alábbi sorrendben módosul a működés:

#### Működést jelző lámpa

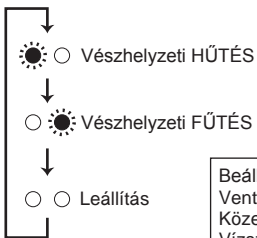

Beállított hőmérséklet: 24 °C  
Ventilátor-fordulatszám: Közepes  
Vízszintes lamella: Auto

## Kültéri egység

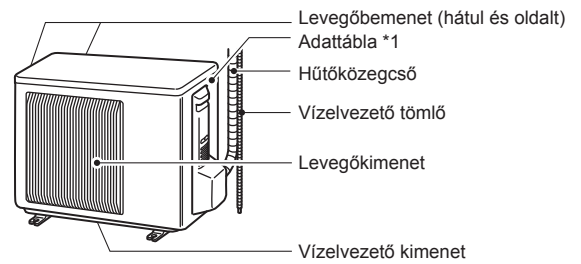

A kültéri egységek kinézete eltérő lehet.

\*1 Az adattábláról leolvasható a gyártás éve és hónapja.

## ÜZEMELTETÉS ELŐTTI ELŐKÉSZÜLETEK

**Használat előtt:** Dugja be a tápkábel dugaszát a tápaljzatba, és/vagy kapcsolja be a kismegszakítót.

### A távvezérlő elemeinek behelyezése

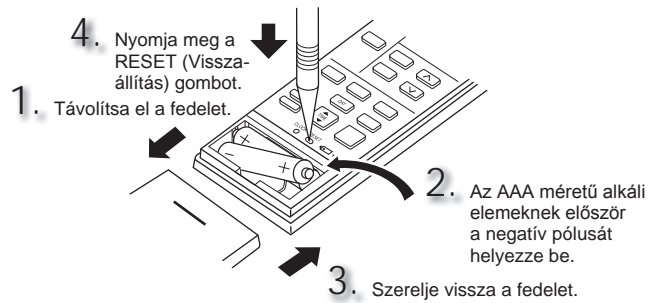

### A pontos idő beállítása

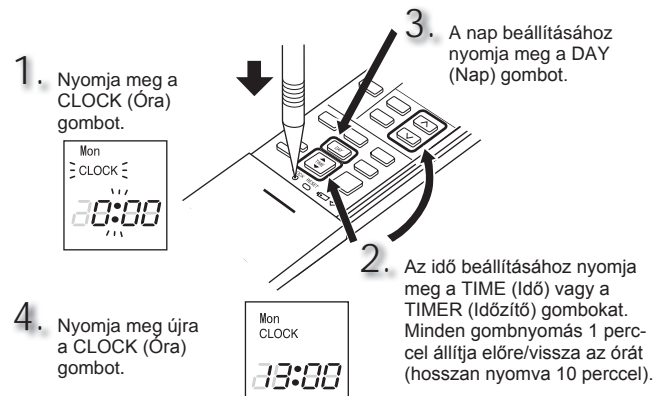



# ÜZEMELTETÉS ELŐTTI ELŐKÉSZÜLETEK

## Távvezérlő

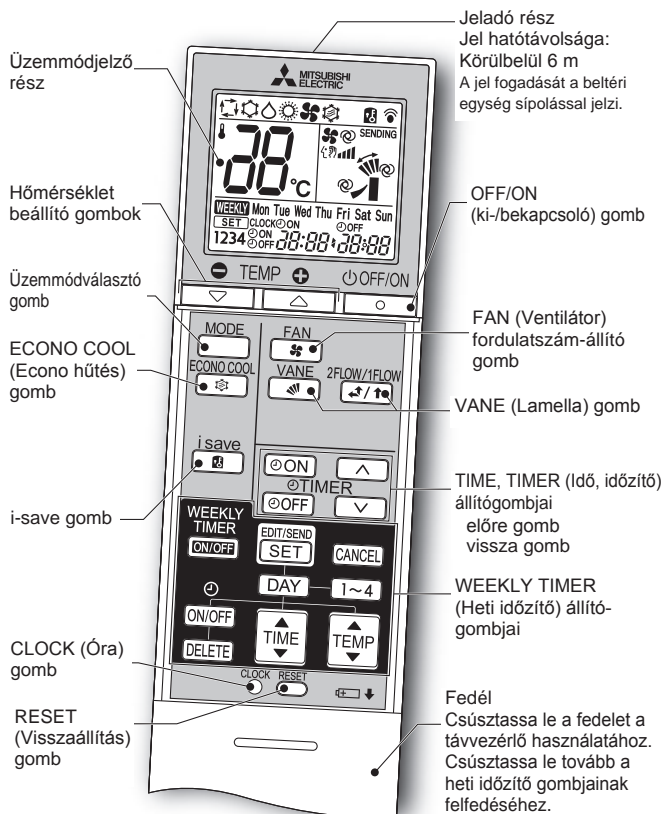

## TIME, TIMER (Idő, időzítő) állítógombjai

Az időzítő beállítása előre/vissza

**[ON]** (BEkapcsolás időzítő) : A készülék a meghatározott időben BEkapcsol.

**[OFF]** (Kikapcsolás időzítő) : A készülék a meghatározott időben Kikapcsol.

Az időzítő beállításához nyomja meg az **[^]** (előre) és **[v]** (vissza) gombokat.

## WEEKLY TIMER (Heti időzítő) állítógombjai

Nyomja meg a **[EDIT/SEND SET]** (Beállítás) gombot a heti időzítés beállításához.

A **[DAY]** és a **[1~4]** gombokkal választhatja ki a napot és a számot.

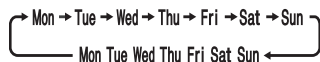

A **[ON/OFF]**, a **[TIME]** és a **[TEMP]** gombokkal választhatja ki a BE-/Kikapcsolást, az időt és a hőmérsékletet.

Nyomja meg a **[EDIT/SEND SET]** gombot a befejezéshez és a heti időzítés beállításainak elküldéséhez.

Nyomja meg a **[WEEKLY TIMER ON/OFF]** gombot a heti időzítés BEkapcsolásához. (A **WEEKLY** (Heti) felirat világítani kezd.)

Nyomja meg újra a **[WEEKLY TIMER ON/OFF]** gombot a heti időzítés Kikapcsolásához. (A **WEEKLY** felirat kialszik.)

**[OFF/ON]**  
**[OFF/ON]** OFF/ON (ki-/bekapcsoló) gomb

**[MODE]**  
**[MODE]** Üzem módválasztó gomb

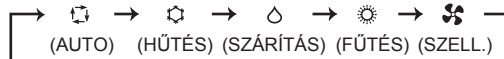

**[+]**  
**[+]** Hőmérséklet beállító gombok



**[FAN]**  
**[FAN]** FAN (Ventilátor) fordulatszám-állító gomb

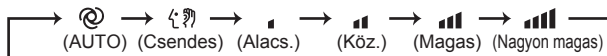

**[VANE]**  
**[VANE]** VANE (Lamella) gomb

Válassza ki a(z) **[VANE]** gombbal a függőleges légáramlás irányát. A gomb megnyomásával a légáramlás iránya az alábbi sorrendben fog változni:

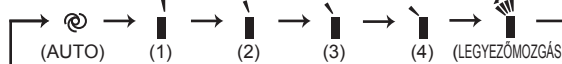

- Az AUTO üzemmód beállításakor a beltéri egységen két rövid sípszó lesz hallható.
- A vízszintes/többáramlásos lamella kézzel mozgatása problémát okozhat.
- A vízszintes/többáramlásos lamella bizonyos időközönként automatikusan mozog a pozíció meghatározása érdekében, majd vízszintre a beállított pozícióba.
- Ha a légáramlás irányát 1 FLOW-ról 2 FLOW-ra változtatja és vízszintre, a vízszintes lamellák elmozdulnak és pozíciót változtatnak.

**[2FLOW/1FLOW]**  
**[2FLOW/1FLOW]** VANE (Lamella) gomb

Válassza ki a(z) **[2FLOW/1FLOW]** gombbal a levegőkimenete(ke)t. A 2 FLOW kiválasztásakor a levegő az egység tetejéből és elülső részéből áramlik. Az 1 FLOW kiválasztásakor a levegő csak az egység tetejéből áramlik.

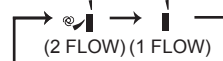

A többáramlásos lamella automatikusan a megfelelő pozícióba áll. Az alábbiakban felsorolt körülmények között a levegő a 2 FLOW kiválasztásakor is csak az egység tetejéből fog áramlani:

- HÜTÉS/SZÁRÍTÁS során: A helyiség hőmérséklete közelíti a beállított hőmérsékletet. A légkondicionáló 0,5-1 órán keresztül üzemel.
- FÜTÉS során: A légáramlás hőmérséklete túl alacsony. (Kiolvasztás közben, a működés megkezdésekor stb.)

**[ECONO COOL]**  
**[ECONO COOL]** ECONO COOL (Econo hűtés) gomb

A mikroprocesszor automatikusan módosítja a beállított hőmérsékletet és a légáramlás irányát.

**[i save]**  
**[i save]** i-save gomb

Egy egyszerűsített visszaállítási funkcióval a kívánt (előre megadott) beállítás a **[i save]** gomb egyszeri megnyomásával visszahívható. A gomb ismételt megnyomásával a rendszer azonnal visszaáll az előző beállításra.

# TISZTÍTÁS

## Utasítások:

- A tisztítás megkezdése előtt kapcsolja ki a tápellátást vagy kapcsolja le a kismegszakítót.
- Ügyeljen rá, hogy ne érjen pusztá kézzel a fém alkatrészekhez.
- Ne használjon benzint, hígítót, csiszolóport vagy rovarirtó szert.
- Szennyeződés esetén mossa le a megadott koncentráció szerint langyos vízben oldott semleges konyhai mosószerrel, majd törölje le a mosószer egy nedves ronggyal.
- Ne tegye ki az alkatrészeket közvetlen napfénynek, hőnek vagy lángoknak szárításkor.
- Ne használjon 50 °C-nál melegebb vizet.
- Ne használjon súrolókefét, kemény szivacsot vagy hasonlót.
- Ne áztassa vagy öblítse a vízszintes lamellát.

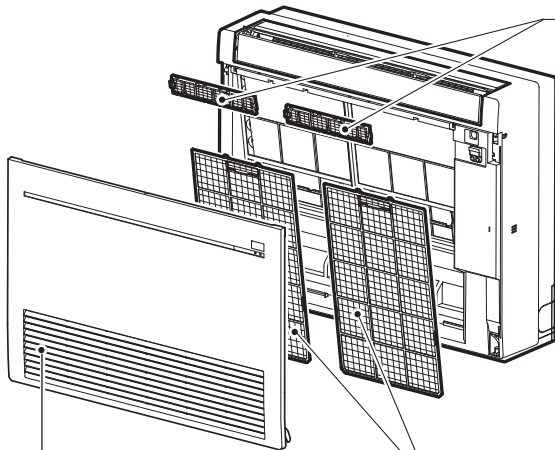

## Levegőtisztító szűrő (V szűrő)

### A légszűrő hátoldala

Tisztítsa 3 havonta:

- Távolítsa el a szennyeződést porszívóval.

### Ha a szennyeződés porszívóval nem távolítható el:

- Áztassa be a szűrőt keretétől kézmeleg vízbe, mielőtt átöblíti. (Ha nem sikerül eltávolítani a szennyeződést, használjon hígított enyhe tisztítószerket.)
- Áztás után szárítsa meg jól egy árnyékos helyen.

### Minden évben:

- A legjobb teljesítmény érdekében cseréljen levegőtisztító szűrőt.
- Cikkszám **MAC-2470FT-E**

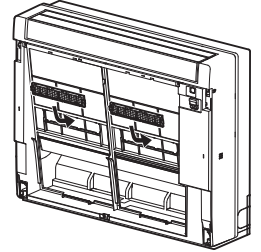

## Légszűrő (levegő-előszűrő)

### Tisztítsa ki 2 hetente

- Távolítsa el a szennyeződést porszívóval, vagy öblítse át vízzel.
- A vizes átmosás után szárítsa meg alaposan egy árnyékos helyen.

## Megjegyzés:

- Ezüst-ionos levegőtisztító szűrő szintén használható.
- Cikkszám **MAC-2370FT-E**

## Előlap

1. Az előlap kinyitásához nyomja le a füleket a készülék mindkét oldalán.
2. Az eltávolításhoz húzza Ön felé az előlapot.
3. Nyissa ki teljesen az előlapot, majd távolítsa el.
- Törölje le puha, száraz ruhával, vagy öblítse le vízzel.
- Ne áztassa vízben két óránál hosszabb ideig.
- Visszaszerelés előtt szárítsa meg alaposan egy árnyékos helyen.
4. Az előlapot szerelje vissza az eltávolítási eljárás fordított sorrendjében.

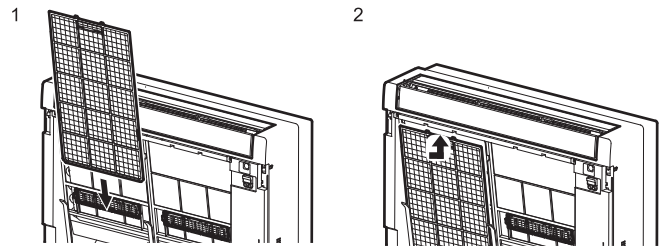
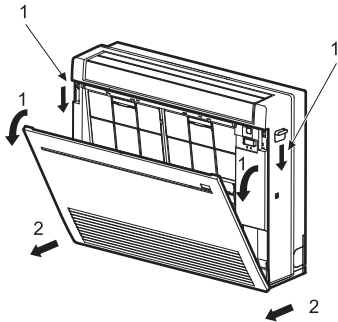

## ! Fontos

- **A legjobb teljesítmény elérése és az energiafogyasztás csökkentése érdekében tisztítsa rendszeresen a szűrőket.**
- **A klímaberendezésben a szennyezett szűrők hozzájárulhatnak a gombák, például a penész szaporodásához. Ajánlatos ezért a légszűrőket 2 hetente kitisztítani.**

Ez az információ az **528/2012** számú (EU) rendeleten alapul

MODELLNÉV	Kezelt tétel (alkatrész neve)	Hatóanyagok (CAS sz. [Amerikai Kémiai Társaság reg. sz.])	Tulajdonság	Használati útmutató (Biztonságos kezelésre vonatkozó információ)
MFZ-KW25/35/50/60VG	SZÜRŐ	Ezüst-nátrium-hidrogén-cirkónium-foszfát (265647-11-8) Dimetiloktadecil[3-(trimetoxiszilil)propil] ammónium-klorid (27668-52-6)	Antibakteriális Penészirtó	<ul style="list-style-type: none"> <li>• A terméket a használati útmutató jelzései szerint és csak rendeltetésszerűen használja.</li> <li>• Ne vegye a szájába. Gyermekektől távol kell tartani.</li> </ul>
MAC-2470FT-E	SZÜRŐ	Dimetiloktadecil[3-(trimetoxiszilil)propil] ammónium-klorid (27668-52-6)	Vírusvédelem Antibakteriális Penészgátló	<ul style="list-style-type: none"> <li>• A terméket a használati útmutató jelzései szerint és csak rendeltetésszerűen használja.</li> <li>• Ne vegye a szájába. Gyermekektől távol kell tartani.</li> </ul>
MAC-2370FT-E	SZÜRŐ	Ezüst-cink zeolit (130328-20-0)	Antibakteriális	<ul style="list-style-type: none"> <li>• A terméket a használati útmutató jelzései szerint és csak rendeltetésszerűen használja.</li> <li>• Ne vegye a szájába. Gyermekektől távol kell tartani.</li> </ul>

# HA ÚGY VÉLI, HOGY VALAMI MEGHIBÁSODOTT

Ha a hiba az itt felsorolt tételek ellenőrzését követően sem szűnne meg, hagyja abba a légkondicionáló használatát, és forduljon a készülék forgalmazójához.

Hibajelenség	Magyarázat és ellenőrizendő pontok
<b>Beltéri egység</b>	
Az egység nem működik.	<ul style="list-style-type: none"> <li>Fel van kapcsolva a kismegszakító?</li> <li>Be van dugva a tápkábel?</li> <li>Be van állítva a BEkapcsolási időzítő?</li> </ul>
Az egység az újraindítását követően nagyjából 3 percig nem működik.	<ul style="list-style-type: none"> <li>Ez a mikroprocesszor utasításainak megfelelően az egység védelmét biztosítja. Kérjük, várjon.</li> </ul>
A beltéri egység kimenetéből pára távozik.	<ul style="list-style-type: none"> <li>Az egységből kiáramló hűvös levegő gyorsan lehűti a levegőben található nedvességet, amely így párává alakul.</li> </ul>
A vízszintes lamella legyezőmozgása kis időre abbamarad, majd újraindul.	<ul style="list-style-type: none"> <li>A vízszintes lamella normál esetben így végzi a legyezőmozgását.</li> </ul>
A légáramlás iránya üzemelés közben változik. A vízszintes/többáramlásos lamella iránya a távvezérlővel nem módosítható.	<ul style="list-style-type: none"> <li>Ha fűtéskor a légáram hőmérséklete túl alacsony, vagy kiolvasztás közben, a vízszintes lamella automatikusan függőleges helyzetbe áll. A többáramlásos lamella zárt pozícióba áll.</li> <li>Ha HÜTÉS vagy SZÁRÍTÁS üzemmódba állított egység esetén a levegő 1 órán át vízszintesen áramlik, a rendszer automatikusan (1) pozícióba állítja azt, hogy meggátolja a víz lecsapódását és a csepegést. A többáramlásos lamella zárt pozícióba áll.</li> <li>A vízszintes és a többáramlásos lamella a pozíció meghatározásához bizonyos időközönként automatikusan mozog, majd visszatér a beállított pozícióba.</li> </ul>
A fűtési művelet során az egység körülbelül 10 percre kikapcsol.	<ul style="list-style-type: none"> <li>Megtörténik a kültéri egység kiolvasztása. Mivel ez nagyjából akár 10 percig is eltarthat, kis türelmet kérünk. (Ha a külső hőmérséklet túl alacsony és túl magas a páratartalom, jelgerakódás alakul ki.)</li> </ul>
A főkapcsoló bekapcsolásakor az egység magától működésbe lép, annak ellenére, hogy a távvezérlőtől nem fogadott jelet.	<ul style="list-style-type: none"> <li>Ezek a modellek automatikus újraindítási funkcióval rendelkeznek. Ha az áramellátás úgy szűnik meg, hogy a berendezést előzőleg nem kapcsolták ki a távvezérlővel, akkor az áramellátás helyreállításával abban az üzemmódban kezd működni, amelybe az áramszünet előtt a távvezérlővel beállították. Lásd "Automatikus újraindítás funkció".</li> </ul>
A többáramlásos lamella automatikusan nyílik és zárul.	<ul style="list-style-type: none"> <li>A többáramlásos lamellát egy mikroszámitógép szabályozza automatikusan, a levegőáramlás hőmérséklete és a légkondicionáló üzemideje szerint.</li> </ul>
Az éppen nem működő beltéri egység felmelegszik, és a víz áramlásához hasonló hang hallatszik belőle.	<ul style="list-style-type: none"> <li>Egy kis mennyiségű hűtőközeg továbbra is a beltéri egységbe áramlik, amikor az éppen nem működik.</li> </ul>
A beltéri egység idővel elszíneződik.	<ul style="list-style-type: none"> <li>Habár a műanyag bizonyos tényezők miatt, például az ibolyántúli fény és hőmérséklet hatására megsárgul, ez a termék működésére nincs hatással.</li> </ul>
<b>Kültéri egység</b>	
A kültéri egység ventilátora nem forog, pedig a kompresszor jár. Ha forogni kezd is, a ventilátor hamar leáll.	<ul style="list-style-type: none"> <li>Ha a rendszer hűtést végez, és a külső hőmérséklet alacsony, a ventilátor szakaszosan működve is képes fenntartani a hűtőteljesítményt.</li> </ul>
Víz szivárog a kültéri egységből.	<ul style="list-style-type: none"> <li>HÜTÉS és SZÁRÍTÁS üzemmódban a cső vagy a csőösszekötő szelvények lehültek, így vízkicsapódás keletkezett.</li> <li>Fűtéskor a hőcserélőn lecsapódott víz lecsepeg.</li> <li>Fűtéskor a kiolvasztás a kültéri egységen kialakult jeget leolvasztja, amely vízzé alakulva lecsepeg.</li> </ul>
Fehér füst távozik a kültéri egységből.	<ul style="list-style-type: none"> <li>Fűtéskor a kiolvasztási művelet során keletkező pára úgy néz ki, mintha fehér füst lenne.</li> </ul>
<b>Távvezérlő</b>	
A távvezérlő kijelzője nem mutat semmit, vagy halvány. A beltéri egység nem reagál a távvezérlő jelére.	<ul style="list-style-type: none"> <li>Nincsenek lemerülve az elemek?</li> <li>Megfelelő az elemek polaritása (+, -)?</li> <li>Nem másik berendezés távvezérlőjét használja?</li> </ul>

Hibajelenség	Magyarázat és ellenőrizendő pontok
<b>A berendezés nem hűt vagy fűt</b>	
A helyiség nem hűl le vagy melegszik fel kellően.	<ul style="list-style-type: none"> <li>A hőmérséklet beállítása megfelelő?</li> <li>A ventilátor beállítása megfelelő? Állítsa a ventilátor-fordulatszámot magasra vagy nagyon magasra.</li> <li>A levegőkimenet 1 FLOW pozícióba van állítva? Állítsa 2 FLOW pozícióba.</li> <li>Tiszta a szűrő?</li> <li>Tiszta a beltéri egység ventilátora vagy hőcserélője?</li> <li>Nem zárja el valami a beltéri vagy a kültéri egység levegőbemeneti vagy -kimeneti nyílásait?</li> <li>Nem maradt véletlenül nyitva ablak vagy ajtó?</li> <li>A beállított hőmérséklet eléréséhez bizonyos idő szükséges, de a helyiség méretétől, a külső hőmérséklettől és hasonló tényezőktől függően előfordulhat, hogy nem érhető el a kívánt hőmérséklet.</li> </ul>
A helyiség nem hűl le kellően.	<ul style="list-style-type: none"> <li>Ha a helyiségben szellőző ventilátor vagy gáz-tűzhely működik, a hűtési terhelés növekszik, ami elégtelen hűtéshez vezethet.</li> <li>Ha a külső hőmérséklet magas, a hűtés hatása esetleg nem lesz elégséges.</li> </ul>
A helyiség nem melegszik fel kellően.	<ul style="list-style-type: none"> <li>Ha a külső hőmérséklet alacsony, a fűtés hatása esetleg nem lesz elégséges.</li> </ul>
Fűtésre kapcsolva nem jön azonnal meleg levegő a berendezésből.	<ul style="list-style-type: none"> <li>Várjon türelemmel, amíg a berendezés felkészül a meleg levegő fűtésére.</li> </ul>
<b>Légáramlás</b>	
A beltéri egységből érkező levegőnek furcsa a szaga.	<ul style="list-style-type: none"> <li>Tiszta a szűrő?</li> <li>Tiszta a beltéri egység ventilátora vagy hőcserélője?</li> <li>Az egység a falhoz, szőnyeghez, bútorhoz stb. tapadt szagot szívhat be, majd fújhat ki a levegővel együtt.</li> </ul>
<b>Hang</b>	
Pattogó zaj hallatszik.	<ul style="list-style-type: none"> <li>Ezt a hangot a panel stb. hőmérséklet-változás miatti tágulása/összehúzódása okozza.</li> </ul>
Bugyogó hang hallatszik.	<ul style="list-style-type: none"> <li>Ez a hang akkor hallható, amikor a szagelszívó berendezést vagy a szellőztető ventilátort bekapcsolva külső levegő kezd beáramlani a kondenzvíz-elvezető csővön, a benne levő vízen keresztül. Akkor is hallható lehet ez a hang, ha erős szél fúj be a kondenzvíz elvezető csővön.</li> </ul>
Mechanikus zaj hallható a beltéri egységből.	<ul style="list-style-type: none"> <li>Ez a ventilátor vagy a kompresszor be-/kikapcsolásának zaja.</li> </ul>
Víz áramlásának a zaja hallatszik.	<ul style="list-style-type: none"> <li>Ez az egységben áramló hűtőközeg vagy lecsapódott víz zaja.</li> </ul>
Néha sziszegő hang hallható.	<ul style="list-style-type: none"> <li>Ez a hang olyankor jelentkezik, amikor megváltoztatja az egységben a hűtőközeg áramlását.</li> </ul>
A beltéri egységből motor és örvénylés hangja hallatszik.	<ul style="list-style-type: none"> <li>Ezt a hangot a HÜTÉS/SZÁRÍTÁS során lecsapódott víznek a beltéri egységből történő elszívása okozza.</li> <li>Előfordulhat, hogy az üzemén kívül helyezett beltéri egységekből is elfolyó víz hangja hallatszik. (A hang automatikusan megszűnik. Kérjük, várjon.)</li> </ul>
<b>Időzítő</b>	
A heti időzítő nem működik megfelelően a beállítások szerint.	<ul style="list-style-type: none"> <li>Nincs beállítva a BE-/Kikapcsolási időzítő?</li> <li>Küldje el újra a heti időzítő beállítási adatait a beltéri egységnek. Az információk sikeres fogadását a beltéri egység hosszú sípszóval jelzi. Ha az információk fogadása sikertelen, 3 rövid sípszó hallható. Ellenőrizze az információk sikeres vételét.</li> <li>Áramszünet esetén a beltéri egység beépített órája hibás jelzést mutat. Ennek eredményeként a heti időzítés előfordulhat, hogy nem működik megfelelően. A távvezérlőt olyan helyről használja, ahonnan a beltéri egység képes fogadni a jeleit.</li> </ul>
A berendezés magától elindul/leáll.	<ul style="list-style-type: none"> <li>Nincs esetleg beállítva a heti időzítő?</li> </ul>



# HA ÚGY VÉLI, HOGY VALAMI MEGHIBÁSODOTT

Azonnal kapcsolja ki a légkondicionáló rendszert, és forduljon a forgalmazóhoz az alábbi esetekben.

- Víz szivárog vagy csepeg a beltéri egységből.
- A működést jelző bal oldali lámpa villog.
- A kismegszakító gyakran lekapcsol.
- A távvezérlő jelét a berendezés nem érzékeli olyan helyiségben, ahol elektronikus kapcsolású fénycső (inverteres fénycső stb.) működik.
- A légkondicionáló működése zavarja a rádió vagy televízió vételét. Az érintett eszköznél erősítőre lehet szükség.
- Rendellenes zaj hallható.
- A hűtőközeg bármiféle szivárgása tapasztalható.

## MŰSZAKI ADATOK

Modell	Beltéri egység		MFZ-KW25VG-E1		MFZ-KW35VG-E1		MFZ-KW50VG-E1		MFZ-KW60VG-E1	
	Kültéri egység		MUFZ-KW25VGHZ-E1		MUFZ-KW35VGHZ-E1		MUFZ-KW50VGHZ-E1		MUFZ-KW60VGHZ-E1	
Funkció			Hűtés	Fűtés	Hűtés	Fűtés	Hűtés	Fűtés	Hűtés	Fűtés
Tápellátás			~N, 230 V, 50 Hz							
Kapacitás	kW		2,5	3,4	3,5	4,3	5,0	6,0	6,1	6,5
Teljesítményfelvétel	kW		0,57	0,83	0,90	1,21	1,36	1,60	1,73	1,88
Tömeg	Beltéri egység	kg	15							
	Kültéri egység	kg	35				54			
Hűtőközeg feltöltési mennyisége (R32)	kg		1,0				1,3			
IP-kód	Beltéri egység	IP20								
	Kültéri egység	IP24								
Megengedett maximális üzemi nyomás	LP ps	MPa	2,77							
	HP ps	MPa	4,17							
Zajszint (SPL)	Beltéri egység (Nagyon magas/Magas/Köz./Alacs./Csendes)	dB(A)	39/35/30/25/20	41/35/30/25/18	39/35/30/25/20	41/35/30/25/18	44/39/35/31/27	50/45/40/35/29	53/46/39/35/27	51/47/41/35/29
	Kültéri egység	dB(A)	47	46	47	47	50	54	52	56

### Garantált működési tartomány

		Beltéri egység	Kültéri egység
Hűtés	Felső határérték	32 °C DB 23 °C WB	*Megjegyzés 2
	Alsó határérték	21 °C DB 15 °C WB	
Fűtés	Felső határérték	27 °C DB —	
	Alsó határérték	20 °C DB —	

DB: Száraz hőmérséklet  
WB: Nedves hőmérséklet

### Megjegyzés:

- Mérési körülmények  
Hűtés — Beltéri: 27 °C DB, 19 °C WB  
Kültéri: 35 °C DB  
Fűtés — Beltéri: 20 °C DB  
Kültéri: 7 °C DB, 6 °C WB
- A műszaki adatokkal kapcsolatban forduljon a forgalmazóhoz, és/vagy tanulmányozza a katalógust.



# VARNOSTNI UKREPI

## Pomen simbolov, uporabljenih na notranji in/ali zunanji enoti

	<b>OPOZORILO</b> (Nevarnost požara)	Naprava uporablja vnetljivo hladilno sredstvo. Če hladilno sredstvo pušča in pride v stik s plamenom ali grelnim telesom, začne nastajati strupen plin, hkrati pa obstaja nevarnost požara.
		Preden začnete uporabljati napravo, pozorno preberite NAVODILA ZA UPORABO.
		Servisno osebje mora pred uporabo prebrati NAVODILA ZA UPORABO in NAMESTITVENI PRIROČNIK.
		Podrobne informacije najdete v NAVODILIH ZA UPORABO, NAMESTITVENEM PRIROČNIKU in podobnem gradivu.

- Ker so v izdelku vrteči se deli in deli, ki lahko povzročijo električni udar, morate pred uporabo prebrati "Varnostne ukrepe".
- Ker so opozorila, ki so navedena tukaj, pomembna za varnost, jih morate obvezno upoštevati.
- Ko preberete ta priročnik, ga skupaj z namestitvenim priročnikom shranite na lahko dosegljivem mestu za primer, da bi ga potrebovali.

### Oznake in njihov pomen

- OPOZORILO:** Napačna uporaba bo zelo verjetno povzročila resno nevarnost, ki lahko privede do smrti, hude poškodbe ipd.
- POZOR:** Napačna uporaba lahko v določenih okoliščinah povzroči resno nevarnost.



### Pomen simbolov, uporabljenih v teh navodilih



- : Tega ne delajte.
- : Obvezno upoštevajte navodila.
- : Prstov, palic in drugih predmetov ne potiskajte v napravo.
- : Nikoli ne stopajte na notranjo ali zunanjo enoto in na njih ne odlagajte ničesar.
- : Nevarnost električnega udara. Bodite previdni.
- : Obvezno izvlecite vtičač iz napajalne vtičnice.
- : Ne pozabite izklopiti električnega napajanja.
- : Nevarnost požara.

<b>OPOZORILO</b>	
	<p><b>Ne uporabljajte provizoričnih priklonov na napajanje ter ne uporabljajte podaljškov ali razdelilnikov za priklon več naprav v eno omrežno vtičnico.</b></p> <ul style="list-style-type: none"> <li>• To lahko povzroči pregrevanje, požar ali električni udar.</li> </ul> <p><b>Vtičač napajalnega kabla mora biti čist in čvrsto vstavljen v vtičnico.</b></p> <ul style="list-style-type: none"> <li>• Umazan vtičač lahko povzroči požar ali električni udar.</li> </ul> <p><b>Ne navijajte, vlecite, poškodujte ali predelujte napajalnega kabla in nanj ne odlagajte težkih predmetov.</b></p> <ul style="list-style-type: none"> <li>• To lahko povzroči požar ali električni udar.</li> </ul> <p><b>Ne IZKLOPITE/VKLOPITE glavnega stikala in ne odklopite vtičača napajalnega kabla med delovanjem.</b></p> <ul style="list-style-type: none"> <li>• To lahko povzroči iskrenje, ki lahko zaneti požar.</li> <li>• Ko notranjo enoto IZKLOPITE z daljinskim upravljalnikom, IZKLOPITE glavno stikalo ali odklopite vtičač napajalnega kabla.</li> </ul> <p><b>Svojega telesa ne izpostavljajte neposrednemu hladnemu zračnemu toku dlje časa.</b></p> <ul style="list-style-type: none"> <li>• To lahko škoduje vašemu zdravju.</li> </ul> <p><b>Naprave ne sme namestiti, premestiti, razstaviti, predelati ali popraviti uporabnik.</b></p> <ul style="list-style-type: none"> <li>• Nepravilno ravnanje s klimatsko napravo lahko povzroči požar, električni udar, poškodbo, puščanje vode, ipd. Posvetujte se s prodajalcem.</li> <li>• Če je napajalni kabel poškodovan, ga mora proizvajalec ali pooblaščen servisler zamenjati, da prepreči morebitno nevarnost.</li> </ul> <p><b>Med nameščanjem, premeščanjem ali servisiranjem enote pazite, da v hladilni tokokrog ne pride nobena druga snov, razen navedenega hladilnega sredstva (R32/R410A).</b></p> <ul style="list-style-type: none"> <li>• Prisotnost drugih snovi, npr. zraka, lahko povzroči neobičajen dvig tlaka in privede do eksplozije ali poškodbe.</li> <li>• Uporaba drugega hladilnega sredstva od posebej določenega za ta sistem lahko povzroči mehansko okvaro, motnje delovanja sistema ali okvaro enote. V najhujšem primeru lahko to privede do resnega ogrožanja varnosti izdelka.</li> </ul> <p><b>Te naprave naj ne uporabljajo osebe z omejenimi fizičnimi, zaznavnimi ali duševnimi zmožnostmi, osebe brez zadostnih izkušenj in znanja (vključno z otroci), razen če so pod nadzorom oziroma jih o uporabi pouči oseba, ki je odgovorna za njihovo varnost.</b></p> <p><b>Otroke vedno nadzirajte in preprečite, da bi se igrali z napravo.</b></p>
	<p><b>Ne IZKLOPITE prekinjala, razen če zavohate, da se nekaj žge, oziroma kadar izvajate vzdrževanje ali pregled.</b></p> <ul style="list-style-type: none"> <li>• Puščanja hladilnega sredstva ni mogoče zaznati, zato lahko pride do požara.</li> </ul> <p><b>Naprave ne namestite v prostoru, kjer bi lahko zajemala dim, plin ali kemikalije.</b></p> <ul style="list-style-type: none"> <li>• V bližini notranje enote ne uporabljajte plinske opreme za propan, butan ali metan, razpršilnih sredstev, kot je insekticid, in lakov.</li> <li>• Senzor hladilnega sredstva jih lahko zazna in prikaže napako. To lahko onemogoči delovanje naprave.</li> </ul>

	<p><b>(postopek v primeru puščanja hladilnega sredstva)</b> <b>Ce pride do puščanja hladilnega sredstva, ugasnite vse vire plamena, na primer grelce, in odprite okno, da prezračite prostor.</b></p> <ul style="list-style-type: none"> <li>• Nato se obrnite na prodajalca.</li> <li>• Notranja enota bo hladilno sredstvo odvajala v načinu za prezračevanje (FAN), da prepreči požar. V teh okoliščinah NE IZKLOPITE prekinjala.</li> </ul>
	<p><b>Prstov, palic in drugih predmetov ne potiskajte v vstopne in izstopne zračne odprtine.</b></p> <ul style="list-style-type: none"> <li>• Ker se med delovanjem vgrajeni ventilator vrti z visoko hitrostjo, lahko pride do poškodb.</li> </ul>
	<p><b>Ce zaznate nenavadno delovanje (vonj po zažganem ipd.), klimatsko napravo takoj izklopite ter iztaknite vtičač ali IZKLOPITE glavno stikalo.</b></p> <ul style="list-style-type: none"> <li>• Nadaljnje delovanje klimatske naprave v neustreznem stanju lahko povzroči okvaro, požar ali električni udar. V tem primeru se obrnite na prodajalca.</li> </ul>
	<p><b>Ce klimatska naprava ne hladi ali ne greje, je možno uhajanje hladilne tekočine. Ce ugotovite, da hladilno sredstvo pušča, dobro prezračite prostor in se posvetujte s prodajalcem. NE IZKLOPITE prekinjala. Ce je pri popravilu treba napravo znova napolniti s hladilnim sredstvom, servislerja prosite, naj vam razloži podrobnosti.</b></p> <ul style="list-style-type: none"> <li>• Hladilno sredstvo, ki ga uporablja klimatska naprava, ni škodljivo. Običajno ne pušča. Če pa hladilno sredstvo pušča in pride v stik s plamenom ali grelnim telesom ventilatorskega grelnika, kerozinskega grelnika ali plinskega gorilnika in začne nastajati strupen plin, hkrati pa obstaja nevarnost požara.</li> </ul>
	<p><b>Uporabnik ne sme v nobenem primeru poskusiti oprati notranjosti notranje enote. Ce je notranjost enote treba očistiti, se obrnite na prodajalca.</b></p> <ul style="list-style-type: none"> <li>• Neprimeren detergent lahko poškoduje plastični material v notranjosti enote, kar lahko povzroči puščanje vode. Če detergent pride v stik z električnimi deli ali motorjem, to lahko povzroči okvaro, dimljenje ali požar.</li> <li>• Naprava mora biti v prostoru, kjer ni stalno delujočih virov vžiga (npr. odprtega plamena, naprave s plinskim gorilnikom ali električnega grelnika).</li> <li>• Upoštevajte, da hladilno sredstvo morda nima vonja.</li> <li>• Ne uporabljajte drugih sredstev za pospeševanje odmrzovanja ali za čiščenje naprave kot tistih, ki jih priporoča proizvajalec.</li> <li>• Ne predirajte in ne zažigajte naprave.</li> </ul>
	<p><b>Ta enota mora biti nameščena v prostoru s površino, ki presega vrednost, ki je navedena v namestitvenem priročniku.</b></p> <ul style="list-style-type: none"> <li>• Glejte namestitveni priročnik.</li> </ul>
	<p><b>Naprava je namenjena za uporabo s strani strokovnih ali ustrezno usposobljenih uporabnikov v trgovinah, lahki industriji in na kmetijah ter za komercialno uporabo s strani nestrokovnih uporabnikov.</b></p>

# VARNOSTNI UKREPI

 <b>POZOR</b>	
	<p><b>Ne dotikajte se dovoda zraka ali aluminijastih lamel na notranji/zunanji enoti.</b></p> <ul style="list-style-type: none"> <li>To bi lahko povzročilo poškodbe.</li> </ul> <p><b>Naprave ne smete poškropiti z insekticidom ali z gorljivim razpršilnim sredstvom.</b></p> <ul style="list-style-type: none"> <li>To lahko povzroči požar ali poškodbo ohišja.</li> </ul> <p><b>Hišnih ljubljenčkov in rastlin ne izpostavljajte neposrednemu zračnemu toku.</b></p> <ul style="list-style-type: none"> <li>To lahko škoduje zdravju živali ali sobnih rastlin.</li> </ul> <p><b>Pod notranjo/zunanjo enoto ne postavite druge električne naprave ali pohištva.</b></p> <ul style="list-style-type: none"> <li>Iz naprave lahko kaplja voda, ki povzroči škodo ali motnje v delovanju.</li> </ul> <p><b>Enote ne pustite nameščene, če je nosilec poškodovan.</b></p> <ul style="list-style-type: none"> <li>Enota lahko pade in koga poškoduje.</li> </ul> <p><b>Pri spreminjanju nastavitve in čiščenju enote stopite na stabilno podlago.</b></p> <ul style="list-style-type: none"> <li>V nasprotnem primeru se lahko poškodujete pri padcu.</li> </ul> <p><b>Ne vlečite napajalnega kabla.</b></p> <ul style="list-style-type: none"> <li>S tem bi lahko pretrgali vodnik v kablu, kar lahko povzroči pregrevanje ali požar.</li> </ul> <p><b>Baterij ne polnite ali razstavljajte ter jih ne mečite v ogenj.</b></p> <ul style="list-style-type: none"> <li>To lahko povzroči puščanje baterij, požar ali eksplozijo.</li> </ul> <p><b>Naprava ne sme dlje kot 4 ure delovati pri visoki vlažnosti zraka (80 % ali več relativne vlažnosti) in/ali pri odprtih zunanjih vratih ali oknih.</b></p> <ul style="list-style-type: none"> <li>V napravi se začne kondenzirati voda, ki lahko začne kapljati ven ter zmocni ali poškoduje pohištvo.</li> <li>Kondenzirana voda v klimatski napravi lahko povzroči razvoj gliv, kot je npr. plesen.</li> </ul> <p><b>Naprave ne uporabljajte v druge namene, npr. za skladiščenje hrane, rejo živali, gojenje rastlin ali uravnavanje klime v prostorih z natančnimi instrumenti ali umetninami.</b></p> <ul style="list-style-type: none"> <li>To bi lahko povzročilo poslabšanje kakovosti predmetov oziroma škodilo živalim in rastlinam.</li> </ul> <p><b>Gorilni naprav ne izpostavljajte neposrednemu zračnemu toku.</b></p> <ul style="list-style-type: none"> <li>To lahko povzroči nepopolno izgorevanje.</li> </ul> <p><b>Nikoli in iz nobenega razloga ne vstavljajte baterij v usta, da jih po nesreči ne pogoltnete.</b></p> <ul style="list-style-type: none"> <li>Če baterije pogoltnete, se lahko zadušite in/ali zastrupite.</li> </ul>
	<p><b>Pred čiščenjem IZKLOPITE klimatsko napravo ter izvlomite napajalni kabel ali IZKLOPITE glavno stikalo.</b></p> <ul style="list-style-type: none"> <li>Ker se med delovanjem vgrajeni ventilator vrti z visoko hitrostjo, lahko pride do poškodb.</li> </ul> <p><b>Hkrati zamenjajte vse baterije daljinskega upravljalnika z novimi istega tipa.</b></p> <ul style="list-style-type: none"> <li>Uporaba nove baterije skupaj s staro lahko povzroči pregrevanje, puščanje, požar ali eksplozijo baterije.</li> </ul> <p><b>Če tekočina iz baterij pride v stik s kožo ali obleko, jo morate temeljito izprati s čisto tekočo vodo.</b></p> <ul style="list-style-type: none"> <li>Če tekočina iz baterij pride v stik z očmi, jih temeljito izperite s čisto tekočo vodo in takoj poiščite zdravniško pomoč.</li> </ul> <p><b>Če klimatsko napravo uporabljate v prostoru, v katerem je gorilna naprava, poskrbite za dobro prezračevanje prostora.</b></p> <ul style="list-style-type: none"> <li>Nezadostno prezračevanje lahko povzroči pomanjkanje kisika v prostoru.</li> </ul>





	<p><b>Če slišite grmenje ali obstaja nevarnost udara strele, IZKLOPITE glavno stikalo naprave.</b></p> <ul style="list-style-type: none"> <li>Udar strele lahko poškoduje napravo.</li> </ul> <p><b>Po nekaj sezonah uporabe klimatske naprave je treba poleg rednega čiščenja opraviti tudi vzdrževalni pregled.</b></p> <ul style="list-style-type: none"> <li>Umazanija in prah v notranjosti enote lahko povzročita neprijeten vonj, pospešita razvoj gliv, kot je plesen, ali zamašita odtok, kar je lahko vzrok za puščanje vode iz notranje enote. Pregled in vzdrževanje sta postopka, ki zahtevata posebno strokovno znanje, zato se glede tega obrnite na prodajalca.</li> </ul>
	<p><b>Stikal se ne dotikajte z mokrimi rokami.</b></p> <ul style="list-style-type: none"> <li>To lahko povzroči električni udar.</li> </ul> <p><b>Klimatske naprave ne čistite z vodo in nanjo ne postavljajte posod, v katerih je voda, npr. cvetličnih vaz.</b></p> <ul style="list-style-type: none"> <li>To lahko povzroči požar ali električni udar.</li> </ul>
	<p><b>Ne stopajte na zunanjo enoto in nanjo ne odlagajte ničesar.</b></p> <ul style="list-style-type: none"> <li>V nasprotnem primeru se lahko poškodujete pri padcu oziroma lahko predmet pade z nje.</li> </ul>

## POMEMBNO

Umazani filtri povzročajo kondenzacijo v klimatski napravi, kar lahko povzroči razvoj gliv, kot je npr. plesen. Priporočamo, da zračne filtre očistite vsaka 2 tedna.

## Za nameščanje

### OPOZORILO

	<p><b>Za namestitev klimatske naprave se obrnite na prodajalca.</b></p> <ul style="list-style-type: none"> <li>Klimatske naprave naj ne poskuša namestiti uporabnik sam, saj postopek zahteva posebno strokovno znanje in veščine. Nepravilna namestitev klimatske naprave lahko povzroči puščanje vode, požar ali električni udar.</li> </ul> <p><b>Klimatska naprava naj bo priključena na električni priključek, namenjen samo napravi.</b></p> <ul style="list-style-type: none"> <li>Če priključek napaja več naprav, lahko pride do pregrevanja ali požara.</li> </ul> <p><b>Naprave ne namestite v prostoru, kjer bi lahko uhajal vnetljiv plin.</b></p> <ul style="list-style-type: none"> <li>Če vnetljiv plin uhaja in se nabira v bližini zunanje enote, lahko pride do eksplozije.</li> </ul>
	<p><b>Napravo ustrezno ozemljite.</b></p> <ul style="list-style-type: none"> <li>Ne priključite ozemljitvenega voda na plinovod, vodovod, strelvod ali telefonski ozemljitveni vod. Nepravilna ozemljitev lahko povzroči električni udar.</li> </ul>
 <b>POZOR</b>	
	<p><b>Glede na mesto postavitve klimatske naprave (npr. v vlažnem okolju) namestite prekinjevalo uhajavega toka po ozemljitvenem vodu.</b></p> <ul style="list-style-type: none"> <li>Če prekinjevala uhajavega toka po ozemljitvenem vodu ne namestite, obstaja nevarnost električnega udara.</li> </ul> <p><b>Poskrbite za pravilno odvajanje odpadne vode.</b></p> <ul style="list-style-type: none"> <li>Če iztočna cev ni pravilno napeljana, lahko iz notranje/zunanje enote kaplja kondenzirana voda in poškoduje pohištvo.</li> </ul>

#### V primeru nepravilnega delovanja

Nemudoma ugasnite klimatsko napravo in se obrnite na prodajalca.

# ODSTRANEVANJE



Glede odstranitve izdelka se obrnite na prodajalca.

#### Opomba:

Opomba: \_\_\_\_\_  
Ta oznaka je namenjena samo državam EU. Oznaka je skladna s 14. členom Direktive 2012/19/EU, Informacije za uporabnike in dodatkom IX oziroma z 20. členom Direktive 2006/66/ES, Informacije za končne uporabnike in dodatkom II.

Fig. 1

Izdelek MITSUBISHI ELECTRIC je izdelan iz visokokakovostnih materialov, ki se lahko reciklirajo ter ponovno uporabijo.

Ta oznaka označuje električne in elektronske naprave, baterije in akumulatorje, ki morajo biti ob koncu življenjske dobe odstranjene ločeno od ostalih gospodinjinskih odpadkov.

Če je pod oznako natisnjen kemijski simbol (Fig. 1), ta opozarja, da baterija ali akumulator vsebuje težko kovino v določeni koncentraciji. To je navedeno na ta način: Hg: živo srebro (0,0005 %), Cd: kadmij (0,002 %), Pb: svinec (0,004 %)

V Evropski Uniji obstajajo sistemi ločenega zbiranja izrabljenih električnih in elektronskih naprav, baterij in akumulatorjev.

Prosimo, da vsa opremo, baterije in akumulatorje odstranite na ustrezen način v lokalnih centrih za zbiranje/recikliranje odpadkov.

Pomagajte nam ohranjati okolje, v katerem živimo!

# IMENA POSAMEZNIH DELOV

## Notranja enota

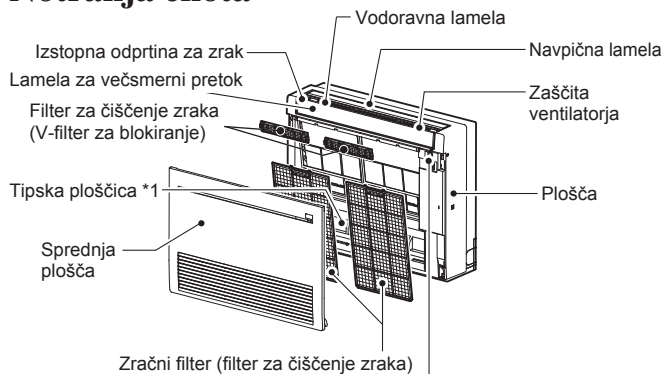

\*1 Na tipski ploščici sta navedena leto in mesec izdelave.

### Predel prikazovalnika in prikaza delovanja (če je sprednja plošča odprta)

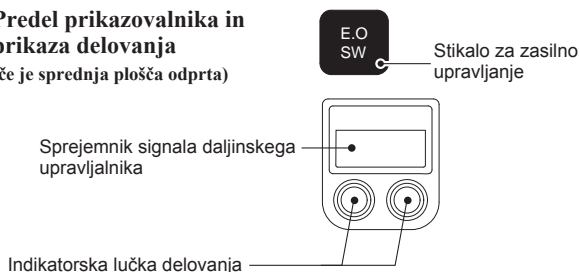

## Kadar ni mogoče uporabiti daljinskega upravljalnika ...

Zasilno delovanje vklopite s stikalom za vklop zasilnega delovanja na notranji enoti (E.O SW).

Z vsakim pritiskom E.O SW se nastavev spremeni v naslednjem zaporedju:

### Indikatorska lučka delovanja

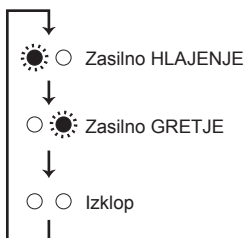

Nastavljena temperatura: 24 °C  
 Hitrost ventilatorja: srednja  
 Vodoravna lamela: samodejno

## Zunanja enota

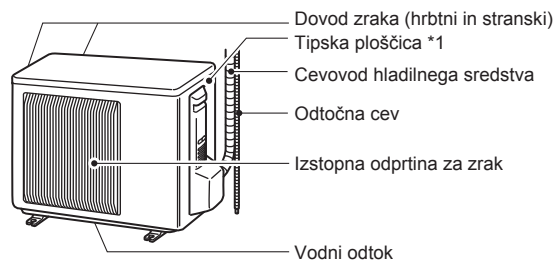

Videz zunanje enote je lahko drugačen.

\*1 Na tipski ploščici sta navedena leto in mesec izdelave.

# PRIPRAVA NA UPORABO

**Pred uporabo:** Vtikač napajalnega kabla priključite v električno vtičnico in/ali vklopite glavno stikalo.

## Vstavljanje baterij v daljinski upravljalnik

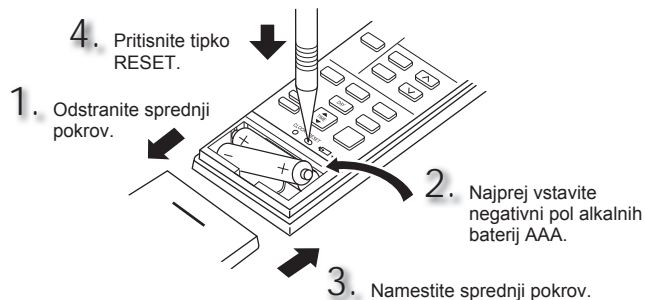

## Nastavitev ure

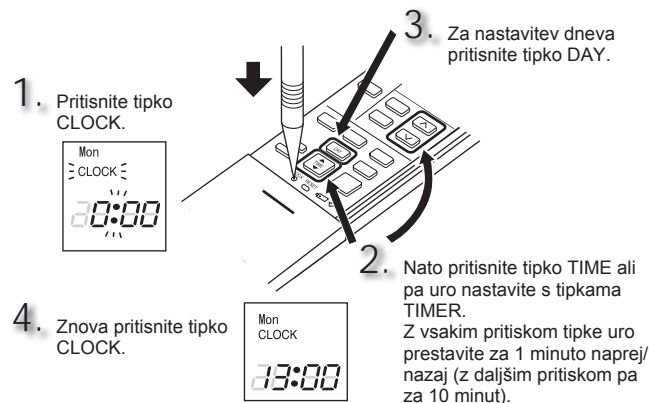

# PRIPRAVA NA UPORABO

## Daljinski upravljalnik

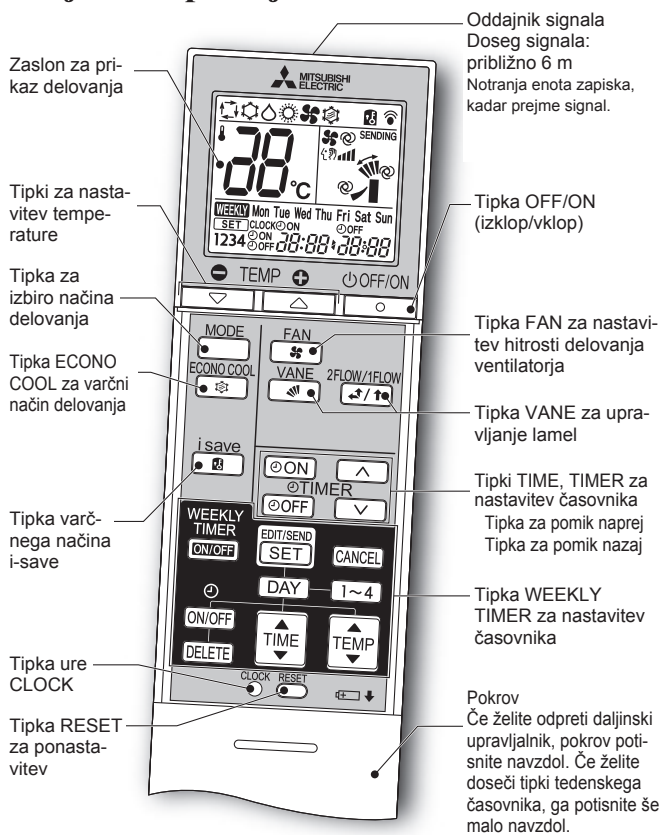

### Tipki TIME, TIMER za nastavitve časovnika

Premaknite uro naprej/nazaj

(časovnik VKLOPA) : enota se VKLOPI ob nastavljeni uri.

(časovnik IZKLOPA) : enota se IZKLOPI ob nastavljeni uri.

Uro časovnika nastavite s tipkama (naprej) in (nazaj).

### Tipka WEEKLY TIMER za nastavitve časovnika

Pritisnite tipko , da odprete nastavitve tedenskega časovnika.

S tipkama in izberite dan in številko nastavitve.

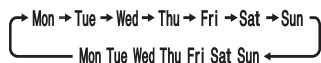

S tipkami , , in nastavite VKLOP/IZKLOP, uro in temperaturo.

Za zaključek in prenos nastavitve tedenskega časovnika pritisnite .

Pritisnite tipko , da VKLOPITE tedenski časovnik. (WEEKLY zasveti.)

Če želite IZKLOPITI tedenski časovnik, znova pritisnite tipko . (WEEKLY ugasne.)

OFF/ON



Tipka OFF/ON (izklop/vklop)

MODE



Tipka za izbiro načina delovanja



TEMP



Tipki za nastavitve temperature

FAN



Tipka FAN za nastavitve hitrosti delovanja ventilatorja

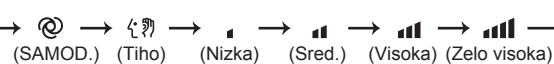

VANE



Tipka VANE za upravljanje lamel

Navpični zračni tok nastavite s tipko . Pri vsakem pritisku tipke se bo smer zračnega toka spremenila na ta način:

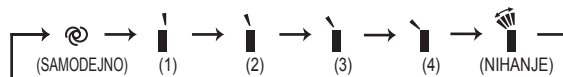

- Če notranjo enoto nastavite na samodejno delovanje (AUTO), se zaslišita dva kratka piska.
- Z ročnim premikanjem lahko poškodujete vodoravno lamelo/lamelo za večsmerni pretok.
- Vodoravna lamela/lamela za večsmerni pretok se samodejno premika v določenih intervalih, da enota preverja njen položaj, nato pa se vrne na nastavljeni položaj.
- Če izstopno odprtino za zrak preklopite z enojnega pretok (1 FLOW) na dvojni pretok (2 FLOW) ali obratno, se bodo morda vodoravne lamele premaknile v drug položaj.

2FLOW/1FLOW



Tipka VANE za upravljanje lamel

Izstopno odprtino za zrak izberete s tipko . Če je izbran dvojni pretok (2 FLOW), zrak piha iz zgornjega in sprednjega dela enote. Če je izbran enojni pretok (1 FLOW), zrak piha samo iz zgornjega dela enote.

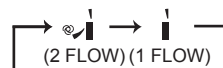

Lamela za večsmerni pretok se samodejno nastavi na ustrezen položaj.

Če je izbran dvojni pretok (2 FLOW), bo v naslednjih primerih zrak prav tako pihal samo iz zgornjega dela enote:

- Med HLAJENJEM/RAZVLAŽEVANJEM: ko je sobna temperatura blizu nastavljeni temperaturi; če klimatska naprava deluje od 0,5 od 1 ure.
- Med GRETJEM: če je temperatura pretoka zraka prenizka (med odmrzovanjem, na začetku delovanja ipd.).

ECONO COOL



Tipka ECONO COOL za varčni način delovanja  
Nastavljeno temperaturo in smer zračnega toka samodejno spreminja mikroprocesor.

i save



Tipka varčnega načina i-save

Poenostavljena funkcija obnovitve prejšnjih nastavitve vam omogoča priklic pogosto uporabljane nastavitve (prednastavitve) s preprostim pritiskom tipke . Če želite spet hitro preklopiti na prejšnjo nastavitve, znova pritisnite tipko.



# ČIŠČENJE

## Navodila:

- Pred čiščenjem izklopite napajalni kabel oziroma glavno stikalo naprave.
- Kovinskih delov se ne dotikajte z rokami.
- Ne uporabljajte bencina, razredčila, loščil ali insekticidov.
- Umazanijo odstranite z nevtralnimi gospodinjstvom detergentom, razredčenim z mlačno vodo do določene koncentracije, nato detergent obrišite z vlažno krpo.
- Delov naprave ne sušite na neposredni sončni svetlobi, grelnikih ali nad ognjem.
- Voda ne sme imeti več kot 50 °C.
- Ne uporabljajte krtač, trdih gob in podobnih pripomočkov.
- Vodoravne lamele ne namakajte v vodi in je ne izpirajte.

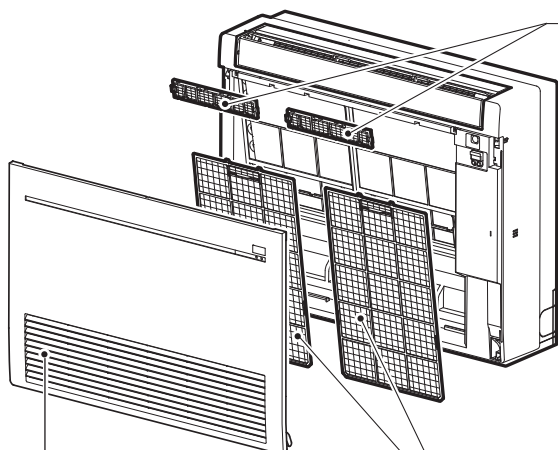

## Filter za prečiščevanje zraka (V-filter za blokiranje)

### Zadnja stran zračnega filtra

#### Očistite vsake 3 mesece:

- S sesalcem posesajte prah.

#### Ko s sesalcem ne morete odstraniti umazanije:

- Filter z ohišjem potopite v mlačno vodo, nato pa ga izperite. (Če umazanije ne morete odstraniti, lahko uporabite razredčene blage detergente.)
- Ko ga operete, ga pustite v senci, da se osuši.

#### Vsako leto:

- Zamenjajte filter za čiščenje zraka, da zagotovite dobro delovanje.
- Številka dela **MAC-2470FT-E**

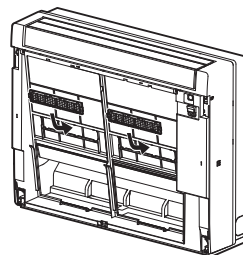

## Filter za zrak (filter za čiščenje zraka)

### Očistite ga vsaka 2 tedna

- S sesalcem posesajte prah ali pa ga izperite z vodo.
- Ko ga operete z vodo, ga pustite v senci, da se osuši.

## Opomba:

- Uporabi se lahko tudi filter za čiščenje zraka s srebrnimi ioni.
- Številka dela **MAC-2370FT-E**

## Sprednja plošča

1. Jezička na obeh straneh sprednje plošče potisnite navzdol, da jo odprete.
2. Sprednjo ploščo povlecite k sebi, da jo odstranite.
3. Sprednjo ploščo do konca odprite, nato jo odstranite.
- Obrišite jo z mehko suho krpo ali pa jo operite z vodo.
- Ne namakajte je v vodi več kot dve uri.
- Preden jo namestite, naj se popolnoma osuši v senci.
4. Sprednjo ploščo namestite po istem postopku, vendar v obratnem vrstnem redu.

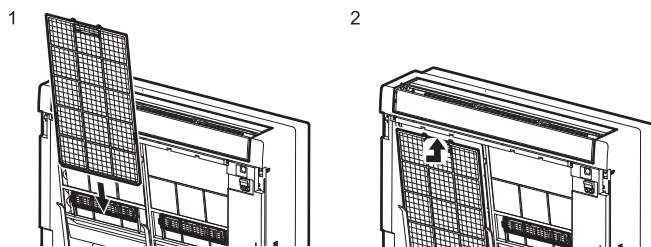
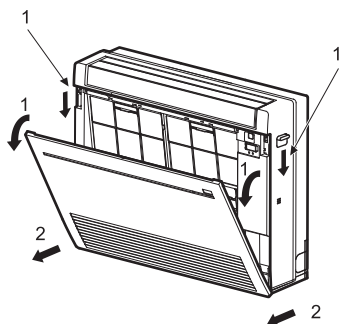

## Pomembno

- **Redno čistite filtre, da zagotovite dobro delovanje in zmanjšate porabo električne energije.**
- **Umazani filtri povzročajo kondenzacijo v klimatski napravi, kar lahko povzroči razvoj gliv, kot je npr. plesen. Priporočamo, da zračne filtre očistite vsaka 2 tedna.**

Podatki na podlagi UREDBE (EU) št. 528/2012

IME MODELA	Obraavnani del (ime dela)	Aktivna snov (št. CAS)	Lastnosti	Navodila za uporabo (Informacije o varni uporabi)
MFZ-KW25/35/50/60VG	FILTER	Srebrov natrijev vodikov cirkonijev fosfat (265647-11-8)	Protibakterijski, proti plesni	• Izdelek uporabljajte skladno z navodili v priročniku in le za predviden namen. • Ne vstavljajte ga v usta. Hranite ga zunaj dosega otrok.
		Dimetiloktadecil [3-(trimetoksisilil)propil] amonijev klorid (27668-52-6)	Protivirusni Protibakterijski Proti plesni	• Izdelek uporabljajte skladno z navodili v priročniku in le za predviden namen. • Ne vstavljajte ga v usta. Hranite ga zunaj dosega otrok.
MAC-2470FT-E	FILTER	Dimetiloktadecil [3-(trimetoksisilil)propil] amonijev klorid (27668-52-6)	Protivirusni Protibakterijski Proti plesni	• Izdelek uporabljajte skladno z navodili v priročniku in le za predviden namen. • Ne vstavljajte ga v usta. Hranite ga zunaj dosega otrok.
MAC-2370FT-E	FILTER	Srebrov cinkov zeolit (130328-20-0)	Protibakterijski	• Izdelek uporabljajte skladno z navodili v priročniku in le za predviden namen. • Ne vstavljajte ga v usta. Hranite ga zunaj dosega otrok.

# ODPRAVLJANJE TEŽAV

Če tudi po preverjanju spodaj navedenih točk enota ne deluje pravilno, jo prenehajte uporabljati in se posvetujte s prodajalcem.

Težava	Razloga in potrebno preverjanje
<b>Notranja enota</b>	
Enote ni mogoče upravljati.	<ul style="list-style-type: none"> <li>• Ali je glavno stikalo vklopljeno?</li> <li>• Ali je vtičnik napajalnega kabla priključen?</li> <li>• Ali je nastavljen časovnik VKLOPA?</li> </ul>
Pri ponovnem zagonu enote ni mogoče upravljati približno 3 minute.	<ul style="list-style-type: none"> <li>• To je zaščita enote, ki jo nadzira mikroprocesor. Prosimo, počakajte.</li> </ul>
Iz izstopne odprtine za zrak notranje enote prihaja meglica.	<ul style="list-style-type: none"> <li>• Hladen zrak, ki izhaja iz enote, hitro hladi zračno vlago v prostoru in jo pretvori v meglico.</li> </ul>
Nihanje VODORAVNIH LAMEL se za trenutek ustavi, nato ponovno delujejo.	<ul style="list-style-type: none"> <li>• To je normalno delovanje med nihanjem VODORAVNIH LAMEL.</li> </ul>
Smer zračnega toka se med delovanjem ne spreminja. Usmerjenosti vodoravne lamele/lamele za večsmerni pretok ni mogoče spreminjati z daljinskim upravljalnikom.	<ul style="list-style-type: none"> <li>• Če je v načinu ogrevanja oziroma med postopkom odmrzovanja temperatura zračnega toka prenizka, se horizontalne lamele samodejno postavijo v navpični položaj. Lamela za večsmerni pretok se zapre.</li> <li>• Kadar klimatska naprava deluje v načinu za hlajenje (COOL) ali razvlaževanje (DRY) in zrak 1 uro piha vodoravno, enota zračni tok samodejno preusmeri na položaj (1), da prepreči kondenziranje in kapljanje vode. Lamela za večsmerni pretok se zapre.</li> <li>• Vodoravna lamela in lamela za večsmerni pretok se samodejno premikata v določenih intervalih, da enota preverja njihov položaj, nato pa se vrmeta na nastavljeni položaj.</li> </ul>
Delovanje se v načinu gretja ustavi za približno 10 minut.	<ul style="list-style-type: none"> <li>• Izvaja se odmrzovanje zunanje enote. Postopek traja samo 10 minut, zato vas prosimo, da počakate. (Če je zunanja temperatura prenizka in vlažnost previsoka, na napravi nastajajo sledovi zmrzali.)</li> </ul>
Če je napajanje vklopljeno, se enota samodejno znova zažene, ne bi jo aktivirali z daljinskim upravljalnikom.	<ul style="list-style-type: none"> <li>• Ti modeli so opremljeni s funkcijo samodejnega ponovnega zagona. Če je bilo glavno stikalo izklopljeno brez izklopa enote z daljinskim upravljalnikom in jo znova vklopite, se enota samodejno zažene v načinu, ki je bil nastavljen pred izklopom napajanja. Glejte poglavje "Funkcija samodejnega ponovnega vklopa".</li> </ul>
Lamela za večsmerni pretok se samodejno odpira in zapira.	<ul style="list-style-type: none"> <li>• Mikroračunalnik samodejno krmili lamelo za večsmerni pretok na podlagi temperature pretoka zraka in časa delovanja klimatske naprave.</li> </ul>
Notranja enota ne deluje, se segreva in iz nje se zasliši zvok, podoben pretakanju vode.	<ul style="list-style-type: none"> <li>• Majhna količina hladilne tekočine se po notranji enoti pretaka, tudi ko ta ni aktivna.</li> </ul>
Barva notranje enote sčasoma obledi.	<ul style="list-style-type: none"> <li>• Čeprav plastika porumeni zaradi ultravijolične svetlobe in temperature, to ne vpliva na delovanje izdelka.</li> </ul>
<b>Zunanja enota</b>	
Ventilator zunanje enote se ne vrti, čeprav kompresor obratuje. Četudi se ventilator začne vrteti, se kmalu ustavi.	<ul style="list-style-type: none"> <li>• Če je hlajenje vklopljeno pri nizki zunanji temperaturi, ventilator obratuje s prekinitvami, da vzdržuje nastavljeno intenzivnost hlajenja.</li> </ul>
Voda pušča iz zunanje enote.	<ul style="list-style-type: none"> <li>• Med HLAJENJEM in RAZVLAŽEVANJEM se cevi in cevne povezave hladijo, kar povzroči kondenzacijo vode.</li> <li>• Med gretjem z izmenjevalnika toplote kaplja kondenzirana voda.</li> <li>• Med gretjem se ob odmrzovanju led na zunanji enoti topi in z enote kaplja voda.</li> </ul>
Iz zunanje enote uhaja bel dim.	<ul style="list-style-type: none"> <li>• Para, ustvarjena med postopkom odmrzovanja, je med ogrevanjem videti kot bel dim.</li> </ul>
<b>Daljinski upravljalnik</b>	
Na zaslonu upravljalnika ni prikaza ali pa je zatemnjen. Notranja enota se ne odziva na signal daljinskega upravljalnika.	<ul style="list-style-type: none"> <li>• So baterije prazne?</li> <li>• Je polarnost (+,-) baterij pravilna?</li> <li>• Ste pritisnili tipko na daljinskem upravljalniku kakšne druge elektronske naprave?</li> </ul>

Težava	Razloga in potrebno preverjanje
<b>Klimatska naprava ne hladi oz. greje</b>	
Prostora ni mogoče ustrezno ohladiti oziroma ogreti.	<ul style="list-style-type: none"> <li>• Je nastavev temperature primerna?</li> <li>• Je nastavev ventilatorja primerna? Hitrost ventilatorja nastavite na visoko ali zelo visoko.</li> <li>• Je izstopna odprtina za zrak nastavljena na enojni pretok (1 FLOW)? Nastavite jo na dvojni pretok (2 FLOW).</li> <li>• Ali je filter čist?</li> <li>• Sta ventilator in izmenjevalnik toplote notranje enote čista?</li> <li>• Ali kaj zastira vstopne in izstopne odprtine za zrak notranje ali zunanje enote?</li> <li>• So odprta okna ali vrata?</li> <li>• Včasih traja dlje časa, da naprava doseže nastavljen temperaturo zraka v prostoru. Včasih je tudi ne doseže, kar je odvisno od velikosti sobe, temperature okolja in podobnih dejavnikov.</li> </ul>
Prostora ni mogoče ustrezno ohladiti.	<ul style="list-style-type: none"> <li>• Če v hlajenem prostoru uporabljate ventilator ali plinski kuhalnik, se obremenitev hlajenja poveča, zaradi česar je učinek hlajenja nezadosten.</li> <li>• Če je zunanja temperatura visoka, bo učinek hlajenja morda nezadosten.</li> </ul>
Prostora ni mogoče ustrezno ogreti.	<ul style="list-style-type: none"> <li>• Če je zunanja temperatura nizka, bo učinek gretja morda nezadosten.</li> </ul>
Pri ogrevanju tople zrak ne začne dotekati takoj.	<ul style="list-style-type: none"> <li>• Prosimo, počakajte, da se enota pripravi za pihanje toplega zraka.</li> </ul>
<b>Zračni tok</b>	
Zrak iz notranje enote ima neprijeten vonj.	<ul style="list-style-type: none"> <li>• Ali je filter čist?</li> <li>• Sta ventilator in izmenjevalnik toplote notranje enote čista?</li> <li>• Enota morda vsesava vonj, ki prihaja iz sten, preprog, pohištva, itd. in ga izpihava z zrakom.</li> </ul>
<b>Zvok</b>	
Sliši se rahlo pokanje.	<ul style="list-style-type: none"> <li>• Ta zvok se pojavi pri raztezanju/krcenju plošče in drugih delov zaradi spremembe temperature.</li> </ul>
Sliši se brbotanje.	<ul style="list-style-type: none"> <li>• Ta zvok nastaja pri vsesavanju zunanjega zraka iz odtočne cevi pri vklopu sesalnika vode ali ventilatorja: izloči se voda, ki se nahaja v odvodni cevi. Podoben zvok se sliši pri močnem vetru, ko zunanji zrak piha v cevi.</li> </ul>
Iz notranje enote se zasliši mehanski zvok.	<ul style="list-style-type: none"> <li>• To je zvok vklopa/izklopa ventilatorja ali kompresorja.</li> </ul>
Sliši se zvok pretakanja vode.	<ul style="list-style-type: none"> <li>• To je zvok hladilnega sredstva ali kondenzirane vode, ki se pretaka v enoti.</li> </ul>
Včasih se sliši sikajoč zvok.	<ul style="list-style-type: none"> <li>• To je zvok pretakanja hladilnega sredstva med izmenjavo.</li> </ul>
Iz notranje enote se sliši zvok motorja in zvok vrtnčenja.	<ul style="list-style-type: none"> <li>• Ta zvok povzroči odtokajoča kondenzirana voda, ki se je v notranji enoti nabrala med delovanjem v načinu HLAJENJE/SUŠENJE.</li> <li>• Zvok odtokajoče vode je lahko slišen tudi v notranjih enotah, ki ne delujejo. (Zvok bo izginil sam od sebe. Prosimo, počakajte.)</li> </ul>
<b>Časovnik</b>	
Tedenski časovnik ne dela skladno z nastavitvami.	<ul style="list-style-type: none"> <li>• Ali je časovnik VKLOPA/IZKLOPA nastavljen?</li> <li>• Nastavitve tedenskega časovnika znova pošljite notranji enoti. Ko enota uspešno sprejme informacije, zaslišite dolg pisk iz notranje enote. Če sprejem ni bil uspešen, zaslišite 3 kratke piske. Preverite, ali je bil sprejem informacij uspešno izvršen.</li> <li>• Če pride do prekinitve napajanja in se izklopi glavno napajanje, bo ura, ki je vgrajena v notranji enoti, nepravilno nastavljena. Zato tedenski časovnik morda ne bo pravilno deloval. Daljinski upravljalnik postavite na mesto, s katerega bo signal dosegel notranjo enoto.</li> </ul>
Enota se samodejno vklopi/izklopi.	<ul style="list-style-type: none"> <li>• Ali je nastavljen tedenski časovnik?</li> </ul>

SL



Manual Download



# ODPRAVLJANJE TEŽAV

V naslednjih primerih nemudoma ugasnite klimatsko napravo in se obrnite na prodajalca.

- Iz notranje enote teče ali kaplja voda.
- Ko utripa leva indikatorska lučka delovanja.
- Varovalka se pogosto aktivira.
- Enota ne sprejema signala daljinskega upravljalnika v prostoru, kjer so nameščene elektronske fluorescentne svetilke (inverterske fluorescentne svetilke, ipd.).
- Delovanje naprave moti delovanje radijskega ali televizijskega sprejemnika. Morda bo treba namestiti ojačevalnik signala za napravo, katere delovanje je moteno.
- Če zaslišite nenavadne zvoke.
- Če ugotovite, da hladilno sredstvo pušča.

## TEHNIČNI PODATKI

Model	Notranja enota		MFZ-KW25VG-E1		MFZ-KW35VG-E1		MFZ-KW50VG-E1		MFZ-KW60VG-E1		
	Zunanja enota		MUFZ-KW25VGHZ-E1		MUFZ-KW35VGHZ-E1		MUFZ-KW50VGHZ-E1		MUFZ-KW60VGHZ-E1		
Funkcija			Hlajenje	Gretje	Hlajenje	Gretje	Hlajenje	Gretje	Hlajenje	Gretje	
Napajanje			~N, 230 V, 50 Hz								
Jakost		kW	2,5	3,4	3,5	4,3	5,0	6,0	6,1	6,5	
Vhod		kW	0,57	0,83	0,90	1,21	1,36	1,60	1,73	1,88	
Teža	Notranja enota	kg	15								
	Zunanja enota	kg	35				54				
Količina hladilnega sredstva (R32)		kg	1,0				1,3				
IP-koda	Notranja enota		IP20								
	Zunanja enota		IP24								
Dovoljen presežni delovni tlak	Nizek tlak	MPa	2,77								
	Visok tlak	MPa	4,17								
Raven hrupa (SPL)	Notranja enota (Zelo Visok/Visok/Srednji/Nizek/Tiho)	dB(A)	39/35/30/25/20	41/35/30/25/18	39/35/30/25/20	41/35/30/25/18	44/39/35/31/27	50/45/40/35/29	53/46/39/35/27	51/47/41/35/29	
	Zunanja enota	dB(A)	47	46	47	47	50	54	52	56	

### Zajamčeni razpon delovanja

		Notranja enota	Zunanja enota
Hlajenje	Zgornja meja	32°C DB 23°C WB	*Opomba 2
	Spodnja meja	21°C DB 15°C WB	
Gretje	Zgornja meja	27°C DB —	
	Spodnja meja	20°C DB —	

DB: Suh termometer  
WB: Moker termometer

### Opomba:

- Nazivne vrednosti
  - Hlajenje – Notranja enota: 27 °C DB, 19 °C WB
  - Zunanja enota: 35 °C DB
  - Gretje – Notranja enota: 20 °C DB
  - Zunanja enota: 7 °C DB, 6 °C WB
- Specifikacije preverite pri prodajalcu oziroma si oglejte katalog.

# MĂSURI DE SIGURANȚĂ

## Semnificația simbolurilor afișate pe unitatea interioară și/sau unitatea exterioară

	<b>AVERTIZARE</b> (Pericol de incendiu)	Această unitate utilizează un agent frigorific inflamabil. Dacă agentul frigorific se scurge și intră în contact cu flăcări sau cu un aparat de încălzire, acesta va crea un gaz nociv și va provoca pericolul de incendiu.
	Citiți cu atenție INSTRUCȚIUNILE DE UTILIZARE înainte de a utiliza aparatul.	
	Personalul de service trebuie să citească cu atenție INSTRUCȚIUNILE DE UTILIZARE și MANUALUL DE INSTALARE înainte de a acționa aparatul.	
	Pentru informații suplimentare, consultați INSTRUCȚIUNILE DE UTILIZARE, MANUALUL DE INSTALARE și celelalte documentații corespunzătoare.	

- Având în vedere faptul că în componența acestui produs intră piese rotative și piese care ar putea cauza electrocutări, asigurați-vă că citiți "Instrucțiunile privind siguranța" înainte de utilizare.
- Asigurați-vă că respectați elementele de avertizare prezentate aici, deoarece acestea sunt importante în ceea ce privește siguranța.
- După ce ați citit acest manual, păstrați-l la îndemână împreună cu manualul de instalare, pentru a-l putea consulta cu ușurință oricând este necesar.

### Marcajele și semnificația acestora

- AVERTIZARE:** Manevrarea incorectă poate provoca pericole grave și iminente, precum decesul, rănirea gravă etc.
- ATENȚIE:** Manevrarea incorectă poate provoca pericole grave, în funcție de condiții.

<b>AVERTIZARE</b>	
	<b>Nu conectați cablul de alimentare electrică la un punct intermediar, nu utilizați un cablu prelungitor și nu conectați mai multe dispozitive la o singură priză de C.A.</b> <ul style="list-style-type: none"> <li>• Aceasta ar putea cauza supraîncălzirea, producerea unui incendiu sau electrocutarea.</li> </ul>
	<b>Asigurați-vă că ștecherul nu prezintă impurități și introduceți-l în siguranță în priză.</b> <ul style="list-style-type: none"> <li>• Un ștecher murdar poate determina producerea unui incendiu sau electrocutarea.</li> </ul>
	<b>Nu legați, trageți, deteriorați sau modificați cablul de alimentare electrică, nu îl încălziți și nu amplasați obiecte grele pe acesta.</b> <ul style="list-style-type: none"> <li>• În caz contrar, există pericolul de incendiu sau electrocutare.</li> </ul>
	<b>Nu CONECTAȚI/DECONNECTAȚI întrerupătorul și nu deconectați/conectați ștecherul în timpul funcționării.</b> <ul style="list-style-type: none"> <li>• În caz contrar, se pot produce scântei care ar putea cauza producerea unui incendiu.</li> <li>• După DEZACTIVAREA unității interioare prin intermediul telecomenzii, asigurați-vă că DECONNECTAȚI întrerupătorul sau că deconectați ștecherul de la priză.</li> </ul>
	<b>Nu vă expuneți corpul direct la aerul rece pentru perioade de timp îndelungate.</b> <ul style="list-style-type: none"> <li>• În caz contrar, sănătatea dumneavoastră ar putea fi compromisă.</li> </ul>
	<b>Unitatea nu trebuie să fie instalată, reamplasată, dezasamblată, modificată sau reparată de către utilizator.</b> <ul style="list-style-type: none"> <li>• Un aparat de climatizare manevrat necorespunzător poate provoca incendii, electrocutări, răniri sau scurgeri de apă etc. Adresați-vă reprezentanței locale.</li> <li>• Dacă cablul de alimentare electrică este deteriorat, acesta trebuie să fie înlocuit de către producător sau de către agentul de service al acestuia, pentru a se evita situațiile periculoase.</li> </ul>
	<b>În cazul instalării, reamplasării sau întreținerii unității, asigurați-vă că în circuitul frigorific nu pătrunde nicio altă substanță în afară de agentul frigorific specificat (R32/R410A).</b> <ul style="list-style-type: none"> <li>• Prezența oricărei substanțe străine, precum aerul, poate cauza o creștere anormală a presiunii, putând avea ca rezultat explozia sau rănirea.</li> <li>• Utilizarea oricărui alt tip de agent frigorific în afara celui specificat pentru sistem va determina producerea de defecțiuni mecanice, defectarea sistemului sau avarierea unității. În cel mai rău caz, aceasta ar putea periclita în mod grav siguranța produsului.</li> </ul>
	<b>Acest aparat nu este destinat utilizării de către persoane (inclusiv copii) cu capacități fizice, senzoriale sau mentale reduse sau lipsite de experiență și cunoștințe, decât dacă acestea se află sub supraveghere sau au fost instruite cu privire la utilizarea aparatului de către o persoană care este responsabilă pentru siguranța acestora.</b>
	<b>Copiii trebuie să fie supravegheați și nu trebuie lăsați să se joace cu aparatul.</b>
	<b>Nu opriți întrerupătorul, cu excepția cazului în care se simte miros de ars sau dacă efectuați întreținerea sau inspecția.</b> <ul style="list-style-type: none"> <li>• Scurgerea de agent frigorific nu poate fi detectată, iar acest lucru poate produce un incendiu.</li> </ul>
	<b>Nu instalați unitatea în locuri unde s-ar putea acumula fum, gaze sau substanțe chimice.</b> <ul style="list-style-type: none"> <li>• Nu utilizați echipamente cu gaz propan, butan sau metan, pulverizatoare precum insecticide, și materiale de acoperire în apropierea unității interioare.</li> <li>• Senzorul de agent frigorific reacționează la acestea și indică o eroare. Acest lucru poate cauza nefuncționarea unității.</li> </ul>



### Semnificațiile simbolurilor utilizate în acest manual



- : Asigurați-vă că nu faceți.
- : Asigurați-vă că urmați instrucțiunile.
- : Nu introduceți niciodată degetele sau un băț etc.
- : Nu călcați niciodată cu picioarele pe unitatea interioară/exterioară și nu amplasați obiecte pe acestea.
- : Pericol de electrocutare. Aveți grijă.
- : Asigurați-vă că deconectați ștecherul de la priză.
- : Asigurați-vă că întrerupeți alimentarea electrică.
- : Pericol de incendiu.

		<b>(Procedură în cazul scurgerii de agent frigorific)</b> <b>Dacă există scurgeri de agent frigorific, stingeți sursa de foc, cum ar fi un radiator, și aerisiți încăperea în mod corespunzător deschizând fereastra.</b> <ul style="list-style-type: none"> <li>• Apoi, contactați reprezentanța locală.</li> <li>• Unitatea interioară distribuie agentul frigorific în modul VENTILATOR pentru a preveni un incendiu. Nu opriți întrerupătorul în această situație.</li> </ul>
		<b>Nu introduceți degetele, un băț sau alte obiecte în orificiul de admisie sau de evacuare a aerului.</b> <ul style="list-style-type: none"> <li>• În caz contrar, există pericolul de rănire, deoarece ventilatorul din interior se rotește la turații înalte în timpul funcționării.</li> </ul>
		<b>În cazul unei stări anormale (precum mirosul de aer), opriți aparatul de climatizare și deconectați ștecherul sau DECONNECTAȚI întrerupătorul.</b> <ul style="list-style-type: none"> <li>• Funcționarea continuă într-o stare anormală poate cauza defecțiuni, provoca incendii sau electrocutarea. În acest caz, adresați-vă reprezentanței locale.</li> </ul>
		<b>Dacă sistemul de climatizare nu răcește sau nu încălzește, există posibilitatea prezenței de scurgeri de agent frigorific. Dacă se depistază scurgeri de agent frigorific, aerisiți bine încăperea și adresați-vă imediat reprezentanței locale. Nu opriți întrerupătorul. Dacă lucrările de reparații presupun reîncărcarea cu agent frigorific a unității, adresați-vă unui tehnician de service pentru a-i solicita detalii.</b> <ul style="list-style-type: none"> <li>• Agentul frigorific utilizat în sistemul de climatizare nu este nociv. În mod normal, acesta nu se scurge. Totuși, dacă agentul frigorific se scurge și intră în contact cu flăcări sau cu un aparat de încălzire, precum o aerotermă, un încălzitor cu kerosen sau un aragaz, acesta va genera gaze toxice și va cauza pericolul de incendiu.</li> </ul>
		<b>Utilizatorul nu trebuie să încerce niciodată să spele interiorul unității interioare. Dacă este necesară curățarea interiorului unității, adresați-vă reprezentanței locale.</b> <ul style="list-style-type: none"> <li>• Detergenții necorespunzători pot cauza deteriorarea materialului din interiorul unității, ceea ce poate determina producerea scurgerilor de apă. Dacă detergentul intră în contact cu componentele electrice sau cu motorul, se pot produce deteriorări, fum sau un incendiu.</li> <li>• Aparatul trebuie să fie stocat într-o încăpere în care să nu existe surse de aprindere cu funcționare continuă (de exemplu: flăcări deschise, un aparat cu gaz sau un încălzitor electric aflate în funcțiune).</li> <li>• Aveți în vedere faptul că agenții frigorifici ar putea fi inodor.</li> <li>• Nu utilizați alte mijloace de accelerare a procesului de degivrare sau de curățare a aparatului decât cele recomandate de producător.</li> <li>• Nu perforați sau ardeți.</li> </ul>
		<b>Această unitate trebuie să fie instalată în încăperi cu suprafața pardoselii mai mare decât cea specificată în manualul de instalare.</b> <ul style="list-style-type: none"> <li>• Consultați manualul de instalare.</li> </ul>
		<b>Acest aparat este destinat utilizării de către utilizatori specializați sau instruiți în cadrul spațiilor comerciale, spațiilor din cadrul industriei ușoare și al fermelor sau în scopuri comerciale de către nespecialiști.</b>



# MĂSURI DE SIGURANȚĂ

 <b>ATENȚIE</b>	
	<p><b>Nu atingeți orificiul de admisie a aerului sau aripioarele din aluminiu ale unității interioare/exterioare.</b></p> <ul style="list-style-type: none"> <li>• În caz contrar, puteți suferi răni.</li> </ul>
	<p><b>Nu utilizați insecticide sau spray-uri inflamabile pe unitate.</b></p> <ul style="list-style-type: none"> <li>• În caz contrar, s-ar putea produce incendii sau deformarea unității.</li> </ul>
	<p><b>Nu expuneți animalele de companie sau plantele de apartament la fluxul direct al aerului.</b></p> <ul style="list-style-type: none"> <li>• Aceasta ar putea cauza rănirea animalelor sau deteriorarea plantelor.</li> </ul>
	<p><b>Nu amplasați alte aparate electrice sau piese de mobilier sub unitatea interioară/exterioară.</b></p> <ul style="list-style-type: none"> <li>• Apa s-ar putea scurge din unitate, ceea ce ar putea cauza deteriorarea sau defectarea acesteia.</li> </ul>
	<p><b>Nu lăsați unitatea pe un suport de instalare deteriorat.</b></p> <ul style="list-style-type: none"> <li>• În caz contrar, unitatea ar putea să cadă, provocând răni.</li> </ul>
	<p><b>Nu călcați pe un suport instabil în vederea acționării sau curățării unității.</b></p> <ul style="list-style-type: none"> <li>• În caz contrar, ați putea cădea și suferi leziuni.</li> </ul>
	<p><b>Nu trageți de cablul de alimentare electrică.</b></p> <ul style="list-style-type: none"> <li>• În caz contrar, o porțiune a vergelei electrodului s-ar putea rupe, determinând supraîncălzirea sau provocând un incendiu.</li> </ul>
	<p><b>Nu încărcați sau dezasamblați bateriile și nu le aruncați în foc.</b></p> <ul style="list-style-type: none"> <li>• În caz contrar, bateriile ar putea prezenta scurgeri sau cauza un incendiu sau o explozie.</li> </ul>
	<p><b>Nu acționați unitatea pentru mai mult de 4 ore în condiții de umiditate înaltă (80% RH sau mai mult) și/sau cu geamurile sau ușa dinspre exterior lăsată/e deschisă/e.</b></p> <ul style="list-style-type: none"> <li>• În caz contrar, în interiorul sistemului de climatizare s-ar putea produce condens, care ar putea începe să se scurgă, umezind sau deteriorând mobilierul.</li> <li>• Condensarea apei în interiorul sistemului de climatizare poate contribui la dezvoltarea de fungi, precum mucegaiul.</li> </ul>
	<p><b>Nu utilizați unitatea în scopuri speciale, precum depozitarea de alimente, creșterea animalelor, creșterea plantelor sau păstrarea dispozitivelor de precizie sau obiectelor de artă.</b></p> <ul style="list-style-type: none"> <li>• În caz contrar, s-ar putea produce deteriorarea acestora, rănirea animalelor sau deteriorarea plantelor.</li> </ul>
	<p><b>Nu expuneți aparatele cu combustie la fluxul direct al aerului.</b></p> <ul style="list-style-type: none"> <li>• În caz contrar, combustia completă a acestora ar putea să fie prejudiciată.</li> </ul>
	<p><b>Nu introduceți niciodată și pentru niciun motiv bateriile în gură, pentru a evita ingerarea accidentală a acestora.</b></p> <ul style="list-style-type: none"> <li>• Ingerarea bateriilor poate cauza sufocarea și/sau intoxicarea.</li> </ul>
	<p><b>Înainte de a curăța unitatea, DEZACTIVAȚI-O și deconectați cablul de alimentare electrică sau DECONECTAȚI întrerupătorul.</b></p> <ul style="list-style-type: none"> <li>• În caz contrar, există pericolul de rănire, deoarece ventilatorul din interior se rotește la turații înalte în timpul funcționării.</li> </ul>
	<p><b>Înlocuiți toate bateriile telecomenzii cu unele noi, de același tip.</b></p> <ul style="list-style-type: none"> <li>• Utilizarea unei baterii vechi împreună cu una nouă poate cauza supraîncălzirea, producerea scurgerilor sau o explozie.</li> </ul>
	<p><b>Dacă fluidul din interiorul bateriei intră în contact cu pielea sau hainele dumneavoastră, spălați temeinic cu apă curată.</b></p> <ul style="list-style-type: none"> <li>• Dacă fluidul din interiorul bateriei intră în contact cu ochii dumneavoastră, spălați temeinic cu apă curată și consultați un medic.</li> </ul>
	<p><b>Asigurați-vă că zona este bine ventilată atunci când unitatea funcționează concomitent cu un aparat cu combustie.</b></p> <ul style="list-style-type: none"> <li>• O ventilație necorespunzătoare poate cauza lipsa oxigenului.</li> </ul>





	<p><b>DECONECTAȚI întrerupătorul atunci când auziți tunete și când există posibilitatea producerii de fulgere.</b></p> <ul style="list-style-type: none"> <li>• Fulgerele pot provoca deteriorarea unității.</li> </ul>
	<p><b>După utilizarea timp de mai multe sezoane a sistemului de climatizare, este necesară efectuarea unor lucrări de revizie și întreținere a acestuia, suplimentar lucrărilor de curățare normale.</b></p> <ul style="list-style-type: none"> <li>• Particulele de murdărie sau praful din interiorul unității pot provoca producerea de mirosuri neplăcute, contribuind la dezvoltarea fungilor, precum mucegaiul, sau înfundarea canalului de scurgere, cauzând scurgerea apei din unitatea interioară. Adresați-vă reprezentanței locale în vederea efectuării lucrărilor de revizie și întreținere, care necesită cunoștințe și competențe specializate.</li> </ul>
	<p><b>Nu acționați comutatoarele dacă aveți mâinile umede.</b></p> <ul style="list-style-type: none"> <li>• În caz contrar, există pericolul de electrocutare.</li> </ul>
	<p><b>Nu curățați cu apă sistemul de climatizare și nu amplasați pe acesta obiecte care conțin apă, precum o vază cu flori.</b></p> <ul style="list-style-type: none"> <li>• În caz contrar, există pericolul de incendiu sau electrocutare.</li> </ul>
	<p><b>Nu călcați cu picioarele pe unitatea exterioară și nu amplasați obiecte pe aceasta.</b></p> <ul style="list-style-type: none"> <li>• În caz contrar, ați putea suferi leziuni în urma căderii dumneavoastră sau a obiectului respectiv.</li> </ul>

## IMPORTANT

**Filtrele uscate determină condensarea apei în interiorul sistemului de climatizare, ceea ce contribuie la dezvoltarea de fungi precum mucegaiul. De aceea, este recomandat să curățați filtrele de aer la fiecare 2 săptămâni.**

## Pentru instalare

### AVERTIZARE

	<p><b>Pentru instalarea sistemului de climatizare, adresați-vă reprezentanței locale.</b></p> <ul style="list-style-type: none"> <li>• Acesta nu trebuie să fie instalat de către utilizator, deoarece instalarea necesită cunoștințe și competențe de specialitate. Un sistem de climatizare instalat necorespunzător poate provoca scurgeri de apă, un incendiu sau electrocutarea.</li> </ul>
	<p><b>Asigurați o sursă de alimentare electrică specială pentru sistemul de climatizare.</b></p> <ul style="list-style-type: none"> <li>• O sursă de alimentare electrică nededicată poate cauza supraîncălzirea sau un incendiu.</li> </ul>
	<p><b>Nu instalați unitatea în locuri de unde s-ar putea scurge gaze inflamabile.</b></p> <ul style="list-style-type: none"> <li>• Dacă gazul se scurge și se acumulează în jurul unității exterioare, ar putea cauza o explozie.</li> </ul>
	<p><b>Împământați corect unitatea.</b></p> <ul style="list-style-type: none"> <li>• Nu conectați cablul de împământare la o conductă de gaz, conductă de apă, paratrăsnet sau la un cablu de împământare pentru telefon. O împământare incorectă ar putea cauza electrocutarea.</li> </ul>
 ATENȚIE	
	<p><b>Instalați un disjuncteur de protecție acționat de curentul de scurgere la pământ, în funcție de locația de instalare a sistemului de climatizare (de exemplu, în cazul zonelor cu umiditate înaltă).</b></p> <ul style="list-style-type: none"> <li>• Dacă nu este instalat un disjuncteur de protecție acționat de curentul de scurgere la pământ, s-ar putea produce electrocutarea.</li> </ul>
	<p><b>Asigurați-vă că excesul de apă este evacuat corespunzător.</b></p> <ul style="list-style-type: none"> <li>• Dacă canalul de scurgere nu este corespunzător, apa ar putea picura de pe unitatea interioară/exterioară, umezind și deteriorând mobilierul.</li> </ul>

### În cazul unei stări anormale

Opriti imediat funcționarea sistemului de climatizare și adresați-vă reprezentanței locale.

## ELIMINAREA



În vederea eliminării acestui produs, adresați-vă reprezentanței locale.

### Notă:

Acest marcaj simbolic vizează exclusiv țările membre UE. Acest marcaj simbolic este în conformitate cu Directiva 2012/19/UE, Articolul 14 - Informații pentru utilizatori și Anexa IX și/sau cu Directiva 2006/66/CE, Articolul 20 - Informații pentru utilizatorii finali și Anexa II.

Fig. 1

Produsul dumneavoastră MITSUBISHI ELECTRIC este proiectat și fabricat cu materiale și componente de înaltă calitate care sunt reciclabile și/sau reutilizabile. Acest simbol semnifică faptul că, la sfârșitul duratei de viață utile, echipamentul electric și electronic, bateriile și acumulatorii trebuie să fie eliminate separat de resturile menajere.

Dacă sub simbolul (Fig. 1) este prezentat un simbol chimic, acest simbol chimic semnifică faptul că bateria sau acumulatorul conține un metal greu într-o anumită concentrație. Acest aspect va fi indicat după cum urmează:

Hg: mercur (0,0005%), Cd: cadmiu (0,002%), Pb: plumb (0,004%)

În cadrul Uniunii Europene există sisteme de colectare separată a produselor electrice și electronice, bateriilor și acumulatorilor uzate.

Vă rugăm să eliminați în mod corect acest echipament, bateriile și acumulatorii, predându-le unui centru local de colectare/reciclare.

Vă rugăm să ne ajutați să protejăm mediul înconjurător!

# DENUMIREA FIECĂREI COMPONENTE

## Unitate interioară

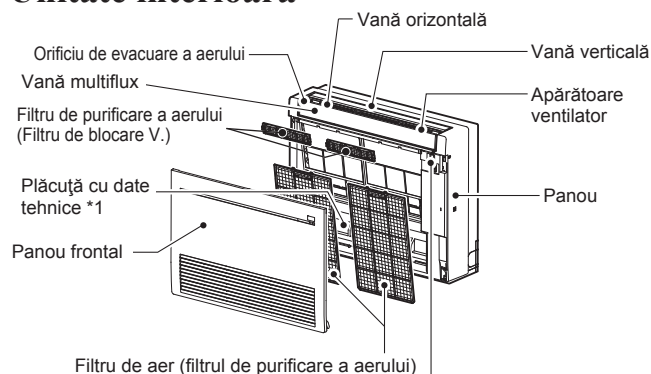

\*1 Anul și luna de fabricație sunt specificate pe plăcuța cu marca fabricii.

### Zona de afișare și utilizare

(Atunci când panoul frontal este deschis)



Comutator de oprire de urgență

Secțiune de recepționare a comenzilor de la telecomandă

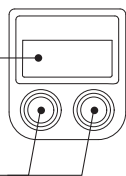

Lampă indicatoare privind funcționarea

### Atunci când nu este posibilă utilizarea telecomenzii...

Funcționarea de urgență poate fi activată prin apăsarea comutatorului pentru funcționarea de urgență (E.O SW) de pe unitatea interioară.

De fiecare dată când E.O SW (comutatorul pentru funcționarea de urgență) este apăsat, funcționarea se modifică în următoarea ordine:

#### Lampă indicatoare privind funcționarea

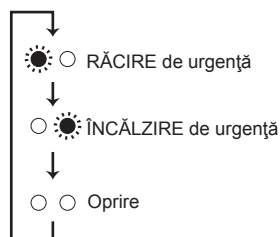

Temperatura setată: 24 °C  
Turația ventilatorului: Medie  
Vana orizontală: Automat

## Unitate exterioară

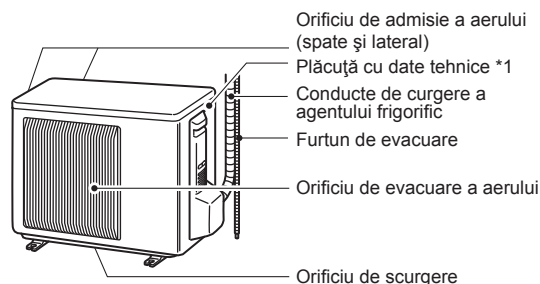

Este posibil ca unitatea exterioară să aibă un aspect diferit.

\*1 Anul și luna de fabricație sunt specificate pe plăcuța cu marca fabricii.

# PREGĂTIREA ÎNAINTE DE UTILIZARE

Înainte de utilizare: Introduceți ștecherul în priză și/sau conectați întrerupătorul.

## Instalarea bateriilor telecomenzii

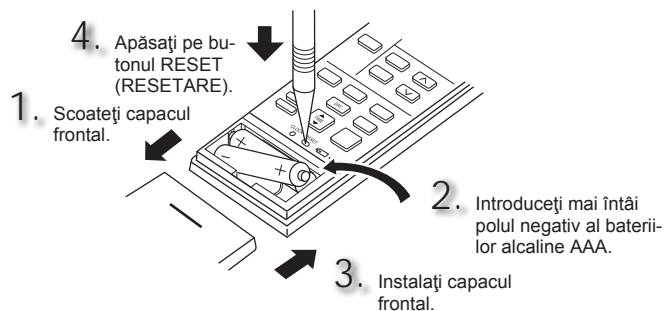

## Setarea orei curente

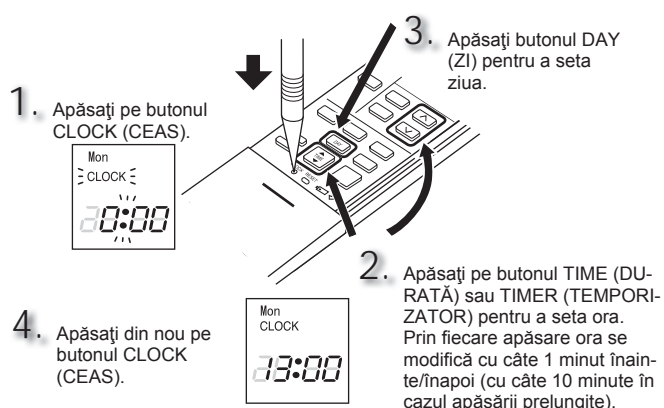

RO

# PREGĂTIREA ÎNAINTE DE UTILIZARE

## Telecomandă

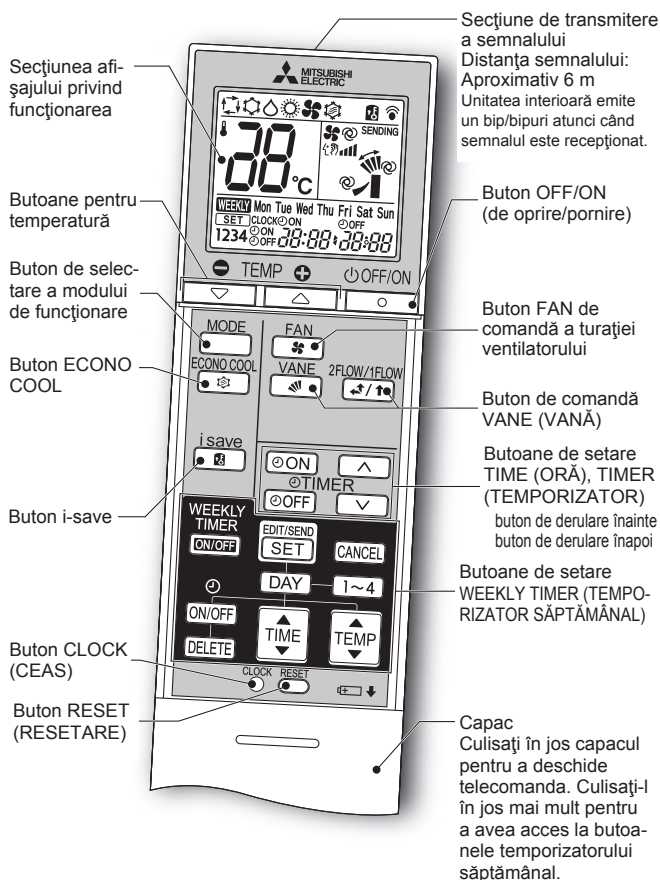

### Butoane de setare TIME (ORĂ), TIMER (TEMPORIZATOR)

Modificarea înainte/înapoi a orei

**[ON]** (Temporizator de ACTIVARE) :

Unitatea se ACTIVEAZĂ la aceeași oră.

**[OFF]** (Temporizator de DEZACTIVARE) :

Unitatea se DEZACTIVEAZĂ la aceeași oră.

Apăsați pe **[▲]** (înainte) și pe **[▼]** (înapoi) pentru a seta durata temporizării.

### Butoane de setare WEEKLY TIMER (TEMPORIZATOR SĂPTĂMÂNAL)

Apăsați pe **[EDIT/SEND SET]** pentru a accesa modul de setare a temporizatorului săptămânal.

Apăsați pe **[DAY]** și **[1~4]** pentru a selecta ziua și numărul setării.

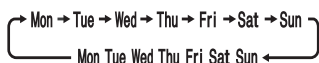

Apăsați pe **[ON/OFF]**, **[TIME]** și **[TEMP]** pentru a seta ACTIVAREA/DEZACTIVAREA, ora și temperatura.

Apăsați pe **[EDIT/SEND SET]** pentru a finaliza și transmite setarea temporizatorului săptămânal.

Apăsați pe **[WEEKLY TIMER ON/OFF]** pentru a ACTIVA temporizatorul săptămânal. (**[WEEKLY]** se aprinde.)

Apăsați din nou pe **[WEEKLY TIMER ON/OFF]** pentru a DEZACTIVA temporizatorul săptămânal. (**[WEEKLY]** se stinge.)

**[OFF/ON]**  
Buton OFF/ON (de oprire/pornire)

**[MODE]**  
Buton de selecție a modului de funcționare

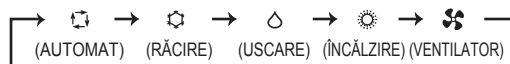

**[+]**  
**[▲]**  
**[▼]**  
Butoane pentru temperatură

**[FAN]**  
Buton FAN de comandă a turației ventilatorului

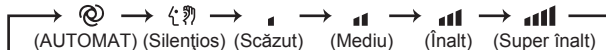

**[VANE]**  
Buton de comandă VANE (VANĂ)

Apăsați pe **[VANE]** pentru a selecta direcția verticală a fluxului de aer. La fiecare apăsare, direcția fluxului de aer va fi modificată în următoarea ordine:

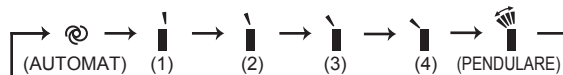

- Două bipuri scurte vor fi emise de unitatea interioară atunci când modul de funcționare este setat pe AUTOMAT.
- Mișcarea manuală a vanei orizontale/vanei multiflux poate cauza apariția unor probleme.
- Vana orizontală și vana multiflux se deplasează automat în anumite intervale pentru a-și determina pozițiile, apoi revin în poziția setată.
- Atunci când orificiul de evacuare a aerului este comutat între 1 FLUX și 2 FLUXURI, vanele orizontale se pot deplasa și își pot schimba pozițiile.

**[2FLOW/1FLOW]**  
Buton de comandă VANE (VANĂ)

Apăsați pe **[2FLOW/1FLOW]** pentru a selecta orificiile de evacuare a aerului.

Când este selectată opțiunea 2 FLUXURI, aerul suflă din partea superioară și frontală a unității. Când este selectată opțiunea 1 FLUX, aerul suflă numai din partea superioară a unității.

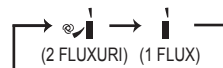

Vana multiflux este setată automat în poziția corespunzătoare. Chiar dacă este selectată opțiunea 2 FLUXURI, aerul va fi suflat numai din partea superioară a unității în următoarele condiții:

- În modul RĂCIRE/USCARE: Valoarea temperaturii din interiorul încăperii se apropie de valoarea temperaturii setate. Sistemul de climatizare a fost în funcțiune timp de 0,5 - 1 oră.
- În modul ÎNCĂLZIRE: Temperatura fluxului de aer este scăzută. (În timpul operațiunii de degivrare, începerii funcționării etc.)

**[ECONO COOL]**  
Buton ECONO COOL  
Temperatura setată și direcția fluxului de aer sunt modificate automat de către microprocesor.

**[i save]**  
Buton i-save  
O funcție simplificată de revenire permite reinvoarea setării preferate (presetate) printr-o singură apăsare a butonului **[i save]**. Apăsați din nou butonul pentru a reveni imediat la setarea anterioară.

# CURĂȚAREA

## Instrucțiuni:

- Înainte de efectuarea curățării, întrerupeți alimentarea electrică sau decuplați întrerupătorul.
- Aveți grijă să nu atingeți cu mâinile piesele metalice.
- Nu utilizați benzină, diluant, pudră pentru șlefuire sau insecticid.
- Când depunerile de murdărie devin vizibile, spălați-l cu un detergent de vase neutru diluat cu apă caldă la concentrația specificată, apoi îndepărtați detergentul cu un prosop umed.
- Nu expuneți piesele la lumina directă a soarelui, căldură sau foc pentru a le usca.
- Nu utilizați apă cu o temperatură de peste 50 °C.
- Nu utilizați perii aspre, bureți abrazivi sau produse similare.
- Nu scufundați în apă sau clătiți vana orizontală.

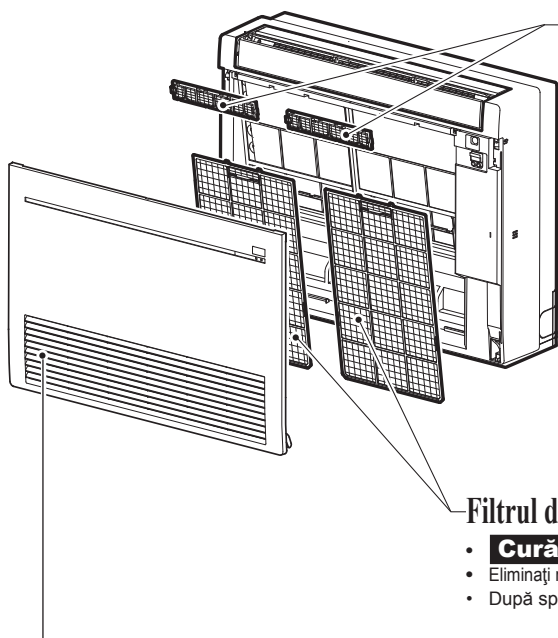

## Filtrul epurator de aer (Filtru de blocare V.)

### Partea posterioară a filtrului de aer Curățați la fiecare 3 luni:

- Eliminați murdăria cu ajutorul unui aspirator.
- Atunci când murdăria nu poate fi îndepărtată prin aspirare:**
  - Înmuiați filtrul și cadrul acestuia în apă caldă înainte de a-l clăti.
  - (Puteți utiliza detergenți neutri diluați atunci când murdăria nu poate fi îndepărtată.)
  - După spălare, uscați-l bine într-un loc umbros.

### Annual:

- Pentru o funcționare optimă a filtrului de aer, înlocuiți-l cu unul nou.
- Număr de piesă **MAC-2470FT-E**

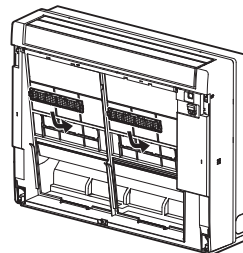

## Filtrul de aer (filtrul de purificare a aerului)

- **Curățați-l la fiecare 2 săptămâni**
- Eliminați murdăria cu ajutorul unui aspirator sau clătiți-l cu apă.
- După spălarea cu apă, uscați-l bine într-un loc umbros.

### Notă:

- De asemenea, poate fi utilizat un filtru cu ioni de argint pentru purificarea aerului.
- Număr de piesă **MAC-2370FT-E**

## Panou frontal

1. Apăsăți pe clapetele din ambele părți ale unității pentru a deschide panoul frontal.
2. Trageți panoul frontal spre dumneavoastră pentru a-l demonta.
3. Deschideți complet panoul frontal și apoi demontați-l.
  - Ștergeți cu o lavetă moale și uscată sau spălați cu apă.
  - Nu o scufundați în apă pentru mai mult de două ore.
  - Uscați-o bine într-un loc umbros înainte de a o instala.
4. Instalați panoul frontal parcurgând în ordine inversă procedura de demontare.

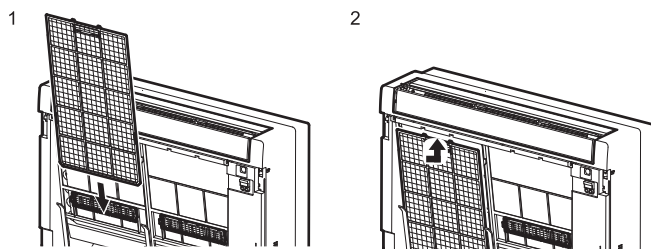
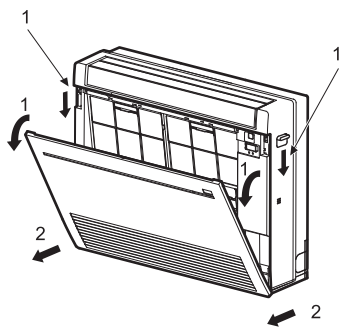

## ! Important

- Pentru o funcționare optimă și pentru a reduce consumul electric, curățați cu regularitate filtrele.
- Filtrele uscate determină condensarea apei în interiorul sistemului de climatizare, ceea ce contribuie la dezvoltarea de fungi precum mucegaiul. De aceea, este recomandat să curățați filtrele de aer la fiecare 2 săptămâni.

Aceste informații se bazează pe **REGULAMENTUL (UE) nr. 528/2012**

DENUMIRE MODEL	Articolul tratat (Denumire piese)	Substanțe active (Nr. CAS)	Proprietate	Instrucțiuni de utilizare (Informații privind manevrarea în siguranță)
MFZ-KW25/35/50/60VG	FILTRU	Fosfat de argint, de sodiu, de hidrogen, de zirconiu (265647-11-8)	Antibacterian Antimucegai	<ul style="list-style-type: none"> <li>• Utilizați acest produs conform indicațiilor din manualul de instrucțiuni și numai în scopul indicat.</li> <li>• Nu introduceți produsul în gură. Nu lăsați produsul la îndemâna copiilor.</li> </ul>
		Clorură de dimetiloctadecil [3-(trimetoxisilil)propil]amoniu (27668-52-6)	Antivirus Antibacterian Antimucegai	<ul style="list-style-type: none"> <li>• Utilizați acest produs conform indicațiilor din manualul de instrucțiuni și numai în scopul indicat.</li> <li>• Nu introduceți produsul în gură. Nu lăsați produsul la îndemâna copiilor.</li> </ul>
MAC-2470FT-E	FILTRU	Clorură de dimetiloctadecil [3-(trimetoxisilil)propil]amoniu (27668-52-6)	Antivirus Antibacterian Antimucegai	<ul style="list-style-type: none"> <li>• Utilizați acest produs conform indicațiilor din manualul de instrucțiuni și numai în scopul indicat.</li> <li>• Nu introduceți produsul în gură. Nu lăsați produsul la îndemâna copiilor.</li> </ul>
MAC-2370FT-E	FILTRU	Zeolit de argint și de zinc (130328-20-0)	Antibacterian	<ul style="list-style-type: none"> <li>• Utilizați acest produs conform indicațiilor din manualul de instrucțiuni și numai în scopul indicat.</li> <li>• Nu introduceți produsul în gură. Nu lăsați produsul la îndemâna copiilor.</li> </ul>

RO



# ATUNCI CÂND SUSPECTAȚI PRODUCEREA UNEI DEFECȚIUNI

Chiar dacă aceste elemente sunt verificate, dacă unitatea nu își reia funcționarea normală, întrerupeți utilizarea sistemului de climatizare și adresați-vă reprezentanței locale.

Simptom	Explicație și puncte de verificare
<b>Unitate interioară</b>	
Unitatea nu poate fi acționată.	<ul style="list-style-type: none"> <li>• Întrerupătorul este conectat?</li> <li>• Ștecherul cablului de alimentare electrică este conectat la priză?</li> <li>• Temporizatorul pentru ACTIVARE este setat?</li> </ul>
Unitatea nu poate fi acționată timp de aproximativ 3 minute după repornire.	<ul style="list-style-type: none"> <li>• Astfel, unitatea este protejată conform instrucțiunilor de la microprocesor. Vă rugăm să așteptați.</li> </ul>
Din orificiul de evacuare a aerului al unității interioare sunt eliberați vapori de apă.	<ul style="list-style-type: none"> <li>• Aerul rece din interiorul unității răcește rapid umiditatea din aerul din încăperea, aceasta fiind transformată în vapori de apă.</li> </ul>
Operația de pendulare a VANEI ORIZONTALE este suspendată pentru o anumită perioadă de timp, iar apoi este reluată.	<ul style="list-style-type: none"> <li>• Acest lucru permite efectuarea normală a operației de pendulare a VANEI ORIZONTALE.</li> </ul>
Direcția fluxului de aer se modifică în timpul funcționării. Direcția vanei orizontale/vanei multiflux nu poate fi reglată cu ajutorul telecomenzii.	<ul style="list-style-type: none"> <li>• În cazul funcției de încălzire, dacă temperatura fluxului de aer este prea scăzută sau atunci când este efectuată degivrarea, vana orizontală este setată automat în poziția verticală. Vana multiflux este setată în poziție închisă.</li> <li>• Atunci când sistemul de climatizare este acționat în modul de RĂCIRE sau de USCARE, dacă funcționarea continuă cu orientarea pe orizontală a fluxului de aer timp de 1 oră, direcția fluxului de aer este setată automat în poziția (1), pentru a se preveni condensarea și scurgerea apei. Vana multiflux este setată în poziție închisă.</li> <li>• Vana orizontală și vana multiflux se deplasează automat în anumite intervale pentru a-și determina pozițiile, apoi revin în poziția setată.</li> </ul>
Funcționarea este întreruptă timp de aproximativ 10 minute în cazul operației de încălzire.	<ul style="list-style-type: none"> <li>• Degivrarea unității exterioare este în curs de desfășurare. Vă rugăm să așteptați; această operațiune va fi finalizată în maximum 10 minute. (Gheața se formează atunci când temperatura exterioară este prea scăzută, iar gradul de umiditate este prea înalt.)</li> </ul>
Unitatea începe funcționarea în mod autonom atunci când sursa de alimentare principală este activată, deși nu este operată prin telecomandă.	<ul style="list-style-type: none"> <li>• Aceste modele sunt prevăzute cu o funcție de repornire automată. Atunci când comutatorul principal este deconectat fără ca unitatea să fi fost dezactivată prin intermediul telecomenzii, iar aceasta este pornită din nou, unitatea intră în funcțiune automat în același mod ca cel setat de la telecomandă înainte de întreruperea alimentării electrice. Consultați secțiunea "Funcția de autorepornire".</li> </ul>
Vana multiflux se deschide și se închide automat.	<ul style="list-style-type: none"> <li>• Vana multiflux este controlată automat de un microcomputer în conformitate cu temperatura fluxului de aer și durata de funcționare a sistemului de climatizare.</li> </ul>
Unitatea interioară care nu funcționează se încălzește și aceasta emite un sunet similar apei care curge.	<ul style="list-style-type: none"> <li>• O cantitate mică de agent frigorific continuă să curgă în unitatea interioară chiar dacă aceasta nu este în funcțiune.</li> </ul>
Unitatea interioară se decolorează în timp.	<ul style="list-style-type: none"> <li>• Deși materialul plastic se îngălbenește din cauza influenței unor factori precum razele ultraviolete și temperatura, acest aspect nu afectează funcționarea produsului.</li> </ul>
<b>Unitate exterioară</b>	
Ventilatorul unității exterioare nu se rotește, chiar dacă compresorul este în funcțiune. Acesta se oprește curând, chiar dacă ventilatorul începe să se rotească.	<ul style="list-style-type: none"> <li>• Atunci când temperatura exterioară este scăzută în timpul operației de răcire, ventilatorul funcționează intermitent pentru a se menține o capacitate suficientă de răcire.</li> </ul>
Se scurge apă din unitatea exterioară.	<ul style="list-style-type: none"> <li>• În timpul operațiilor de RĂCIRE și USCARE, secțiunile conductelor sau secțiunile de racordare a conductelor sunt răcite, acest lucru determinând condensarea apei.</li> <li>• În cadrul operației de încălzire, apa condensată de pe schimbătorul de căldură se scurge.</li> <li>• În cadrul operației de încălzire, operația de degivrare determină topirea și scurgerea depunerilor de gheață formate pe unitatea exterioară.</li> </ul>
Din unitatea exterioară este eliberat un fum de culoare albă.	<ul style="list-style-type: none"> <li>• În cadrul operației de încălzire, vaporii generați de operația de degivrare au aspectul unui fum de culoare albă.</li> </ul>
<b>Telecomandă</b>	
Afișajul de pe telecomandă nu este activat sau este estompat. Unitatea interioară nu reacționează la semnalul de la telecomandă.	<ul style="list-style-type: none"> <li>• S-au descărcat bateriile?</li> <li>• Polaritatea (+, -) bateriilor este corectă?</li> <li>• Este apăsat vreun buton de pe telecomenzile aparatelor electrice?</li> </ul>

Simptom	Explicație și puncte de verificare
<b>Nu răcește sau nu încălzește</b>	
Încăperea nu poate fi răcită sau încălzită suficient.	<ul style="list-style-type: none"> <li>• Setarea temperaturii este corespunzătoare?</li> <li>• Setarea ventilatorului este corespunzătoare? Vă rugăm să modificați turația ventilatorului la treapta înaltă sau Super înaltă.</li> <li>• Opțiunea selectată pentru orificiul de evacuare a aerului este setată la 1 FLOW? Setai-o la 2 FLOW.</li> <li>• Filtrul este curat?</li> <li>• Ventilatorul sau schimbătorul de căldură al unității interioare este curat?</li> <li>• Sunt prezente obstacole care blochează orificiul de admisie sau evacuare a aerului de la unitatea interioară sau cea exterioară?</li> <li>• Este deschisă o fereastră sau ușă?</li> <li>• Ar putea dura o anumită perioadă de timp până când este atinsă temperatura setată sau este posibil ca aceasta să nu fie atinsă, în funcție de dimensiunea încăperii, temperatura ambiantă sau alte condiții asemănătoare.</li> </ul>
Temperatura din încăperea nu poate fi răcită suficient.	<ul style="list-style-type: none"> <li>• Atunci când într-o încăperea este utilizat un ventilator de aerisire sau un aragaz, sarcina de răcire crește, rezultând un efect de răcire insuficient.</li> <li>• Atunci când temperatura exterioară este înaltă, este posibil ca efectul de răcire să nu fie suficient.</li> </ul>
Încăperea nu poate fi încălzită suficient.	<ul style="list-style-type: none"> <li>• Atunci când temperatura exterioară este scăzută, este posibil ca efectul de încălzire să nu fie suficient.</li> </ul>
Aerul nu este suflat în timp util în cadrul operației de încălzire.	<ul style="list-style-type: none"> <li>• Vă rugăm să așteptați, deoarece unitatea se pregătește să sufle aer cald.</li> </ul>
<b>Fluxul de aer</b>	
Aerul de la unitatea interioară are un miros ciudat.	<ul style="list-style-type: none"> <li>• Filtrul este curat?</li> <li>• Ventilatorul sau schimbătorul de căldură al unității interioare este curat?</li> <li>• Este posibil ca unitatea să absoarbă un miros de pe perete, covor, mobilier, articolele textile etc. și să îl evacueze odată cu aerul.</li> </ul>
<b>Zgomot</b>	
Este emis un zgomot de pocniri.	<ul style="list-style-type: none"> <li>• Acest zgomot este generat de extinderea/contractarea panoului etc. din cauza modificărilor de temperatură.</li> </ul>
Se aude un zgomot de bolboșeală.	<ul style="list-style-type: none"> <li>• Acest zgomot este emis atunci când aerul din exterior este absorbit din furtunul de evacuare prin rotirea hoteli sau ventilatorului de aerisire, determinând evacuarea apei din furtunul de evacuare. Acest zgomot este de asemenea produs atunci când aerul din exterior este suflat în furtunul de evacuare dacă vântul bate cu putere.</li> </ul>
Unitatea interioară emite un zgomot mecanic.	<ul style="list-style-type: none"> <li>• Acesta este zgomotul produs la activarea/dezactivarea ventilatorului sau compresorului.</li> </ul>
Este emis un zgomot de apă care curge.	<ul style="list-style-type: none"> <li>• Acest zgomot este produs de agentul frigorific sau apa condensată care curge în interiorul unității.</li> </ul>
Uneori, se aud șuierături.	<ul style="list-style-type: none"> <li>• Acesta este sunetul produs la modificarea fluxului agentului frigorific din interiorul unității.</li> </ul>
Sunetul motorului și zgomotul de involburare este perceput de la unitatea interioară.	<ul style="list-style-type: none"> <li>• Acesta este sunetul produs de condensul evacuat din unitatea interioară în timpul operației de RĂCIRE/USCARE.</li> <li>• Sunetul de scurgere a apei poate fi perceput și de la unitățile interioare care nu sunt în funcțiune. (Sunetul va înceta automat. Vă rugăm să așteptați.)</li> </ul>
<b>Temporizatorul</b>	
Temporizatorul săptămânal nu funcționează conform setărilor.	<ul style="list-style-type: none"> <li>• Temporizatorul pentru ACTIVARE/DEZACTIVARE este setat?</li> <li>• Transmiteți din nou informațiile de setare ale temporizatorului săptămânal către unitatea interioară. Atunci când informațiile sunt recepționate cu succes, unitatea interioară emite un bip lung. Dacă informațiile nu sunt recepționate, sunt emise 3 bipuri scurte. Asigurați-vă că informațiile sunt recepționate cu succes.</li> <li>• În cazul producerii unei pene de curent și a întreruperii alimentării electrice, ora afișată de ceasul încorporat al unității interioare nu va mai fi cea corectă. În consecință, este posibil ca temporizatorul săptămânal să nu mai funcționeze normal. Asigurați-vă că amplasați telecomanda într-un loc de unde semnalul să poată fi recepționat de unitatea interioară.</li> </ul>
Unitatea pornește/se oprește în mod autonom.	<ul style="list-style-type: none"> <li>• Temporizatorul săptămânal este setat?</li> </ul>



# ATUNCI CÂND SUSPECTAȚI PRODUCEREA UNEI DEFECȚIUNI

În următoarele cazuri, întrerupeți utilizarea sistemului de climatizare și adresați-vă reprezentanței locale.

- Atunci când există scurgeri sau picurări de apă de la unitatea interioară.
- Atunci când lampa indicatoare din partea stângă privind funcționarea se aprinde intermitent.
- Atunci când întrerupătorul se declanșează frecvent.
- Semnalul de la telecomandă nu este recepționat într-o încăpere în care este utilizată o lampă fluorescentă cu sistem electronic de APRINDERE/STINGERE (lampă fluorescentă de tip inverter etc.).
- Funcționarea sistemului de climatizare interferează cu recepția undelor radio sau semnalului TV. Ar putea fi necesară utilizarea unui amplificator pentru dispozitivul afectat.
- Atunci când este emis un zgomot anormal.
- Atunci când sunt depistate scurgeri de agent frigorific.

## SPECIFICAȚII

Model	Interior		MFZ-KW25VG-E1		MFZ-KW35VG-E1		MFZ-KW50VG-E1		MFZ-KW60VG-E1	
	Exterior		MUFZ-KW25VGHZ-E1	MUFZ-KW35VGHZ-E1	MUFZ-KW50VGHZ-E1	MUFZ-KW60VGHZ-E1	Răcire		Încălzire	
Funcție			Răcire	Încălzire	Răcire	Încălzire	Răcire	Încălzire	Răcire	Încălzire
Alimentare electrică			~N, 230 V, 50 Hz							
Capacitate		kW	2,5	3,4	3,5	4,3	5,0	6,0	6,1	6,5
Intrare		kW	0,57	0,83	0,90	1,21	1,36	1,60	1,73	1,88
Greutate	Interior	kg	15							
	Exterior	kg	35				54			
Capacitatea de umplere cu agent frigorific (R32)		kg	1,0				1,3			
Codul IP	Interior		IP20							
	Exterior		IP24							
Presiunea excesivă de funcționare permisă	LP ps	MPa	2,77							
	HP ps	MPa	4,17							
Nivelul de zgomot (SPL)	Interior (Super înalt/Înalt/Mediu/Scăzut/Silentios)	dB(A)	39/35/30/25/20	41/35/30/25/18	39/35/30/25/20	41/35/30/25/18	44/39/35/31/27	50/45/40/35/29	53/46/39/35/27	51/47/41/35/29
	Exterior	dB(A)	47	46	47	47	50	54	52	56

### Intervalul de funcționarea garantat

		Interior	Exterior
Răcire	Limita superioară	32 °C DB 23 °C WB	*Notă 2
	Limita inferioară	21 °C DB 15 °C WB	
Încălzire	Limita superioară	27 °C DB —	
	Limita inferioară	20 °C DB —	

DB: Termometru uscat  
WB: Termometru umed

### Notă:

1. Condiție nominală  
Răcire — Interior: 27 °C DB, 19 °C WB  
Exterior: 35 °C DB  
Încălzire — Interior: 20 °C DB  
Exterior: 7 °C DB, 6 °C WB
2. În ceea ce privește specificațiile, vă rugăm să vă adresați reprezentanței locale și/sau să consultați catalogul.

# ETTEVAATUSABINÕUD

## Siseseadmel ja/või välisseadmel kuvatavate sümbolite tähendused

	<b>HOIATUS!</b> (Tuleohtlik)	Seade kasutab tuleohtlikku külmaainet. Kui külmaaine seadmest välja lekib ja puutub kokku tule või küttekehaga, tekitab see kahjulikku gaasi ja tuleohtu.
		Enne kasutamist lugege KASUTUSJUHEND tähelepanelikult läbi.
		Hoolduspersonal peab enne kasutamist KASUTAMISJUHISE ja PAIGALDUSJUHENDI põhjalikult läbi lugema.
		KASUTAMISJUHI ja PAIGALDUSJUHEND sisaldavad lisateavet.

- Kuna tootes on kasutusel pöörlevad osad ja osad, mis võivad põhjustada elektrilööki, lugege enne kasutamist kindlasti läbi need „Ettevaatusabinõud“.
- Kuna toodud ettevaatusabinõud on ohutuse seisukohast olulised, peate neid kindlasti järgima.
- Kui olete selle juhendi läbi lugenud, hoidke seda koos paigaldusjuhendiga käepärases kohas seadme läheduses.

### Tähised ja nende tähendused

- HOIATUS! Ebaõige käsitlemine võib olla väga ohtlik ja suure tööohtusega põhjustada surma, raske vigastuse jne.
- ETTEVAATUST! Ebaõige käsitlemine võib olenevalt tingimustest olla väga ohtlik.

### Selles juhendis olevate sümbolite tähendused

- : ärge seda mingil juhul tehke.
- : järgige kindlasti juhist.
- : ärge kunagi sisestage sõrme, pulka jne.
- : ärge kunagi astuge sise-/välisseadme peale ega asetage neile ühtegi eset.
- : elektrilöögi oht. Olge ettevaatlik.
- : lahutage kindlasti toitepistik pistikupesast.
- : lülitage kindlasti toide välja.
- : tuleohtlik.

<b>HOIATUS!</b>	
	<p><b>Ärge ühendage toitejuhet vahekontakti, ärge kasutage pikendusjuhet ega ühendage mitut seadet ühte vahelduvvoolu pistikupesasse.</b></p> <ul style="list-style-type: none"> <li>• See võib põhjustada ülekuumenemise, tulekahju või elektrilöögi.</li> </ul>
	<p><b>Veenduge, et toitepistik oleks puhas ja sisestage see kindlalt pistikupesasse.</b></p> <ul style="list-style-type: none"> <li>• Määratud pistik võib põhjustada tulekahju või elektrilöögi.</li> </ul>
	<p><b>Ärge siduge, tõmmake ega modifitseerige toitejuhet ja ärge kuumutage seda ega asetage sellele raskeid esemeid.</b></p> <ul style="list-style-type: none"> <li>• See võib põhjustada tulekahju või elektrilöögi.</li> </ul>
	<p><b>Ärge lülitage kaitselüliti VÄLJA/SISSE ega lahutage/ühendage toitepistikut, kui seade töötab.</b></p> <ul style="list-style-type: none"> <li>• See võib tekitada sädemeid, mis võivad põhjustada tulekahju.</li> <li>• Pärast siseseadme kaugjuhtimispuuldiga VÄLJA lülitamist lülitage kindlasti kaitselüliti VÄLJA või lahutage toitepistik.</li> </ul>
	<p><b>Ärge laske külmal õhul pikka aega järjest otse oma kehale puhuda.</b></p> <ul style="list-style-type: none"> <li>• See võib tervist kahjustada.</li> </ul>
	<p><b>Kasutaja ei tohi seadet paigaldada, ümber paigutada, demonteerida, muuta ega parandada.</b></p> <ul style="list-style-type: none"> <li>• Kui kliimaseadet on valesti käsitsetud, võib see põhjustada tulekahju, elektrilöögi, vigastuse, veelekke jne. Pidage nõu edasimüüjaga.</li> <li>• Kui toitejuhe on kahjustatud, peab tootja või hoolduspersonal selle õhu vältimiseks välja vahetama.</li> </ul>
	<p><b>Seadme paigaldamise, ümber paigutamise või hooldamise korral peate tagama, et külmusahelasse ei sattuks muud ainet peale ettenähtud külmaaine (R32/R410A).</b></p> <ul style="list-style-type: none"> <li>• Võõra (nt õhk) olemasolu korral võib rõhk tõusta liiga kõrgeks ja põhjustada plahvatuse või vigastuse.</li> <li>• Ettenähtust erineva külmaaine kasutamine võib põhjustada süsteemis mehaanilise tõrke, talitlushäire või rikke. Halvimal juhul ei ole seetõttu võimalik tagada toote ohutust.</li> </ul>
	<p><b>Isikud (kaasa arvatud lapsed), kelle füüsilised, sensoorsed või vaimsed võimed on piiratud või kellel puuduvad vastavad kogemused ja teadmised, ei tohi seadet kasutada muidu, kui nende turvalisuse eest vastutav isik ei ole neid eelnevalt juhendanud seadet kasutama.</b></p>
	<p><b>Lapsi tuleb jälgida, et nad ei mängiks seadmega.</b></p>
	<p><b>Ärge keerake kaitselüliti asendisse OFF (Väljas), välja arvatud juhul, kui tunnete põlemislõhna, ning hoolduse või ülevaatuse korral.</b></p> <ul style="list-style-type: none"> <li>• Külmaaine lekke ei ole võimalik tuvastada, ja see võib põhjustada tulekahju.</li> </ul>
	<p><b>Ärge paigaldage seadet kohta, kus võib esineda suitsu, gaasi või ravimi lekke.</b></p> <ul style="list-style-type: none"> <li>• Ärge kasutage siseseadme läheduses kattermaterjali ega gaasiseadmeid propaani, butaani või metaani jaoks (nt putukatõrje pihusteid).</li> <li>• Külmaaine andur reageerib sellele ja kuvab veateate. See võib põhjustada tõrkeid seadme töös.</li> </ul>

		<p><b>(Külmaaine lekke korral rakendatav protseduur)</b> Külmaaine lekke korral kustutage tulekahju kütteseadmes, ja ventileerige ruum piisavalt, avades akna.</p> <ul style="list-style-type: none"> <li>• Pärast võtke ühendust edasimüüjaga.</li> <li>• Siseseade hajutab tulekahju vältimiseks külmusagensi laiali režiimi FAN abiga. Selle olukorra ajal ärge keerake kaitselüliti asendisse OFF (Väljas).</li> </ul>
		<p><b>Ärge sisestage õhu sissevõtu- ega väljalaskeavas sõrme, pulka ega muud eset.</b></p> <ul style="list-style-type: none"> <li>• See võib põhjustada vigastuse, sest sisemine ventilaator pöörleb töö ajal suure kiirusega.</li> </ul>
		<p><b>Ebatavaliste tingimuste esinemise korral (nt põlemislõhn) seisake kliimaseade ja lahutage toitepistik või lülitage kaitselüliti VÄLJA.</b></p> <ul style="list-style-type: none"> <li>• Tavatus seisundis kliimaseadme kasutamise jätkamine võib põhjustada talitlushäire, tulekahju või elektrilöögi. Konsulteerige sellisel juhul edasimüüjaga.</li> </ul>
		<p><b>Kui kliimaseade ei jahuta ega küta, võib selle põhjuseks olla külmaaine leke. Külmaaine lekke tuvastamise korral ventileerige põhjalikult ruumi ja konsulteerige koheselt edasimüüjaga. Ärge keerake kaitselüliti asendisse OFF (Väljas). Kui remondiga kaasneb seadme külmaainega täitmine, küsige üksikasju hooldustehnikult.</b></p> <ul style="list-style-type: none"> <li>• Kliimaseadmes kasutatav külmaaine ei ole kahjulik. Üldjuhul lekkeid ei esine. Kui aga külmaainet lekib ja see puutub kokku tule või küttekehaga (nt soojapuhur, õliradiaator, pliit), tekitab see kahjulikku gaasi ja tuleohtu.</li> </ul>
		<p><b>Kasutaja ei tohi kunagi püüda pesta siseseadme sisemust. Kui seadme sisemust on vaja puhastada, pöörduge edasimüüja poole.</b></p> <ul style="list-style-type: none"> <li>• Sobimatu puhastusaine võib kahjustada seadme sees olevat plastmaterjali ja seeläbi põhjustada veelekke. Kui puhastusaine puutub kokku elektriosade või mootoriga, põhjustab see talitlushäire, suitsemise või tulekahju.</li> <li>• Seadet tuleb hoida ruumis, kus ei ole pidevalt töötavaid süüteallikaid (nt avatud leegid, töötav gaasipõleti või elektriradiaator).</li> <li>• Arvestage, et külmaaine ei pruugi sisaldada lõhnaainet.</li> <li>• Ärge kasutage seadme sulatamiseks ega puhastamiseks muid meetodeid peale nende, mis on tootja poolt soovitatud.</li> <li>• Ärge torgake ega põletage.</li> </ul>
		<p><b>Seade tuleks paigaldada ruumidesse, mille põrandapind on suurem kui käesolevas paigaldusjuhendis näidatud.</b></p> <ul style="list-style-type: none"> <li>• Vt paigaldusjuhendit.</li> </ul>
		<p><b>Seade on mõeldud kasutamiseks asjatundjate ja väljaõppe läbinud kasutajatele poodides, kergtööstuses ja taludes ning kommertskasutuseks tavaisikute poolt.</b></p>

ET

# ETTEVAATUSABINÕUD

⚠ <b>ETTEVAATUST!</b>	
⊘	<b>Ärge puudutage sise-/välisseadme õhu sissevõtuava ega alumiiniumribisid.</b> • See võib põhjustada vigastuse.
	<b>Ärge pihustage seadmele insektitsiide ega süttivaid aineid.</b> • See võib põhjustada tulekahju või seadme deformeerumist.
	<b>Ärge laske seadmel puhuda otse lemmikloomade ega toataimede peale.</b> • See võib lemmikloomi või toataimi vigastada.
	<b>Ärge asetage sise-/välisseadme alla muid elektriseadmeid ega mööblit.</b> • Seadmest võib tilkuda vett, mis võib põhjustada kahjustuse või talitlushäire.
	<b>Ärge jätkke seadet kahjustatud paigaldusstendile.</b> • Seade võib kukkuda ja põhjustada vigastuse.
	<b>Seadme kasutamiseks või puhastamiseks ärge astuge ebakindlale pingile.</b> • Te võite kukkudes vigastada saada.
	<b>Ärge tõmmake toitejuhet.</b> • See võib juhtmesüdamikku kahjustada ja seeläbi põhjustada ülekuumenemist või tulekahju.
	<b>Ärge laadige ega demonteerige patareisid ega visake neid tulle.</b> • See võib põhjustada patareide lekkimist, tulekahju või plahvatuse.
	<b>Ärge kasutage seadet üle 4 tunni kõrges niiskuses (80% RH või rohkem) ega avatud akende ja välisuksega.</b> • See võib põhjustada kliimaseadmes vee kondensatsiooni, mis tilkudes võib mööbli märjaks teha või kahjustada. • Vee kondensatsioon kliimaseadmes võib aidata kaasa seente (nt hallituse) kasvule.
	<b>Ärge kasutage seadet eriotstarvetel, nagu toidu säilitamine, loomakasvatuse, taimakasvatuse, täppiseadmete või kunstiteoste säilitamine.</b> • Sellega võite põhjustada kvaliteedilangust või kahju loomadele ja taimedele.
!	<b>Ärge laske seadmel puhuda otse põlemisseadmetele.</b> • See võib põhjustada mittetäielikku põlemist.
	<b>Hoiduge patareide tahtmatust allaneelamisest, ärge kunagi pange ühelgi põhjusel patareisid suhu.</b> • Patarei allaneelamine võib põhjustada lämbumist ja/või mürgitust.
	<b>Enne seadme puhastamist lülitage see VÄLJA ja lahutage toitepistik või lülitage kaitselüliti VÄLJA.</b> • See võib põhjustada vigastuse, sest sisemine ventilator pöörleb töö ajal suure kiirusega.
	<b>Vahetage kõik kaugjuhtimispuldi patareid sama tüüpi uute patareide vastu.</b> • Vana patarei kasutamine koos uuega võib põhjustada ülekuumenemist, lekke või plahvatuse.
	<b>Kui patareivedelik puutub kokku naha või riietega, peske vastavat kohta põhjalikult puhta veega.</b> • Kui patareivedelik puutub kokku silmadega, peske neid kohe põhjalikult puhta veega ja pöörduge arsti poole.
	<b>Veenduge, et ala oleks hästi ventileeritud, kui kasutate seadet koos põlemisseadmega.</b> • Ebapiisav ventilatsioon võib põhjustada hapnikupuudust.

!	<b>Lülitage kaitselüliti VÄLJA, kui kuulete äikesemürinat ja esineb pikselöögi oht.</b> • Pikselöök võib seadet kahjustada.  <b>Kui kliimaseadet on kasutatud mitu hooaega, viige lisaks tavapärasele puhastusele läbi tehniline ülevaatus ja hooldus.</b> • Seadmesse kogunenud mustus ja tolm võivad tekitada ebameeldivat lõhna ja soodustada seente kasvamist (nt hallitust) või ummistada äravoolukanali ja põhjustada siseseadmest veelekke. Erioskusi nõudva ülevaatusse ja hoolduse läbiviimiseks konsulteerige edasimüüjaga.
⚠	<b>Ärge puudutage lüliteid märgade kätega.</b> • See võib põhjustada elektrilöögi.  <b>Ärge puhastage kliimaseadet veega ega asetage sellele vett sisaldavaid objekte (nt lillevaas).</b> • See võib põhjustada tulekahju või elektrilöögi.
⊘	<b>Ärge astuge välisseadmele ega asetage sellele esemeid.</b> • See võib teie või eseme kukkumise korral põhjustada vigastuse.

! <b>TÄHTIS</b>	
<b>Määratud filtrid põhjustavad kliimaseadmes kondensatsiooni, mis aitab kaasa seente (nt hallituse) kasvule. Seetõttu on soovitatav õhufiltreid puhastada iga 2 nädala tagant.</b>	

## Paigaldamine

⚠ <b>HOIATUS!</b>	
⊘	<b>Kliimaseadme paigaldamise osas konsulteerige edasimüüjaga.</b> • Kasutaja ei tohi seda ise paigaldada, sest paigaldus eeldab eriteadmisi ja -oskusi. Valesti paigaldatud kliimaseade võib põhjustada veelekke, tulekahju või elektrilöögi.  <b>Kasutage kliimaseadme jaoks eraldiseisvat toiteallikat.</b> • Toiteallikas, mis ei ole spetsiaalselt kliimaseadme jaoks ette nähtud, võib põhjustada ülekuumenemist või tulekahju.
	<b>Ärge paigaldage seadet kohta, kus võib esineda tuleohtliku gaasi leket.</b> • Kui lekkiv gaas koguneb välisseadme ümber, võib see põhjustada plahvatuse.
	<b>Maandage seade korralikult.</b> • Ärge ühendage maandusjuhet gaasitoru, veetoru, piksevaru ega telefoni maandusjuhtme külge. Vale maandamine võib põhjustada elektrilöögi.
⚠ <b>ETTEVAATUST!</b>	
!	<b>Olenevalt kliimaseadme paigalduskohast võib olla vajalik maanduslekke kaitselüliti paigaldamine (nt suure õhuniiskusega kohas).</b> • Kui maanduslekke kaitselüliti ei ole paigaldatud, võib see põhjustada elektrilöögi.  <b>Veenduge, et vesi väljuks äravoolust korralikult.</b> • Kui äravoolukanal ei ole töökorras, võib vesi sise-/välisseadme välti tilkuda, tehes mööbli märjaks ja kahjustades seda.

**Kui seade käitub tavatult**  
Lõpetage kohe kliimaseadme kasutamine ja konsulteerige edasimüüjaga.

# KÕRVALDAMINE



Toote kõrvaldamise asjus konsulteerige edasimüüjaga.

## Märkus.

Selle sümboli tähis kehtib ainult ELi riikides.  
Selle sümboli tähis vastab direktiivi 2012/19/EL artiklile 14 Teave kasutajatele ja lisale IX ja/või direktiivi 2006/66/EÜ artiklile 20 Teave lõppkasutajatele ja lisale II.

Fig. 1

See ettevõtte MITSUBISHI ELECTRIC toode on kujundatud ja valmistatud, kasutades kõrgekvaliteetseid materjale ja komponente, mis on ringlusevõetavad ja/või korduskasutatavad.

See sümbol tähendab, et elektri- ja elektroonikaseadmed ning patareid ja akud tuleb nende eluea lõppedes kõrvaldada kasutuselt majapidamisjäätmetest eraldi. Kui sümboli alla on trükitud keemiline sümbol (Fig. 1), tähendab see, et patarei või aku sisaldab teatud kontsentratsioonis raskemetalli. Sellele viidatakse alljärgnevalt:

Hg: elavhõbe (0,0005%), Cd: kaadmium (0,002%), Pb: plii (0,004%)  
Euroopa Liidus on elektri- ja elektroonikaseadmete ning patareide ja akude jaoks kasutusel eraldi kogumissüsteemid.  
Vabanee sellest seadmest, patareidest ja akudest õigesti oma kohalikus jäätme kogumis-/taaskasutuskeskuses.  
Aidake hoida puhtana keskkonda, milles me elame!



# OSADE NIMETUSED

## Siseseade

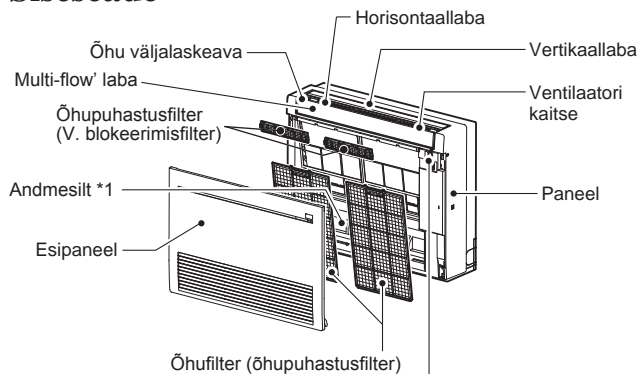

\*1 Tootmise aasta ja kuu on märgitud andmesildile.

### Ekraan ja juhtpaneel (Kui esipaneel on avatud)

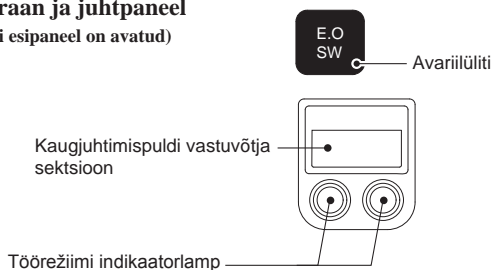

## Kui kaugjuhtimispulti ei saa kasutada...

Avariirežiimi saab aktiveerida, vajutades siseseadme avariilüliti (E.O SW).

Iga kord, kui vajutatakse lüliti E.O SW, muutub töörežiim allpool toodud järjekorras.

### Töörežiimi indikaatorlamp

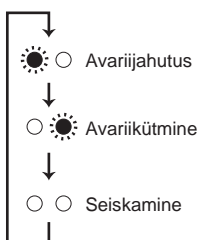

Temperatuurisäte: 24 °C  
Ventilaatori kiirus: keskmine  
Horisontaallaba: automaatne

## Välisseade

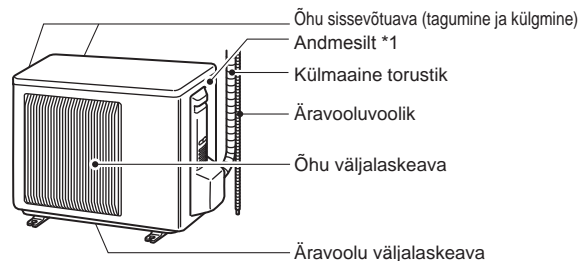

Välisseadmete välimus võib olla erinev.  
\*1 Tootmise aasta ja kuu on märgitud andmesildile.

# KASUTAMISEKS ETTEVALMISTAMINE

**Enne kasutamist.** Sisestage toitepistik pistikupesasse ja/või lülitage kaitselüliti sisse.

## Kaugjuhtimispuldi patareide paigaldamine

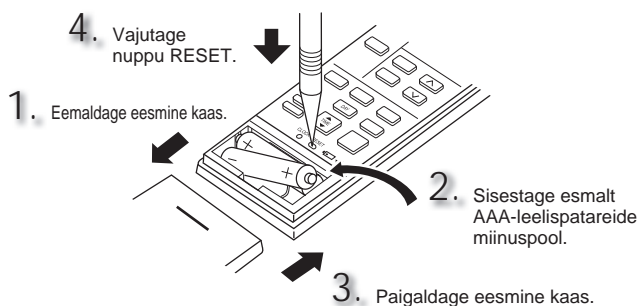

## Kellaaja seadistamine

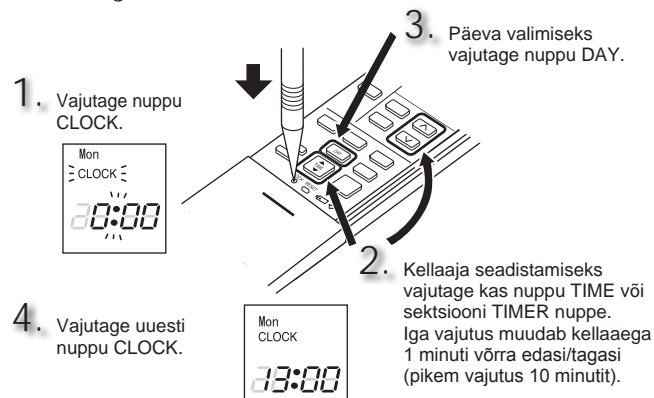

# KASUTAMISEKSETTEVALMISTAMINE

## Kaugjuhtimispuult

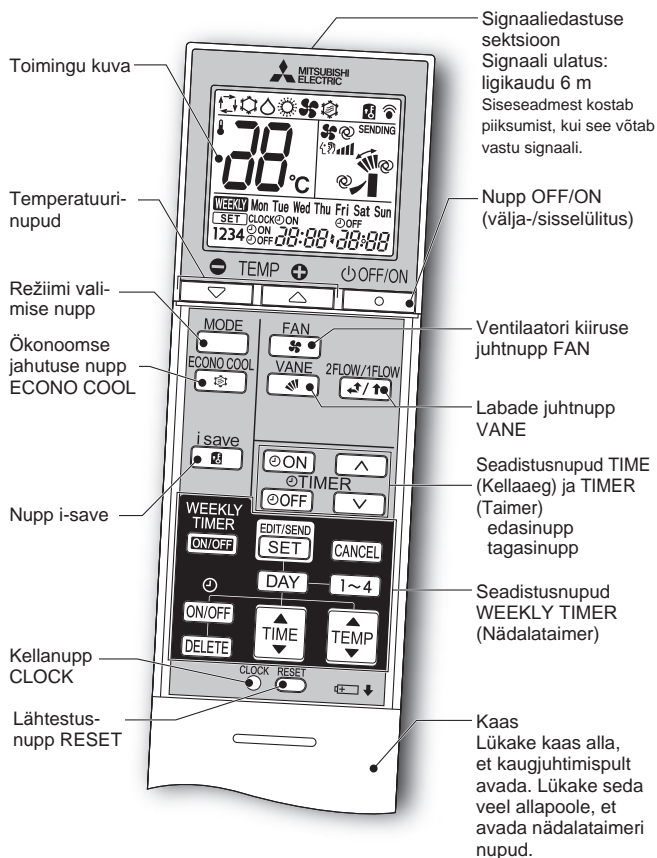

### Seadistusnupud TIME (Kellaeg) ja TIMER (Taimer) —

Kellaaja muutmine edasi/tagasi

- (sisselülitamise taimer): seade lülitub valitud ajal sisse.
- (väljalülitamise taimer): seade lülitub valitud ajal välja.

Taimeri kellaaja seadistamiseks vajutage nuppe (edasi) ja (tagasi).

### Seadistusnupud WEEKLY TIMER (Nädalataimer) —

Nädalataimeri sätterežiimi minemiseks vajutage nuppu .

Sätte päeva ja numbri valimiseks vajutage vastavalt nuppe ja .



Vajutage nuppe , ja , et valida vastavalt sisse-/väljalülitamine, kellaeg ja temperatuur.

Nädalataimeri sätte kinnitamiseks ja seadmesse saatmiseks vajutage nuppu .

Nädalataimeri sisselülitamiseks vajutage nuppu . (WEEKLY süttib.)

Nädalataimeri väljalülitamiseks vajutage uuesti nuppu . (WEEKLY kustub.)

Napp OFF/ON (välja-/sisselülitus)

Režiimi valimise napp

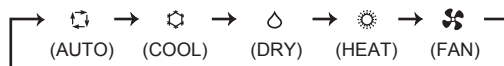

Temperatuurinupud

Ventilatori kiiruse juhtnupp FAN

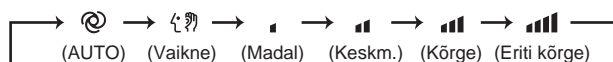

Labade juhtnupp VANE

Vajutage nuppu vertikaalse õhuvoolu suuna valimiseks. Iga nupuvajutus muudab õhuvoolu suunda allpool esitatud järjestuses.

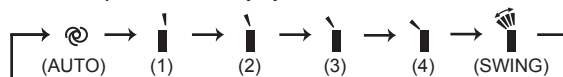

- Režiimi AUTO valimisel kostab siseseadme kaks lühikest piiksu.
- Horisontaallaba / multi-flow' laba käsitsi liigutamine võib põhjustada probleeme.
- Horisontaallaba ja multi-flow' laba liiguvad teatud ajavahemike järel automaatselt oma asukoha määramiseks ning seejärel naasevad seadistatud asendisse.
- Kui õhu väljalaskeava funktsiooni asend on seatud väärtuste 1 FLOW ja 2 FLOW vahele, võivad horisontaallabad liikuda ning muuta oma asendeid.

Labade juhtnupp VANE

Vajutage nuppu õhu väljalaskeava(de) valimiseks.

Kui valitud on 2 FLOW, puhub õhk seadme üla- ja esiküljest. Kui valitud on 1 FLOW, õhk puhub ainult seadme ülaküljest.

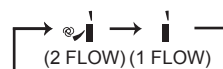

Multi-flow' laba seatakse automaatselt sobivasse asendisse. Isegi kui on valitud 2 FLOW, puhub õhk ainult seadme ülaküljest järgmistel juhtudel.

- Režiimi COOL/DRY töötamise ajal. Ruumi temperatuur läheneb valitud temperatuurile. Kliimaseade on töötanud 0,5 kuni 1 tunni jooksul.
- Režiimi HEAT töötamise ajal. Õhuvoolu temperatuur on madal. (Sulatamise ajal, töö alustamisel jne.)

Ökonoomse jahutuse napp ECONO COOL

Mikroprotsessor muudab automaatselt valitud temperatuuri ja õhuvoolu suunda.

Napp i-save

Lihtne funktsioon, mis võimaldab meelde tuletada eelsätteid, vajutades nuppu . Vajutage nuppu uuesti ja seade naaseb hetkega eelmisesse sättesse.

# PUHASTAMINE

## Juhised:

- Enne puhastamist lülitage välja toiteallikas või kaitselüliti.
- Olge ettevaatlik, et mitte kättega metalloosi puudutada.
- Ärge kasutage bensiini, vedeldit, poleerimispulbrit ega insektiitsiidi.
- Kui esineb mustust, peske seda neutraalse nõudepesuvahendiga, mida on leige veega määratud kontsentratsioonini lahjendatud, seejärel pühkige pesuvahend niiske rätikuga ära.

- Ärge kasutage osade kuivatamiseks otsest päikesevalgust, kuumust ega lahtist tuld.
- Ärge kasutage vett, mille temperatuur ületab 50 °C.
- Ärge kasutage küürimisharja, kõva nuustikut ega muud sarnast.
- Ärge leotage ega loputage horisontaallaba.

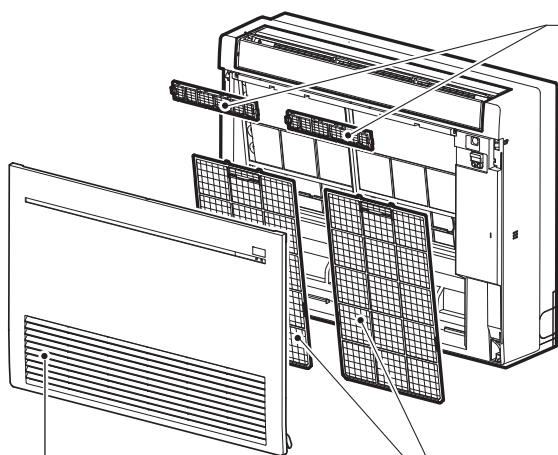

## Öhufilter (õhupuhastusfilter)

- Puhastage iga 2 nädala tagant
- Eemaldage mustus tolmuimejaga või loputage veega.
- Pärast veega pesemist kuivatage seda põhjalikult varjulises kohas.

## Õhupuhastusfilter (V. blokeerimisfilter)

### Õhufiltri tagakülg

Puhastage iga 3 kuu tagant:

- Eemaldage tolmuimejaga mustus.
- Kui mustust ei õnnestu tolmuimejaga eemaldada
- Leotage filtrit koos raamiga leiges vees ja loputage seejärel. (Kui mustust ei õnnestu eemaldada, võib kasutada lahjendatud õrnatoimelisi pesuaineid.)
- Pärast pesemist kuivatage seda põhjalikult varjulises kohas.

Iga aasta

- Vahetage parima töökorra tagamiseks uue õhupuhastusfiltri vastu.
- Osa number **MAC-2470FT-E**

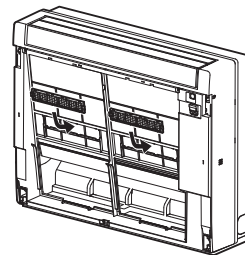

## Märkus.

- Kasutada võib ka hõbedaga ioniseeritud õhupuhastusfiltrit.
- Osa number **MAC-2370FT-E**

## Esipaneel

1. Esipaneeli avamiseks lükake seadme mõlemal küljel olevad sakid alla.
2. Esipaneeli eemaldamiseks tõmmake seda enda poole.
3. Avage esipaneel täielikult ja eemaldage see.
  - Pühkige pehme kuiva lapiga või loputage veega.
  - Ärge leotage vees kauem kui kaks tundi.
  - Enne paigaldamist kuivatage seda põhjalikult varjulises kohas.
4. Paigaldage esipaneel eemaldamise protseduurile vastupidises järjekorras.

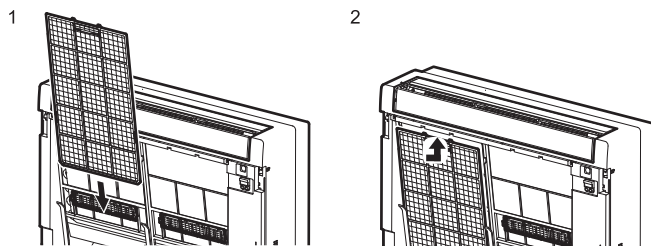
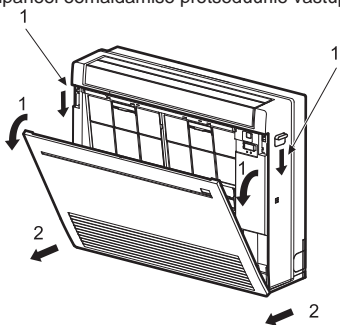

## ! Tähtis

- Parima töökorra tagamiseks ja energiakulu vähendamiseks **puhastage filtreid regulaarselt.**
- **Määrduvad filtrid põhjustavad kliimaseadmes kondensatsiooni, mis aitab kaasa seente (nt hallituse) kasvule. Seetõttu on soovitatav õhufiltreid puhastada iga 2 nädala tagant.**

See teave põhineb **MÄÄRUSEL (EL) nr 528/2012**

MUDELI NIMI	Käsitlev artikkel (osa nimi)	Toimeained (CASI nr)	Omadus	Kasutusjuhend (ohutu käsitsemise teave)
MFZ-KW25/35/50/60VG	FILTER	Hõbe-naatriumvesinik-tsirkooniumfosfaat (265647-11-8)	Antibakteriaalne aine Hallitusvastane aine	<ul style="list-style-type: none"> <li>• Kasutage seda toodet vastavalt kasutusjuhendi suunistele ja ainult kavandatud eesmärgil.</li> <li>• Ärge pange suhu. Hoidke lastest eemal.</li> </ul>
		Dimetüüloktadetsüül[3-(trimetoksüsilüül)propüül]ammooniumkloriid (27668-52-6)	Viirusetõrje Antibakteriaalne aine Hallitusevastane	<ul style="list-style-type: none"> <li>• Kasutage seda toodet vastavalt kasutusjuhendi suunistele ja ainult kavandatud eesmärgil.</li> <li>• Ärge pange suhu. Hoidke lastest eemal.</li> </ul>
MAC-2470FT-E	FILTER	Dimetüüloktadetsüül[3-(trimetoksüsilüül)propüül]ammooniumkloriid (27668-52-6)	Viirusetõrje Antibakteriaalne aine Hallitusevastane	<ul style="list-style-type: none"> <li>• Kasutage seda toodet vastavalt kasutusjuhendi suunistele ja ainult kavandatud eesmärgil.</li> <li>• Ärge pange suhu. Hoidke lastest eemal.</li> </ul>
MAC-2370FT-E	FILTER	Hõbe-tsink-tseoliit (130328-20-0)	Antibakteriaalne aine	<ul style="list-style-type: none"> <li>• Kasutage seda toodet vastavalt kasutusjuhendi suunistele ja ainult kavandatud eesmärgil.</li> <li>• Ärge pange suhu. Hoidke lastest eemal.</li> </ul>

# KUI TEILE TUNDUB, ET SEADMES ON RIKE

Isegi kui olete kirjeldatud üksusi kontrollinud, kuid seadme riket ei õnnestu kõrvaldada, lõpetage kliimaseadme kasutamine ja konsulteerige edasimüüjaga.

Probleem	Selgitus ja mida kontrollida
<b>Siseseade</b>	
Seadet ei saa kasutada.	<ul style="list-style-type: none"> <li>Kas kaitselüliti on sisse lülitatud?</li> <li>Kas toitepistik on ühendatud?</li> <li>Kas sisselülitamise taimer on aktiveeritud?</li> </ul>
Seadet ei saa pärast lühematist ligikaudu 3 minutit kasutada.	<ul style="list-style-type: none"> <li>See kaitseb seadet vastavalt mikroprotsessorist saadud juhiste. Oodake.</li> </ul>
Siseseadme õhu väljalask-eavast tuleb udu.	<ul style="list-style-type: none"> <li>Seadmest tulev jahe õhk jahutab kiiresti ruumis olevas õhus olevat niiskust, mis muutub seepeale uduks.</li> </ul>
HORISONTAALLABA pöörlemine peatub mõneks ajaks ja algab siis uuesti.	<ul style="list-style-type: none"> <li>See on vajalik selleks, et HORISONTAALLABA pöörleks normaalselt.</li> </ul>
Õhuvoolu suund muutub töötamise ajal. Horisontaallaba / multi-flow' laba suunda ei saa kaugjuhtimispuuldiga muuta.	<ul style="list-style-type: none"> <li>Kui õhuvoolu temperatuur on kütmissrežiimis liiga madal või kui toimub sulatamine, seatakse horisontaallaba automaatselt vertikaalasendisse. Multi-flow' laba on seatud suletud asendisse.</li> <li>Kui seade töötab režiimis COOL või DRY, puhudes õhku horisontaalselt järjest 1 tunni jooksul, suunatakse õhuvool automaatselt asendisse (1), et vältida vee kondenseerumisest tingitud tilkumist. Multi-flow' laba on seatud suletud asendisse.</li> <li>Horisontaallaba ja multi-flow' laba liiguvad teatud ajavahemike järel automaatselt oma asukoha määramiseks ning seejärel naasevad seadistatud asendisse.</li> </ul>
Töö peatub kütmissrežiimis ligikaudu 10 minutiks.	<ul style="list-style-type: none"> <li>Välisseadme sulatamine on pooleli. Selleks kulub kuni 10 minutit, oodake seni. (Kui välistemperatuur on liiga madal ja niiskus liiga kõrge, tekitab jää.)</li> </ul>
Kui peatoide on sisse lülitatud, alustab seade tööd automaatselt, kuigi seda ei käitata kaugjuhtimispuuldiga.	<ul style="list-style-type: none"> <li>Need mudelid on varustatud automaatse taaskäivituse funktsiooniga. Kui peatoide lülitatakse seadet kaugjuhtimispuuldiga seiskamata välja ja seejärel uuesti sisse, hakkab seade automaatselt tööle samas režiimis, mis oli kaugjuhtimispuuldiga viimasena valitud enne peatoite väljalülitamist. Vt jaotist „Automaatse taaskäivituse funktsioon“.</li> </ul>
Multi-flow' laba avaneb ja sulgub automaatselt.	<ul style="list-style-type: none"> <li>Multi-flow' laba juhib mikroarvuti automaatselt vastavalt õhuvoolu temperatuurile ja konditsioneereri tööajale.</li> </ul>
Mittetöötav seade muutub soojaks ja sellest kostab veevoolamisele sarnast heli.	<ul style="list-style-type: none"> <li>Isegi kui siseseade ei tööta, voolab sellesse edasi väikeses koguses külmaainet.</li> </ul>
Siseseade kaotab aja jooksul värvi.	<ul style="list-style-type: none"> <li>Ehkki plast muutub erinevatel põhjustel (nt ultravioletvalgus ja temperatuur) kollaseks, ei mõjuta see kuidagi toote funktsioone.</li> </ul>
<b>Välisseade</b>	
Välisseadme ventilaator ei pöörle, ehkki kompressor töötab. Isegi kui ventilaator tööle hakkab, seiskub see peatselt.	<ul style="list-style-type: none"> <li>Kui välistemperatuur on jahutuse ajal madal, töötab ventilaator piisava jahutusvõime säilitamiseks ainult aeg-ajalt.</li> </ul>
Välisseadmest lekib vett.	<ul style="list-style-type: none"> <li>Torud ja toruühendused jahtuvad režiimis COOL ja DRY, mis omakorda põhjustab vee kondenseerumist.</li> <li>Kütmissrežiimis tilgub soojusvahetist kondensatsioonivett.</li> <li>Kütmissrežiimis sulatamine paneb välisseadmele kogunenud jää sulama ja tilkuma.</li> </ul>
Välisseadmest tuleb valget suitsu.	<ul style="list-style-type: none"> <li>Kütmissrežiimis sulatamisel tekkiv aur näeb välja nagu valge suits.</li> </ul>
<b>Kaugjuhtimispuult</b>	
Kaugjuhtimispuuldi ekraanil puudub kuva või see on liiga tume. Siseseade ei reageeri kaugjuhtimispuuldi signaalile.	<ul style="list-style-type: none"> <li>Kas patareid on tühjad?</li> <li>Kas patareide polaarsus (+, -) on õige?</li> <li>Kas vajutatakse muu elektriseadme kaugjuhtimispuuldi nuppe?</li> </ul>

Probleem	Selgitus ja mida kontrollida
<b>Ei jahuta ega küta</b>	
Ruumi ei jahutata või ei küeta piisavalt.	<ul style="list-style-type: none"> <li>Kas temperatuurisäte on õige?</li> <li>Kas ventilaatori säte on õige? Lülitage ventilaator kiiremale seadistusele.</li> <li>Kas õhu väljalaskeava funktsioon on seatud asendisse 1 FLOW? Valige 2 FLOW.</li> <li>Kas filter on puhas?</li> <li>Kas siseseadme ventilaator ja soojusvaheti on puhtad?</li> <li>Kas sise- või välisseadme õhu sissevõtu- või väljalaskeava ees on takistusi?</li> <li>Kas aken või uks on lahti?</li> <li>Valitud temperatuuri saavutamiseni võib kuluda pisut aega või ei pruugi seda üldse saavutada – see on oleneb ruumi suurusest, ümbritsevast temperatuurist jmt.</li> </ul>
Ruumi ei jahutata piisavalt.	<ul style="list-style-type: none"> <li>Kui ruumis on kasutusel õhutusventilaator või gaasipliit, suureneb jahutuskoormus ning jahutuse mõju ei pruugi olla piisav.</li> <li>Kui välistemperatuur on kõrge, ei pruugi jahutuse mõju olla piisav.</li> </ul>
Ruumi ei küeta piisavalt.	<ul style="list-style-type: none"> <li>Kui välistemperatuur on madal, ei pruugi kütmise mõju olla piisav.</li> </ul>
Kütmissrežiimis läheb õhu puhumiseni palju aega.	<ul style="list-style-type: none"> <li>Oodake pisut, seade valmistub sooja õhku puhuma.</li> </ul>
<b>Õhuvool</b>	
Siseseadmest tulev õhk lõhnab veidralt.	<ul style="list-style-type: none"> <li>Kas filter on puhas?</li> <li>Kas siseseadme ventilaator ja soojusvaheti on puhtad?</li> <li>Seade võib sisse tõmmata seina, vaiba, mööbli, ride külge jäänud lõhna ja selle koos õhuga välja puhuda.</li> </ul>
<b>Heli</b>	
Kuulda on praksumist.	<ul style="list-style-type: none"> <li>Seda heli tekitab esipaneeli paisumine/kokkutõmbumine, mida põhjustab temperatuuri muutumine.</li> </ul>
Kuulda on sulisevat heli.	<ul style="list-style-type: none"> <li>Seda heli kostab seadmest siis, kui kauguskatte või ventilaatori sisselülitamisel tõmmatakse äravooluvooliku kaudu sisse välisõhku, mis surub äravooluvoolikus voolava vee välja. Seda heli kostab ka siis, kui välisõhk puhub tugeva tuulega äravooluvoolikusse.</li> </ul>
Siseseadmest kostab mehaanilist heli.	<ul style="list-style-type: none"> <li>See on ventilaatori või kompressori sisse-/väljalülitamise heli.</li> </ul>
Kostab veevoolamisheli.	<ul style="list-style-type: none"> <li>Seda heli teeb seadmes voolav külmaaine või kondensatsioonivesi.</li> </ul>
Seadmest kostab vahel sisinat.	<ul style="list-style-type: none"> <li>Seda heli kostab seadmest siis, kui selles oleva külmaaine voolamine muutub.</li> </ul>
Siseseadmest kostab mootori töömüra ja pöörlemisheli.	<ul style="list-style-type: none"> <li>Seda heli põhjustab režiimil COOL/DRY käitamise ajal kondenseerunud vee väljavool siseseadmest.</li> <li>Vee äravoolu heli võib kosta ka mittetöötavast siseseadmest. (Heli hakkab automaatselt. Palun oodake.)</li> </ul>
<b>Taimer</b>	
Nädalataimer ei tööta vastavalt sätetele.	<ul style="list-style-type: none"> <li>Kas sisse-/väljalülitamise taimer on aktiveeritud?</li> <li>Saatke nädalataimeri säteteave uuesti siseseadmesse. Kui teave edukalt vastu võetakse, kostab siseseadmest pikk piiks. Kui teave vastuvõtmise nurjub, kostavad seadmest 3 lühikest piiksu. Veenduge, et teabe edastamine õnnestuks.</li> <li>Kui esineb elektrikatkestus ja peatoide lülitub välja, läheb siseseadme sisseehitatud kell valeks. Selle tulemusel ei pruugi nädalataimer normaalselt toimida. Hoidke kaugjuhtimispuuldi kindlasti kohas, kust siseseade saab signaali vastu võtta.</li> </ul>
Seade käivitab/seiskab töö iseseisvalt.	<ul style="list-style-type: none"> <li>Kas nädalataimer on aktiveeritud?</li> </ul>



Manual Download





# KUI TEILE TUNDUB, ET SEADMES ON RIKE

## Järgmistel juhtudel lõpetage kliimaseadme kasutamine ja konsulteerige edasimüüjaga.

- Siseseadmele tekib või tilgub vett.
- Kui vasak töö märgutuli vilgub.
- Kaitselüliti lülitab seadme sageli välja.
- Kaugjuhtimispuldi signaali ei võeta vastu ruumis, kus on kasutusel elektroonilise lülitusega luminofoorlamp (inverter-tüüpi luminofoorlamp jne).
- Kliimaseadme kasutamine häirib raadio- või telerisignaali. Mõjutatud seadme jaoks võib olla vaja kasutada võimendit.
- Seadmest kostab ebatavalist heli.
- Tuvastatakse külmaaine leke.

# TEHNILISED ANDMED

Mudel	Siseseade		MFZ-KW25VG-E1		MFZ-KW35VG-E1		MFZ-KW50VG-E1		MFZ-KW60VG-E1	
	Välisseade		MUFZ-KW25VGHZ-E1		MUFZ-KW35VGHZ-E1		MUFZ-KW50VGHZ-E1		MUFZ-KW60VGHZ-E1	
Funktsioon			Jahutamine	Kütmine	Jahutamine	Kütmine	Jahutamine	Kütmine	Jahutamine	Kütmine
Toiteallikas			~N, 230 V, 50 Hz							
Võimsus		kW	2,5	3,4	3,5	4,3	5,0	6,0	6,1	6,5
Sisend		kW	0,57	0,83	0,90	1,21	1,36	1,60	1,73	1,88
Kaal	Siseseade	kg	15							
	Välisseade	kg	35				54			
Külmaaine täitemaht (R32)		kg	1,0				1,3			
IP-kood	Siseseade		IP20							
	Välisseade		IP24							
Lubatud ülemäärane rõhk	LP ps	MPa	2,77							
	HP ps	MPa	4,17							
Müratase (SPL)	Siseseade (eriti kõrge/kõrge/keskmise/madal/vaikne)	dB(A)	39/35/30/25/20	41/35/30/25/18	39/35/30/25/20	41/35/30/25/18	44/39/35/31/27	50/45/40/35/29	53/46/39/35/27	51/47/41/35/29
	Välisseade	dB(A)	47	46	47	47	50	54	52	56

## Tagatud tööolatus

		Siseseade	Välisseade
Jahutamine	Ülempiir	32 °C DB 23 °C WB	*Märkus 2
	Alampiir	21 °C DB 15 °C WB	
Kütmine	Ülempiir	27 °C DB —	
	Alampiir	20 °C DB —	

DB: kuiv termomeeter  
WB: märg termomeeter

## Märkus.

- Määramistingimus  
Jahutamine – Siseseade: 27 °C DB, 19 °C WB  
Välisseade: 35 °C DB  
Kütmine – Siseseade: 20 °C DB  
Välisseade: 7 °C DB, 6 °C WB
- Täpsema teabe saamiseks võtke ühendust edasimüüjaga ja/või vaadake tootekataloogi.

# DROŠĪBAS NORĀDĪJUMI

## Uz iekšējās un/vai ārējās iekārtas izvietoto simbolu nozīme

	<b>BRĪDINĀJUMS</b> (Aizdegšanās risks)	Iekārtā izmantots uzliesmojošs aukstumaģents. Ja aukstumaģents noplūst un nokļūst saskarē ar liesmu vai sildelementu, rodas bīstama gāze; pastāv aizdegšanās risks.
		Pirms lietošanas rūpīgi izlasiet LIETOŠANAS INSTRUKCIJAS.
		Pirms darba sākšanas apkopes speciālistiem ir rūpīgi jāizlasa LIETOŠANAS INSTRUKCIJAS un MONTĀŽAS ROKASGRĀMATA.
		Plašāka informācija ir pieejama LIETOŠANAS INSTRUKCIJĀS, MONTĀŽAS ROKASGRĀMATĀ un līdzīgos dokumentos.

- Iekārtā ir rotējošas detaļas un detaļas, kas var izraisīt elektrotriecienu, tāpēc pirms lietošanas noteikti izlasiet šo sadaļu "Drošības norādījumi".
- Šeit aprakstītos piesardzības pasākumus ir jāievēro, lai garantētu drošību.
- Kad šī rokasgrāmata ir izlasīta, turpmākai atsaucēi glabājiet to ērti pieejamā vietā kopā ar montāžas rokasgrāmatu.

### Markējumi un to nozīme

**BRĪDINĀJUMS:** Pastāv liela iespējamība, ka nepareizas rīcības rezultātā var rasties bīstama situācija — iespējamās smagas traumas vai nāve.

**UZMANĪBU:** Noteiktos apstākļos nepareiza rīcība var radīt bīstamu situāciju.



### Šajā rokasgrāmatā izmantoto simbolu nozīme



- : aizliegts.
- : noteikti ievērojiet instrukcijas.
- : aizliegts ievietot pirkstus vai nūju u. c.
- : aizliegts kāpt uz iekšējās/ārējās iekārtas vai novietot uz tās citus priekšmetus.
- : elektrotrieciena risks. Ievērojiet piesardzību.
- : noteikti atvienojiet kontaktdakšu no elektrotīkla rozetes.
- : noteikti izslēdziet strāvas padevi.
- : aizdegšanās risks.

<b>BRĪDINĀJUMS</b>	
	<b>Nepievienojiet strāvas vadu starpposmiem, neizmantojiet pagarinātāju, kā arī nepieslēdziet vairākas iekārtas vienai mainstrāvas līdzīgai.</b> <ul style="list-style-type: none"> <li>Tas var radīt pārkaršanu, aizdegšanos vai elektrotriecienu risku.</li> </ul>
	<b>Pārbaudiet, vai kontaktdakša ir tīra, un cieši iespraudiet to elektrotīkla rozetē.</b> <ul style="list-style-type: none"> <li>Netīra kontaktdakša var izraisīt aizdegšanos vai elektrotriecienu risku.</li> </ul>
	<b>Nesaritiniet, nevelciet, nebojājiet un nepārveidojiet strāvas vadu, nenovietojiet to siltuma avotu tuvumā un neuzlieciet uz tā smagus priekšmetus.</b> <ul style="list-style-type: none"> <li>Tas var radīt aizdegšanos vai elektrotriecienu risku.</li> </ul>
	<b>Iekārtas darbības laikā NEIESLĒDZIET/NEIZSLĒDZIET jaudas slēdzi, kā arī neiespraudiet/neatvienojiet kontaktdakšu.</b> <ul style="list-style-type: none"> <li>Tas var izraisīt dzirksteļošanu, kas var radīt aizdegšanos risku.</li> <li>Kad iekšējā iekārta tiek IZSLĒGTA, izmantojot tālvaldības pultī, IZSLĒDZIET jaudas slēdzi vai atvienojiet kontaktdakšu.</li> </ul>
	<b>Centieties ilgstoši neatrasties aukstā gaisa plūsmā.</b> <ul style="list-style-type: none"> <li>Tas var kaitēt jūsu veselībai.</li> </ul>
	<b>Nespeciālistam ir aizliegts iekārtu uzstādīt, pārvietot, izjaukt, modificēt un remontēt.</b> <ul style="list-style-type: none"> <li>Ja ar gaisa kondicionētāju rīkojas nepareizi, pastāv aizdegšanās, elektrotriecienu, traumu, ūdens noplūdes u. c. riski. Sazinieties ar izplatītāju.</li> <li>Ja strāvas vads ir bojāts, tas jānomaina ražotājam vai apkopes speciālistam, lai izvairītos no bīstamām situācijām.</li> </ul>
	<b>Iekārtas uzstādīšanas, pārvietošanas vai apkopes laikā sekojiet, lai aukstumaģenta sistēmā nenokļūst citas vielas, kā vien norādīts aukstumaģenta (R32/R410A).</b> <ul style="list-style-type: none"> <li>Jebkādas nepiederošas vielas, piemēram, gaisa, ietekmē var krasi paaugstināties spiediens, kas var izraisīt sprādzieni vai traumas.</li> <li>Ja izmantosit aukstumaģentu, kas nav īpaši norādīts šai sistēmai, var rasties mehāniskas kļūdas, sistēmas atteices un iekārtu bojājumi. Sliktākajā gadījumā var tikt būtiski ietekmēta iespēja droši lietot iekārtu.</li> </ul>
	<b>Šo iekārtu nav paredzēts lietot cilvēkiem (arī bērniem) ar traucētām fiziskām, sensorām vai garīgām spējām vai cilvēkiem, kuriem nav vajadzīgo zināšanu un iemaņu, izņemot gadījumus, kad persona, kas atbildīga par šo cilvēku drošību, ir viņus apmācījusi iekārtas lietošanā.</b>
	<b>Bērni ir jāuzrauga, lai viņi nesāktu rotāties ar iekārtu.</b>
	<b>NEIZSLĒDZIET jaudas slēdzi, izņemot gadījumos, kad jūtama deguma smaka, vai veicot apkopes vai pārbaudes darbus.</b> <ul style="list-style-type: none"> <li>Aukstumaģenta noplūdes nevar konstatēt, un tas var izraisīt aizdegšanos.</li> </ul>
	<b>Neuzstādiet iekārtu vietās, kur var uzkrāties dūmi, gāze vai narkotiskas vielas.</b> <ul style="list-style-type: none"> <li>Neizmantojiet nekādu propāna, butāna vai metāna gāzes aprīkojumu, aerosolus, piemēram, kukaiņu indes, un pārklājuma materiālu iekšējās iekārtas tuvumā.</li> <li>Aukstumaģenta sensors var reaģēt un rādīt kļūdu. Tā rezultātā iekārta var nedarboties.</li> </ul>

		<b>(Procedūra aukstumaģenta noplūdes gadījumā)</b> <b>Ja noplūdis aukstumaģents, nodzēsiet liesmu, piemēram, sildītāju, un pienācīgi izvēdiniet telpu, atverot logu.</b> <ul style="list-style-type: none"> <li>Tad sazinieties ar izplatītāju.</li> <li>Iekšējā iekārta izplata aukstumaģentu FAN režīmā, lai novērstu aizdegšanos. Šādā situācijā NEIZSLĒDZIET jaudas slēdzi.</li> </ul>
		<b>Nebāziet pirkstus, nūjas vai citus priekšmetus gaisa ievadā vai izvadā.</b> <ul style="list-style-type: none"> <li>Pastāv traumatisma risks, jo iekārtas darbības laikā tajā lielā ātrumā griežas ventilators.</li> </ul>
		<b>Ārkārtas apstākļos (piemēram, jūtama deguma smaka), apturiet gaisa kondicionētāju un atvienojiet kontaktdakšu vai IZSLĒDZIET jaudas slēdzi.</b> <ul style="list-style-type: none"> <li>Turpinot izmantot iekārtu ārkārtas apstākļos, pastāv darbības atteices, aizdegšanās vai elektrotriecienu risks. Šādā situācijā sazinieties ar izplatītāju.</li> </ul>
		<b>Ja gaisa kondicionētājs nedzesē vai nesilda gaisu, iespējams, radusies aukstumaģenta noplūde. Ja tiek konstatēta aukstumaģenta noplūde, pienācīgi izvēdiniet telpu un nekavējoties sazinieties ar izplatītāju. NEIZSLĒDZIET jaudas slēdzi. Ja remonta gaitā nepieciešams iekārtā iepildīt aukstumaģentu, detalizētas norādes jautājiet apkopes tehniķim.</b> <ul style="list-style-type: none"> <li>Gaisa kondicionētājā izmantotais aukstumaģents nav bīstams. Parasti noplūdes nerodas. Taču, ja aukstumaģents noplūst un nokļūst saskarē ar liesmu vai kādas ierīces (piemēram, gaisa sildītāja, petrolejas sildītāja vai plīts) sildelementu, rodas bīstama gāze, un pastāv aizdegšanās risks.</li> </ul>
		<b>Nespeciālistam ir aizliegts mazgāt iekšējās iekārtas korpusa iekšpusi. Ja iekārtas iekšpuse ir jātīra, sazinieties ar izplatītāju.</b> <ul style="list-style-type: none"> <li>Nepiemērots mazgāšanas līdzeklis var sabojāt plastmasas detaļas iekārtas iekšpusē, un tas var izraisīt ūdens noplūdi. Ja mazgāšanas līdzeklis nokļūst uz elektrokomponentiem vai motora, rodas darbības traucējumi, dūmošana vai aizdegšanās.</li> <li>Iekārtu nedrīkst uzglabāt telpā, kurā nepārtraukti darbojas citas ierīces, kas var radīt aizdegšanos (piemēram, ierīces ar atklātu liesmu, gāzes iekārtas vai elektriskie sildītāji).</li> <li>Nemiet vērā, ka aukstumaģentiem var nebūt smaržas.</li> <li>Iekārtas ātrāki atkausēšanai vai tīrīšanai atļauts izmantot tikai ražotāja ieteiktos līdzekļus.</li> <li>Necaurduriet un nedeziniet.</li> </ul>
		<b>Iekārta ir jāuzstāda telpās, kur grīdas platība pārsniedz montāžas rokasgrāmatā norādīto platību.</b> <ul style="list-style-type: none"> <li>Skatiet montāžas rokasgrāmatu.</li> </ul>
		<b>Šo iekārtu paredzēts lietot speciālistiem vai apmācītiem lietotājiem veikalos, vieglās rūpniecības telpās un fermās, kā arī to var lietot nespeciālisti komerciālām vajadzībām.</b>

# DROŠĪBAS NORĀDĪJUMI

 <b>UZMANĪBU</b>	
	<p><b>Nepieskarieties iekšējās/ārējās iekārtas gaisa ievadam vai alumīnija ribām.</b></p> <ul style="list-style-type: none"> <li>• Pastāv traumatisma risks.</li> </ul>
	<p><b>Nesmidziniet uz iekārtas insekticīdus vai uzliesmojošas vielas.</b></p> <ul style="list-style-type: none"> <li>• Tas var izraisīt aizdegšanos vai iekārtas deformēšanos.</li> </ul>
	<p><b>Sargiet mājdzīvniekus vai istabas augus no tiešas gaisa plūsmas.</b></p> <ul style="list-style-type: none"> <li>• Tas var kaitēt mājdzīvniekiem vai augiem.</li> </ul>
	<p><b>Nenovietojiet elektroiekārtas vai mēbeles zem iekšējās/ārējās iekārtas.</b></p> <ul style="list-style-type: none"> <li>• Ūdens var pilēt no iekārtas un radīt bojājumus vai kļūdainu darbību.</li> </ul>
	<p><b>Iekārtu nedrīkst turēt uz bojāta montāžas statīva.</b></p> <ul style="list-style-type: none"> <li>• Iekārta var nokrist un radīt traumas.</li> </ul>
	<p><b>Nekāpiet uz nestabiliem krēsliem, lai regulētu vai tīrītu iekārtu.</b></p> <ul style="list-style-type: none"> <li>• Nokrītot jūs varat gūt traumas.</li> </ul>
	<p><b>Nevelciet aiz strāvas vada.</b></p> <ul style="list-style-type: none"> <li>• Šādi var pārraut daļu no vada kodola, un tas var izraisīt pārkaršanu un aizdegšanos.</li> </ul>
	<p><b>Nelādējiet, neizjauciet un nedeziniet baterijas.</b></p> <ul style="list-style-type: none"> <li>• Pastāv bateriju noplūdes risks, aizdegšanās vai eksplozijas risks.</li> </ul>
	<p><b>Ja ir paaugstināts relatīvā mitruma līmenis (80% vai vairāk) un/vai ir atvērtas ārdurvis vai logi, nedarbiniet iekārtu ilgāk par 4 stundām.</b></p> <ul style="list-style-type: none"> <li>• Gaisa kondicionētājā var rasties ūdens kondensāts, un ūdens var sākt pilēt, saslapinot vai sabojājot mēbeles.</li> <li>• Ūdens kondensēšanās gaisa kondicionētājā var veicināt dažādu sēnīšu (piem., pelējuma), rašanos.</li> </ul>
	<p><b>Neizmantojiet iekārtu īpašiem mērķiem, piemēram, pārtikas glabāšanai, dzīvnieku un augu audzēšanai, vai vērtīgu ierīču mākslas priekšmetu glabāšanai.</b></p> <ul style="list-style-type: none"> <li>• Tas var negatīvi ietekmēt kvalitāti vai kaitēt dzīvniekiem un augiem.</li> </ul>
	<p><b>Nenovietojiet tiešā gaisa plūsmā dedzināšanas iekārtas.</b></p> <ul style="list-style-type: none"> <li>• Var tikt kavēts sadegšanas process.</li> </ul>
	<p><b>Aizliegts ievietot baterijas mutē; pastāv norīšanas risks.</b></p> <ul style="list-style-type: none"> <li>• Bateriju norīšana var izraisīt aizrīšanos un/vai saindēšanos.</li> </ul>
	<p><b>Pirms iekārtas tīrīšanas IZSLĒDZIET to un atvienojiet kontaktdakšu vai IZSLĒDZIET jaudas slēdzi.</b></p> <ul style="list-style-type: none"> <li>• Pastāv traumatisma risks, jo iekārtas darbības laikā tajā lielā ātrumā griežas ventilators.</li> </ul>
	<p><b>Nomainiet visas tālvadības pults baterijas ar jaunām tāda paša veida baterijām.</b></p> <ul style="list-style-type: none"> <li>• Vecu bateriju lietošana kopā ar jaunām baterijām var izraisīt pārkaršanu, noplūdi vai eksploziju.</li> </ul>
	<p><b>Ja bateriju šķidrums nokļūst saskarē ar ādu vai drēbēm, rūpīgi skalojiet ar tīru ūdeni.</b></p> <ul style="list-style-type: none"> <li>• Ja bateriju šķidrums nokļūst saskarē ar acīm, rūpīgi skalojiet ar tīru ūdeni un nekavējoties meklējiet medicīnisku palīdzību.</li> </ul>
	<p><b>Ja iekārta tiek darbināta vienviet ar dedzināšanas iekārtu, nodrošiniet piemērotu telpas ventilāciju.</b></p> <ul style="list-style-type: none"> <li>• Nepiemērota ventilācija var izraisīt skābekļa nepietiekamību.</li> </ul>





	<p><b>Ja sadzirdat pārkonu vai pastāv zibens trieciena risks, IZSLĒDZIET jaudas slēdzi.</b></p> <ul style="list-style-type: none"> <li>• Zibens triecieni var radīt iekārtas bojājumus.</li> </ul> <p><b>Pēc gaisa kondicionētāja lietošanas vairāku sezonu ilgumā veiciet gan standarta tīrīšanu, gan papildu pārbaudi un apkopi.</b></p> <ul style="list-style-type: none"> <li>• Netīrumi un putekļi var radīt nepatīkamu aromātu, veicināt sēnīšu (piem., pelējuma) rašanos, kā arī var aizsērēt drenāžas atvere, izraisot ūdens pilēšanu no iekšējās iekārtas. Pārbaudes un apkopes veikšanai sazinieties ar izplatītāju, jo šiem darbiem vajadzīgas īpašas zināšanas un iemaņas.</li> </ul>
	<p><b>Nepieskarieties slēdzīem ar mitrām rokām.</b></p> <ul style="list-style-type: none"> <li>• Pastāv elektrotrieciena risks.</li> </ul> <p><b>Netīriet iekārtu ar ūdeni un nenovietojiet uz iekārtas priekšmetus, kuros ir ieliets ūdens, piemēram, puķu vāzi.</b></p> <ul style="list-style-type: none"> <li>• Tas var radīt aizdegšanos vai elektrotrieciena risku.</li> </ul>
	<p><b>Nekāpiet uz ārējās iekārtas un nenovietojiet priekšmetus uz tās.</b></p> <ul style="list-style-type: none"> <li>• Tas var izraisīt traumas, jums vai priekšmetam nokrītot.</li> </ul>

## **SVARĪGI**

Netīri filtri izraisa ūdens kondensēšanos gaisa kondicionētājā, veicinot dažādu sēnīšu (piem., pelējuma) rašanos. Tāpēc ir ieteicams tīrīt gaisa filtrus ik pēc 2 nedēļām.

## Montāža

### **BRĪDINĀJUMS**

	<p><b>Lai uzstādītu gaisa kondicionētāju, sazinieties ar izplatītāju.</b></p> <ul style="list-style-type: none"> <li>• Iekārtu nedrīkst uzstādīt nespeciālists, jo uzstādīšanai vajadzīgas īpašas zināšanas un iemaņas. Ja gaisa kondicionētājs tiek uzstādīts nepareizi, pastāv ūdens noplūdes, aizdegšanās vai elektrotrieciena risks.</li> </ul> <p><b>Nodrošiniet atsevišķu gaisa kondicionētāja strāvas avotu.</b></p> <ul style="list-style-type: none"> <li>• Ja atsevišķs strāvas avots netiek nodrošināts, ir iespējama pārkaršana vai aizdegšanās.</li> </ul> <p><b>Neuzstādiet iekārtu vietās, kur iespējama gāzes noplūde.</b></p> <ul style="list-style-type: none"> <li>• Ja gāze noplūst un sakrājas ap ārējo iekārtu, pastāv sprādziena risks.</li> </ul>
	<p><b>Iekārta ir pareizi jāieņem.</b></p> <ul style="list-style-type: none"> <li>• Nesavienojiet zemējuma vadu ar gāzes līniju, kanalizācijas cauruli, zibensnovēdēju vai tārņu līniju. Nepareizas zemēšanas gadījumā pastāv elektrotrieciena risks.</li> </ul>
 <b>UZMANĪBU</b>	
	<p><b>Atkarībā no uzstādīšanas vietas (piem., ļoti mitrās telpās), iespējams, būs nepieciešams arī noplūdes aizsargslēdzis.</b></p> <ul style="list-style-type: none"> <li>• Ja noplūdes aizsargslēdzis nav uzstādīts, pastāv elektrotrieciena risks.</li> </ul> <p><b>Nevajadzīgais ūdens ir pilnībā jānovada.</b></p> <ul style="list-style-type: none"> <li>• Ja drenāžas atvere nedarbojas pareizi, ūdens var sākt tecēt no iekšējās/ārējās iekārtas, saslapinot un bojājot mēbeles.</li> </ul>

#### Anormāla iekārtas darbība

Nekavējoties apturiet gaisa kondicionētāju un sazinieties ar izplatītāju.

# IZMEŠANA ATKRITUMOS



Fig. 1

Lai uzzinātu, kā pareizi izmest iekārtu atkritumos, sazinieties ar izplatītāju.

#### Piezīme.

Šis simbols attiecas tikai uz ES valstīm.  
Šis simbols norāda atbilstību direktīvas 2012/19/ES 14. pantam (Informācija lietotājiem) un IX pielikumam un/vai atbilstību direktīvas 2006/66/EK 20. pantam (Informācija galalietotājiem) un II pielikumam.

Šīs "MITSUBISHI ELECTRIC" iekārtas ražošanā izmantoti kvalitatīvi materiāli un detaļas, ko var pārstrādāt un/vai izmantot atkārtoti. Šis simbols nozīmē, ka elektriskos un elektroniskos komponentus, baterijas un akumulatorus to darbības beigās nedrīkst izmest kā parastos mājāsaimniecības atkritumus.

Ja zem simbola (Fig. 1) ir norādīts ķīmiskā elementa simbols, tas nozīmē, ka baterijā vai akumulatorā noteiktā koncentrācijā ir smagais metāls. Koncentrācija tiek norādīta šādi:

Hg: dzīvsudrabs (0,0005%), Cd: kadmījs (0,002%), Pb: svins (0,004%)  
Eiropas Savienībā ir ieviestas atsevišķas atkritumu savākšanas sistēmas elektroniskajiem un elektriskajiem izstrādājumiem un izlietotām baterijām un akumulatoriem.

Izmetiet šo iekārtu, baterijas un akumulatorus atkritumos pareizi, nododot tos vietējā atkritumu savākšanas/pārstrādes centrā. Palīdziet saudzēt apkārtējo vidi, kurā mēs visi dzīvojam!

# DETAĻU NOSAUKUMI

## Iekšējā iekārta

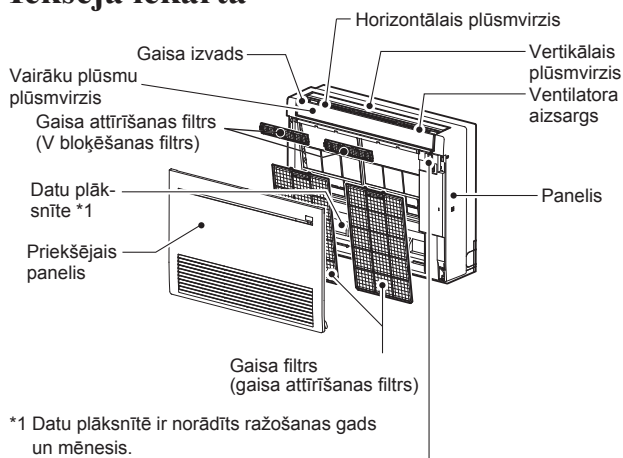

### Displeja un režīmu sadaļa (kad atvērts priekšējais panelis)

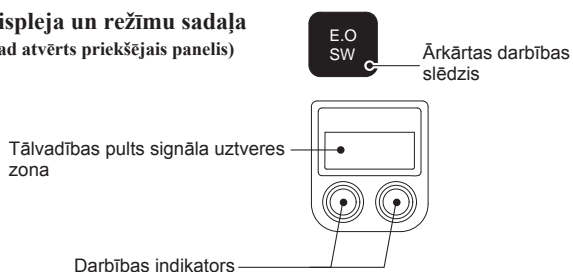

## Ja nav iespējams izmantot tālvadības pulti...

Ārkārtas režīmu var ieslēgt, nospiežot iekšējās iekārtas E.O SW slēdzi.

Katru reizi, kad nospiežat E.O SW slēdzi, darbības režīmi mainās šādā secībā:

### Darbības indikators

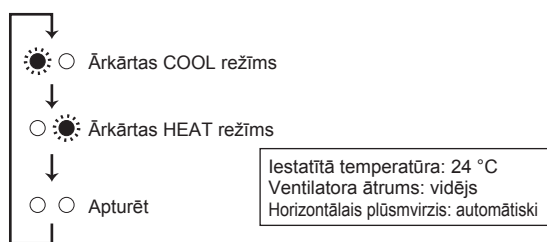

## Ārējā iekārta

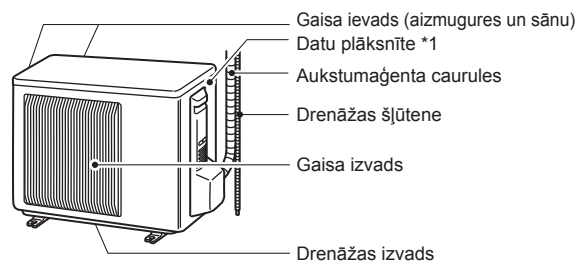

Ārējo iekārtu izskats var atšķirties.

\*1 Datu plāksnītē ir norādīts ražošanas gads un mēnesis.

# SAGATAVOŠANA LIETOŠANAI

**Pirms lietošanas:** iespraudiet kontaktdakšu elektrotīkla rozetē un/vai ieslēdziet jaudas slēdzi.

## Tālvadības pults bateriju ievietošana

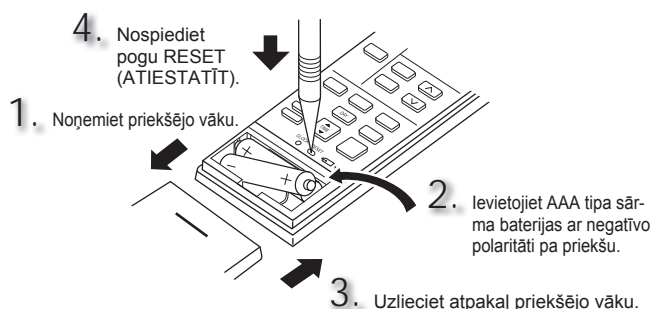

## Laika iestatīšana

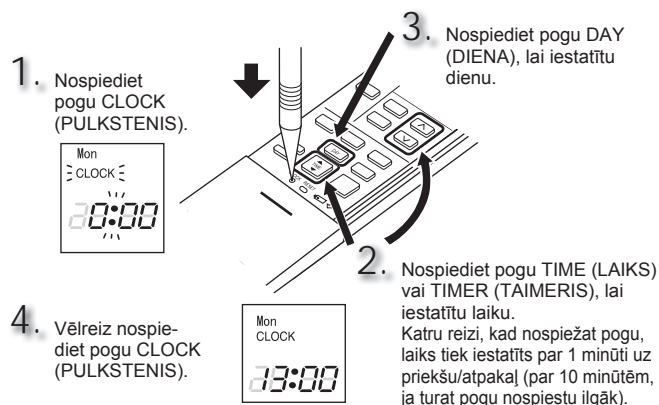

LV



# SAGATAVOŠANA LIETOŠANAI

## Tālvadības pulsts

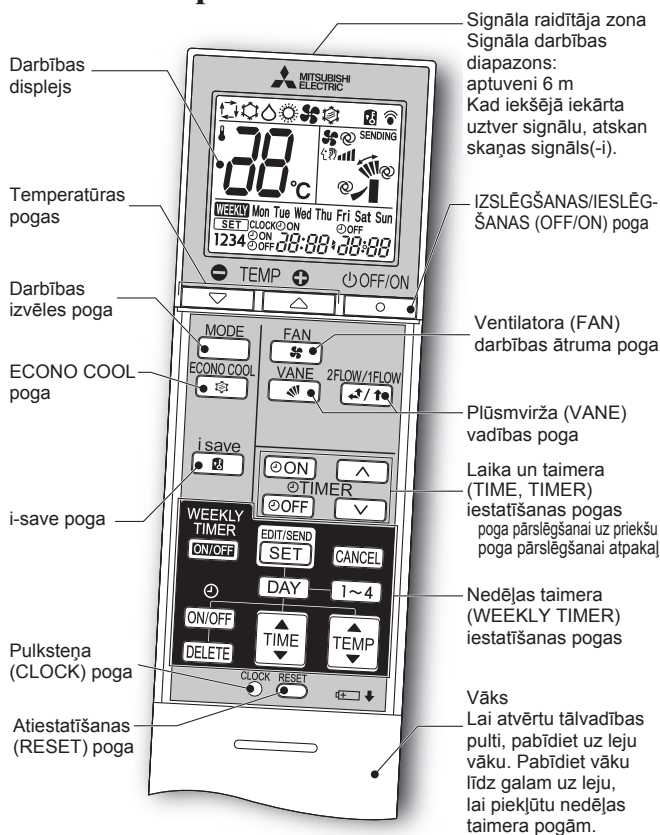

## Laika un taimera (TIME, TIMER) iestatīšanas pogas

Mainīt laiku uz priekšu/atpakaļ

- [ON] (IESLĒGŠANAS taimeris): iekārta iestatītā laikā IESLĒDZAS.
- [OFF] (IZSLĒGŠANAS taimeris): iekārta iestatītā laikā IZSLĒDZAS.

Spiediet pogu [▲] (Uz priekšu) un [▼] (Atpakaļ), lai iestatītu taimera laiku.

## Nedēļas taimera (WEEKLY TIMER) iestatīšanas pogas

Nospiediet [EDIT/SEND SET] pogu, lai aktivizētu nedēļas taimera iestatīšanas režīmu.

Nospiediet [DAY] un [1~4] pogu, lai izvēlētos dienu un numuru.

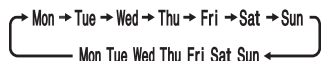

Nospiediet [ON/OFF], [TIME], un [TEMP] pogu, lai iestatītu IESLĒGŠANAS/IZSLĒGŠANAS taimeri, laiku un temperatūru.

Nospiediet [EDIT/SEND SET] pogu, lai pabeigtu un pārraidītu nedēļas taimera iestatījumu.

Nospiediet [WEEKLY TIMER ON/OFF] pogu, lai IESLĒGTU nedēļas taimeri. (Izgaismojas indikators WEEKLY.)

Vēlreiz nospiediet [WEEKLY TIMER ON/OFF] pogu, lai IZSLĒGTU nedēļas taimeri. (Indikators WEEKLY izdziest.)

[OFF/ON] ZSLĒGŠANAS/IESLĒGŠANAS (OFF/ON) poga

MODE Darbības izvēles poga  
 (AUTO) (COOL) (DRY) (HEAT) (FAN)

Temperatūras pogas

FAN Ventilatora (FAN) darbības ātruma poga  
 (AUTO) (Klusums) (Lēns) (Vidējs) (Ātrs) (Ļoti ātrs)

VANE Plūsmvirža (VANE) vadības poga  
 Nospiediet [VANE], lai izvēlētos vertikālu gaisa plūsmas virzienu. Katru reizi, kad nospiežat pogu, gaisa plūsmas virziens mainās šādā secībā:

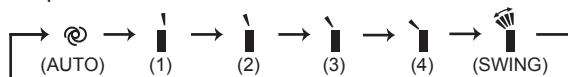

- Ja iekārtā ir iestatīts AUTO režīms, no iekšējās iekārtas atskan divi tsi signāli.
- Manuāli pārvietojot horizontālo plūsmvirzi/vairāku plūsmu plūsmvirzi, var izraisīt traucējumus.
- Horizontālais plūsmvirzi/vairāku plūsmu plūsmvirzis automātiski pārvietojas noteiktos intervālos, lai noteiktu tā pozīciju, un tad atgriežas iestatītajā pozīcijā.
- Kad gaisa izvads tiek pārslēgts starp režīmiem 1 FLOW un 2 FLOW, horizontālie plūsmvirzi var kustēties un mainīt to pozīcijas.

2FLOW/1FLOW Plūsmvirža (VANE) vadības poga

Nospiediet [2FLOW/1FLOW], lai atlasītu gaisa izvadu(-s). Ja ir atlasīts 2 FLOW, gaiss tiek pūsts no iekārtas augšpusē un priekšpusē. Ja ir atlasīts 1 FLOW, gaiss tiek pūsts tikai no iekārtas augšpusē.

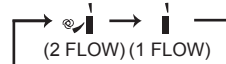

Vairāku plūsmu plūsmvirzis ir automātiski iestatīts piemērotajā pozīcijā.

Pat ja ir iestatīts 2 FLOW, tālāk norādītajos apstākļos gaiss tiks pūsts tikai no iekārtas augšpusē.

- COOL/DRY režīmā: telpas temperatūra ir tuvu iestatītajai temperatūrai. Gaisa kondicionētājs ir darbojies 0,5–1 stundu.
- HEAT režīmā: gaisa plūsmas temperatūra ir zema. (Atsaldēšanas režīmā, darbības sākumā u. c.)

ECONO COOL ECONO COOL poga

Mikroprocesors automātiski maina iestatīto temperatūru un gaisa plūsmas virzienu.

i-save i-save poga

Vienkārša atiestatīšanas funkcija, kas ļauj uzreiz aktivizēt vēlamos (iepriekš konfigurētos) iestatījumus, vienu reizi nospiežot [i-save] pogu. Nospiediet šo pogu vēlreiz, un acumirkļi tiek atjaunoti iepriekšējie iestatījumi.

## Norādes:

- Pirms tīrīšanas atvienojiet strāvas padevi vai izslēdziet jaudas slēdzi.
- Nepieskarieties ar rokām pie metāla detaļām.
- Neizmantojiet benzīnu, šķīdinātāju, pulēšanas līdzekļus vai insekticīdus.
- Kad parādās netīrumi, mazgājiet ar neitrālu virtuves mazgāšanas līdzekli, kas atšķaidīts remdenā ūdenī, ievērojot norādīto koncentrāciju, un pēc tam noslaukiet mazgāšanas līdzekli ar mitru dvieli.
- Nežāvējiet iekārtas detaļas tiešos saules staros, kā arī siltuma avota vai liesmas tuvumā.
- Neizmantojiet ūdeni, kas karstāks par 50 °C.
- Neizmantojiet asu suku, cietu sūkli vai līdzīgus priekšmetus.
- Nemērcējiet un neskalojiet horizontālo plūsmvirzi.

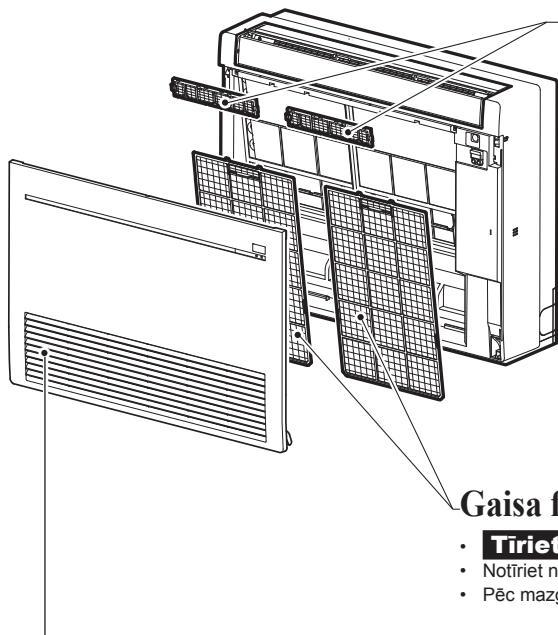

## Gaisa attīrīšanas filtrs (V bloķēšanas filtrs)

### Gaisa filtra aizmugure

- Tīriet ik pēc 3 mēnešiem**
- Notīriet netīrumus ar putekļu sūcēju.
- Ja netīrumus nevar notīrīt ar putekļu sūcēju**
- Mērcējiet filtru un tā rāmi remdenā ūdenī, pirms to noskalojat. (Ja netīrumus neizdodas noskalot, varat izmantot atšķaidītu vieglas koncentrācijas tīrīšanas līdzekli.)
  - Pēc mazgāšanas pilnībā nožāvējiet ēnā.
- Reizi gadā**
- Labākam sniegtam nomainiet gaisa attīrīšanas filtru.
  - Detaļas numurs **MAC-2470FT-E**

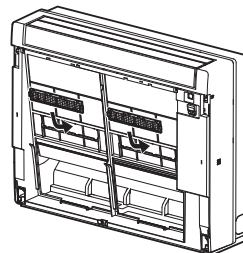

## Gaisa filtrs (gaisa attīrīšanas filtrs) **Piezīme.**

- **Tīriet ik pēc 2 nedēļām**
- Notīriet netīrumus ar putekļu sūcēju vai skalojiet ar ūdeni.
- Pēc mazgāšanas ūdenī pilnībā nožāvējiet ēnā.
- Drīkst izmantot arī sudraba jonu gaisa attīrīšanas filtru.
- Detaļas numurs **MAC-2370FT-E**

## Priekšējais panelis

1. Nospiediet uz leju ķepiņu abās iekārtas pusēs, lai atvērtu priekšējo paneli.
2. Velciet priekšējo paneli virzienā uz sevi, lai to noņemtu.
3. Pilnībā atveriet priekšējo paneli un tad noņemiet to.
- Noslaukiet ar mīkstu sausu drānu vai noskalojiet ūdenī.
- Nemērcējiet ūdenī ilgāk par divām stundām.
- Pirms uzstādīšanas pilnībā nožāvējiet ēnainā vietā.
4. Pielieciet atpakaļ priekšējo paneli, noņemšanas darbības veicot pretējā secībā.

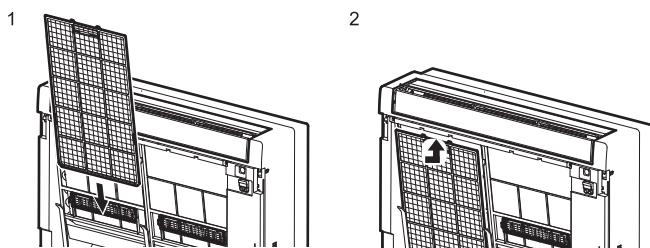
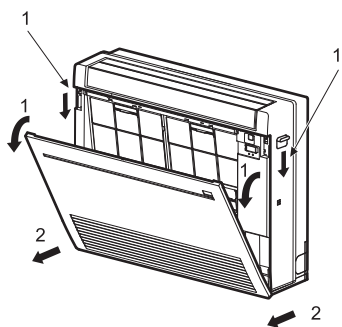

## ! Svarīgi

- Tīriet filtrus regulāri, lai samazinātu strāvas patēriņu un nodrošinātu efektīvu filtru darbību.
- Netīri filtri izraisa ūdens kondensēšanos gaisa kondicionētājā, veicinot dažādu sēnīšu (piem., pelējuma) rašanos. Tāpēc ir ieteicams tīrīt gaisa filtrus ik pēc 2 nedēļām.

Šī informācija atbilst **REGULAI (ES) 528/2012**

MODEĻA NOSAUKUMS	Apkopjamā detaļa (detaļas nosaukums)	Aktīvās vielas (CAS Nr.)	Iedarbība	Lietošanas norādes (drošas lietošanas informācija)
MFZ-KW25/35/50/60VG	FILTRS	Sudraba nātrija hidrogēncirkonija fosfāts (265647-11-8)	Antibakteriāls, pretpelējuma	<ul style="list-style-type: none"> <li>• Izmantojiet šo līdzekli tikai atbilstoši norādēm lietošanas pamācībā un tikai paredzētajam mērķim.</li> <li>• Nepieļaujiet līdzekļa nokļūšanu mutē. Sargiet no bērniem.</li> </ul>
		Dimetiloktadecil[3-(trimetoksisilil)propil] amonija hlorīds (27668-52-6)	Antivīrusa Antibakteriāls Pret pelējumu	
MAC-2470FT-E	FILTRS	Dimetiloktadecil[3-(trimetoksisilil)propil] amonija hlorīds (27668-52-6)	Antivīrusa Antibakteriāls Pret pelējumu	<ul style="list-style-type: none"> <li>• Izmantojiet šo līdzekli tikai atbilstoši norādēm lietošanas pamācībā un tikai paredzētajam mērķim.</li> <li>• Nepieļaujiet līdzekļa nokļūšanu mutē. Sargiet no bērniem.</li> </ul>
MAC-2370FT-E	FILTRS	Sudraba cinka ceolīts (130328-20-0)	Antibakteriāls	<ul style="list-style-type: none"> <li>• Izmantojiet šo līdzekli tikai atbilstoši norādēm lietošanas pamācībā un tikai paredzētajam mērķim.</li> <li>• Nepieļaujiet līdzekļa nokļūšanu mutē. Sargiet no bērniem.</li> </ul>

# JĀ RODAS AIZDOMAS, KA RADUŠAS PROBLĒMAS

Ja arī pēc šo pārbaūžu veikšanas iekārta neatsāk darboties normāli, pārtrauciet gaisa kondicionētāja lietošanu un sazinieties ar izplatītāju.

Problēma	Skaidrojums un veicamās pārbaudes
<b>Iekšējā iekārta</b>	
Iekārta nedarbojas	<ul style="list-style-type: none"> <li>Vai jaudas slēdzis ir ieslēgts?</li> <li>Vai kontaktdakša ir iesprausta elektrotīkla rozetē?</li> <li>Vai ir iestatīts IESLĒGŠANAS taimeris?</li> </ul>
Pēc iekārtas restartēšanas to nevar lietot aptuveni 3 minūtes.	<ul style="list-style-type: none"> <li>Tādējādi tiek nodrošināta iekārtas aizsardzība saskaņā ar mikroprocesora norādījumiem. Lūdzu, uzgaidiet.</li> </ul>
No iekšējās iekārtas gaisa izvada plūst dūmaka.	<ul style="list-style-type: none"> <li>No iekārtas plūstošais aukstais gaiss ātri atdzesē telpas gaisā esošo mitrumu, un tas pārvēršas dūmakā.</li> </ul>
HORIZONTĀLĀ PLŪSMVIRŽA svārstības uz brīdi tiek pārtrauktas un tad atkal atsāktas.	<ul style="list-style-type: none"> <li>Tā ir normāla HORIZONTĀLĀ PLŪSMVIRŽA svārstību darbība.</li> </ul>
Gaisa plūsmas virziens darbības laikā mainās. Nevar regulēt horizontālā plūsmvirža/vairāku plūsmu plūsmvirža pozīciju, izmantojot tālvadības pulti.	<ul style="list-style-type: none"> <li>Ja apsildes režīmā gaisa plūsmas temperatūra ir pārāk zema vai tiek veikta atsaldēšana, horizontālais plūsmvirzītis automātiski tiek pavērstis vertikāli. Vairāku plūsmu plūsmvirzītis ir iestatīts aizvērtā pozīcijā.</li> <li>Ja gaisa kondicionētājs darbojas COOL vai DRY režīmā un darbība tiek turpināta 1 stundu ar horizontāli vērstu gaisa plūsmu, plūsmas virziens automātiski tiek pavērstis pozīcijā (1), lai nepieļautu kondensāta pilēšanu. Vairāku plūsmu plūsmvirzītis ir iestatīts aizvērtā pozīcijā.</li> <li>Horizontālais plūsmvirzītis un vairāku plūsmu plūsmvirzītis automātiski pārvietojas noteiktos intervālos, lai noteiktu tā pozīciju, un tad atgriežas iestatītajā pozīcijā.</li> </ul>
Apsildes režīmā iekārta uz apmēram 10 minūtēm pārtrauc darbību.	<ul style="list-style-type: none"> <li>Tiek veikta ārējās iekārtas atkausēšana. Šis process neilgst vairāk par 10 minūtēm — lūdzu, uzgaidiet. (Ja ārējā gaisa temperatūra ir pārāk zema un mitrums ir pārāk liels, veidojas apledojums.)</li> </ul>
Ieslēdzot barošanu, iekārta automātiski sāk darboties, lai gan tālvadības pults netiek lietota.	<ul style="list-style-type: none"> <li>Šie modeļi ir aprīkoti ar automātiskās restartēšanas funkciju. Ja jaudas slēdzis tiek ieslēgts un tad atkal ieslēgts, pirms tam ar tālvadības pulti nepārtraucot iekārtas darbību, iekārta automātiski sāk darboties tajā pašā režīmā, kurš bija iestatīts ar tālvadības pulti pirms jaudas slēdža izslēgšanas. Skatiet sadaļu "Automātiskās restartēšanas funkcija".</li> </ul>
Vairāku plūsmu plūsmvirzītis aizveras un atveras automātiski.	<ul style="list-style-type: none"> <li>Vairāku plūsmu plūsmvirzītis automātiski kontrolē mikrodatore atbilstoši gaisa plūsmas temperatūrai un gaisa kondicionētāja darbības ilgumam.</li> </ul>
Iekšējā iekārta, kas netiek izmantota, uzsilst un iekārtā ir dzirdama skaņa, kas līdzinās plūstoša ūdens skaņai.	<ul style="list-style-type: none"> <li>Neliels aukstumaģenta daudzums tiek padots iekšējā iekārtā arī tad, ja tā attiecīgajā brīdī nedarbojas.</li> </ul>
Iekšējās iekārtas krāsa laika gaitā izbalē.	<ul style="list-style-type: none"> <li>Lai arī dažādu faktoru ietekmē (ultravioletā gaisma un temperatūra) plastmasa kļūst dzeltena, tas neietekmē iekārtas darbību.</li> </ul>
<b>Ārējā iekārta</b>	
Ārējās iekārtas ventilators negriežas pat tad, kad darbojas kompresors. Pat tad, ja ventilators sāk griezties, tas drīzumā apstājas.	<ul style="list-style-type: none"> <li>Ja dzesēšanas režīms izvēlēts, kad ārējā gaisa temperatūra ir zema, ventilators var pamīšus ieslēgties un izslēgties, lai uzturētu vajadzīgo dzesēšanas jaudu.</li> </ul>
No ārējās iekārtas tek ūdens.	<ul style="list-style-type: none"> <li>Darbojoties COOL un DRY režīmā, caurules un to savienojumi atdziest, un rodas ūdens kondensāts.</li> <li>Apsildes režīmā uz siltummaiņa izveidojies kondensāts sāk pilēt.</li> <li>Apsildes režīma atkausēšanas funkcijas ietekmē ledus, kas izveidojies uz ārējās iekārtas, sāk kust un pilēt.</li> </ul>
No ārējās iekārtas rodas balti dūmi.	<ul style="list-style-type: none"> <li>Apsildes režīmā tvaiki, kas rodas atkausēšanas procesā, izskatās pēc baltiem dūmiem.</li> </ul>
<b>Tālvadības pults</b>	
Tālvadības pults displejā nav attēla vai arī attēls ir blāvs. Iekšējā iekārta nereaģē uz tālvadības pults signāliem.	<ul style="list-style-type: none"> <li>Vai baterijas ir izlādējušās?</li> <li>Vai ir ievērota bateriju polaritāte (+, -)?</li> <li>Vai tiek nospiestas citu elektroierīču tālvadības pults pogas?</li> </ul>

Problēma	Skaidrojums un veicamās pārbaudes
<b>Nedzesē vai nesilda</b>	
Telpa netiek pietiekami atdzesēta vai apsildīta.	<ul style="list-style-type: none"> <li>Vai temperatūra ir iestatīta pareizi?</li> <li>Vai ventilators ir iestatīts pareizi? Iestatiet ātru vai ļoti ātru ventilatora darbību.</li> <li>Vai gaisa izvads iestatīts 1 FLOW režīmā? Iestatiet 2 FLOW režīmā.</li> <li>Vai filtrs ir tīrs?</li> <li>Vai iekšējās iekārtas ventilators un siltummaiņš ir tīrs?</li> <li>Vai ir bloķēts iekšējās vai ārējās iekārtas gaisa ievads vai izvads?</li> <li>Vai ir atvērts logs vai durvis?</li> <li>Var paiet noteikts laiks, līdz tiek sasniegta iestatītā temperatūra; noteiktos apstākļos (telpas izmērs, apkārtējā temperatūra u. c.) to var nebūt iespējams sasniegt vispār.</li> </ul>
Telpa netiek pietiekami atdzesēta.	<ul style="list-style-type: none"> <li>Ja telpā tiek izmantots ventilators vai gāzes plīts, šādu telpu ir grūtāk dzesēt, tāpēc dzesēšanas efektivitāte samazinās.</li> <li>Ja ārējā gaisa temperatūra ir augsta, dzesēšanas efektivitāte var nebūt pietiekama.</li> </ul>
Telpa netiek pietiekami apsildīta.	<ul style="list-style-type: none"> <li>Ja ārējā gaisa temperatūra ir zema, apsildes efektivitāte var nebūt pietiekama.</li> </ul>
Apsildes režīmā gaisa plūsmas ātrums ir zems.	<ul style="list-style-type: none"> <li>Gaidiet, līdz iekārta ir gatava siltā gaisa padevei.</li> </ul>
<b>Gaisa plūsma</b>	
Iekšējās iekārtas padotajam gaisam ir divains aromāts.	<ul style="list-style-type: none"> <li>Vai filtrs ir tīrs?</li> <li>Vai iekšējās iekārtas ventilators un siltummaiņš ir tīrs?</li> <li>Iespējams, iekārta iesūc sienu, paklāju, mēbeļu, audumu u. c. priekšmetu nepatīkamo aromātu un izvada to kopā ar gaisu.</li> </ul>
<b>Skaņa</b>	
Ir dzirdama krakšķēšana.	<ul style="list-style-type: none"> <li>Skaņa izskaidrojama ar paneļa u. c. iekārtas detaļu izplešanos/saraušanos temperatūras izmaiņu ietekmē.</li> </ul>
Ir dzirdama burbuļošana.	<ul style="list-style-type: none"> <li>Šāda skaņa ir dzirdama, kad, ieslēdzot nosūcēju vai ventilatoru, drenāžas šļūtene iesūc ārējo gaisu, kas izraisa ūdens strūkļas tecēšanu no drenāžas šļūtenes. Šo skaņu var dzirdēt arī stipra vēja laikā, kad ārējais gaiss iekļūst drenāžas šļūtenē.</li> </ul>
No iekšējās iekārtas dzirdama mehāniska skaņa.	<ul style="list-style-type: none"> <li>Šāda skaņa dzirdama, ieslēdzoties/izslēdzoties ventilatoram vai kompresoram.</li> </ul>
Ir dzirdama plūstoša ūdens skaņa.	<ul style="list-style-type: none"> <li>Šī skaņa rodas, kad iekārtas caurulēs plūst aukstumaģents vai ūdens kondensāts.</li> </ul>
Reizēm ir dzirdama šņākoņa.	<ul style="list-style-type: none"> <li>Šāda skaņa veidojas, kad iekārtā tiek pārslēgta aukstumaģenta plūsma.</li> </ul>
No iekšējās iekārtas ir dzirdama motora darbības un griešanās skaņa.	<ul style="list-style-type: none"> <li>Šāda skaņa veidojas, kad no iekšējās iekārtas tiek novadīts ūdens, kas kondensējies režīma COOL/DRY (DZESĒŠANA/ŽAVĒŠANA) darbības laikā.</li> <li>Ūdens novadīšanas skaņa var būt dzirdama arī no iekšējām iekārtām, kas attiecīgajā brīdī nedarbojas. (Skaņa automātiski pazudīs. Lūdzu, uzgaidiet.)</li> </ul>
<b>Taimeris</b>	
Nedējas taimeris nedarbojas atbilstoši iestatījumiem.	<ul style="list-style-type: none"> <li>Vai ir iestatīts IESLĒGŠANAS/IZSLĒGŠANAS taimeris?</li> <li>Vēlreiz pārsūtiē nedējas taimera iestatījumu informāciju uz iekšējo iekārta. Kad informācija ir veiksmīgi saņemta, ir atskan ilgs iekšējās iekārtas skaņas signāls. Ja informācijas sūtīšana ir neveiksmīga, atskan 3 tsi signāli. Pārliicinieties, vai informācija tiek veiksmīgi nosūtīta.</li> <li>Ja rodas strāvas zudums un iekārtai netiek padota elektrība, iekšējās iekārtas pulkstenis rāda nepareizu laiku. Tāpēc nedējas taimeris var nedarboties pareizi. Novietojiet tālvadības pulti vietā, kur iekšējā iekārta var uztvert signālu.</li> </ul>
Iekārta uzsāk/pārtrauc darbu automātiski.	<ul style="list-style-type: none"> <li>Vai ir iestatīts nedējas taimeris?</li> </ul>



# JĀ RODAS AIZDOMAS, KA RADUŠAS PROBLĒMAS

Tālāk norādītajos gadījumos pārtrauciet izmantot gaisa kondicionētāju un sazinieties ar izplatītāju.

- No iekšējās iekārtas sūcas vai pil ūdens.
- Mirgo kreisais darbības indikators.
- Bieži nostrādā jaudas slēdzis.
- Signāls no tālvadības pults netiek uztverts telpā, kur uzstādītas luminiscentās lampas (invertora tipa luminiscentās lampas u. c.), ko IESLĒDZ/IZSLĒDZ ar elektroniskās iekārtas palīdzību.
- Gaisa kondicionētāja darbība traucē uztvert radio vai televīzijas signālu. Ietekmētās ierīces vajadzībām var būt nepieciešams signāla pastiprinātājs.
- Ja dzirdamas netipiskas skaņas.
- Ja ir konstatēta aukstumaģenta noplūde.

## SPECIFIKĀCIJAS

Modelis	Iekšējā iekārta		MFZ-KW25VG-E1		MFZ-KW35VG-E1		MFZ-KW50VG-E1		MFZ-KW60VG-E1	
	Ārējā iekārta		MUFZ-KW25VGHZ-E1		MUFZ-KW35VGHZ-E1		MUFZ-KW50VGHZ-E1		MUFZ-KW60VGHZ-E1	
Funkcija			Dzesēšana	Apsilde	Dzesēšana	Apsilde	Dzesēšana	Apsilde	Dzesēšana	Apsilde
Strāvas padeve			~N, 230 V, 50 Hz							
Jauda		kW	2,5	3,4	3,5	4,3	5,0	6,0	6,1	6,5
Ieejas jauda		kW	0,57	0,83	0,90	1,21	1,36	1,60	1,73	1,88
Svars	Iekšējā iekārta	kg	15							
	Ārējā iekārta	kg	35				54			
Aukstumaģenta uzpildes tilpums (R32)		kg	1,0				1,3			
IP kods	Iekšējā iekārta		IP20							
	Ārējā iekārta		IP24							
Atļautais maksimālais darba spiediens	Zemākais spiediens	MPa	2,77							
	Augstākais spiediens	MPa	4,17							
Troksņa līmenis (SPL)	Iekšējā iekārta (loti augsts/augsts/vidējs/zems/klusums)	dB(A)	39/35/30/25/20	41/35/30/25/18	39/35/30/25/20	41/35/30/25/18	44/39/35/31/27	50/45/40/35/29	53/46/39/35/27	51/47/41/35/29
	Ārējā iekārta	dB(A)	47	46	47	47	50	54	52	56

### Garantētais darbības diapazons

		Iekšējā iekārta	Ārējā iekārta
Dzesēšana	Augšējā robeža	32 °C DB 23 °C WB	*Piezīme 2
	Apakšējā robeža	21 °C DB 15 °C WB	
Apsilde	Augšējā robeža	27 °C DB —	
	Apakšējā robeža	20 °C DB —	

DB: sausais termometrs  
WB: slapjais termometrs

### Piezīme.

- Aprēķina apstākļi  
Dzesēšana — Iekšējā iekārta: 27 °C DB, 19 °C WB  
Ārējā iekārta: 35 °C DB  
Apsilde — Iekšējā iekārta: 20 °C DB  
Ārējā iekārta: 7 °C DB, 6 °C WB
- Tehniskos datus jautāji izplatītājam un/vai skatiet katalogā.



# ATSARGUMO PRIEMONĖS

## Ant vidinio ir (arba) išorinio įrenginio matomų simbolių reikšmės

	<b>ĮSPĖJIMAS</b> (Gaisro pavojus)	Šiame įrenginyje naudojamas degus šaltnešis. Šaltnešiui pratekėjus ir patekus šalia ugnies ar šildymo dalies, susidarys žalingų dujų ir kils gaisro pavojus.
		Prieš naudojimą atidžiai perskaitykite NAUDOJIMO INSTRUKCIJĄ.
		Prieš naudojimą techninės priežiūros darbuotojai turi atidžiai perskaityti NAUDOJIMO INSTRUKCIJĄ ir MONTAVIMO VADOVĄ.
		Daugiau informacijos pateikiama NAUDOJIMO INSTRUKCIJOJE, MONTAVIMO VADOVE ir pan.

- Šiame gaminyje naudojamos besisukančios dalys ir dalys, galinčios sukelti elektros smūgį, todėl prieš pradėdami naudotis įrenginiu būtina perskaitykite šias atsargumo priemones.
- Čia nurodytos svarbios atsargumo priemonės, todėl būtina jų laikytis.
- Perskaitykite šią instrukciją, laikykite ją kartu su montavimo instrukcija patogioje ir lengvai prieinamoje vietoje peržiūrai ateityje.

### Ženkliai ir jų reikšmės

- ĮSPĖJIMAS:** Yra didelė tikimybė, kad netinkamas naudojimas gali sukelti didelį pavojų, pavyzdžiui, mirtį, sunkų sužalojimą ir pan.
- ATSARGIAI:** Priklausomai nuo sąlygų, netinkamas naudojimas gali sukelti didelį pavojų.



### Ženklų, naudojamų šioje instrukcijoje, reikšmė



- : Niekada to nedarykite.
- : Įsitinkinkite, kad laikotės instrukcijų.
- : Niekada nekiškite pirštų, lazdelės ir pan.
- : Niekada nelipkite ant išorinio/vidinio įrenginio ir nieko ant jo nedėkite.
- : Elektros smūgio pavojus. Būkite atsargūs.
- : Įsitinkinkite, kad iš elektros lizdo išjungėte maitinimo laido kištuką.
- : Būtina išjunkite maitinimą.
- : Gaisro pavojus.

<b>ĮSPĖJIMAS</b>	
	<b>Nejunkite maitinimo laido į tarpinį tašką, nenaudokite ilgiamojo laido ir nejunkite kelių įrenginių į vieną kintamosios srovės maitinimo lizdą.</b> <ul style="list-style-type: none"> <li>• Tai gali sukelti perkaitimą, gaisrą ar elektros smūgį.</li> </ul>
	<b>Įsitinkinkite, kad elektros kištukas yra švarus ir saugiai įkiškite jį į maitinimo lizdą.</b> <ul style="list-style-type: none"> <li>• Purvas ant kištuko gali sukelti gaisrą ar elektros smūgį.</li> </ul>
	<b>Nesuskute, netraukite, nepažeiskite ar nemodifikuokite maitinimo laido, taip pat saugokite jį nuo karščio poveikio bei neprispauskite sunkiais daiktais.</b> <ul style="list-style-type: none"> <li>• Tai gali sukelti gaisrą ar elektros smūgį.</li> </ul>
	<b>Įrenginiui veikiant, NEIŠJUNKITE/NEJUNKITE pertraukiklio ar neatjunkite/neprijunkite maitinimo laido.</b> <ul style="list-style-type: none"> <li>• Tai gali sukelti kibirkštis, kurios gali būti gaisro priežastis.</li> <li>• Kai vidinį įrenginį IŠJUNGIATE nuotolinio valdymo pulteliu, įsitinkinkite, kad pertraukiklis yra išjungtas arba atjungtas maitinimo laido kištukas.</li> </ul>
	<b>Nebūkite ilgai ten, kur jus tiesiogiai gali veikti šalto oro srautas.</b> <ul style="list-style-type: none"> <li>• Tai gali būti žalinga jūsų sveikatai.</li> </ul>
	<b>Naudotojas negali savarankiškai sumontuoti, perkelti, išmontuoti, pakeisti ar remontuoti įrangos.</b> <ul style="list-style-type: none"> <li>• Netinkamai elgiantis su oro kondicionieriumi gali kilti gaisras, galite patirti elektros smūgį, susižeisti, galimas vandens, dujų nuotėkis ir pan. Pasikonsultuokite su pardavėju.</li> <li>• Jeigu pažeistas maitinimo laidas, siekiant išvengti pavojaus, jį turi pakeisti gamintojas arba serviso atstovas.</li> </ul>
	<b>Montuodami, perkeldami ar atlikdami techninį aptarnavimą, įsitinkinkite, kad jokios kitos medžiagos, išskyrus nurodytą šaltnešį (R32/R410A), nepateko į šaltnešio cirkuliacijos sistemą.</b> <ul style="list-style-type: none"> <li>• Bet kokios pašalinės medžiagos, pvz., oras, gali sukelti neįprastą slėgio kilimą ir lemti sproginimą ar sužeidimus.</li> <li>• Bet kokio kito nei nurodyta šaltnešio naudojimas sistemoje gali sukelti mechaninį gedimą, sistemos darbo sutrikimą ar įrenginio sugadinimą. Blogiausiu atveju, tai gali būti rimta kliūtis gaminio saugumui užtikrinti.</li> </ul>
	<b>Šis prietaisas nėra skirtas naudoti asmenims (įskaitant vaikus) su sumažėjusiais fiziniiais, jutimo ar psichiniais gebėjimais arba neturintiems žinių ir patirties, išskyrus atvejus, kai asmuo, atsakingas už jų saugumą, juos prižiūri ir išmoko, kaip naudoti prietaisu.</b> <p><b>Vaikai turi būti prižiūrimi taip, kad negalėtų žaisti su prietaisu.</b></p>
	<b>NEIŠJUNKITE pertraukiklio, išskyrus atvejus, kai yra degėsių kvapas arba kai atliekate techninės priežiūros ar patikros darbus.</b> <ul style="list-style-type: none"> <li>• Šaltnešio nuotėkiu negalima nustatyti ir tai gali sukelti gaisrą.</li> </ul>
	<b>Įrenginio nemontuokite vietoje, kur gali atsirasti dūmų, dujų ar vaistų.</b> <ul style="list-style-type: none"> <li>• Netoli vidaus įrenginio nenaudokite jokios propano, butano ar metano dujinės įrangos, purškiklių, pavyzdžiui, vabzdžių naikinimo priemonių, ir dengimo medžiagos.</li> <li>• Šaltnešio jutiklis reaguoja į tai ir rodo klaidą. Dėl to įrenginys gali neveikti.</li> </ul>

		<b>(Ką daryti šaltnešio nuotėkiu atveju)</b> <b>Jeigu yra šaltnešio nuotėkis, užgesinkite gaisrą, pavyzdžiui, šildytuvo, ir tinkamai išvėdinkite patalpą, atidarę langą.</b> <ul style="list-style-type: none"> <li>• Tuomet kreipkitės į savo prekybos atstovą.</li> <li>• Vidinis įrenginys paskleisdžia šaltnešį veikdamas FAN režimu, kad būtų užkirstas kelias gaisrui. Esant tokiai situacijai NEIŠJUNKITE pertraukiklio.</li> </ul>
		<b>Neikiškite pirštų, lazdelių ar kitų objektų į oro įtraukimo ir išmetimo angas.</b> <ul style="list-style-type: none"> <li>• Tai gali lemti sužalojimą, nes veikimo metu viduje esantis ventiliatorius sukasi dideliu greičiu.</li> </ul>
		<b>Neįprasto veikimo atveju (pvz., pajutę degėsių kvapą) sustabdykite oro kondicionierius, atjunkite maitinimo kištuką ir IŠJUNKITE srovės pertraukiklį.</b> <ul style="list-style-type: none"> <li>• Toliau eksploatuojant neįprastai veikiančią įrenginį gali kilti gedimas, gaisras arba galima patirti elektros smūgį. Tokiu atveju kreipkitės į pardavėją.</li> </ul>
		<b>Jeigu oro kondicionierius nevensina ir nešildo, tikėtina, kad šaltnešis pratekėjo. Pastebėję šaltnešio nuotėkį, gerai išvėdinkite patalpą ir nedelsdami pasitarkite su prekybos atstovu. NEIŠJUNKITE pertraukiklio. Jeigu remontuojant įrenginį reikia papildyti šaltnešio, išsamesnės informacijos suteiks techninės priežiūros specialistas.</b> <ul style="list-style-type: none"> <li>• Oro kondicionieriuje naudojamas šaltnešis yra saugus. Paprastai jis neturi nuotėkėti. Vis dėlto, jeigu nutekėjęs šaltnešis kontaktuoja su šilumos šaltiniu, tokiu kaip ventiliatorius-šildytuvas, žibalinis šildytuvas, dujinė viryklė, gali susidaryti kenksmingos dujos.</li> </ul>
		<b>Naudotojas niekada neturi plauti vidinio įrenginio vidaus. Jeigu reikia išvalyti vidinio įrenginio vidų, kreipkitės į pardavėją.</b> <ul style="list-style-type: none"> <li>• Netinkamas ploviklis gali sugadinti viduje esančias plastikines dalis, todėl gali atsirasti vandens protėkis. Jeigu ploviklis kontaktuoja su elektrinėmis dalimis ar varikliu, tai gali sukelti veikimo sutrikimus, dūmus ar gaisrą.</li> <li>• Prietaisas turi būti laikomas patalpoje, kurioje nėra nuolat veikiančių degimo šaltinių (pavyzdžiui: atviros liepsnos, veikiančio dujinio įrenginio ar elektrinio šildytuvo).</li> <li>• Žinokite, kad šaltnešis neturi skleistį jokie kvapo.</li> <li>• Nenaudokite priemonių atitirpimo procesui pagreitinti ar nevalykite prietaiso – galima naudoti tik gamintojo rekomenduojamas priemones.</li> <li>• Nepradurkite ir nedeginkite.</li> </ul>
		<b>Šį įrenginį būtina montuoti kambariuose, kurių grindų plotas didesnis už nurodytą montavimo vadove.</b> <ul style="list-style-type: none"> <li>• Žr. montavimo vadovą.</li> </ul>
		<b>Šis prietaisas skirtas naudoti specialistui ar išmokytiems naudotojams dirbtuvėse, lengvojoje pramonėje ar ūkiuose arba komerciniam naudojimui nespécialistams.</b>

# ATSARGUMO PRIEMONĖS

 <b>ATSARGIAI</b>	
	<p><b>Nelieskite vidinio/išorinio įrenginio oro įtraukimo angų ar aliuminio plokštelių.</b></p> <ul style="list-style-type: none"> <li>Galite susižeisti.</li> </ul>
	<p><b>Ant įrenginio negalima purkšti insekticidų ar degių skysčių.</b></p> <ul style="list-style-type: none"> <li>Tai gali sukelti gaisrą ar įrenginio deformaciją.</li> </ul>
	<p><b>Saugokite naminius gyvūnus ar augalus nuo tiesioginio oro srauto.</b></p> <ul style="list-style-type: none"> <li>Tai gali pakenkti gyvūnams ar augalams.</li> </ul>
	<p><b>Po išoriniu/vidiniu įrenginiu nestatykite kitų elektros prietaisų ar baldų.</b></p> <ul style="list-style-type: none"> <li>Iš įrenginio gali pradėti lašėti vanduo ir sukelti gedimus ar žalą.</li> </ul>
	<p><b>Nepalikite įrenginio ant pažeisto montavimo stovo.</b></p> <ul style="list-style-type: none"> <li>Įrenginys gali nukristi ir ką nors sužeisti.</li> </ul>
	<p><b>Norėdami nuvalyti įrenginį arba jį naudoti, nelipkite ant nestabilius suoliuko.</b></p> <ul style="list-style-type: none"> <li>Galite nukristi ir susižeisti.</li> </ul>
	<p><b>Netraukite už maitinimo laido.</b></p> <ul style="list-style-type: none"> <li>Tai gali sukelti laido vijų įtrūkimus ir lemti perkaitimą ar gaisrą.</li> </ul>
	<p><b>Neįkraukite ir neardykite baterijų, nemeskite jų į ugnį.</b></p> <ul style="list-style-type: none"> <li>Tai gali sukelti nuotėkį iš baterijų, gaisrą ar sproginimą.</li> </ul>
	<p><b>Esant dideliame drėgnumui (santykinis drėgnumas 80 % ar daugiau) ir (arba) atviriems langams ar durims, neekspluatuokite įrenginio ilgiau nei 4 valandas.</b></p> <ul style="list-style-type: none"> <li>Tai gali sukelti vandens kondensavimąsi įrenginio viduje, kuris gali pradėti lašėti ir sušlapinti ar sugadinti baldus.</li> <li>Vandens kondensavimas oro kondicionieriaus viduje gali paskatinti grybelių atsiradimą, pvz., pelėsio.</li> </ul>
	<p><b>Nenaudokite įrenginio specialioms tikslams, tokiems kaip maisto saugojimas, gyvūnų, augalų auginimas ar prietaisų tikslumo palaikymas ir meno kūrinių laikymas.</b></p> <ul style="list-style-type: none"> <li>Tai gali sukelti kokybės pablogėjimą, pakenti augalams ar gyvūnams.</li> </ul>
	<p><b>Saugokite degimo prietaisus nuo tiesioginio oro srauto.</b></p> <ul style="list-style-type: none"> <li>Tai gali sukelti nevisišką sudegimą.</li> </ul>
	<p><b>Siekdami išvengti atsitiktinio prarijimo, niekada nedėkite baterijų į burną.</b></p> <ul style="list-style-type: none"> <li>Prarijus bateriją galima užspringti ir (arba) apsinuodyti.</li> </ul>
	<p><b>Prieš valydami įrenginį, IŠJUNKITE jį ir atjunkite maitinimo kištuką arba IŠJUNKITE pertraukiklį.</b></p> <ul style="list-style-type: none"> <li>Tai gali lemti sužalojimą, nes veikimo metu viduje esantis ventiliatorius sukasi dideliu greičiu.</li> </ul>
	<p><b>Visas nuotolinio valdymo pultelio baterijas keiskite vienu metu, naudokite vienodos rūšies baterijas.</b></p> <ul style="list-style-type: none"> <li>Senas baterijas naudojant su naujomis gali kilti perkaitimas, protėkis ar sproginimas.</li> </ul>
	<p><b>Jeigu skystis, ištekėjęs iš baterijų, pateko ant odos arba drabužių, kruopščiai nuplaukite tas vietas švariu vandeniu.</b></p> <ul style="list-style-type: none"> <li>Jeigu iš baterijų ištekėjusio skysčio pateko į akis, gausiai skalaukite jas švariu vandeniu ir nedelsdami kreipkitės į gydytoją.</li> </ul>
	<p><b>Jeigu įrenginys veikia kartu su degimo prietaisais, užtikrinkite gerą patalpų vėdinimą.</b></p> <ul style="list-style-type: none"> <li>Nepakankama ventilacija gali sukelti deguonies trūkumą.</li> </ul>





	<p><b>Griaudint, atsiradus žaibo iškvos tikimybei, IŠJUNKITE srovės pertraukiklį.</b></p> <ul style="list-style-type: none"> <li>Žaibo iškvos gali sugadinti įrenginį.</li> </ul>
	<p><b>Po kelių oro kondicionieriaus naudojimo sezonų, atlikdami įprastus patikrinimo ir techninės priežiūros darbus papildomai atlikite valymo darbus.</b></p> <ul style="list-style-type: none"> <li>Dulkės ir purvas gali sukelti nemalonius kvapus, skatinti grybelio augimą, pavyzdžiui, pelėsio, ar užkimšti išleidimo lataką, o tai gali sukelti vandens nuotėkį iš vidinio įrenginio. Dėl patikrinimo ir techninio aptarnavimo, kurie reikalauja specifinių žinių ir įgūdžių, pasikonsultuokite su pardavėju.</li> </ul>
	<p><b>Nejunkite jungiklių drėgnomis rankomis.</b></p> <ul style="list-style-type: none"> <li>Tai gali sukelti elektros smūgį.</li> </ul>
	<p><b>Neplaukite oro kondicionieriaus vandeniu ir nedėkite ant jo daiktų kuriuose yra vandens, pavyzdžiui, gėlių vazos.</b></p> <ul style="list-style-type: none"> <li>Tai gali sukelti gaisrą ar elektros smūgį.</li> </ul>
	<p><b>Nelipkite ant išorinio/vidinio įrenginio ir nieko ant jo nedėkite.</b></p> <ul style="list-style-type: none"> <li>Jei jūs ar kiti daiktai nukris, galima patirti sužalojimą.</li> </ul>

## **SVARBU**

Nešvarūs filtrai sukelia kondensavimąsi įrenginio viduje, tai skatina grybelių augimą (pavyzdžiui, pelėsio). Todėl oro filtrus rekomenduojama valyti kas 2 savaites.

## Montuojant

### **IŠPĖJIMAS**

	<p><b>Dėl įrenginio montavimo darbų pasitarkite su pardavėju.</b></p> <ul style="list-style-type: none"> <li>Įrenginio neturi montuoti naudotojas, nes montuojant reikalingos specialios žinios ir įgūdžiai. Netinkamai sumontavus oro kondicionierių, gali įvykti vandens, dujų nuotėkis, gaisras arba galima patirti elektros smūgį.</li> </ul>
	<p><b>Oro kondicionieriaus maitinimui turi būti užtikrintas atskiras maitinimo taškas.</b></p> <ul style="list-style-type: none"> <li>Nepritaikytas maitinimo taškas gali sukelti perkaitimą ar gaisrą.</li> </ul>
	<p><b>Nemontuokite įrenginio ten, kur galimas degių dujų nuotėkis.</b></p> <ul style="list-style-type: none"> <li>Jeigu nutekėjusios dujos kaupiasi aplink išorinį įrenginį, tai gali sukelti sproginimą.</li> </ul>
	<p><b>Tinkamai įžeminkite įrenginį.</b></p> <ul style="list-style-type: none"> <li>Nejunkite įžeminimo laido prie dujotiekio, vandentiekio vamzdžių, žaibolaidžio, ar telefono įžeminimo laido. Netinkamas įžeminimas gali sukelti elektros smūgį.</li> </ul>
 <b>ATSARGIAI</b>	
	<p><b>Priklausomai nuo oro kondicionieriaus buvimo vietos (pvz., labai drėgnos vietos), sumontuokite nuotėkio relę.</b></p> <ul style="list-style-type: none"> <li>Jeigu nuotėkio relė nesumontuota, galima patirti elektros smūgį.</li> </ul>
	<p><b>Įsitinkinkite, kad nutekantis vanduo nubėga tinkamai.</b></p> <ul style="list-style-type: none"> <li>Jeigu nutekėjimo kanalas yra netinkamas, iš vidinio/išorinio įrenginio gali lašėti vanduo, kuris gali sudrėkinti ir sugadinti baldus.</li> </ul>

### Neįprasto veikimo atveju

Nedelsdami sustabdykite oro kondicionierių ir pasikonsultuokite su pardavėju.

## ŠALINIMAS



Prireikus šalinti šį gaminį, pasitarkite su pardavėju.

### Pastaba.

Šio simbolio ženklas skirtas tik ES šalims.  
Šio simbolio ženklas atitinka direktyvos 2012/19/ES 14 straipsnį „Informacija naudotojams“ ir IX priedą, ir (arba) direktyvos 2006/66/EB 20 straipsnį „Informacija galutiniams naudotojams“ bei II priedą.

Fig. 1

Jūsų MITSUBISHI ELECTRIC gaminyje suprojektuotas ir pagamintas iš aukštos kokybės medžiagų ir komponentų, kuriuos galima perdirbti ir (arba) naudoti pakartotinai. Šis simbolis reiškia, kad nebenaudojama elektros ir elektroninė įranga, baterijos ir akumuliatoriai turi būti šalinami atskirai nuo namų ūkio atliekų. Jei cheminis simbolis išspausdintas už simbolio (Fig. 1), šis cheminis simbolis reiškia, kad baterijoje arba akumuliatoriuje yra tam tikros koncentracijos sunkiojo metalo. Apie tai bus nurodyta tokiu būdu:  
Hg: gyvsidabris (0,0005 %), Cd: kadmis (0,002 %), Pb: švinas (0,004 %)  
Europos Sąjungoje veikia atskiri atliekų surinkimo punktai, skirti elektros ir elektroniniams gaminiams, baterijoms ir akumuliatoriams.  
Šią įrangą, baterijas ir akumuliatorius tinkamai šalinkite vietiniame atliekų surinkimo punkte/perdirbimo centre.  
Padėkite mums saugoti aplinką, kurioje gyvename!

# VISŪDALIŲ PAVADINIMAI

## Vidinis įrenginys

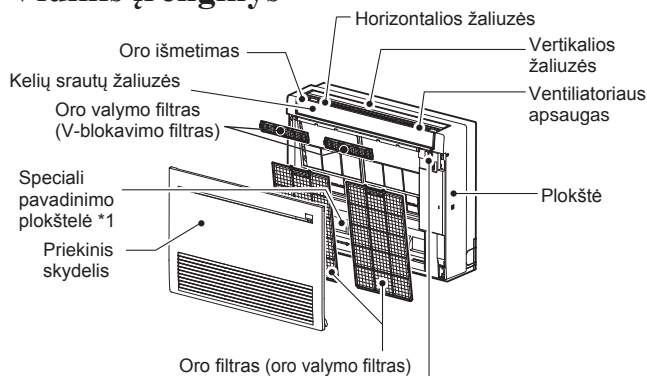

\*1 Pagaminimo metai ir mėnuo nurodyti specialioje pavadinimo plokštelėje.

### Pateiktis ir naudojimo dalis (Kai atidaryta priekinė plokštė)



Nuotolinio valdymo signalų priėmimo skyrius

Veikimo indikatorius lemputė

### Kada nuotolinio valdymo pultelio naudoti negalima...

Avarinį veikimą galima aktyvinti paspaudus avarinį jungiklį (E.O SW) ant vidinio įrenginio.

Kaskart paspaudus E.O SW, veikimas keičiasi tokia tvarka:

### Veikimo indikatorius lemputė

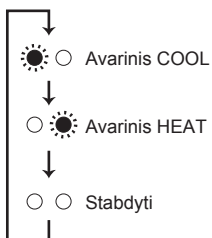

Nustatyta temperatūra: 24 °C  
Ventilatoriaus greitis: Vidutinis  
Horizontalios žaliuzės: Automatinis

## Išorinis įrenginys

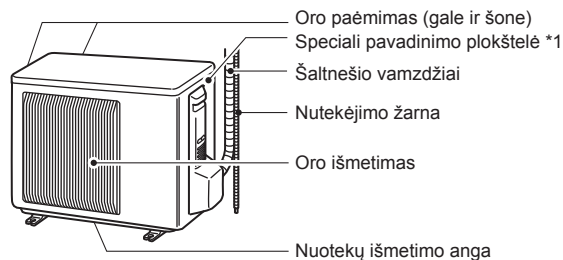

Išorinio įrenginio išvaizda gali skirtis.

\*1 Pagaminimo metai ir mėnuo nurodyti specialioje pavadinimo plokštelėje.

# PRIEŠPRADEDANT EKSPLOATACIJĄ

**Prieš pradėdami:** įkiškite maitinimo laido kištuką į maitinimo lizdą ir (arba) įjunkite srovės pertraukiklį.

## Nuotolinio valdymo pultelio baterijų įdėjimas

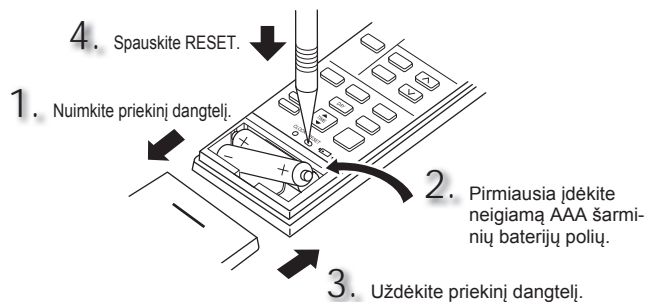

## Dabartinio laiko nustatymas

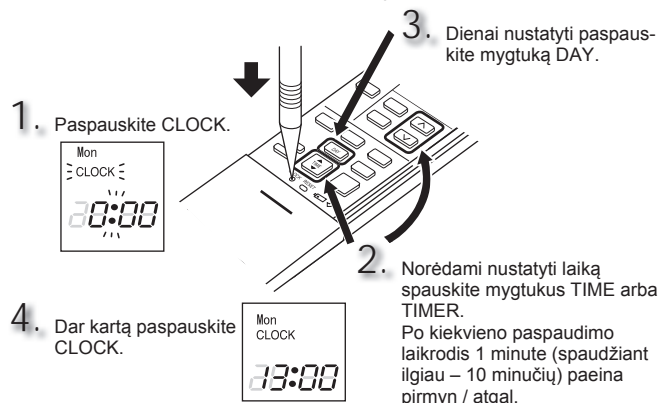

# PRIEŠPRAEDANT EKSPLOATACIJA

## Nuotolinio valdymo pultelis

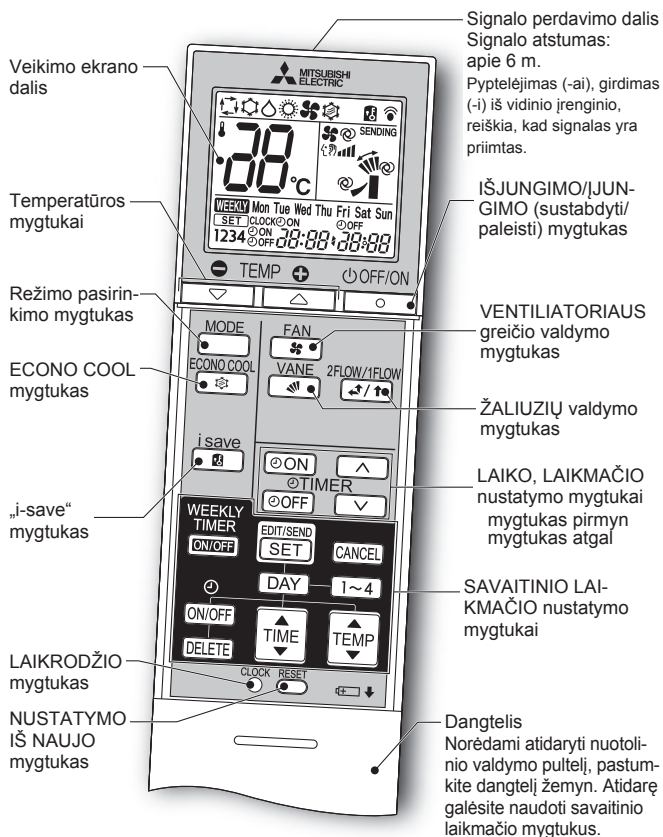

## LAIKO, LAIKMAČIO nustatymo mygtukai —

Pakeiskite laiką vėlesniu / ankstesniu

**[ON]** (IJUNGIMO laikmatis) : Įrenginys ĮSIJUNGIA nustatytu laiku.

**[OFF]** (IŠJUNGIMO laikmatis) : Įrenginys IŠSIJUNGIA nustatytu laiku.

Norėdami nustatyti laikmatį, spauskite **[^]** (pirmyn) ir **[v]** (atgal).

## SAVAITINIO LAIKMAČIO nustatymo mygtukai —

Norėdami įjungti savaitinio laikmačio nustatymo režimą, paspauskite **[EDIT/SEND SET]**.

Norėdami pasirinkti nustatymo dieną ir numerį, paspauskite **[DAY]** ir **[1~4]**.

Norėdami pasirinkti nustatymo dieną ir numerį, paspauskite **[DAY]** ir **[1~4]**.

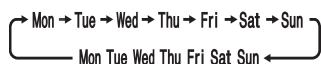

Norėdami nustatyti IJUNGIMĄ/IŠJUNGIMĄ, laiką ir temperatūrą, spauskite **[ON/OFF]**, **[TIME]** ir **[TEMP]**.

Norėdami užbaigti ir nusiųsti savaitinio laikmačio nustatymus, spauskite **[EDIT/SEND SET]**.

Norėdami IJUNGTI savaitinį laikmatį, spauskite **[WEEKLY TIMER ON/OFF]**. (WEEKLY šviečia.)

Norėdami IŠJUNGTI savaitinį laikmatį, dar kartą paspauskite **[WEEKLY TIMER ON/OFF]**. (WEEKLY nustoja šviesti.)

OFF/ON



IŠJUNGIMO/IJUNGIMO (sustabdyti/paleisti) mygtukas

MODE



Režimo pasirinkimo mygtukas

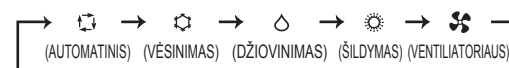

TEMP



Temperatūros mygtukai

FAN



VENTILIATORIAUS greičio valdymo mygtukas

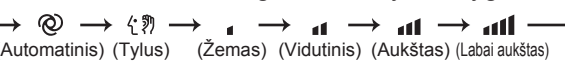

VANE



ŽALIUZIŲ valdymo mygtukas

Norėdami pasirinkti vertikalią oro srauto kryptį, paspauskite **[VANE]**. Kiekvienas paspaudimas oro srauto kryptį keičia tokia tvarka:

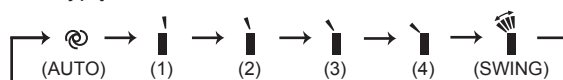

- Kai vidinis įrenginys nustatomas į AUTO, girdėsis du trumpi pyptelėjimai.
- Horizontaliosios žaliuzės / kelių srautų žaliuzės judinimas rankiniu būdu gali sukelti problemų.
- Horizontaliosios žaliuzės / kelių srautų žaliuzės automatiškai juda tam tikrais intervalais, kad būtų galima nustatyti jų padėtį, ir po to sugrįžta į nustatytą padėtį.
- Kai oro išleidimo anga yra perjungama tarp 1 FLOW ir 2 FLOW, horizontaliosios žaliuzės gali judėti ir keisti padėtis.

2FLOW/1FLOW



ŽALIUZIŲ valdymo mygtukas

Paspauskite **[2FLOW/1FLOW]**, kad pasirinktumėte oro išleidimo angą (-as).

Kai pasirenkamas 2 FLOW, oras pučiamas iš įrenginio viršaus ir priekio. Kai pasirenkamas 1 FLOW, oras pučiamas tik iš įrenginio viršaus.

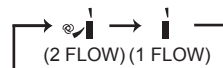

Kelių srautų žaliuzės yra automatiškai nustatomos į tinkamą padėtį. Netgi jei pasirinktas 2 FLOW, oras bus pučiamas tik iš įrenginio viršaus esant šioms sąlygoms:

- Dirbant režimu COOL/DRY: patalpos temperatūra yra arti nustatytos temperatūros. Oro kondicionierius veiks 0,5–1 valandą.
- Dirbant režimu HEAT: oro srauto temperatūra yra žema. (Atšildymo metu, pradėdamas darbą ir pan.)

ECONO COOL



ECONO COOL mygtukas

Nustatytą temperatūrą ir oro srauto kryptį automatiškai keičia mikroprocesorius.

i save



„i-save“ mygtukas

Supaprastinta nustatymo funkcija leidžia įjungti pageidaujama (iš anksto nustatytus) nustatymus vieną kartą paspaudus **[i save]**. Dar kartą paspaudus iš karto grįšite prie ankstesnių nustatymų.



# VALYMAS

## Instrukcijos

- Prieš valydami, išjunkite elektros energijos tiekimą arba pertraukiklį.
- Elkitės atsargiai, rankomis nelieskite metalinių dalių.
- Nenaudokite benzino, skiediklio, poliravimo miltelių ar insekticidų.
- Kai pasimato nešvarumai, nuplaukite juos virtuviniu neutraliu plovikliu, atskiestu iki nurodytos koncentracijos drungnu vandeniu, ir nušluostykite ploviklį drėgnu rankšluosčiu.
- Džiovindami dalis neveikite jų tiesioginiais saulės spinduliais, karščiu ar liepsna.
- Nenaudokite karštesnio kaip 50 °C vandens.
- Nenaudokite šveitimo šepetio, kietos kempinės ar pan.
- Nemirkykite ar neskalaukite horizontalios žaliuzės.

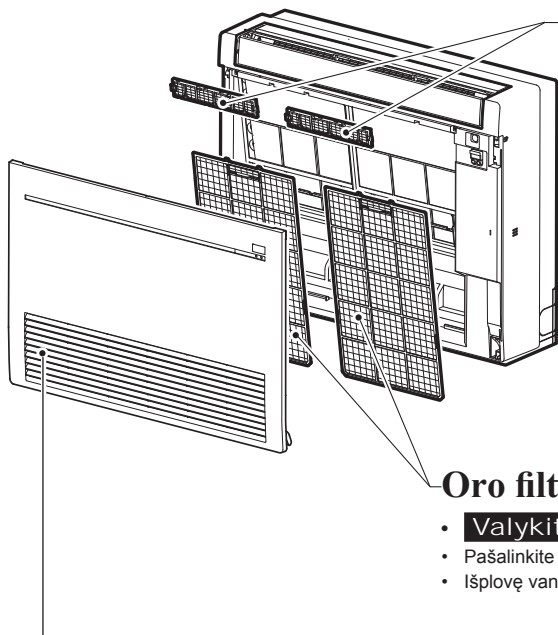

## Oro valymo filtras (V-blokavimo filtras)

### Oro filtro galinė pusė

**Valykite kas 3 mėnesius:**

- dulkių siurbliu išvalykite purvą.
- Jeigu purvo nepavyksta pašalinti **dulkių siurbliu:**
- prieš skalaudami filtrą ir jo rėmą sudrėkinkite drungnu vandeniu;
- (Nepavykus pašalinti nešvarumų, galima naudoti atskiestus švelnius ploviklius.)
- išplovē, gerai išdžiovinkite pavėsyje.

### Kas metus:

- pakeiskite filtrą nauju, tai užtikrins efektyvų veikimą.
- Dalies numeris **MAC-2470FT-E**

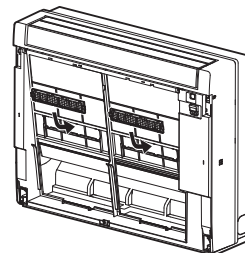

## Oro filtras (oro valymo filtras)

- **Valykite kas 2 savaites**
- Pašalinkite purvą dulkių siurbliu arba išskalaukite vandeniu.
- Išplovē vandeniu, gerai išdžiovinkite pavėsyje.

### Pastaba.

- Taip pat galima naudotis sidabro jonizuotu oro valymo filtru.
- Dalies numeris **MAC-2370FT-E**

## Priekinis skydelis

1. Abiejose įrenginio pusėse paspauskite auselę žemyn, kad atidarytumėte priekinę plokštę.
2. Patraukite priekinę plokštę savęs link, kad ją nuimtumėte.
3. Visiškai atidarykite priekinę plokštę ir tuomet ją nuimkite.
  - Valykite sausa, švelnia šluoste arba plaukite vandeniu.
  - Nemirkykite vandenyje ilgiau kaip dvi valandas.
  - Prieš įdėdami, gerai išdžiovinkite pavėsyje.
4. Priekinį skydelį įdėkite laikydamiesi nuėmimo procedūros atvirkščia tvarka.

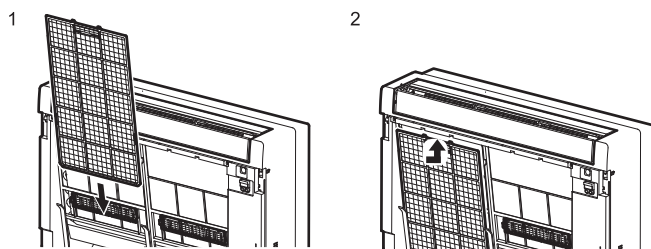
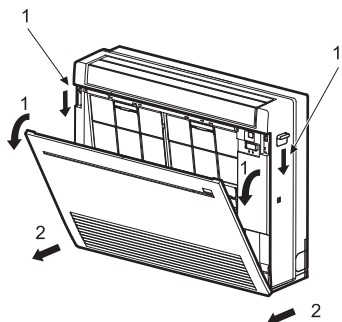

## ! Svarbu

- **Norėdami užtikrinti geriausią veikimą ir sumažinti energijos suvartojimą, reguliariai valykite filtras.**
- **Nešvarūs filtras sukelia kondensavimąsi įrenginio viduje, tai skatina grybelių augimą (pavyzdžiui, pelėsio). Todėl oro filtras rekomenduojama valyti kas 2 savaites.**

Ši informacija pagrįsta **REGLAMENTU (ES) Nr. 528/2012**

MODELIO PAVADINIMAS	Apdorotas gaminy (Dalis pavadinimas)	Aktyviosios medžiagos (CAS Nr.)	Nuosavybė	Naudojimo instrukcija (Saugaus tvarkymo informacija)
MFZ-KW25/35/50/60VG	FILTRAS	Sidabro natrio vandenilio cirkonio fosfatas (265647-11-8)	Antibakterinis Priešgrybelinis	<ul style="list-style-type: none"> <li>• Šį gaminį naudokite pagal naudojimo instrukcijos nurodymus ir tik pagal numatytąją paskirtį.</li> <li>• Nedėkite į burną. Laikykite vaikams nepasiekiamoje vietoje.</li> </ul>
		Dimetiloktadecil[3-(trimetoksisilil)propil]amonio chloridas (27668-52-6)	Antivirusinė Antibakterinis Antipelėsinis	<ul style="list-style-type: none"> <li>• Šį gaminį naudokite pagal naudojimo instrukcijos nurodymus ir tik pagal numatytąją paskirtį.</li> <li>• Nedėkite į burną. Laikykite vaikams nepasiekiamoje vietoje.</li> </ul>
MAC-2470FT-E	FILTRAS	Dimetiloktadecil[3-(trimetoksisilil)propil]amonio chloridas (27668-52-6)	Antivirusinė Antibakterinis Antipelėsinis	<ul style="list-style-type: none"> <li>• Šį gaminį naudokite pagal naudojimo instrukcijos nurodymus ir tik pagal numatytąją paskirtį.</li> <li>• Nedėkite į burną. Laikykite vaikams nepasiekiamoje vietoje.</li> </ul>
MAC-2370FT-E	FILTRAS	Sidabro cinko ceolitas (130328-20-0)	Antibakterinis	<ul style="list-style-type: none"> <li>• Šį gaminį naudokite pagal naudojimo instrukcijos nurodymus ir tik pagal numatytąją paskirtį.</li> <li>• Nedėkite į burną. Laikykite vaikams nepasiekiamoje vietoje.</li> </ul>

# JEIGU MANOTE, KAD ĮVYKO GEDIMAS

Net jeigu patikrinus šiuos punktus įrenginys nepradeda veikti tinkamai, nustokite naudoti oro kondicionierių ir pasikonsultuokite su pardavėju.

Požymis	Paaikškinimas ir tikrinimo patarimai
<b>Vidinis įrenginys</b>	
Vidinis įrenginys neveikia.	<ul style="list-style-type: none"> <li>Ar įjungtas srovės pertraukiklis?</li> <li>Ar įjungtas maitinimo laido kištukas?</li> <li>Ar nustatytas ĮJUNGIMO laikmatis?</li> </ul>
Iš naujo paleidus įrenginį, jis neveikia maždaug 3 minutes.	<ul style="list-style-type: none"> <li>Taip veikia įrenginio apsauga, kurią valdo mikroprocesorius. Prašome palaukti.</li> </ul>
Iš vidinio įrenginio oro išmetimo angos išsiskiria rūkas.	<ul style="list-style-type: none"> <li>Iš įrenginio pučiamas oras staiga atvėsina drėgmę, esančią patalpoje ir ji pavirsta į rūką.</li> </ul>
HORIZONTALIŲ ŽALIUZIŲ siūbavimas trumpam sustabdomas, vėliau vėl pradeda veikti.	<ul style="list-style-type: none"> <li>Tai įprastas HORIZONTALIŲ ŽALIUZIŲ siūbavimo režimo veikimas.</li> </ul>
Veikimo metu keičiama oro srauto kryptis. Horizontalių žaliuzių / kelių srautų žaliuzių krypties negalima pakeisti, naudojant nuotolinio valdymo pultelį.	<ul style="list-style-type: none"> <li>Veikiant šildymui, jeigu oro srauto temperatūra yra per žema, arba vyksta atitirpinimui, horizontalios žaliuzės automatiškai nustatomos į vertikalą padėtį. Kelių srautų žaliuzės yra nustatomos į uždarymo padėtį.</li> <li>Kai oro kondicionierius veikia COOL arba DRY režimu ir oro pūtimas horizontalia kryptimi tęsiasi 1 valandą, oro srauto kryptis automatiškai nustatoma į padėtį (1), siekiant apsaugoti nuo kondensato lašėjimo. Kelių srautų žaliuzės yra nustatomos į uždarymo padėtį.</li> <li>Horizontaliosios žaliuzės ir kelių srautų žaliuzės automatiškai juda tam tikrais intervalais, kad būtų galima nustatyti jų padėtį, ir po to sugrįžta į nustatytą padėtį.</li> </ul>
Veikiant šildymui, veikimas sustabdomas maždaug 10 minučių.	<ul style="list-style-type: none"> <li>Atliekamas išorinio įrenginio atitirpinimas. Kadangi tai trunka daugiausiai 10 minučių, prašome palaukti. (Kai lauko temperatūra yra per žema ir drėgmės lygis per aukštas, susiformuoja šerkšnas.)</li> </ul>
Įjungus maitinimą, įrenginys pats pradeda veikti, nors nėra valdomas nuotolinio valdymo pulteliu.	<ul style="list-style-type: none"> <li>Šiuose modeliuose yra įdiegta automatinio paleidimo iš naujo funkcija. Kai įrenginio veikimo nesustabdytus nuotolinio valdymo pulteliu išjungiamas maitinimo šaltinis, įrenginys automatiškai pradeda veikti tuo pačiu režimu, kaip ir prieš maitinimo išjungimą. Žr. „Automatinio paleidimo iš naujo funkcija“.</li> </ul>
Kelių srautų žaliuzės automatiškai atsidaro ir užsidaro.	<ul style="list-style-type: none"> <li>Kelių srautų žaliuzės automatiškai valdo mikrokompiuteris pagal oro srauto temperatūrą ir oro kondicionieriaus veikimo laiką.</li> </ul>
Vidinis įrenginys, kuris neveikia, įšyla, girdisi garsai panašūs į vandens cirkuliaciją.	<ul style="list-style-type: none"> <li>Nedideli kiekiai šaltnešio teka į vidinį įrenginį, net jeigu jis neveikia.</li> </ul>
Bėgant laikui, vidinis įrenginys pakeičia spalvą.	<ul style="list-style-type: none"> <li>Plastikas, veikiamas kai kurių faktorių, tokių kaip ultravioletiniai spinduliai, temperatūra, pagelsta, tai neturi jokios įtakos įrenginio veikimui.</li> </ul>
<b>Išorinis įrenginys</b>	
Išorinio įrenginio ventiliatorius nesisuka, net jeigu veikia kompresorius. Ventiliatoriui pradėjus sukstis, jis netrukus sustoja.	<ul style="list-style-type: none"> <li>Jeigu, veikiant vėsinimui, lauko temperatūra yra žema, ventiliatorius veikia su pertraukomis, taip užtikrinamas pakankama vėsinimo pajėgumą.</li> </ul>
Iš išorinio įrenginio teka vanduo.	<ul style="list-style-type: none"> <li>Veikiant COOL ir DRY režimams, vamzdžiai ir vamzdžių jungtys yra atvėsunami, dėl to kondensuojasi vanduo.</li> <li>Veikiant šildymui, vanduo kondensuojasi ant šilumokaičio ir laša.</li> <li>Veikiant šildymo režimui, vykdam ledą, susiformavusio ant išorinio įrenginio, atitirpinimo operaciją, jis išširpsta ir vanduo laša.</li> </ul>
Iš išorinio įrenginio veržiasi balti dūmai.	<ul style="list-style-type: none"> <li>Veikiant šildymo režimui, vykdam atitirpinimo operaciją susiformavę garai atrodo kaip balti dūmai.</li> </ul>
<b>Nuotolinio valdymo pultelis</b>	
Nuotolinio valdymo pultelio ekranas nešviečia ar yra pritemęs. Vidinis įrenginys nereaguoja į nuotolinio valdymo pultelio signalą.	<ul style="list-style-type: none"> <li>Ar neišsekusios baterijos?</li> <li>Ar teisingas baterijų poliškumas (+, -)?</li> <li>Ar tuo pačiu metu nėra naudojamas kito elektrinio prietaiso nuotolinis valdymo pultelis?</li> </ul>

Požymis	Paaikškinimas ir tikrinimo patarimai
<b>Nevėsina arba nešildo</b>	
Kambarys nepakankamai vėsinamas ar šildomas.	<ul style="list-style-type: none"> <li>Ar tinkamai nustatyta temperatūra?</li> <li>Ar tinkamai nustatytas ventiliatorius? Nustatykite ventiliatoriaus greitį „Aukštas“ arba „Labai aukštas“.</li> <li>Ar oro išleidimo angos pasirinkimas nustatytas į 1 FLOW? Nustatykite į 2 FLOW.</li> <li>Ar švarus filtras?</li> <li>Ar švarus vidinio įrenginio ventiliatorius ar šilumokaitis?</li> <li>Ar išorinio ir vidinio įrenginių oro paėmimo ir išmetimo angų neužstoja jokios kliūtys?</li> <li>Ar neatidaryti langai arba durys?</li> <li>Gali prabėgti tam tikras laikas, kol bus pasiekta nustatyta temperatūra, arba jos gali nepavykti pasiekti, priklausomai nuo patalpos dydžio, aplinkos temperatūros ir pan.</li> </ul>
Patalpa nepakankamai vėsinama.	<ul style="list-style-type: none"> <li>Kai patalpoje naudojamas ventiliatorius ar dujinė viryklė, vėsinimo poreikis išauga, todėl gali būti nepakankamai vėsinama.</li> <li>Kai lauko temperatūra yra aukšta, vėsinimo efektyvumas gali būti nepakankamas.</li> </ul>
Kambarys nepakankamai šildomas.	<ul style="list-style-type: none"> <li>Kai lauko temperatūra yra žema, šildymo efektyvumas gali būti nepakankamas.</li> </ul>
Tik įjungus šildymo režimą nepradedamas pūsti šiltas oras.	<ul style="list-style-type: none"> <li>Palaukite, kol įrenginys pasiruoš pūsti šiltą orą.</li> </ul>
<b>Oro srautas</b>	
Oras, pučiamas iš vidinio įrenginio, turi keistą kvapą.	<ul style="list-style-type: none"> <li>Ar švarus filtras?</li> <li>Ar švarus vidinio įrenginio ventiliatorius ar šilumokaitis?</li> <li>Įrenginys gali įsurbti kvapą, sklindantį iš sienų, kilimų, baldų, drabužių ir pan., ir išpūsti jį kartu su oru.</li> </ul>
<b>Garsas</b>	
Girdisi skilinėjimo garsas.	<ul style="list-style-type: none"> <li>Šis garsas girdimas traukiantis / plečiantis plokštei, pavyzdžiui, dėl temperatūros pokyčių.</li> </ul>
Girdimas vandens burbuliavimo garsas.	<ul style="list-style-type: none"> <li>Šis garsas girdimas, kai iš išleidimo žarnos absorbuojamas lauko oras įjungiant ribojimo skydą ar ventiliatorių, todėl vanduo teka į išleidimo žarną ir yra išmetamas į lauką. Garsas taip pat girdimas, kai į išleidimo žarną pučiamas oras, esant stipriam vėjui.</li> </ul>
Iš vidinio įrenginio girdisi mechaniniai garsai.	<ul style="list-style-type: none"> <li>Tai kompresoriaus arba ventiliatoriaus įjungimo/išjungimo garsai.</li> </ul>
Girdimas vandens tekėjimo garsas.	<ul style="list-style-type: none"> <li>Tai šaltnešio arba kondensato tekėjimo garsas.</li> </ul>
Kartais girdimas šnypštimo garsas.	<ul style="list-style-type: none"> <li>Šis garsas girdimas, kai įrenginio viduje pasikeičia šaltnešio tekėjimo srautas.</li> </ul>
Iš vidinio įrenginio girdimas variklio veikimo garsas ir maišymo garsas.	<ul style="list-style-type: none"> <li>Šis garsas girdimas iš vidinio įrenginio išleidžiant COOL/DRY (džiovinimas/vėsinimas) veikimo metu susikondensavusį vandenį.</li> <li>Vandens išleidimo garsas taip pat gali sklirti iš neveikiančių vidinių įrenginių. (Garsas nutils automatiškai. Prašome palaukti.)</li> </ul>
<b>Laikmatis</b>	
Savaitinis laikmatis neveikia pagal nustatymus.	<ul style="list-style-type: none"> <li>Ar neįjungtas ĮJUNGIMO/IŠJUNGIMO laikmatis?</li> <li>Persiųskite savaitinio laikmačio nustatymo informaciją į vidinį įrenginį. Kai vidinis įrenginys sėkmingai priima informaciją, pasigirsta ilgas pytelėjimas. Jeigu informacijos nepavyksta priimti, girdimi 3 trumpi pytelėjimai. Įsitinkite, kad informacija buvo priimta sėkmingai.</li> <li>Įvykus energijos tiekimo sutrikimui ir išsijungus pagrindiniam maitinimo šaltiniui, vidinio įrenginio laikrodis gali būti nustatytas neteisingai. Todėl savaitinis laikmatis gali veikti netinkamai. Įsitinkite, kad nuotolinio valdymo pultelį į vidinį įrenginį nukreipėte taip, kad jis galėtų priimti signalą.</li> </ul>
Įrenginys pats pradeda/nustoja veikti.	<ul style="list-style-type: none"> <li>Ar nustatytas savaitinis laikmatis?</li> </ul>



Manual Download



# JEIGU MANOTE, KAD ĮVYKO GEDIMAS

Toliau nurodytais atvejais nustokite naudoti oro kondicionierių ir pasikonsultuokite su pardavėju

- Kai iš vidinio įrenginio laša arba bėga vanduo.
- Kai mirksi kairioji veikimo indikatorius lemputė.
- Kai dažnai išsijungia srovės pertraukiklis.
- Nuotolinio valdymo pultelio signalas nėra priimamas patalpoje, kurioje yra naudojamos fluorescencinės lempos su elektroniniu paleidimo balastu (fluorescencinės lempos su keitikliais ir pan.).
- Oro kondicionieriaus veikimas trukdo priimti radijo ar televizijos signalą. Veikiamam prietaisui gali būti reikalingas signalo stiprintuvas.
- Kai girdisi neįprasti garsai.
- Kai pastebima, kad prateka šaltnešis.

## SPECIFIKACIJOS

Modelis	Vidinis		MFZ-KW25VG-E1		MFZ-KW35VG-E1		MFZ-KW50VG-E1		MFZ-KW60VG-E1		
	Išorinis		MUFZ-KW25VGHZ-E1		MUFZ-KW35VGHZ-E1		MUFZ-KW50VGHZ-E1		MUFZ-KW60VGHZ-E1		
Funkcija			Vėsinimas	Šildymas	Vėsinimas	Šildymas	Vėsinimas	Šildymas	Vėsinimas	Šildymas	
Maitinimas			~N, 230 V, 50 Hz								
Galia			kW	2,5	3,4	3,5	4,3	5,0	6,0	6,1	6,5
Įvestis			kW	0,57	0,83	0,90	1,21	1,36	1,60	1,73	1,88
Svoris	Vidinis	kg	15								
	Išorinis	kg	35				54				
Šaltnešio užpildymo tūris (R32)			kg	1,0				1,3			
IP kodas	Vidinis	IP20									
	Išorinis	IP24									
Leistinasis didžiausias veikimo slėgis	ŽS ps	MPa	2,77								
	AS ps	MPa	4,17								
Triukšmo lygis (SPL)	Viduje (Labai aukštas/Aukštas/Vidutinis/Žemas/Tylus)	dB(A)	39/35/30/25/20	41/35/30/25/18	39/35/30/25/20	41/35/30/25/18	44/39/35/31/27	50/45/40/35/29	53/46/39/35/27	51/47/41/35/29	
	Išorinis	dB(A)	47	46	47	47	50	54	52	56	

### Garantuojamas veikimo diapazonas

		Vidinis	Išorinis
Vėsinimas	Viršutinė riba	32 °C DB 23 °C WB	*Pastaba 2
	Apatinė riba	21 °C DB 15 °C WB	
Šildymas	Viršutinė riba	27 °C DB —	
	Apatinė riba	20 °C DB —	

DB: sausas termometras  
WB: drėgnas termometras

### Pastaba.

1. Veikimo sąlyga





Vėsinimas — Vidinis įrenginys: 27 °C DB, 19 °C WB  
Išorinis įrenginys: 35 °C DB

Šildymas — Vidinis įrenginys: 20 °C DB  
Išorinis įrenginys: 7 °C DB, 6 °C WB

2. Dėl techninių duomenų kreipkitės į prekybos atstovą ir (arba) žr. katalogą.



# MJERE OPREZA



## Značenje simbola prikazanih na unutarnjoj jedinici i/ili vanjskoj jedinici

	<b>UPOZORENJE</b> (Opasnost od požara)	Ovaj uređaj koristi se zapaljivim rashladnim sredstvom. Ako rashladno sredstvo iscuri i dođe u dodir s vatrom ili dijelom za grijanje, stvorit će štetni plin i postoji opasnost od požara.
		Pažljivo pročitajte UPUTE ZA UPORABU prije rada.
		Servisno osoblje mora obavezno pročitati UPUTE ZA UPORABU i PRIRUČNIK ZA POSTAVLJANJE prije rada.
		Dotadne informacije dostupne su u UPUTAMA ZA UPORABU, PRIRUČNIKU ZA POSTAVLJANJE i slično.









- S obzirom na to da se u proizvodu nalaze rotirajući dijelovi i dijelovi koji mogu prouzročiti strujni udar, obavezno pročitajte ove "Mjere opreza" prije same uporabe.
- S obzirom na to da su mjere opreza ovdje prikazane važne za sigurnost, svakako ih morate uzeti u obzir.
- Nakon što pročitate ovaj priručnik, čuvajte ga zajedno s priručnikom za postavljanje na praktičnom mjestu radi jednostavnog savjetovanja.









### Oznake i njihova značenja

-  **UPOZORENJE:** Vrlo je vjerojatno da bi nepravilno rukovanje moglo prouzročiti ozbiljnu opasnost, kao što su smrt, teške ozljede itd.
-  **OPREZ:** Ovisno o okolnostima, nepravilno rukovanje može prouzročiti ozbiljnu opasnost.

 <b>UPOZORENJE</b>	
	<p><b>Nemojte spajati kabel napajanja na međutočku, koristiti se produžnim kabelom ili spajati više uređaja na jednu utičnicu izmjenične struje.</b></p> <ul style="list-style-type: none"> <li>• To može prouzročiti pregrijavanje, požar ili strujni udar.</li> </ul>
	<p><b>Pobrinite se da utikač napajanja nije prljav i u utičnicu ga utaknite čvrsto.</b></p> <ul style="list-style-type: none"> <li>• Prljavi utikač može prouzročiti požar ili strujni udar.</li> </ul>
	<p><b>Nemojte skupljati, povlačiti, oštetiti ili izmijeniti kabel napajanja te ga nemojte grijati ili stavljati teške predmete na njega.</b></p> <ul style="list-style-type: none"> <li>• To može prouzročiti požar ili strujni udar.</li> </ul>
	<p><b>Nemojte postavljati prekidač u položaj ISKLJUČENO/UKLJUČENO ili isključivati/uključivati utikač napajanja tijekom rada.</b></p> <ul style="list-style-type: none"> <li>• To može stvoriti iskre koje mogu prouzročiti požar.</li> <li>• Nakon što se unutarnja jedinica ISKLJUČI daljinskim upravljačem, pobrinite se da ISKLJUČITE prekidač ili isključite utikač napajanja.</li> </ul>
	<p><b>Nemojte izravno izlagati tijelo rashlađenom zraku tijekom duljeg razdoblja.</b></p> <ul style="list-style-type: none"> <li>• To bi moglo biti pogubno za vaše zdravlje.</li> </ul>
	<p><b>Korisnik ne bi smio postavljati, premješati, rastavljati, izmjenjivati ili popravljati uređaj.</b></p> <ul style="list-style-type: none"> <li>• Klimatizacijski uređaj kojim se nepropisno rukuje može prouzročiti požar, strujni udar, ozljedu ili istjecanje vode itd. Obratite se svojem dobavljaču.</li> <li>• Ako je kabel napajanja oštećen, mora ga zamijeniti proizvođač ili njegov servisni zastupnik kako bi se izbjegla opasnost.</li> </ul>
	<p><b>Pri postavljanju, premještanju ili servisiranju uređaja pobrinite se da u sklop rashladnog sredstva ne uđe niti jedna tvar osim određenog rashladnog sredstva (R32/R410A).</b></p> <ul style="list-style-type: none"> <li>• Prisutnost bilo kakve strane tvari, kao što je zrak, može prouzročiti abnormalni porast tlaka te može dovesti do eksplozije ili ozljede.</li> <li>• Uporaba bilo kojeg rashladnog sredstva koje nije predviđeno za ovaj sustav prouzročit će mehanički kvar, neispravnost sustava ili kvar uređaja. U posebno teškim slučajevima, to bi moglo dovesti do ozbiljnih poteškoća sigurnosti proizvoda.</li> </ul>
	<p><b>Ovaj uređaj nije namijenjen osobama (uključujući djecu) s umanjnim fizičkim, osjetilnim ili mentalnim sposobnostima, odnosno s nedostatkom iskustva i znanja, osim ako su pod nadzorom ili su od osobe koja je odgovorna za njihovu sigurnost dobile upute o uporabi uređaja.</b></p>
	<p><b>Djeca trebaju biti pod nadzorom kako bi se osiguralo da se ne igraju uređajem.</b></p>
	<p><b>Nemojte isključiti prekidač osim u slučaju mirisa paljevine ili pri provedbi radova održavanja ili provjere.</b></p> <ul style="list-style-type: none"> <li>• Curenje rashladnog sredstva ne može se uočiti i to može uzrokovati požar.</li> </ul>
	<p><b>Nemojte ugraditi jedinicu na mjesto gdje može doći u dodir s dimom, plinom ili kemikalijama.</b></p> <ul style="list-style-type: none"> <li>• Nemojte upotrebljavati plinsku opremu za propan, butan ili metan, sprejeve za kukce ili premazna sredstva u blizini unutarnje jedinice.</li> <li>• Senzor rashladnog sredstva reagira na njih te prikazuje pogrešku. To može prouzročiti prestanak rada jedinice.</li> </ul>



### Značenja simbola korištenih u ovom priručniku



-  : Nikako nemojte.
-  : Obavezno slijedite upute.
-  : Nikad ne umećite prst ili štap i sl.
-  : Nikad nemojte stati na unutarnju/vanjsku jedinicu i nemojte ništa na njih stavljati.
-  : Opasnost od strujnog udara. Budite oprezni.
-  : Obavezno isključite utikač napajanja iz utičnice.
-  : Obavezno isključite napajanje.
-  : Opasnost od požara.

		<p><b>(Postupak u slučaju curenja rashladnog sredstva)</b> <b>Ako rashladno sredstvo curi, ugasite vatru poput grijača te prozračite sobu otvaranjem prozora.</b></p> <ul style="list-style-type: none"> <li>• Zatim se obratite svojem dobavljaču.</li> <li>• Unutarnja jedinica širi rashladno sredstvo u načinu rada FAN (VENTILATOR) kako bi se spriječio požar. Nemojte isključiti prekidač tijekom ove situacije.</li> </ul>
		<p><b>Nemojte umetati prst, štap niti druge predmete u ulaz ili izlaz za zrak.</b></p> <ul style="list-style-type: none"> <li>• To može prouzročiti ozljedu jer se tijekom rada ventilator u unutrašnjosti uređaja okreće pri velikim brzinama.</li> </ul>
		<p><b>U slučaju neuobičajenih pojava (kao što je miris paljevine) zaustavite klimatizacijski uređaj i izvucite utikač napajanja ili prekidač postavite u položaj ISKLJUČENO.</b></p> <ul style="list-style-type: none"> <li>• Nastavak rada u uz prisustvo neuobičajenih pojava može prouzročiti kvar, požar ili strujni udar. U tom se slučaju obratite svojem dobavljaču.</li> </ul>
		<p><b>Kad klimatizacijski uređaj ne hladi ili ne grije, postoji mogućnost istjecanja rashladnog sredstva. Ako se utvrdi curenje rashladnog sredstva, dobro prozračite prostoriju i odmah se obratite svojem dobavljaču. Nemojte isključiti prekidač. Ako popravak obuhvaća ponovno punjenje uređaja rashladnim sredstvom, o pojedinostima upitajte servisnog tehničara.</b></p> <ul style="list-style-type: none"> <li>• Rashladno sredstvo korišteno u klimatizacijskom uređaju nije štetno. Istjecanje sredstva nije uobičajeno. Međutim, ako rashladno sredstvo iscuri i dođe u dodir s vatrom ili dijelom za grijanje takvog grijača ventilatora, kerizinskog grijača ili štednjaka, stvorit će štetni plin i postoji opasnost od požara.</li> </ul>
		<p><b>Nikad ne pokušavajte oprati unutrašnjost unutarnje jedinice. Ako unutrašnjost unutarnje jedinice bude potrebno očistiti, obratite se svojem dobavljaču.</b></p> <ul style="list-style-type: none"> <li>• Neodgovarajući deterdžent može prouzročiti oštećenje plastičnog materijala unutar uređaja što može dovesti do istjecanja vode. Ako deterdžent dođe u kontakt s električnim dijelovima ili motorom, doći će do kvara, dima ili požara.</li> <li>• Uređaj se pohranjuje u prostoriji bez izvora zapaljenja koji neprekidno rade (na primjer: otvoreni plamen, uključeni plinski uređaj ili uključena električna grijalica).</li> <li>• Imajte na umu da rashladna sredstva možda nemaju miris.</li> <li>• Nemojte se koristiti sredstvima za ubrzavanje postupka odmrzavanja ili čišćenja uređaja osim onih koje preporučuje proizvođač.</li> <li>• Nemojte bušiti ili paliti.</li> </ul>
		<p><b>Ova jedinica mora se postaviti u prostorijama koje imaju veću površinu poda od one naznačene u priručniku za postavljanje.</b></p> <ul style="list-style-type: none"> <li>• Pogledajte priručnik za postavljanje.</li> </ul>
		<p><b>Ovaj je uređaj namijenjen za stručnjake ili osposobljene korisnike u trgovinama, u lakoj industriji i na poljoprivrednim gospodarstvima ili za laike u komercijalne svrhe.</b></p>



# MJERE OPREZA

 <b>OPREZ</b>	
	<p><b>Nemojte dodirivati ulaz zraka ili aluminijske rešetke unutarnje/vanjske jedinice.</b></p> <ul style="list-style-type: none"> <li>To može prouzročiti ozljedu.</li> </ul>
	<p><b>Nemojte se koristiti insekticidima ili zapaljivim raspršivačima na uređaju.</b></p> <ul style="list-style-type: none"> <li>To može prouzročiti požar ili izobličenje uređaja.</li> </ul>
	<p><b>Nemojte izlagati kućne ljubimce ili sobne biljke izravnom strujanju zraka.</b></p> <ul style="list-style-type: none"> <li>To može prouzročiti ozljedu kućnih ljubimaca ili oštećenje biljaka.</li> </ul>
	<p><b>Nemojte postavljati druge električne uređaje ili namještaj ispod unutarnje/vanjske jedinice.</b></p> <ul style="list-style-type: none"> <li>Voda može kapati s uređaja, što može prouzročiti oštećenje ili kvar.</li> </ul>
	<p><b>Nemojte ostavljati uređaj na oštećenom stalku za postavljanje.</b></p> <ul style="list-style-type: none"> <li>Uređaj može pasti i prouzročiti ozljedu.</li> </ul>
	<p><b>Nemojte stati na nestabilnu klupu kako biste upravljali uređajem ili ga čistili.</b></p> <ul style="list-style-type: none"> <li>To može prouzročiti ozljedu ako padnete.</li> </ul>
	<p><b>Nemojte povlačiti kabel napajanja.</b></p> <ul style="list-style-type: none"> <li>To može prouzročiti otkidanje dijela jezgre žice, što može dovesti do pregrijavanja ili požara.</li> </ul>
	<p><b>Nemojte puniti ili rastavljati baterije i ne bacajte ih u vatru.</b></p> <ul style="list-style-type: none"> <li>To može prouzročiti istjecanje iz baterija ili prouzročiti požar ili eksploziju.</li> </ul>
	<p><b>Uređaj ne smije raditi više od 4 sata pri visokoj vlažnosti (80 % RH ili više) i/ili dok su prozori ili vanjska vrata otvorena.</b></p> <ul style="list-style-type: none"> <li>To može prouzročiti kondenzaciju vode u klimatizacijskom uređaju koja može kapati, močeći ili oštećujući namještaj.</li> <li>Kondenzacija vode u klimatizacijskom uređaju može pridonijeti razvoju gljivica, kao što je plijesan.</li> </ul>
	<p><b>Nemojte se koristiti uređajem za posebne namjene, kao što je spremanje hrane, uzgoj životinja, uzgoj biljaka ili očuvanje preciznih uređaja ili umjetničkih predmeta.</b></p> <ul style="list-style-type: none"> <li>To može prouzročiti pogoršanje kvalitete ili naštetiti životinjama i biljkama.</li> </ul>
	<p><b>Nemojte izlagati uređaje s izgaranjem izravnom strujanju zraka.</b></p> <ul style="list-style-type: none"> <li>To može prouzročiti nepotpuno izgaranje.</li> </ul>
	<p><b>Nikada nemojte stavljati baterije u usta ni zbog kojeg razloga kako biste izbjegli slučajno gutanje.</b></p> <ul style="list-style-type: none"> <li>Gutanje baterija može prouzročiti gušenje i/ili trovanje.</li> </ul>
	<p><b>Prije čišćenja uređaja ISKLJUČITE ga i isključite utikač napajanja ili prekidač postavite u položaj ISKLJUČENO.</b></p> <ul style="list-style-type: none"> <li>To može prouzročiti ozljedu jer se tijekom rada ventilator u unutrašnjosti uređaja okreće pri velikim brzinama.</li> </ul>
	<p><b>Zamijenite sve baterije daljinskog upravljača novima iste vrste.</b></p> <ul style="list-style-type: none"> <li>Uporaba stare baterije s novima može prouzročiti pregrijavanje, istjecanje ili eksploziju.</li> </ul>
	<p><b>Ako tekućina iz baterija dođe u kontakt s kožom ili odjećom, temeljito je isperite čistom vodom.</b></p> <ul style="list-style-type: none"> <li>Ako tekućina iz baterija dođe u kontakt s očima, temeljito ih isperite čistom vodom i odmah zatražite liječničku pomoć.</li> </ul>
	<p><b>Pobrinite se da je prostor dobro prozračen kada uređaj radi zajedno s uređajem s izgaranjem.</b></p> <ul style="list-style-type: none"> <li>Neodgovarajuća prozračenost može prouzročiti nedostatak kisika.</li> </ul>



	<p><b>Postavite prekidač u položaj ISKLJUČENO kada čujete grmljavinu ili postoji mogućnost udara munje.</b></p> <ul style="list-style-type: none"> <li>Uređaj se može oštetiti ako dođe do udara munje.</li> </ul>
	<p><b>Nakon što se uređaj bude upotrebljavao nekoliko sezona, osim uobičajenog čišćenja, izvršite i pregled i održavanje.</b></p> <ul style="list-style-type: none"> <li>Prilivština ili prašina u uređaju mogu stvoriti neugodan miris, pridonijeti razvoju gljivica, kao što je plijesan, ili začepiti odvod te prouzročiti istjecanje vode iz unutarnje jedinice. Obratite se svojem dobavljaču radi pregleda i održavanja za koje je potrebno specijalizirano znanje i vještine.</li> </ul>
	<p><b>Ne upravljajte prekidačima mokrim rukama.</b></p> <ul style="list-style-type: none"> <li>To može prouzročiti strujni udar.</li> </ul>
	<p><b>Nemojte čistiti klimatizacijski uređaj vodom niti na njega postavljati predmete koji sadržavaju vodu, kao što je vaza za cvijeće.</b></p> <ul style="list-style-type: none"> <li>To može prouzročiti požar ili strujni udar.</li> </ul>
	<p><b>Nemojte stati na vanjsku jedinicu ili na nju postavljati predmete.</b></p> <ul style="list-style-type: none"> <li>To može prouzročiti ozljedu ako padnete vi ili predmet.</li> </ul>

## VAŽNO

Prilivi filtri prouzrokuju kondenzaciju u klimatizacijskom uređaju što će pridonijeti razvoju gljivica, kao što je plijesan. Stoga se preporučuje čišćenje filtra zraka svaka 2 tjedna.

## Postavljanje

### UPOZORENJE

	<p><b>Obratite se svojem dobavljaču radi postavljanja klimatizacijskog uređaja.</b></p> <ul style="list-style-type: none"> <li>Ne bi ga trebao postavljati korisnik jer postavljanje zahtijeva specijalizirano znanje i vještine. Neproprisan postavljen klimatizacijski uređaj može prouzročiti istjecanje vode, požar ili strujni udar.</li> </ul>
	<p><b>Omogućite namjensko napajanje za klimatizacijski uređaj.</b></p> <ul style="list-style-type: none"> <li>Nenamjensko napajanje može prouzročiti pregrijavanje ili požar.</li> </ul>
	<p><b>Nemojte postavljati uređaj na mjesto gdje može doći do curenja zapaljivog plina.</b></p> <ul style="list-style-type: none"> <li>Ako plin iscuri ili se nakupi oko vanjske jedinice, to može prouzročiti eksploziju.</li> </ul>
	<p><b>Ispravno uzemljite uređaj.</b></p> <ul style="list-style-type: none"> <li>Nemojte žicu uzemljenja spajati na plinsku cijev, cijev za vodu, gromobran ili telefonsku žicu za uzemljenje. Neproprisan uzemljenje može prouzročiti strujni udar.</li> </ul>

### OPREZ

	<p><b>Ugradite prekidač za uzemljenje ovisno o mjestu postavljanja klimatizacijskog uređaja (kao što su vrlo vlažna područja).</b></p> <ul style="list-style-type: none"> <li>Ako se ne postavi prekidač uzemljenja, može doći do strujnog udara.</li> </ul>
	<p><b>Pobrinite se da se odvodna voda pravilno prazni.</b></p> <ul style="list-style-type: none"> <li>Ako protok odvoda nije odgovarajući, voda može kapati iz unutarnje/vanjske jedinice, močeći i oštećujući namještaj.</li> </ul>

#### U slučaju neuobičajenog stanja

Odmah zaustavite klimatizacijski uređaj i obratite se svojem dobavljaču.

## ODLAGANJE



Fig. 1

Kako biste odložili ovaj proizvod, obratite se svojem dobavljaču.

Napomena: \_\_\_\_\_

Ova oznaka simbola odnosi se samo na zemlje EU-a. Ova oznaka simbola u skladu s Direktivom 2012/19/EU, članak 14. Informacije za korisnike i Prilogom IX., i/ili Direktivom 2006/66/EZ, članak 20. Informacije za krajnje korisnike i Prilogom II.

Vaš proizvod MITSUBISHI ELECTRIC osmišljen je i proizveden s pomoću materijala i komponenti visoke kvalitete koji se mogu reciklirati i/ili oporabiti.

Ovaj simbol znači da se električna i elektronička oprema, baterije i akumulatori na kraju svojeg vijeka trajanja trebaju odlagati odvojeno od kućanskog otpada. Ako je kemijski simbol ispisan ispod simbola (Fig. 1), taj kemijski simbol znači da baterija ili akumulator sadržava teški metal u određenoj koncentraciji. To će biti naznačeno na sljedeći način:

Hg: živa (0,0005 %), Cd: kadmij (0,002 %), Pb: olovo (0,004 %)

U Europskoj uniji postoje zasebni sustavi za prikupljanje korištenih električnih i elektroničkih proizvoda, baterija i akumulatora.

Zbrinite ovu opremu, baterije i akumulatore pravilno u lokalnom centru za prikupljanje/recikliranje otpada.

Pomognite nam u očuvanju okoliša u kojem živimo!

# NAZIV SVAKOG DIJELA

## Unutarnja jedinica

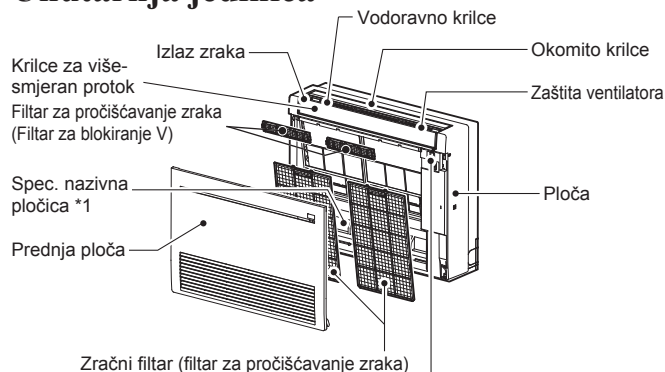

\*1 Godina i mjesec proizvodnje naznačeni su na nazivnoj pločici s tehničkim podacima.

### Odjeljak za prikaz i rad (kada je otvorena prednja ploča)



Dio za prijam daljinskog upravljanja

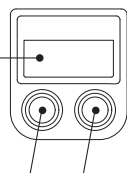

### Kad se daljinski upravljač ne može upotrijebiti...

Rad u nuždi može se aktivirati pritiskom prekidača za rad u nuždi (E.O SW) na unutarnjoj jedinici.

Nakon svakog pritiska prekidača E.O SW, rad se mijenja sljedećim redoslijedom:

#### Žaruljica indikatora rada

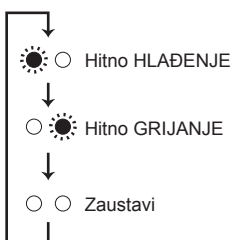

Postavljena temperatura: 24 °C  
Brzina ventilatora: Medium  
Vodoravno krilce: Auto

## Vanjska jedinica

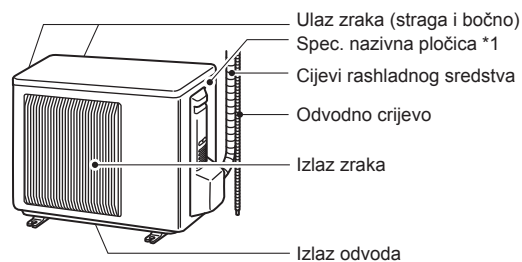

Vanjske jedinice mogu se razlikovati izgledom.

\*1 Godina i mjesec proizvodnje naznačeni su na nazivnoj pločici s tehničkim podacima.

## PRIPREMA PRIJE RADA

**Prije rada:** utaknite utikač napajanja u utičnicu i/ili uključite prekidač.

### Postavljanje baterija daljinskog upravljača

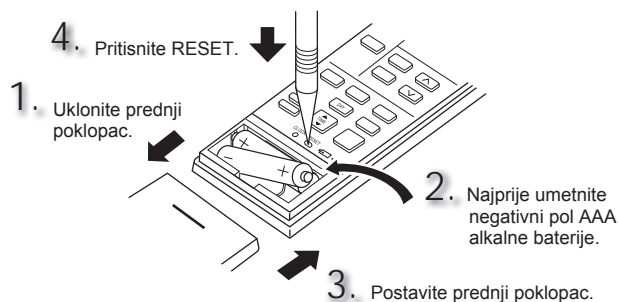

### Postavljanje trenutnog vremena

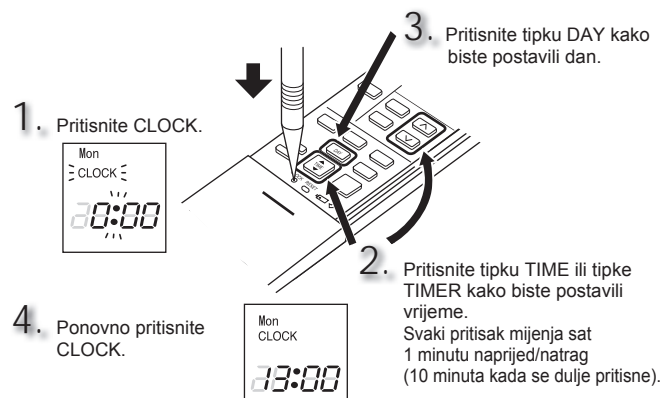

# PRIPREMA PRIJE RADA

## Daljinski upravljač

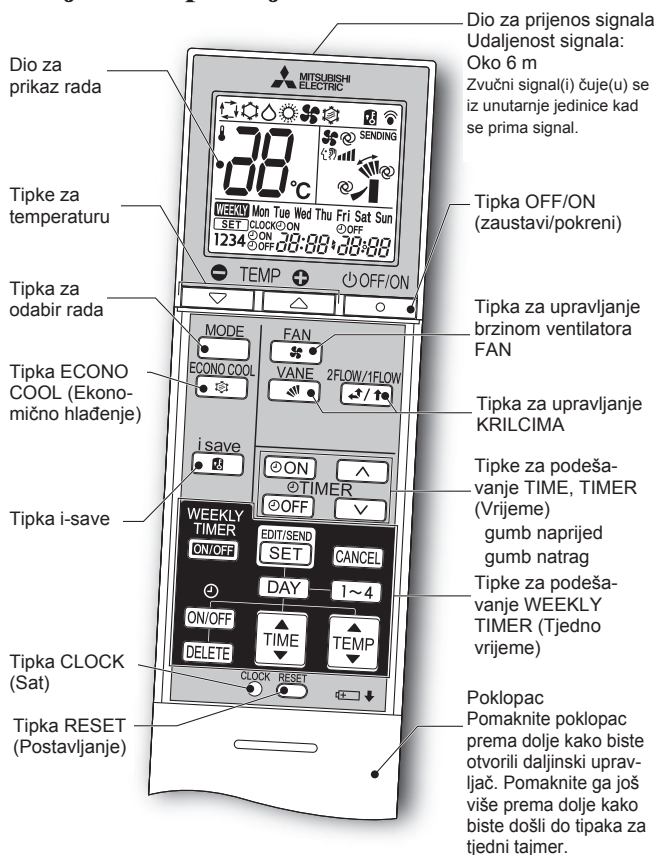

### Tipke za podešavanje TIME, TIMER (Vrijeme)

Promijenite vrijeme naprijed/natrag

- [ON]** (tajmer ON): uređaj se UKLJUČUJE u postavljeno vrijeme.
- [OFF]** (tajmer OFF): uređaj se ISKLJUČUJE u postavljeno vrijeme.

Pritisnite **[▲]** (naprijed) i **[▼]** (natrag) kako biste postavili vrijeme tajmera.

### Tipke za podešavanje WEEKLY TIMER (Tjedno vrijeme)

Pritisnite **[EDIT/SEND SET]** kako biste otvorili način postavljanja tjednog tajmera.

Pritisnite **[DAY]** i **[1~4]** kako biste odabrali dana i broja postavke.



Pritisnite **[ON/OFF]**, **[TIME]** i **[TEMP]** kako biste postavili ON/OFF, vrijeme i temperaturu.

Pritisnite **[EDIT/SEND SET]** kako biste dovršili i prenijeli postavku tjednog tajmera.

Pritisnite **[WEEKLY TIMER ON/OFF]** kako biste UKLJUČILI tjedni tajmer. (**[WEEKLY]** zasvijetli.)

Ponovno pritisnite **[WEEKLY TIMER ON/OFF]** kako biste ISKLJUČILI tjedni tajmer. (**[WEEKLY]** se isključuje.)

OFF/ON



Tipka OFF/ON (zaustavi/pokreni)

MODE



Tipka za odabir rada

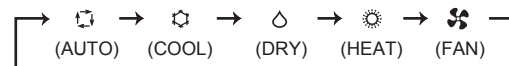

+



Tipke za temperaturu

-



FAN



Tipka za upravljanje brzinom ventilatora FAN

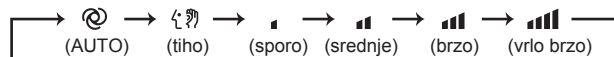

VANE



Tipka za upravljanje KRILCIMA

Pritisnite **[VANE]** kako biste odabrali okomit smjer strujanja zraka. Svakim pritiskom mijenja se smjer strujanja zraka sljedećim redoslijedom:

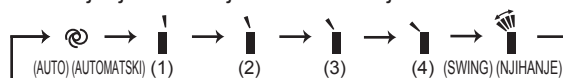

- Dva kratka zvučna signala čuju se iz unutarnje jedinice kad je postavljeno na AUTO (AUTOMATSKI).
- Ručno pomicanje vodoravnog krilca/krilca s višesmjernim protokom može uzrokovati probleme.
- Vodoravno krilce/krilce za višesmjerni protok automatski se pomiče u određenim intervalima kako bi se odredio njegov položaj, a zatim se vraća u postavljeni položaj.
- Kada je odvod zraka prebačen između 1 FLOW (1 PROTOK) i 2 FLOW (2 PROTOK), vodoravna se krilca mogu pomakati te mijenjati svoj položaj.

2FLOW/1FLOW



Tipka za upravljanje KRILCIMA

Pritisnite **[2FLOW/1FLOW]** kako biste odabrali odvod(e) zraka. Kada je odabran 2 FLOW (2 PROTOK), zrak puše s vrha te s prednje strane jedinice. Kada je odabran 1 FLOW (1 PROTOK), zrak puše samo s vrha jedinice.

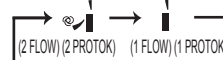

Krilce za višesmjerni protok zraka automatski je postavljeno u prikladan položaj.

Čak i ako je odabran 2 FLOW (2 PROTOK), zrak će puhati samo s vrha jedinice u sljedećim uvjetima:

- U načinu rada COOL (HLAĐENJE)/DRY (SUHO): Sobna je temperatura blizu postavljene temperature. Klimatizacijski uređaj radi 0,5 do 1 sata.
- U načinu rada HEAT (GRIJANJE): Temperatura protoka zraka je niska. (Tijekom odmrzavanja, na početku rada, itd.)

ECONO COOL



Tipka ECONO COOL (Ekonomično hlađenje)

Postavljenu temperaturu i smjer strujanja zraka automatski mijenja mikroprocesor.

i save



Tipka i-save

Pojednostavljena funkcija za poništavanje omogućuje vam vraćanje željene (unaprijed postavljene) postavke jednim pritiskom tipke **[i save]**. Ponovno pritisnite tipku i u tren se možete vratiti na prethodnu postavku.

## Upute:

- Prije čišćenja isključite napajanje ili isključite prekidač.
- Pripazite da rukama ne dodirujete metalne dijelove.
- Ne upotrebljavajte benzin, razrijeđivač, prah za poliranje ili insekticid.
- Kad se istakne prljavština, operite je kuhinjskim neutralnim deterdžentom razrijeđenim mlakom vodom do određene koncentracije, a zatim obrišite deterdžent vlažnim ručnikom.

- Ne izlažite dijelove izravnoj sunčevoj svjetlosti, toplini ili vatri kako bi se osušili.
- Ne upotrebljavajte vodu topliju od 50 °C.
- Nemojte se koristiti četkom za pranje, grubom spužvicom ili nečim sličnim.
- Nemojte namakati ili ispirati vodoravno krilce.

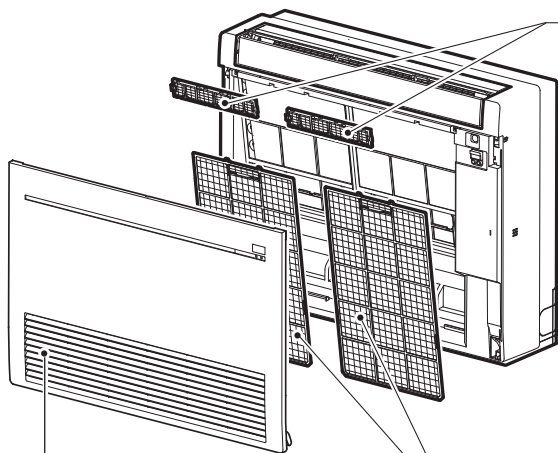

## Filtar za pročišćavanje zraka (Filtar za blokiranje V)

### Stražnja strana filtra za zrak

#### Očistite svaka 3 mjeseca:

- Usisavačem uklonite prljavštinu.

#### Kada se prljavština ne može ukloniti usisavanjem:

- Namočite filtari njegov okvir u mlakoj vodi prije nego što ih isperete. (Kada se nečistoća ne može ukloniti, može se upotrijebiti blagi razrijeđeni deterdžent.)
- Nakon pranja ga dobro osušite u hladu.

#### Svake godine:

- Zamijenite ga novim filtrom za pročišćavanje zraka radi postizanja najveće učinkovitosti.
- Broj dijelova **MAC-2470FT-E**

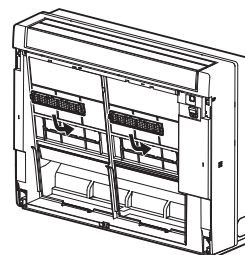

## Zračni filtari (filtari za pročišćavanje zraka)

### Očistite svaka 2 tjedna

- Usisavačem uklonite prljavštinu ili isperite vodom.
- Nakon pranja vodom dobro ga osušite u hladu.

## Napomena:

- Također se može koristiti filtari za pročišćavanje zraka s ioniziranim srebrom.
- Broj dijelova **MAC-2370FT-E**

## Prednja ploča

1. Pritisnite pločicu s obje strane jedinice kako biste otvorili prednju ploču.
2. Povucite prednju ploču prema sebi kako biste je uklonili.
3. Otvorite prednju ploču u potpunosti te je tada uklonite.
  - Obrišite mekanom suhom krpom ili isperite vodom.
  - Nemojte namakati u vodi dulje od dva sata.
  - Temeljito osušite u hladu prije postavljanja.
4. Postavite prednju ploču slijedeći postupak uklanjanja obrnutim slijedom.

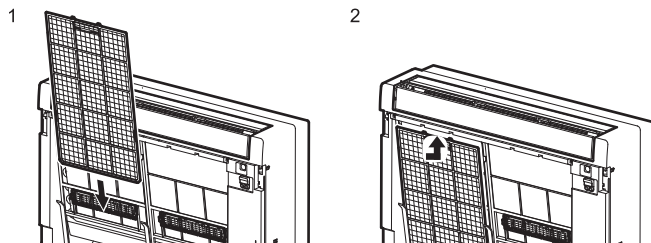
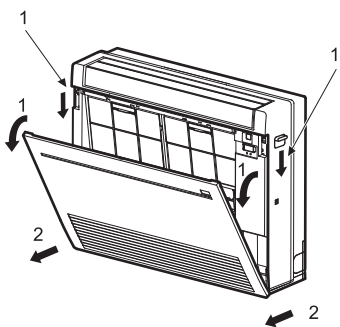

## ! Važno

- Redovito čistite filtre radi postizanja najveće učinkovitosti i radi smanjenja potrošnje energije.
- Prljavi filteri su uzrokom kondenzacije u klimatizacijskom uređaju što će pridonijeti razvoju gljivica, kao što je plijesan. Stoga se preporučuje čišćenje filtra zraka svaka 2 tjedna.

Ove informacije zasnivaju se na **UREDBI (EU) br. 528/2012**

NAZIV MODELA	Obrađena stavka (nazivi dijelova)	Aktivne tvari (CAS br.)	Svojsstvo	Upute za korištenje (informacije za sigurno rukovanje)
MFZ-KW25/35/50/60VG	FILTAR	Srebrni natrijev hidrogen cirkonij fosfat (265647-11-8)	Antibakterijski Protiv plijesni	<ul style="list-style-type: none"> <li>• Koristite se ovim proizvodom u skladu s naznakama priručnika s uputama te samo za ono za što je namijenjen.</li> <li>• Ne stavljajte u usta. Držite podalje od djece.</li> </ul>
		Dimetiloktadecil[3-(trimetoksisilil)propil]amonijev klorid (27668-52-6)	Antivirusno Antibakterijski Protiv plijesni	<ul style="list-style-type: none"> <li>• Koristite se ovim proizvodom u skladu s naznakama priručnika s uputama te samo za ono za što je namijenjen.</li> <li>• Ne stavljajte u usta. Držite podalje od djece.</li> </ul>
MAC-2470FT-E	FILTAR	Dimetiloktadecil[3-(trimetoksisilil)propil]amonijev klorid (27668-52-6)	Antivirusno Antibakterijski Protiv plijesni	<ul style="list-style-type: none"> <li>• Koristite se ovim proizvodom u skladu s naznakama priručnika s uputama te samo za ono za što je namijenjen.</li> <li>• Ne stavljajte u usta. Držite podalje od djece.</li> </ul>
MAC-2370FT-E	FILTAR	Srebrni cinkov zeolit (130328-20-0)	Antibakterijski	<ul style="list-style-type: none"> <li>• Koristite se ovim proizvodom u skladu s naznakama priručnika s uputama te samo za ono za što je namijenjen.</li> <li>• Ne stavljajte u usta. Držite podalje od djece.</li> </ul>



# KADA SMATRATE DA JE DOŠLO DO POTEŠKOĆE

Čak i ako su ove stavke provjerene, kada se uređaj ne oporavi od problema, prestanite upotrebljavati klimatizacijski uređaj i obratite se svojem dobavljaču.

Simptom	Objašnjenje i točke provjere
<b>Unutarnja jedinica</b>	
Uređajem se ne može upravljati.	<ul style="list-style-type: none"> <li>• Je li prekidač uključen?</li> <li>• Je li utikač napajanja priključen?</li> <li>• Je li postavljen tajmer ON?</li> </ul>
Uređajem se ne može upravljati otprilike 3 minute nakon što se ponovno pokrene.	<ul style="list-style-type: none"> <li>• To štiti uređaj u skladu s uputama koje prima od mikroprocesora. Pričekajte.</li> </ul>
Maglica se ispušta iz otvora za zrak unutarnje jedinice.	<ul style="list-style-type: none"> <li>• Rashlađeni zrak iz uređaja brzo rashlađuje vlagu u zraku unutar prostorije te se ona pretvara u maglicu.</li> </ul>
Zakretni rad VODORAVNOG KRILCA zaustavlja se na neko vrijeme, a onda se ponovno pokreće.	<ul style="list-style-type: none"> <li>• To se provodi kako bi se zakretni rad VODORAVNOG KRILCA mogao normalno izvoditi.</li> </ul>
Smjer strujanja zraka mijenja se tijekom rada. Smjer vodoravnog krilca/krilca za višesmjerni protok ne može se podesiti daljinskim upravljačem.	<ul style="list-style-type: none"> <li>• U postupku zagrijavanja, ako je temperatura zraka preniska ili je odmrzavanje u tijeku, vodoravno krilce automatski se postavlja u okomiti položaj. Krilce za višesmjerni protok postavljeno je u zatvoreni položaj.</li> <li>• Kada se uređajem upravlja u načinu rada COOL (HLADENJE) ili DRY (SUHO), ako se rad nastavi vodoravnim puhanjem zraka u trajanju od sat vremena, smjer strujanja zraka automatski se postavlja u položaj (1) kako bi se spriječilo kapanje kondenzirane vode. Krilce za višesmjerni protok postavljeno je u zatvoreni položaj.</li> <li>• Vodoravno krilce/krilce za višesmjerni protok automatski se pomiče u određenim intervalima kako bi se odredio njegov položaj, a zatim se vraća u postavljeni položaj.</li> </ul>
Rad se zaustavlja na približno 10 minuta tijekom načina rada grijanja.	<ul style="list-style-type: none"> <li>• Odleđuje se vanjska jedinica. S obzirom da se to dovršava za maks. 10 minuta, pričekajte. (Kad je vanjska temperatura previše niska i vlažnost je previše visoka, stvara se mraz.)</li> </ul>
Uređaj se sam pokreće kad se glavno napajanje uključi, iako nije pokrenut daljinskim upravljačem.	<ul style="list-style-type: none"> <li>• Ti su modeli opremljeni funkcijom automatskog ponovnog pokretanja. Kad se glavno napajanje isključi bez zaustavljanja daljinskim upravljačem i ponovno se uključi, uređaj automatski počinje raditi istim načinom rada kao što je bio onaj koji je postavljen daljinskim upravljačem netom prije isključivanja glavnog napajanja. Pogledajte "Funkcija automatskog ponovnog pokretanja".</li> </ul>
Krilce za višesmjerni protok otvara se i zatvara automatski.	<ul style="list-style-type: none"> <li>• Krilcem za višesmjerni protok automatski upravlja mikroračunalo u skladu s temperaturom protoka zraka te vremenom rada klima-uređaja.</li> </ul>
Unutarnja jedinica koja ne radi postaje topla i zvuk, sličan toku vode, čuje se iz jedinice.	<ul style="list-style-type: none"> <li>• Mala količina rashladnog sredstva i dalje teče u unutarnju jedinicu, iako ne radi.</li> </ul>
Unutarnja jedinica izgubi boju tijekom vremena.	<ul style="list-style-type: none"> <li>• Iako plastika postaje žuta zbog utjecaja određenih čimbenika, kao što su ultraljubičasto svjetlo i temperatura, to nema utjecaja na funkcije proizvoda.</li> </ul>
<b>Vanjska jedinica</b>	
Ventilator vanjske jedinice ne okreće se iako kompresor radi. Čak i ako se ventilator počne okretati, uskoro se zaustavlja.	<ul style="list-style-type: none"> <li>• Kad je vanjska temperatura niska tijekom funkcije rashlađivanja, ventilator se povremeno uključuje kako bi kapacitet rashlađivanja održao dostatnim.</li> </ul>
Voda istječe iz vanjske jedinice.	<ul style="list-style-type: none"> <li>• Tijekom načina rada COOL i DRY, cijevi ili spojni dijelovi cijevi se rashlađuju i to prouzrokuje kondenzaciju vode.</li> <li>• Tijekom funkcije zagrijavanja kaplje voda kondenzirana na izmjenjivaču topline.</li> <li>• Tijekom funkcije zagrijavanja, funkcija odleđivanja na vanjskoj jedinici otapa led koji zatim kaplje.</li> </ul>
Iz vanjske jedinice ispušta se bijeli dim.	<ul style="list-style-type: none"> <li>• Tijekom funkcije zagrijavanja, para stvorena funkcijom odleđivanja izgleda kao bijeli dim.</li> </ul>
<b>Daljinski upravljač</b>	
Zaslon na daljinskom upravljaču ne prikazuje se ili je zatamnen. Unutarnja jedinica ne reagira na signal daljinskog upravljača.	<ul style="list-style-type: none"> <li>• Jesu li baterije istrošene?</li> <li>• Je li polaritet (+, -) baterija ispravan?</li> <li>• Je li pritisnuta neka tipka na daljinskom upravljaču drugih električnih uređaja?</li> </ul>

Simptom	Objašnjenje i točke provjere
<b>Ne rashlađuje ili ne grije</b>	
Prostorija se ne može dovoljno rashladiti ili ugrijati.	<ul style="list-style-type: none"> <li>• Je li postavka temperature odgovarajuća?</li> <li>• Je li postavka ventilatora odgovarajuća? Promijenite brzinu ventilatora na postavku brzo ili vrlo brzo.</li> <li>• Je li odabir odvoda zraka postavljen na 1 FLOW (1 PROTOK)? Podesite ga na 2 FLOW (2 PROTOK).</li> <li>• Je li filter čist?</li> <li>• Jesu li čisti ventilator ili izmjenjivač topline unutarnje jedinice?</li> <li>• Postoje li prepreke koje blokiraju ulaz ili izlaz zraka unutarnje ili vanjske jedinice?</li> <li>• Jesu li otvoreni prozor ili vrata?</li> <li>• Može potrajati određeno vrijeme da bi se temperatura podešavanja dosegla ili ne dosegla, ovisno o veličini prostorije, temperaturi okoline i slično.</li> </ul>
Prostorija se ne može dovoljno rashladiti.	<ul style="list-style-type: none"> <li>• Kada se u prostoriji upotrebljava ventilator ili plinski štednjak, povećava se opterećenje rashlađivanja što dovodi do nedovoljnog učinka rashlađivanja.</li> <li>• Kada je vanjska temperatura visoka, učinak rashlađivanja možda neće biti dovoljan.</li> </ul>
Prostorija se ne može dovoljno ugrijati.	<ul style="list-style-type: none"> <li>• Kada je vanjska temperatura niska, učinak grijanja možda neće biti dovoljan.</li> </ul>
Tijekom funkcije grijanja zrak se ne ispušta ubrzo.	<ul style="list-style-type: none"> <li>• Pričekajte dok se uređaj pripremi ispuhati topli zrak.</li> </ul>
<b>Strujanje zraka</b>	
Zrak iz unutarnje jedinice čudno miriši.	<ul style="list-style-type: none"> <li>• Je li filter čist?</li> <li>• Jesu li čisti ventilator ili izmjenjivač topline unutarnje jedinice?</li> <li>• Uređaj može usisati miris koji prijanja na zidu, tepihu, namještaju, tkanini itd. te ga ispuhati sa zrakom.</li> </ul>
<b>Zvuk</b>	
Čuje se pucketav zvuk.	<ul style="list-style-type: none"> <li>• Taj se zvuk stvara širenjem/skupljanjem prednje ploče itd. zbog promjene temperature.</li> </ul>
Čuje se žuborenje.	<ul style="list-style-type: none"> <li>• Taj se zvuk čuje kada se vanjski zrak apsorbira iz odvodnog crijeva uključivanjem nape ili ventilatora, tako da se voda koja teče u odvodnom crijevu izlije.</li> <li>• Taj se zvuk čuje i kada vanjski zrak puše u odvodno crijevo u slučaju jakog vjetrova.</li> </ul>
Iz unutarnje jedinice čuje se mehanički zvuk.	<ul style="list-style-type: none"> <li>• To je zvuk prebacivanja uključivanja/isključivanja ventilatora ili kompresora.</li> </ul>
Čuje se zvuk vode koja teče.	<ul style="list-style-type: none"> <li>• To je zvuk rashladnog sredstva ili kondenzirane vode koja teče u jedinici.</li> </ul>
Ponekad se čuje zvuk pištanja.	<ul style="list-style-type: none"> <li>• To je zvuk koji se čuje pri promjeni toka rashladnog sredstva unutar jedinice.</li> </ul>
Iz unutarnje jedinice se čuje zvuk motora i kovitanja.	<ul style="list-style-type: none"> <li>• Taj zvuk stvara otežavanje vode iz unutarnje jedinice koja se kondenzira tijekom načina rada COOL/DRY.</li> <li>• Zvuk vode koja curi može se čuti i iz unutarnjih jedinica koje ne rade. (Zvuk se zaustavlja sam od sebe. Pričekajte.)</li> </ul>
<b>Tajmer</b>	
Tjedni tajmer ne radi u skladu s postavkama.	<ul style="list-style-type: none"> <li>• Je li postavljen tajmer ON/OFF?</li> <li>• Ponovno prenesite informacije postavke tjednog tajmera unutarnjoj jedinici. Kada se informacije uspješno prime, iz unutarnje jedinice oglasit će se dugi zvučni signal. Ako se informacije ne prenesu uspješno, čut ćete 3 kratka zvučna signala. Pobrinite se da su informacije uspješno primljene.</li> <li>• Kada dođe do prekida napajanja i ako se isključi glavno napajanje, ugrađeni sat unutarnje jedinice neće biti točan. Kao rezultat toga, tjedni tajmer možda neće raditi normalno. Obavezno stavite daljinski upravljač na mjesto gdje unutarnja jedinica može primiti signal.</li> </ul>
Uređaj sam pokreće/zaustavlja rad.	<ul style="list-style-type: none"> <li>• Je li postavljen tjedni tajmer?</li> </ul>



# KADA SMATRATE DA JE DOŠLO DO POTEŠKOĆE

U sljedećim slučajevima odmah zaustavite klimatizacijski uređaj i obratite se svojem dobavljaču.

- Kad voda istječe ili kapa iz unutarnje jedinice.
- Kad treperi lijeva žaruljica indikatora rada.
- Kad se prekidač često aktivira radi prekida.
- Signal daljinskog upravljača ne prima se u prostoriji u kojoj se upotrebljava elektronska fluorescentna žaruljica vrste ON/OFF (fluorescentna žarulja s inverterom itd.).
- Rad klimatizacijskog uređaja ometa radijski ili TV prijem. Možda će biti potrebno pojačalo za ometane uređaje.
- Kad se čuje neuobičajen zvuk.
- Kad se pronađe bilo kakvo istjecanje rashladnog sredstva.

## SPECIFIKACIJE

Model	Unutarnja		MFZ-KW25VG-E1		MFZ-KW35VG-E1		MFZ-KW50VG-E1		MFZ-KW60VG-E1	
	Vanjska		MUFZ-KW25VGHZ-E1		MUFZ-KW35VGHZ-E1		MUFZ-KW50VGHZ-E1		MUFZ-KW60VGHZ-E1	
Funkcija			Rashlađivanje	Grijanje	Rashlađivanje	Grijanje	Rashlađivanje	Grijanje	Rashlađivanje	Grijanje
Napajanje			~/N, 230 V, 50 Hz							
Kapacitet		kW	2,5	3,4	3,5	4,3	5,0	6,0	6,1	6,5
Ulaz		kW	0,57	0,83	0,90	1,21	1,36	1,60	1,73	1,88
Težina	Unutarnja	kg	15							
	Vanjska	kg	35				54			
Kapacitet punjenja rashladnog sredstva (R32)		kg	1,0				1,3			
IP kod	Unutarnja		IP20							
	Vanjska		IP24							
Dopušteni prekomjerni radni tlak	LP ps	MPa	2,77							
	HP ps	MPa	4,17							
Razina buke (SPL)	Unutarnja (vrlo visoko/visoko/srednje/nisko/utišano)	dB(A)	39/35/30/25/20	41/35/30/25/18	39/35/30/25/20	41/35/30/25/18	44/39/35/31/27	50/45/40/35/29	53/46/39/35/27	51/47/41/35/29
	Vanjska	dB(A)	47	46	47	47	50	54	52	56

### Zajamčeni radni domet

		Unutarnja	Vanjska
Rashlađivanje	Gornje ograničenje	32 °C DB 23 °C WB	*Napomena 2
	Donje ograničenje	21 °C DB 15 °C WB	
Grijanje	Gornje ograničenje	27 °C DB —	
	Donje ograničenje	20 °C DB —	

DB: suhi termometar  
WB: mokri termometar

### Napomena:

- Nazivno stanje  
Rashlađivanje — Unutarnja: 27 °C DB, 19 °C WB  
Vanjska: 35 °C DB  
Grijanje — Unutarnja: 20 °C DB  
Vanjska: 7 °C DB, 6 °C WB

- Tehničke podatke zatražite od vašeg dobavljača i/ili pogledajte katalog.

# SIGURNOSNE MERE PREDOSTROŽNOSTI

## Značenja simbola prikazanih na unutrašnjoj i/ili spoljašnjoj jedinici

	<b>UPOZORENJE</b> (Opasnost od požara)	Ovaj uređaj koristi zapaljivu rashladnu tečnost. Ako rashladna tečnost procuri i dođe u dodir sa vatrom ili delom za grejanje, stvorice se štetni gas i postoji opasnost od požara.
		Pre početka korišćenja pažljivo pročitajte UPUTSTVA ZA RUKOVANJE.
		Pre početka korišćenja, servisno osoblje mora pažljivo da pročita UPUTSTVA ZA RUKOVANJE i UPUTSTVO ZA UGRADNJU.
		Dotadne informacije su dostupne u UPUTSTVIMA ZA RUKOVANJE, UPUTSTVU ZA UGRADNJU i sličnim dokumentima.

- Pošto se u ovom proizvodu nalaze rotirajući delovi i delovi koji mogu da izazovu strujni udar, pre upotrebe obavezno pročitajte ove „Sigurnosne mere predostrožnosti“.
- Pošto su stavke predostrožnosti koje su ovde prikazane veoma važne za bezbednost, obavezno ih se pridržavajte.
- Kada pročitate ovo uputstvo, sačuvajte ga zajedno sa uputstvom za ugradnju na lako dostupnom mestu za buduću upotrebu.

### Oznake i njihova značenja

- Postoji velika verovatnoća da će nepravilno rukovanje
- UPOZORENJE:** izazvati ozbiljnu opasnost, kao što su smrtni slučajevi, ozbiljne povrede itd.
- OPREZ:** Nepravilno rukovanje može da izazove ozbiljnu opasnost u zavisnosti od uslova.



### Značenja simbola korišćenih u ovom uputstvu



- : Ovo nipošto nemojte raditi.
- : Obavezno sledite uputstvo.
- : Nikada ne stavljajte prst ili štapić i sl.
- : Nemojte da stojate na unutrašnju/spoljnu jedinicu i nemojte da stavljate bilo kakve predmete na njih.
- : Opasnost od strujnog udara. Budite oprezni.
- : Obavezno isključite utikač iz utičnice.
- : Obavezno isključite napajanje.
- : Opasnost od požara.

<b>UPOZORENJE</b>	
	<p><b>Priključite kabl za napajanje direktno u utičnicu, nemojte koristiti produžne kablove i nemojte povezivati više uređaja na jednu utičnicu naizmenične struje.</b></p> <ul style="list-style-type: none"> <li>To može da dovede do pregrevanja, požara ili strujnog udara.</li> </ul>
	<p><b>Proverite da utikač nije zaprljan i čvrsto ga utaknite u utičnicu.</b></p> <ul style="list-style-type: none"> <li>Zaprljani utikač može da izazove požar ili strujni udar.</li> </ul>
	<p><b>Nemojte savijati, vući, oštećivati ni prepravljati kabl za napajanje, ne izlažite ga toploti i nemojte postavljati teške predmete na njega.</b></p> <ul style="list-style-type: none"> <li>To može da dovede do požara ili strujnog udara.</li> </ul>
	<p><b>Nemojte ISKLJUČIVATI/UKLJUČIVATI osigurač ni isključivati/uključivati utikač tokom rada.</b></p> <ul style="list-style-type: none"> <li>To može da stvori varnice koje mogu da izazovu požar.</li> <li>Nakon ISKLJUČIVANJA unutrašnje jedinice pomoću daljinskog upravljača, obavezno ISKLJUČITE osigurač ili izvadite utikač.</li> </ul>
	<p><b>Ne izlažite telo direktnoj struji hladnog vazduha tokom dužeg vremena.</b></p> <ul style="list-style-type: none"> <li>To može da naškodi zdravlju.</li> </ul>
	<p><b>Korisnik ne sme montirati, premeštati, rastavljati, menjati ni popravljati jedinicu.</b></p> <ul style="list-style-type: none"> <li>Ako se klima-uređajem nepravilno rukuje, može doći do požara, strujnog udara, povrede ili curenja vode itd. Obratite se svom prodavcu.</li> <li>Ako je kabl za napajanje oštećen, mora da ga zameni proizvođač ili njegov ovlašćeni serviser da bi se izbegao rizik.</li> </ul>
	<p><b>Prilikom montiranja, premeštanja ili servisiranja jedinice, pazite da nijedna druga supstanca osim navedene rashladne tečnosti (R32/R410A) ne uđe u kolo rashladne tečnosti.</b></p> <ul style="list-style-type: none"> <li>Prisustvo stranih supstanci kao što je vazduh može da izazove neobičajan porast pritiska i može dovesti do eksplozije ili povrede.</li> <li>Korišćenje drugih rashladnih tečnosti osim one koja je navedena za ovaj sistem može izazvati mehanički kvar, nepravilan rad sistema ili otkazivanje jedinice. U najgorem slučaju, to može dovesti do ozbiljnog ugrožavanja bezbednosti rada ovog proizvoda.</li> </ul>
	<p><b>Nije predviđeno da ovaj uređaj koriste osobe (uključujući decu) sa smanjenim fizičkim, čulnim ili mentalnim sposobnostima, bez iskustva ili znanja, osim ako su pod nadzorom osobe odgovorne za njihovu bezbednost ili ako im ona daje savete u vezi sa rukovanjem.</b></p>
	<p><b>Potrebno je nadzirati decu kako biste bili sigurni da se ne igraju uređajem.</b></p>
	<p><b>Ne ISKLJUČUJTE prekidač osim u slučaju kada osetite miris paljevine ili kada obavljate radove održavanja ili pregledanja.</b></p> <ul style="list-style-type: none"> <li>Curenje rashladne tečnosti se ne može detektovati i to može izazvati požar.</li> </ul>
	<p><b>Ne montirajte jedinicu na mestu na kom može biti dima, gasova ili hemikalija.</b></p> <ul style="list-style-type: none"> <li>Nemojte da koristite gasnu opremu za propan, butan ili metan, proizvode u spreju kao što je sprej za ubijanje insekata i materijale za premazivanje u blizini unutrašnje jedinice.</li> <li>Senzor za rashladnu tečnost može da reaguje na takve materijale i da prikaže grešku. To može izazvati nefunkcionisanje jedinice.</li> </ul>

		<p><b>(Procedura u slučaju curenja rashladne tečnosti)</b> <b>Ako rashladna tečnost curi, ugascite požar kog je npr. izazvao grejač, i otvorite prozor da biste adekvatno provetрили prostoriju.</b></p> <ul style="list-style-type: none"> <li>Zatim se obratite prodavcu.</li> <li>Unutrašnja jedinica širi rashladnu tečnost u režimu VENTILATORA kako bi se sprečio požar. Ne ISKLJUČUJTE prekidač u takvoj situaciji.</li> </ul>
		<p><b>Ne gurajte prste, štapiće ni druge predmete u otvor za uvlačenje ili ispuštanje vazduha.</b></p> <ul style="list-style-type: none"> <li>To može da izazove povredu, zato što se ventilator koji se nalazi unutra okreće velikom brzinom tokom rada.</li> </ul>
		<p><b>U slučaju neobičajenih okolnosti (kao što je miris paljevine), zaustavite rad klima-uređaja i izvucite utikač ili ISKLJUČITE osigurač.</b></p> <ul style="list-style-type: none"> <li>Ako se nastavi rad u neobičajenim uslovima, može doći do kvara, požara ili strujnog udara. U tom slučaju, obratite se prodavcu.</li> </ul>
		<p><b>Ako klima-uređaj ne hladi ili ne greje, postoji mogućnost da rashladna tečnost curi. Ukoliko se utvrdi da rashladna tečnost curi, dobro provetrite prostoriju i odmah se obratite prodavcu. Ne ISKLJUČUJTE prekidač. Ako popravka uključuje punjenje jedinice rashladnom tečnošću, pitajte ovlašćenog servisera za detalje.</b></p> <ul style="list-style-type: none"> <li>Rashladna tečnost koja se koristi u klima-uređaju nije štetna. Obično, ona ne curi. Međutim, ako rashladna tečnost procuri i dođe u dodir sa vatrom ili delom za grejanje, kao što je grejalica sa ventilatorom, grejalica na kerozin ili rema, stvorice se štetni gas i postoji opasnost od požara.</li> </ul>
		<p><b>Korisnik ne sme da pokušava da opere unutrašnjost unutrašnje jedinice. Ako je potrebno očistite unutrašnjost jedinice, obratite se prodavcu.</b></p> <ul style="list-style-type: none"> <li>Neodgovarajući deterđent može da izazove oštećenja plastičnih materijala unutar jedinice, koja mogu da dovedu do curenja vode. Ako deterđent dođe u dodir sa električnim delovima motora, to može izazvati kvar, dim ili požar.</li> <li>Uređaj treba čuvati u prostoriji bez izvora paljenja koji neprekidno rade (na primer: otvoreni plamen, radni gasni uređaj ili radni električni grejač).</li> <li>Imajte na umu da rashladne tečnosti nemaju miris.</li> <li>Ne koristite sredstva za ubrzanje procesa odmrzavanja ili za čišćenje uređaja, osim onih koje preporučuje proizvođač.</li> <li>Ne bušite niti palite.</li> </ul>
		<p><b>Ova jedinica treba da se ugrađuje u prostorije čija je površina veća od veličine površine za ugradnju navedene u uputstvu za ugradnju.</b></p> <ul style="list-style-type: none"> <li>Pogledajte uputstvo za ugradnju.</li> </ul>
		<p><b>Ovaj uređaj je namenjen za upotrebu od strane stručnih ili obučanih korisnika u prodavnicama, u lakoj industriji i na farmama ili za komercijalnu upotrebu od strane ne kvalifikovanih lica.</b></p>





# SIGURNOSNE MERE PREDOSTROŽNOSTI

 <b>OPREZ</b>	
	<p><b>Nemojte dodirivati otvor za uvlačenje vazduha ni aluminijumska rebra na unutrašnjoj/spoljnoj jedinici.</b></p> <ul style="list-style-type: none"> <li>To može da dovede do povrede.</li> </ul>
	<p><b>Nemojte koristiti insekticide niti zapaljive sprejeve na jedinici.</b></p> <ul style="list-style-type: none"> <li>To može da izazove požar ili deformisanje jedinice.</li> </ul>
	<p><b>Nemojte izlagati kućne ljubimce ili biljke direktnoj vazdušnoj struji.</b></p> <ul style="list-style-type: none"> <li>To može da izazove povrede ljubimaca ili oštećenja na biljkama.</li> </ul>
	<p><b>Nemojte postavljati druge električne uređaje ili nameštaj ispod unutrašnje/spoljne jedinice.</b></p> <ul style="list-style-type: none"> <li>Voda može da kaplje sa jedinice, što može da prouzrokuje oštećenja ili kvarove.</li> </ul>
	<p><b>Nemojte ostavljati jedinicu na oštećenim nosačima.</b></p> <ul style="list-style-type: none"> <li>Jedinica može da padne i da izazove povrede.</li> </ul>
	<p><b>Nemojte stajati na nestabilnoj klupi tokom rukovanja jedinicom ili tokom njenog čišćenja.</b></p> <ul style="list-style-type: none"> <li>Može doći do povrede ako padnete.</li> </ul>
	<p><b>Nemojte vući kabl za napajanje.</b></p> <ul style="list-style-type: none"> <li>Tako može da pukne deo žice u jezgru, što može da izazove pregrevanje ili požar.</li> </ul>
	<p><b>Nemojte puniti ni rastavljati baterije i nemojte ih bacati u vatru.</b></p> <ul style="list-style-type: none"> <li>To može da izazove curenje baterija ili da izazove požar ili eksploziju.</li> </ul>
	<p><b>Nemojte ostavljati jedinicu da radi duže od 4 sata u uslovima visoke vlažnosti (80% RV ili više) i/ili sa otvorenim prozorima ili spoljnim vratima.</b></p> <ul style="list-style-type: none"> <li>To može da prouzrokuje kondenzaciju vode u klima-uređaju, koja može da kaplje, navlaži ili ošteti nameštaj.</li> <li>Kondenzacija vode u klima-uređaju može da pogoduje razvoju gljivica kao što je buđ.</li> </ul>
	<p><b>Nemojte koristiti ovu jedinicu za specijalne namene kao što su skladištenje hrane, podizanje životinja, uzgajanje biljaka ili čuvanje preciznih uređaja ili umetničkih predmeta.</b></p> <ul style="list-style-type: none"> <li>To može da izazove pad kvaliteta ili da naškodi životinjama ili biljkama.</li> </ul>
	<p><b>Nemojte izlagati uređaje sa sagorevanjem direktnoj vazdušnoj struji.</b></p> <ul style="list-style-type: none"> <li>To može da prouzrokuje nepotpuno sagorevanje.</li> </ul>
	<p><b>Nikada nemojte stavljati baterije u usta iz bilo kog razloga, kako bi se sprečilo slučajno gutanje.</b></p> <ul style="list-style-type: none"> <li>Gutanje baterija može da izazove gušenje i/ili trovanje.</li> </ul>
	<p><b>Pre čišćenja jedinice, ISKLJUČITE je i izvucite utikač ili ISKLJUČITE osigurač.</b></p> <ul style="list-style-type: none"> <li>To može da izazove povredu, zato što se ventilator koji se nalazi unutra okreće velikom brzinom tokom rada.</li> </ul>
	<p><b>Sve stare baterije u daljinskom upravljaču zamenite novim baterijama istog tipa.</b></p> <ul style="list-style-type: none"> <li>Korišćenje starih baterija zajedno sa novima može da izazove pregrevanje, curenje ili eksploziju.</li> </ul>
	<p><b>Ako tečnost iz baterija dođe u dodir sa vašom kožom ili odelom, dobro je isperite čistom vodom.</b></p> <ul style="list-style-type: none"> <li>Ako tečnost iz baterija dođe u dodir sa vašim očima, dobro ih isperite čistom vodom i hitno potražite medicinsku pomoć.</li> </ul>
	<p><b>Proverite da li je prostor dobro provetren kada jedinica radi zajedno sa uređajima sa sagorevanjem.</b></p> <ul style="list-style-type: none"> <li>Nedovoljna ventilacija može da dovede do nedostatka kiseonika.</li> </ul>

	<p><b>ISKLJUČITE osigurač kada čujete grmljavinu i kada postoji mogućnost udara groma.</b></p> <ul style="list-style-type: none"> <li>Jedinica se može oštetiti od udara groma.</li> </ul> <p><b>Nakon što ste koristili klima-uređaj nekoliko sezona, pored uobičajenog čišćenja, pregledajte jedinicu i izvršite radove na održavanju.</b></p> <ul style="list-style-type: none"> <li>Zbog prljavštine ili prašine u jedinici može da se javi neprijatan miris, to može doprineti razvoju gljivica kao što je buđ ili zapušiti odvod i prouzrokovati curenje vode iz unutrašnje jedinice. Razgovarajte sa prodavcem o pregledu i održavanju za koje je potrebno specijalizovano znanje i veštine.</li> </ul>
	<p><b>Ne rukujte prekidačima vlažnim rukama.</b></p> <ul style="list-style-type: none"> <li>To može da dovede do strujnog udara.</li> </ul> <p><b>Nemojte čistiti klima-uređaj vodom niti na njega stavljati predmete sa vodom, kao što je vaza sa cvećem.</b></p> <ul style="list-style-type: none"> <li>To može da dovede do požara ili strujnog udara.</li> </ul>
	<p><b>Nemojte stajati na spoljnoj jedinici ni stavljati bilo kakve predmete na nju.</b></p> <ul style="list-style-type: none"> <li>Može doći do povrede ako padnete ili ako padnu ti predmeti.</li> </ul>

 <b>VAŽNO</b>	
<p><b>Zaprljani filteri prouzrokuju kondenzaciju vode u klima-uređaju, koja pogoduje razvoju gljivica kao što je buđ. Zato se preporučuje čišćenje filtera za vazduh na svake 2 nedelje.</b></p>	

## Za montažu

 <b>UPOZORENJE</b>	
	<p><b>Obratite se prodavcu radi montiranja klima-uređaja.</b></p> <ul style="list-style-type: none"> <li>Uređaj ne sme da montira korisnik zato što to zahteva specijalizovana znanja i veštine. Nepravilno montiran klima-uređaj može da prouzrokuje curenje vode, požar ili strujni udar.</li> </ul> <p><b>Obezbedite namensko napajanje samo za klima-uređaj.</b></p> <ul style="list-style-type: none"> <li>Nenamensko napajanje može dovesti do pregrevanja ili požara.</li> </ul> <p><b>Ovu jedinicu nemojte montirati na mestima na kojima može doći do curenja zapaljivog gasa.</b></p> <ul style="list-style-type: none"> <li>Ako se iscurili gas sakupi oko spoljne jedinice, može doći do eksplozije.</li> </ul>
	<p><b>Ispravno uzemljite jedinicu.</b></p> <ul style="list-style-type: none"> <li>Nemojte da povezujete žicu za uzemljenje na gasovodne ili vodovodne cevi, gromobrane ili telefonsku žicu za uzemljenje. Nepravilnim uzemljenjem možete izazvati strujni udar.</li> </ul>
 <b>OPREZ</b>	
	<p><b>Ugradite uzemljeni osigurač protiv curenja u zavisnosti od mesta postavljanja klima-uređaja (na primer, područja sa velikom vlažnošću).</b></p> <ul style="list-style-type: none"> <li>Ako se ne ugradi uzemljeni osigurač protiv curenja, može doći do strujnog udara.</li> </ul> <p><b>Proverite da li se odvodna voda propisno isušuje.</b></p> <ul style="list-style-type: none"> <li>Ako se odvodni kanal ne prazni pravilno, voda može da kaplje sa unutrašnje/spoljne jedinice, i tako nakvasi i ošteti nameštaj.</li> </ul>
<p><b>U slučaju neuobičajenih uslova</b> Odmah zaustavite rad klima-uređaja i obratite se prodavcu.</p>	

## ODLAGANJE



Obratite se prodavcu za odlaganje ovog proizvoda.

Napomena: \_\_\_\_\_

Ovaj simbol je samo za zemlje članice EU.  
Ovaj simbol je u skladu sa direktivom 2012/19/EU, član 14 Informacije za korisnike i Aneksom IX i/ili sa direktivom 2006/66/EZ, član 20 Informacije za krajnje korisnike i Aneksom II.

Fig. 1

Vaš uređaj MITSUBISHI ELECTRIC osmišljen je i proizveden od materijala visokog kvaliteta i sastavnih delova koji se mogu reciklirati i/ili ponovo koristiti. Ovaj simbol označava da se električna i elektronska oprema, baterije i akumulatori, na kraju svog radnog veka, moraju odlagati odvojeno od kućnog otpada. Ako je hemijski simbol odštampan ispod simbola (Fig. 1), taj hemijski simbol označava da baterija ili akumulator sadrži teški metal u određenoj koncentraciji. To će biti označeno na sledeći način:  
Hg: živa (0,0005%), Cd: kadmijum (0,002%), Pb: olovo (0,004%)  
U Evropskoj uniji postoji odvojen sistem za sakupljanje dotrajalih električnih i elektronskih proizvoda, baterija i akumulatora. Molimo vas da ovu opremu, baterije i akumulatoru ispravno odložite u lokalnom centru za sakupljanje otpada/reciklažu. Pomozite nam da sačuvamo prirodu u kojoj živimo!



# NAZIV SVAKOG DELA

## Unutrašnja jedinica

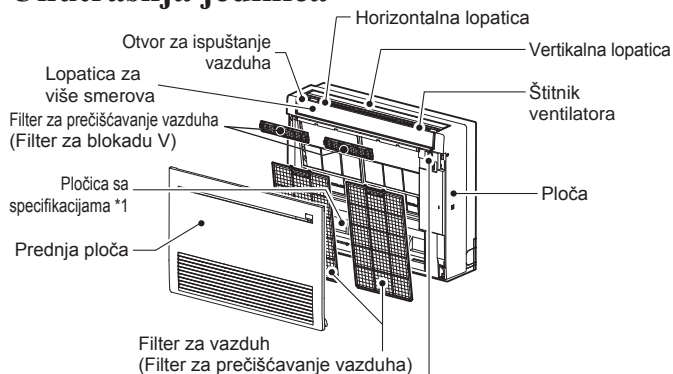

\*1 Godina i mesec proizvodnje naznačeni su na pločici sa specifikacijama.

### Prikaz i odeljak za rad (Kada se otvori prednja ploča)

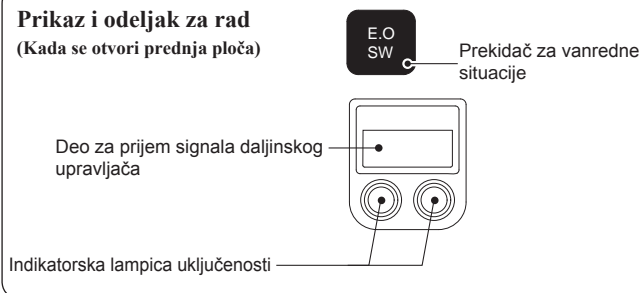

### Kada daljinski upravljač ne može da se koristi...

Rad u vanrednim situacijama se aktivira pritiskom na prekidač za rad u vanrednim situacijama (E.O SW) na unutrašnjoj jedinici.

Svaki put kada se pritisne E.O SW, režim rada se menja na sledeći način:

### Indikatorna lampica uključenosti

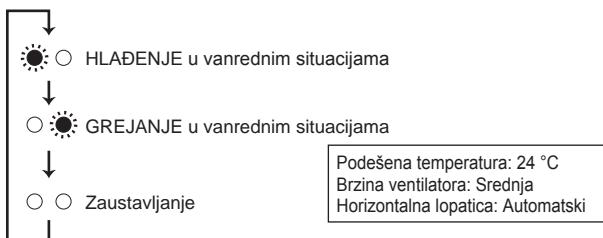

## Spoljna jedinica

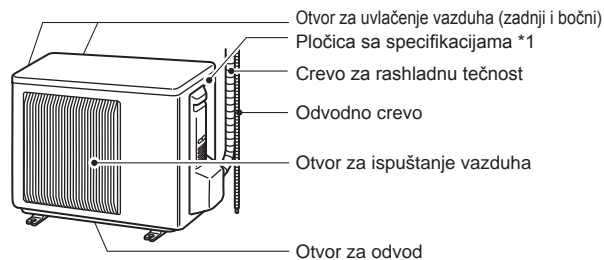

Spoljne jedinice mogu biti različitog izgleda.

\*1 Godina i mesec proizvodnje naznačeni su na pločici sa specifikacijama.

## PRIPREMA PRE POČETKA KORIŠĆENJA

**Pre početka korišćenja:** Uključite utikač u utičnicu i/ili uključite osigurač.

### Postavljanje baterija u daljinski upravljač

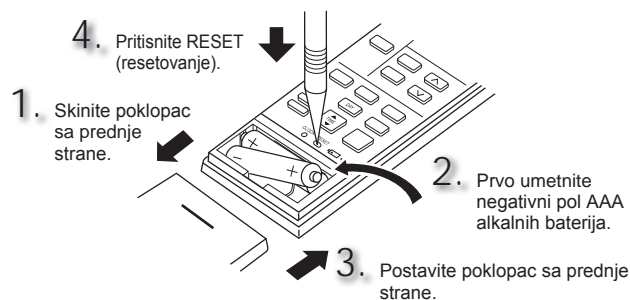

### Podešavanje trenutnog vremena

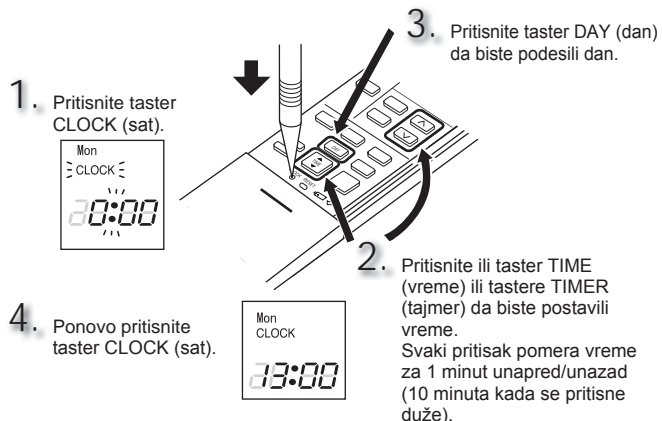

# PRIPREMA PRE POČETKA KORIŠĆENJA

## Daljinski upravljač

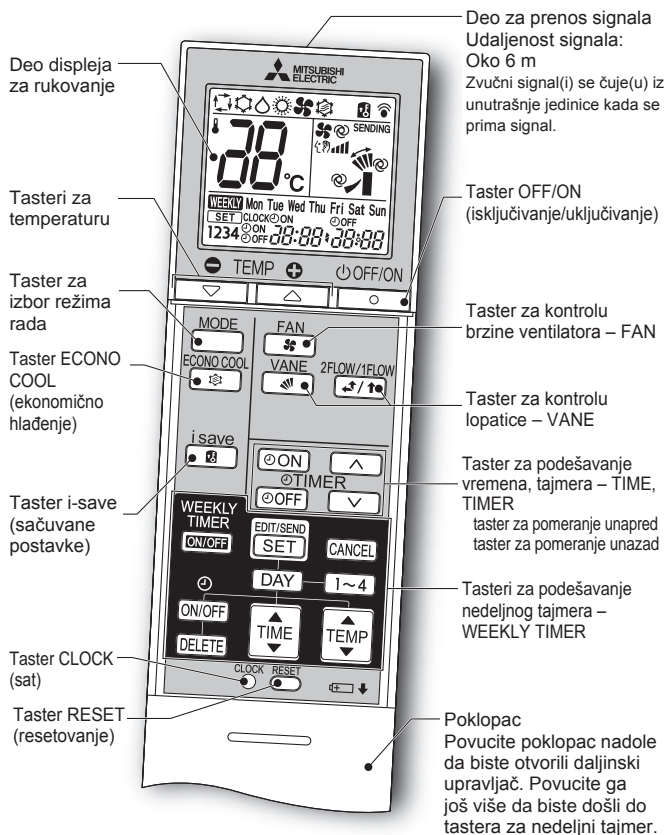

### Taster za podešavanje vremena, tajmera – TIME, TIMER

#### Promena vremena unapred/unazad

**[ON]** (Tajmer za UKLJUČIVANJE): Jedinica se UKLJUČUJE u zadato vreme.

**[OFF]** (Tajmer za ISKLJUČIVANJE): Jedinica se ISKLJUČUJE u zadato vreme.

Pritisnite **[▲]** (unapred) i **[▼]** (unazad) da biste podesili vreme na tajmeru.

### Tasteri za podešavanje nedeljnog tajmera – WEEKLY TIMER

Pritisnite **[EDIT/SEND SET]** da biste ušli u režim podešavanja nedeljnog tajmera.

Pritisnite **[DAY]** i **[1~4]** da biste izabrali dan i broj za postavku.



Pritisnite **[ON/OFF]**, **[TIME]** i **[TEMP]** da biste postavili UKLJUČIVANJE/ISKLJUČIVANJE (ON/OFF), vreme i temperaturu.

Pritisnite **[EDIT/SEND SET]** da biste završili i preneli nedeljne postavke tajmera.

Pritisnite **[WEEKLY TIMER ON/OFF]** da biste UKLJUČILI nedeljni tajmer. (Svetli **[WEEKLY]**.)

Ponovo pritisnite **[WEEKLY TIMER ON/OFF]** da biste ISKLJUČILI nedeljni tajmer. (Gasi se **[WEEKLY]**.)

**[OFF/ON]**  
Taster OFF/ON (isključivanje/uključivanje)

**[MODE]**  
Taster za izbor režima rada  
(AUTO) (HLAĐENJE) (ISUŠIVANJE) (GREJANJE) (VENTILATOR)

**[▲]**  
**[▼]**  
Tasteri za temperaturu

**[FAN]**  
Taster za kontrolu brzine ventilatora – FAN

(AUTO) (Tihi rad) (Mala) (Srednja) (Velika) (Vrlo velika)

**[VANE]**  
Taster za kontrolu lopatice – VANE

Pritisnite **[VANE]** da biste izabrali vertikalni smer strujanja vazduha. Svaki pritisak će promeniti smer strujanja vazduha prema sledećem redosledu:

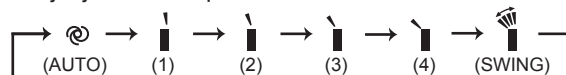

- Iz unutrašnje jedinice će se začuti dva kratka zvučna signala kada se ona postavi na AUTOMATSKI rad.
- Ručno pomeranje horizontalne lopatice/lopatice za više smerova može izazvati probleme.
- Horizontalna lopatica/lopatica za više smerova se automatski pomera u određenim intervalima kako bi odredila svoj položaj i zatim se vraća na podešeni položaj.
- Kada se otvor za ispuštanje vazduha menja između režima 1 FLOW i 2 FLOW, horizontalne lopatice mogu da se pomeraju i menjaju svoje položaje.

**[2FLOW/1FLOW]**  
Taster za kontrolu lopatice – VANE

Pritisnite **[2FLOW/1FLOW]** da biste izabrali otvor(e) za ispuštanje vazduha.

Kada se izabere režim 2 FLOW, vazduh se izduvava iz gornjeg i prednjeg dela jedinice. Kada se izabere režim 1 FLOW, vazduh se izduvava samo iz gornjeg dela jedinice.

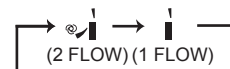

Lopatica za više smerova se automatski postavlja na odgovarajući položaj. Čak i ako izaberete 2 FLOW, vazduh će se izduvavati samo iz gornjeg dela jedinice pod sledećim uslovima:

- Tokom HLAĐENJA/ISUŠIVANJA: Sobna temperatura je približno podešenoj temperaturi. Klima-uređaj je radio pola sata do 1 sata.
- Tokom GREJANJA: Temperatura strujanja vazduha je niska. (Tokom odležavanja, početka rada, itd.)

**[ECONO COOL]**  
Taster ECONO COOL (ekonomično hlađenje)  
Postavljenu temperaturu i smer vazdušne struje automatski menja mikroprocesor.

**[i save]**  
Taster i-save (sačuvane postavke)

Pojednostavljena funkcija vraćanja na prethodnu vrednost vam omogućava da se vratite na željenu (unapred postavljenu) postavku jednostavnim pritiskom na taster **[i save]**. Ponovo pritisnite ovaj taster da biste se trenutno vratili na prethodnu postavku.

SR

# ČIŠĆENJE

## Uputstva:

- Isključite napajanje ili osigurač pre čišćenja.
- Pazite da ne dodirnete rukama metalne delove.
- Za čišćenje nemojte koristiti benzin, razređivač, prah za poliranje ili insekticid.
- Kada se nakupi prljavština, operite je kuhinjskim neutralnim deterdžentom razblaženim mlakom vodom u navedenoj koncentraciji, a zatim obrišite deterdžent vlažnom krpom.

- Delove nemojte izlagati direktnom sunčevom svetlu, toploti ni vatri radi sušenja.
- Nemojte koristiti vodu koja je toplija od 50 °C.
- Nemojte koristiti četku za čišćenje, tvrdi sunđer ili slično.
- Nemojte potapati ili ispirati horizontalnu lopaticu.

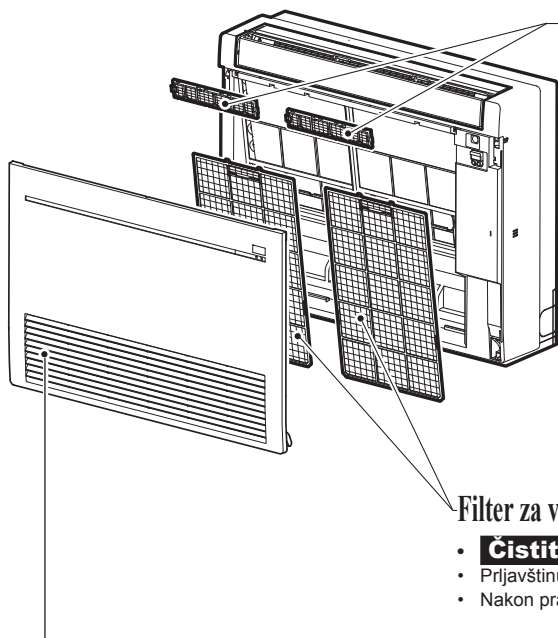

### Filter za vazduh (filter za prečišćavanje vazduha)

- **Čistite na svake 2 nedelje**
- Prljavštinu uklonite usisivačem ili je isperite vodom.
- Nakon pranja vodom, dobro ga osušite u hladu.

### Napomena:

- Može da se koristi i filter za prečišćavanje vazduha jonizovan srebrom.
- Broj delova **MAC-2370FT-E**

## Prednja ploča

1. Gurnite jezičke na obe strane jedinice da biste otvorili prednju ploču.
2. Povucite prednju ploču prema sebi da biste je uklonili.
3. Potpuno otvorite prednju ploču i zatim je uklonite.
  - Obrišite mekom suvom krpom i isperite vodom.
  - Nemojte vlažiti vodom duže od dva sata.
  - Dobro osušite u hladu pre nego što obavite ugradnju.
4. Ugradite prednju ploču tako što ćete pratiti postupak uklanjanja obrnutim redosledom.

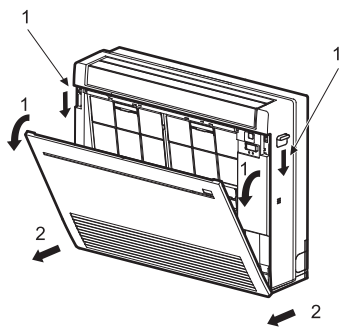

## Filter za prečišćavanje vazduha (Filter za blokadu V)

### Zadnja strana filtera za vazduh

#### Čistiti svaka 3 meseca:

- Uklonite prljavštinu usisivačem.

#### Kada se prljavština ne može ukloniti usisivačem:

- Potopite filter zajedno sa okvirom u mlaku vodu pre ispiranja. (Kada prljavštinu nije moguće ukloniti, koristite samo rastvorene blage deterdžente.)
- Nakon pranja dobro ga osušite u hladu.

#### Svake godine:

- Za najbolji kvalitet rada, zamenite ga novim filterom za prečišćavanje vazduha.
- Broj delova **MAC-2470FT-E**

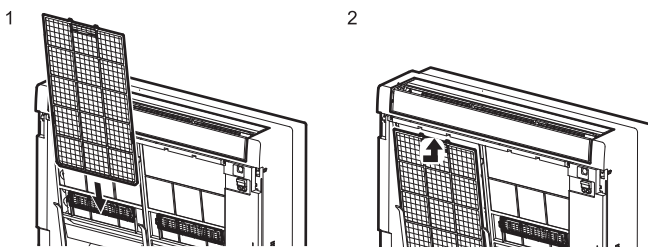
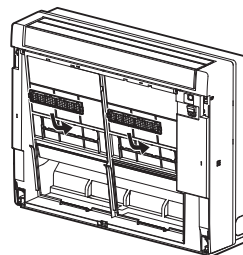

### ! Važno

- Redovno čistite filtere da biste postigli najbolje performanse i smanjili potrošnju struje.
- Zaprljani filteri prouzrokuju kondenzaciju vode u klima-uređaju, koja pogoduje razvoju gljivica kao što je buđ. Zato se preporučuje čišćenje filtera za vazduh na svake 2 nedelje.

Ove informacije su zasnovane na UREDBI (EU) br. 528/2012

IME MODELA	Obraden član (Ime delova)	Aktivne supstance (CAS br.)	Vlasništvo	Uputstvo za upotrebu (Informacije o bezbednom rukovanju)
MFZ-KW25/35/50/60VG	FILTER	Srebro-natrijum-hidrogen-cirkonijum-fosfat (265647-11-8)	Antibakterijsko dejstvo Antigljiivično dejstvo	• Koristite ovaj proizvod u skladu sa indikacijama u uputstvu za upotrebu i samo u predviđenu svrhu. • Ne stavljajte u usta. Držite van dohvata dece.
		Dimetiloktadecil[3-(trimetoksilil)propil] amonijum hlorid (27668-52-6)	Antivirusno dejstvo Antibakterijsko dejstvo Antigljiivično dejstvo	• Koristite ovaj proizvod u skladu sa indikacijama u uputstvu za upotrebu i samo u predviđenu svrhu. • Ne stavljajte u usta. Držite van dohvata dece.
MAC-2470FT-E	FILTER	Dimetiloktadecil[3-(trimetoksilil)propil] amonijum hlorid (27668-52-6)	Antivirusno dejstvo Antibakterijsko dejstvo Antigljiivično dejstvo	• Koristite ovaj proizvod u skladu sa indikacijama u uputstvu za upotrebu i samo u predviđenu svrhu. • Ne stavljajte u usta. Držite van dohvata dece.
MAC-2370FT-E	FILTER	Srebro-cink-zeolit (130328-20-0)	Antibakterijsko dejstvo	• Koristite ovaj proizvod u skladu sa indikacijama u uputstvu za upotrebu i samo u predviđenu svrhu. • Ne stavljajte u usta. Držite van dohvata dece.

# KADA MISLITE DA JE DOŠLO DO PROBLEMA

Čak i ako su ove stavke proverene, kada se uređaj ne oporavi od problema, prekinite korišćenje klima-uređaja i obratite se prodavcu.

Simptom	Objašnjenje i stavke za proveru
<b>Unutrašnja jedinica</b>	
Jedinica ne radi.	<ul style="list-style-type: none"> <li>Da li je osigurač uključen?</li> <li>Da li je utikač uključen u utičnicu?</li> <li>Da li je podešen tajmer za UKLJUČIVANJE?</li> </ul>
Jedinica ne radi oko 3 minuta kada se ponovo pokrene.	<ul style="list-style-type: none"> <li>Na ovaj način se štiti jedinica prema uputstvima sa mikroprocesora. Sačekajte.</li> </ul>
Iz otvora za ispuštanje vazduha na unutrašnjoj jedinici izlazi para.	<ul style="list-style-type: none"> <li>Hladan vazduh iz jedinice naglo hladi vlagu iz vazduha u prostoriji i ona se pretvara u paru.</li> </ul>
Podešavanje krilaca HORIZONTALNE LOPATICE se prekine na neko vreme, a zatim se ponovo pokrene.	<ul style="list-style-type: none"> <li>Ovo pomaže da se obezbedi ispravan rad HORIZONTALNE LOPATICE u režimu podešavanja krilaca.</li> </ul>
Smer vazdušne struje se menja tokom rada. Smer horizontalne lopatice/ lopatice za više smerova ne može da se podesi daljinskim upravljačem.	<ul style="list-style-type: none"> <li>U režimu grejanja, ako je temperatura vazdušne struje suviše niska ili kada se vrši odleđivanje, horizontalna lopatica se automatski postavlja u vertikalni položaj. Lopatica za više smerova se automatski postavlja na zatvoreni položaj.</li> <li>Kada klima uređaj radi u režimu HLAĐENJA ili ISUŠIVANJA, ako rad sa izduvavanjem vazduha horizontalno traje 1 sat, smer vazdušne struje se automatski postavlja u položaj (1) kako bi se sprečilo kapanje kondenzovane vode. Lopatica za više smerova se automatski postavlja na zatvoreni položaj.</li> <li>Horizontalna lopatica i lopatica za više smerova se automatski pomera u određenim intervalima kako bi odredila svoj položaj i zatim se vraća na podešeni položaj.</li> </ul>
Rad se zaustavlja na oko 10 minuta tokom grejanja.	<ul style="list-style-type: none"> <li>Odleđivanje spoljašnje jedinice je u toku. To će se završiti za najviše 10 minuta, sačekajte. (Kada je spoljna temperatura suviše niska a vlažnost visoka, formira se led.)</li> </ul>
Jedinica počne sama da radi kada se uključi napajanje, iako se njome ne upravlja putem daljinskog upravljača.	<ul style="list-style-type: none"> <li>Ovi modeli su opremljeni funkcijom automatskog ponovnog pokretanja. Kada se isključi glavno napajanje bez zaustavljanja jedinice daljinskim upravljačem i kada se ponovo uključi, jedinica automatski počinje sa radom u istom režimu rada koji je bio podešen daljinskim upravljačem neposredno pre isključivanja glavnog napajanja. Pogledajte odeljak „Funkcija automatskog ponovnog pokretanja“.</li> </ul>
Lopatica za više smerova se otvara i zatvara automatski.	<ul style="list-style-type: none"> <li>Lopaticu za više smerova automatski kontroliše mikroročunar na osnovu temperature strujanja vazduha i vremena rada klima-uređaja.</li> </ul>
Unutrašnja jedinica koja ne radi se zagreva i zvuk nalik na vodu koja teče se može čuti iz jedinice.	<ul style="list-style-type: none"> <li>Mala količina rashladne tečnosti nastavi da ulazi u unutrašnju jedinicu, čak i ako ona ne radi.</li> </ul>
Unutrašnja jedinica menja boju tokom vremena.	<ul style="list-style-type: none"> <li>Iako plastika požuti usled uticaja nekih faktora kao što su ultraljubičasti zraci i temperatura, to nema uticaja na funkcije proizvoda.</li> </ul>
<b>Spoljna jedinica</b>	
Ventilator na spoljnoj jedinici se ne okreće iako kompresor radi. Čak i kada počne da se okreće, brzo prestane.	<ul style="list-style-type: none"> <li>Kada je spoljna temperatura niska tokom hlađenja, ventilator radi sa prekidima kako bi se održao dovoljan kapacitet hlađenja.</li> </ul>
Iz spoljne jedinice curi voda.	<ul style="list-style-type: none"> <li>Tokom HLAĐENJA i ISUŠIVANJA cev ili delovi koji spajaju cevi se hlade i to prouzrokuje kondenzaciju vode.</li> <li>Kod grejanja, voda koja se kondenzuje na izmenjivaču toplote može da kaplje.</li> <li>Tokom grejanja, rad na odleđivanju topi led koji se stvorio na spoljašnjoj jedinici i dolazi do kapanja.</li> </ul>
Iz spoljne jedinice izlazi beli dim.	<ul style="list-style-type: none"> <li>Tokom grejanja, isparenja nastala odleđivanjem izgledaju kao beli dim.</li> </ul>
<b>Daljinski upravljač</b>	
Displej na daljinskom upravljaču se ne pojavljuje ili je taman. Unutrašnja jedinica ne reaguje na signal daljinskog upravljača.	<ul style="list-style-type: none"> <li>Da li su baterije prazne?</li> <li>Da li su polovi baterija (+, -) ispravno postavljeni?</li> <li>Da li je pritisnut bilo koji taster na daljinskom upravljaču ili drugom električnom uređaju?</li> </ul>

Simptom	Objašnjenje i stavke za proveru
<b>Ne hladi ili ne greje</b>	
Prostorija ne može dovoljno da se ohladi ili zagreje.	<ul style="list-style-type: none"> <li>Da li je postavka temperature odgovarajuća?</li> <li>Da li je postavka ventilatora odgovarajuća? Promenite brzinu ventilatora u „High“ (velika) ili „Super High“ (super velika).</li> <li>Da li je otvor za ispuštanje vazduha postavljen na 1 FLOW? Postavite ga na 2 FLOW.</li> <li>Da li je filter čist?</li> <li>Da li su ventilator ili izmenjivač toplote unutrašnje jedinice čisti?</li> <li>Da li postoje prepreke koje blokiraju izduvni ili usisni otvor na unutrašnjoj ili spoljnoj jedinici?</li> <li>Da li su otvorena vrata ili prozor?</li> <li>Možda će biti potrebno određeno vreme da se postigne temperatura za podešavanje ili se ta temperatura ne može postići, u zavisnosti od veličine sobe, temperature okoline i sličnog.</li> </ul>
Prostorija ne može dovoljno da se ohladi.	<ul style="list-style-type: none"> <li>Kada se u prostoriji koristi ventilator ili plinski štednjak, opterećenje hlađenja se povećava, što dovodi do nedovoljnog efekta hlađenja.</li> <li>Kada je spoljna temperatura visoka, efekat hlađenja može da bude nedovoljan.</li> </ul>
Prostorija ne može dovoljno da se zagreje.	<ul style="list-style-type: none"> <li>Kada je spoljna temperatura niska, efekat grejanja može da bude nedovoljan.</li> </ul>
Vazduh se ne izduvava odmah kod grejanja.	<ul style="list-style-type: none"> <li>Sačekajte dok se jedinica priprema za izduvavanje toplog vazduha.</li> </ul>
<b>Protok vazduha</b>	
Vazduh iz unutrašnje jedinice miriše neobično.	<ul style="list-style-type: none"> <li>Da li je filter čist?</li> <li>Da li su ventilator ili izmenjivač toplote unutrašnje jedinice čisti?</li> <li>Jedinica može da usisa mirise zidova, tepiha, nameštaja, odeće itd. i da ih izduvava zajedno sa vazduhom.</li> </ul>
<b>Zvuk</b>	
Čuje se zvuk pucketanja.	<ul style="list-style-type: none"> <li>Ovaj zvuk nastaje usled širenja/skupljanja ploče itd., koje nastaje zbog promene temperature.</li> </ul>
Čuje se zvuk žuborenja.	<ul style="list-style-type: none"> <li>Ovaj zvuk nastaje kada se spoljašnji vazduh apsorbuje iz odvodnog creva okretanjem štitnika ili ventilatora, zbog čega se voda koja ulazi u odvodno crevo izliva.</li> <li>Ovaj zvuk se može čuti i kada spoljašnji vazduh uđe u odvodno crevo kada napolju duva jak vetar.</li> </ul>
Čuje se mehanički zvuk iz unutrašnje jedinice.	<ul style="list-style-type: none"> <li>Ovaj zvuk nastaje prilikom uključivanja/ isključivanja ventilatora ili kompresora.</li> </ul>
Čuje se zvuk vode koja teče.	<ul style="list-style-type: none"> <li>Ovo je zvuk rashladne tečnosti ili kondenzovane vode koja ulazi u jedinicu.</li> </ul>
Ponekad se čuje zvuk šištanja.	<ul style="list-style-type: none"> <li>Ovo je zvuk promene toka rashladne tečnosti unutar jedinice.</li> </ul>
Iz unutrašnje jedinice se čuje zvuk rada motora i zvuk „vrtloženja“.	<ul style="list-style-type: none"> <li>Ovo je zvuk ispuštanja kondenzovane vode, koja je nastala tokom rada u režimu HLAĐENJA/ ISUŠIVANJA, iz unutrašnje jedinice.</li> <li>Zvuk ispuštanja vode se takođe može čuti iz unutrašnjih jedinica koje trenutno ne rade. (Zvuk će se automatski zaustaviti. Sačekajte.)</li> </ul>
<b>Tajmer</b>	
Nedeljni tajmer ne radi u skladu sa postavkama.	<ul style="list-style-type: none"> <li>Da li je podešen tajmer za UKLJUČIVANJE/ ISKLJUČIVANJE?</li> <li>Prenesite ponovo informacije o postavkama nedeljnog tajmera unutrašnjoj jedinici. Kada se informacije uspešno prime, iz unutrašnje jedinice se čuje dugi zvučni signal. Ako informacije nisu primljene, začuće se 3 kratka zvučna signala. Proverite da li su informacije uspešno primljene.</li> <li>Kada dođe do nestanka struje i isključi se glavno napajanje, sat koji je ugrađen u unutrašnju jedinicu neće biti tačan. Kao posledica toga, nedeljni tajmer možda neće raditi ispravno. Proverite da li je daljinski postavljen na mesto sa kog unutrašnja jedinica može da primi signal.</li> </ul>
Jedinica sama otpočinje/ zaustavlja rad.	<ul style="list-style-type: none"> <li>Da li je podešen nedeljni tajmer?</li> </ul>



Manual Download





# KADA MISLITE DA JE DOŠLO DO PROBLEMA

U sledećim slučajevima prekinite korišćenje klima-uređaja i obratite se prodavcu.

- Kada voda curi ili kaplje sa unutrašnje jedinice.
- Kada leva indikatorska lampica uključenosti treperi.
- Kada se osigurač često uključuje.
- Signal daljinskog upravljača se ne prenosi u prostoriji u kojoj se koristi fluorescentna lampa tipa UKLJUČIVANJE/ISKLUČIVANJE (fluorescentna lampa inverterskog tipa itd.).
- Rad klima-uređaja ometa prijem radio ili TV programa. Pogođeni uređaj će možda morati da se koristi sa pojačivačem.
- Kada se čuje neuobičajen zvuk.
- Kada se utvrdi curenje rashladne tečnosti.

## SPECIFIKACIJE

Model	Unutrašnja jedinica		MFZ-KW25VG-E1		MFZ-KW35VG-E1		MFZ-KW50VG-E1		MFZ-KW60VG-E1	
	Spoljna jedinica		MUFZ-KW25VGHZ-E1		MUFZ-KW35VGHZ-E1		MUFZ-KW50VGHZ-E1		MUFZ-KW60VGHZ-E1	
Funkcija			Hlađenje	Grejanje	Hlađenje	Grejanje	Hlađenje	Grejanje	Hlađenje	Grejanje
Napajanje			~N, 230 V, 50 Hz							
Kapacitet	kW		2,5	3,4	3,5	4,3	5,0	6,0	6,1	6,5
Ulazna snaga	kW		0,57	0,83	0,90	1,21	1,36	1,60	1,73	1,88
Težina	Unutrašnja jedinica		15							
	Spoljna jedinica		35				54			
Kapacitet punjenja rashladne tečnosti (R32)	kg		1,0				1,3			
IP kôd	Unutrašnja jedinica		IP20							
	Spoljna jedinica		IP24							
Maksimalni dozvoljeni radni pritisak	LP ps		2,77							
	HP ps		4,17							
Nivo buke (SPL)	Unutrašnja jedinica (Vrlo velika/Velika/Srednja/ Mala/Tih rad)		39/35/30/ 25/20	41/35/30/ 25/18	39/35/30/ 25/20	41/35/30/ 25/18	44/39/35/ 31/27	50/45/40/ 35/29	53/46/39/ 35/27	51/47/41/ 35/29
	Spoljna jedinica		47	46	47	47	50	54	52	56

### Garantovani radni opseg

		Unutrašnja jedinica	Spoljna jedinica
Hlađenje	Gornja granica	32 °C DB 23 °C WB	*Napomena 2
	Donja granica	21 °C DB 15 °C WB	
Grejanje	Gornja granica	27 °C DB —	
	Donja granica	20 °C DB —	

DB: Suvi termometar  
WB: Vlažni termometar

### Napomena:

1. Uslovi prilikom procene  
Hlađenje — Unutrašnja jedinica: 27 °C DB, 19 °C WB  
Spoljna jedinica: 35 °C DB  
Grejanje — Unutrašnja jedinica: 20 °C DB  
Spoljna jedinica: 7 °C DB, 6 °C WB
2. Za specifikacije se obratite svom prodavcu i/ili pogledajte katalog.





Importer:

Mitsubishi Electric Europe B.V.  
Capronilaan 34, 1119 NS, Schiphol Rijk, The Netherlands

French Branch  
2, Rue De L'Union, 92565 RUEIL MAISON Cedex



German Branch  
Mitsubishi-Electric-Platz 1 40882 Ratingen North Rhine-Westphalia Germany

Belgian Branch  
8210 Loppem, Autobaan 2, Belgium

Irish Branch  
Westgate Business Park, Ballymount Road, Upper Ballymount, Dublin 24, Ireland

Italian Branch  
Via Energy Park, 14 20871 Vimercate (MB), Italy

Norwegian Branch  
Gneisveien 2D, 1914 Ytre Enebakk, Norway

Portuguese Branch  
Avda. do Forte 10, 2794-019 Carnaxide, Lisbon, Portugal

Spanish Branch  
Av. Castilla, 2 Parque Empresarial San Fernando - Ed. Europa, 28830 San Fernando de Henares (Madrid), Spain

Scandinavian Branch  
Hammarbacken 14, P.O. Box 750, SE-19127, Sollentuna, Sweden

UK Branch  
Travellers Lane, Hatfield, Hertfordshire, AL10 8XB. England, UK

Polish Branch  
Krakowska 50, PL-32-083 Balice, Poland



UK DECLARATION OF CONFORMITY

**MITSUBISHI ELECTRIC CORPORATION, SHIZUOKA WORKS 18-1, OSHIKA 3-CHOME, SURUGA-KU, SHIZUOKA-CITY 422-8528, JAPAN**

hereby declares under its sole responsibility that the air conditioners and heat pumps described below for use in residential, commercial and light-industrial environments:

**MITSUBISHI ELECTRIC, MFZ-KW25VG-E\*, MFZ-KW35VG-E\*, MFZ-KW50VG-E\*, MFZ-KW60VG-E\***  
\* : , , 1, 2, 3, . . . , 9

Note: Its serial number is on the nameplate of the product.

Directives

**The Electrical Equipment (Safety)Regulations 2016  
The Supply of Machinery (Safety)Regulations 2008  
Electromagnetic Compatibility Regulations 2016  
The Restriction of the Use of Certain Hazardous Substances in Electrical and Electronic Equipment Regulations 2012  
The Ecodesign for Energy-Related Products and Energy Information (Amendment) (EU Exit) Regulations 2019**

Issued: \_\_\_\_\_ 6 May 2021 \_\_\_\_\_ Tomoyuki MIWA  
JAPAN \_\_\_\_\_ Manager, Quality Assurance Department

UK DECLARATION OF CONFORMITY

**MITSUBISHI ELECTRIC CONSUMER PRODUCTS (THAILAND) CO., LTD  
700/406 MOO 7, TAMBON DON HUA ROH, AMPHUR MUANG, CHONBURI 20000, THAILAND**

hereby declares under its sole responsibility that the air conditioners and heat pumps described below for use in residential, commercial and light-industrial environments:

**MITSUBISHI ELECTRIC, MUFZ-KW25VGHZ-E\*, MUFZ-KW35VGHZ-E\*, MUFZ-KW50VGHZ-E\*, MUFZ-KW60VGHZ-E\***  
\* : , , 1, 2, 3, . . . , 9

Note: Its serial number is on the nameplate of the product.

Directives

**The Electrical Equipment (Safety)Regulations 2016  
The Supply of Machinery (Safety)Regulations 2008  
Electromagnetic Compatibility Regulations 2016  
The Restriction of the Use of Certain Hazardous Substances in Electrical and Electronic Equipment Regulations 2012  
The Ecodesign for Energy-Related Products and Energy Information (Amendment) (EU Exit) Regulations 2019**

Issued: \_\_\_\_\_ 6 May 2021 \_\_\_\_\_ Tadashi SAITO  
THAILAND \_\_\_\_\_ Manager, Quality Assurance Department

EC DECLARATION OF CONFORMITY  
EG-KONFORMITÄTSEKTLÄRUNG  
DÉCLARATION DE CONFORMITÉ CE  
EG-CONFORMITEITSVERKLARING  
DECLARACIÓN DE CONFORMIDAD CE  
DICHIARAZIONE DI CONFORMITÀ CE  
ΔΗΛΩΣΗ ΠΙΣΤΟΤΗΤΑΣ ΕΚ  
DECLARAÇÃO DE CONFORMIDADE CE  
EU-OVERENSSTEMMELSESERKLÆRING

EG-DEKLARATION OM ÖVERENSSTÄMMELSE  
EC UYGUNLUK BEYANI  
ЕС ДЕКЛАРАЦИЯ ЗА СЪОТВЕТСТВИЕ  
DEKLARACJA ZGODNOŚCI WE  
CE-ERKLÆRING OM SAMSVAR  
EY-VAATIMUSTENMUKAISUUSVAKUUTUS  
ES PROHLÁŠENÍ O SHODĚ  
VYHLÁSENIE O ZHODE ES  
EK MEGFELELŐSÉGI NYILATKOZAT

IZJAVA O SKLADNOSTI ES  
DECLARAȚIE DE CONFORMITATE CE  
EU VASTAVUSDEKLARATSIOON  
EK ATBILSTĪBAS DEKLARĀCIJA  
EB ATITIKTIES DEKLARACIJA  
EC IZJAVA O SUKLADNOSTI  
EZ IZJAVA O USAGLAŠENOSTI  
ДЕКЛАРАЦИЯ СООТВЕТСТВИЯ НОРМАМ ЕС  
ДЕКЛАРАЦІЯ ВІДПОВІДНОСТІ НОРМАМ ЄС

**MITSUBISHI ELECTRIC CORPORATION, SHIZUOKA WORKS**  
**18-1, OSHIKA 3-CHOME, SURUGA-KU, SHIZUOKA-CITY 422-8528, JAPAN**

hereby declares under its sole responsibility that the air conditioners and heat pumps described below for use in residential, commercial and light-industrial environments:  
erklärt hiermit auf seine alleinige Verantwortung, dass die Klimaanlage und Wärmepumpen für das häusliche, kommerzielle und leicht-industrielle Umfeld wie unten beschrieben:  
déclare par la présente et sous sa propre responsabilité que les climatiseurs et les pompes à chaleur décrits ci-dessous, destinés à un usage dans des environnements résidentiels, commerciaux et d'industrie légère :  
verklaart hierbij onder eigen verantwoordelijkheid dat de voor residentiële, commerciële en licht-industriële omgevingen bestemde airconditioners en warmtepompen zoals onderstaand beschreven:  
por la presente declara bajo su única responsabilidad que los acondicionadores de aire y bombas de calor descritas a continuación para su uso en entornos residenciales, comerciales y de industria ligera:  
conferma con la presente, sotto la sua esclusiva responsabilità, che i condizionatori d'aria e le pompe di calore descritti di seguito e destinati all'utilizzo in ambienti residenziali, commerciali e semi-industriali:  
με το παρόν πιστοποιεί με αποκλειστική της ευθύνη ότι οι τα κλιματιστικά και οι αντλίες θέρμανσης που περιγράφονται παρακάτω για χρήση σε οικιακό, επαγγελματικό και ελαφριάς βιομηχανίας περιβάλλοντα:  
através da presente declara sob sua única responsabilidade que os aparelhos de ar condicionado e bombas de calor abaixo descritos para uso residencial, comercial e de indústria ligeira:  
erklærer hermed under eneansvar, at de herunder beskrevne airconditionanlæg og varmepumper til brug i privat boligbyggeri, erhvervsområder og inden for let industri:  
intyggar härmed att luftkonditioneringarna och värmepumparna som beskrivs nedan för användning i bostäder, kommersiella miljöer och låtta industriella miljöer:  
ev, ticaret ve hafif sanayi ortamlarında kullanılmaya elverişli üretilen ve aşağıda açıklanan klima ve ısıtma pompalarıyla ilgili aşağıdaki hususları yalnızca kendi sorumluluğunda beyan eder:  
декларира на своя собствена отговорност, че климатизиците и термопомпите, описани по-долу, за употреба в жилищни, търговски и леки промишлени условия:  
niniejszym oświadczam na swoją wyłączną odpowiedzialność, że klimatyzatory i pompy ciepła opisane poniżej, są przeznaczone do zastosowań w środowisku mieszkalnym, handlowym i lekkim przemysłowym:  
erklærer et fullstendig ansvar for undernevnte klimaanlegg og varmepumper ved bruk i boliger, samt kommersielle og lettindustrielle miljøer:  
vakuuttaa täten yksinomaan vastuullaan, että jäljempänä kuvutut asuinrakennuksiin, pientaloisuuskäyttöön ja kaupalliseen käyttöön tarkoitettut ilmastointilaitteet ja lämpöpumput:  
tímto na vlastní odpovědnost prohlašuje, že níže popsané klimatizační jednotky a tepelná čerpadla pro použití v obytných prostedích, komerčních prostedích a prostedích lehkeho prmyslu:  
týmto na svoju výlučnú zodpovednosť vyhlasuje, že nasledovné klimatizačné jednotky a tepelné čerpadlá určené na používanie v obytných a obchodných priestoroch a v prostredí ľahkého priemyslu:  
alulírott kizárólagos felelősségére nyilatkozik, hogy az alábbi lakossági, kereskedelmi és kisipari környezetben való használatra szánt klímaberendezések és hőszivattyúk:  
izjavlja pod izključno lastno odgovornostjo, da so spodaj navedene klimatske naprave in toplotne črpalke, namenjene uporabi v stanovanjskih, komercialnih in lahkoindustrijskih okoljih:  
declară, prin prezenta, pe proprie răspundere, faptul că aparatele de climatizare și pompele de căldură descrise mai jos și destinate utilizării în medii rezidențiale, comerciale și din industria ușoară:  
kinnitab käesolevaga oma ainuvastutusel, et allpool toodud kliimaseadmed ja soojuspumbad on mõeldud kasutamiseks elu-, äri- ja kergtööstuskeskkondades:  
ar šo, vienpersoniski uzņemoties atbildību, paziņo, ka tālāk aprakstītie gaisa kondicionētāji un siltumsūkņi ir paredzēti lietošanai dzīvojamajās, komercdarbības un vieglās rūpniecības telpās.  
šiuo vien tik savo atsakomybe pareiškia, kad toliau apibūdinti oro kondicionieriai ir šilumos siurbiai skirti naudoti gyvenamosiose, komercinėse ir lengvosios pramonės aplinkose:  
ovime izjavljuje pod isključivom odgovornostjo da su klimatizacijski uređaji i toplinske dizalice opisane u nastavku namijenjeni za upotrebu u stambenim i poslovnim okruženjima te okruženjima lake industrije:  
ovim izjavljuje na svoju isključivu odgovornost da su klima-uređaji i toplotne pumpe opisane u daljem tekstu za upotrebu u stambenim, komercijalnim okruženjima i okruženjima sa lakom industrijom:  
настоящим заявляет и берет на себя исключительную ответственность за то, что кондиционеры и тепловые насосы, описанные ниже и предназначенные для эксплуатации в жилых помещениях, торговых залах и на предприятиях легкой промышленности:  
чим заявляє, беручи на себе повну відповідальність за це, що кондиціонери й теплові насоси, описані нижче й призначені для використання в житлових приміщеннях, торговельних залах і на підприємствах легкої промисловості:

**MITSUBISHI ELECTRIC, MFZ-KW25VG-E\*, MFZ-KW35VG-E\*, MFZ-KW50VG-E\*, MFZ-KW60VG-E\***  
\* : , 1, 2, 3, . . . , 9

Note: Its serial number is on the nameplate of the product.  
Hinweis: Die Seriennummer befindet sich auf dem Kearschild des Produkts.  
Remarque : Le numéro de série de l'appareil se trouve sur la plaque du produit.  
Opmerking: het serienummer staat op het naamplaatje van het product.  
Nota: El número de serie se encuentra en la placa que contiene el nombre del producto.  
Nota: il numero di serie si trova sulla targhetta del prodotto.  
Σημείωση: Ο σειριακός του αριθμός βρίσκεται στην πινακίδα ονόματος του προϊόντος.  
Nota: o número de série encontra-se na placa que contém o nome do produto.  
Bemærk: Seriennummeret står på produktets fabriksskilt.  
Obs: Serienumret finns på produktens namnplåt.  
Not: Seri numarasi ürünün isim plakasında yer alır.  
Забелешка: Серийният му номер е на табелката на продукта.  
Uwaga: Numer seryjny znajduje się na tabliczce znamionowej produktu.  
Merk: Seriennummeret befinnet seg på navneplaten til produktet.

Huomautus: Sarjanumero on merkitty laitteen arvokilpeen.  
Poznámka: Příslušné sériové číslo se nachází na štítku produktu.  
Poznámka: Výrobné číslo sa nachádza na typovom štítku výrobku.  
Megjegyzés: A sorozatszám a termék adattábláján található.  
Opomba: serijska številka je zapisana na tipski ploščici enote.  
Nota: Numarul de serie este specificat pe placa indicatoare a produsului.  
Márkus. Seerianumber asub toote andmesildil.  
Piezīme. Sērijas numurs ir norādīts uz ierīces datu plāksnītes.  
Pastaba. Serijos numeris nurodytas gaminio vardinij duomenų lentelėje.  
Napomena: serijski broj nalazi se na natpisnoj pločici proizvoda.  
Napomena: Serijski broj nalazi se na nazivnoj pločici proizvoda.  
Примечание: серийный номер указан на паспортное табличке изделия.  
Примітка. Серійний номер вказано на паспортній табличці виробу.

Directives	Direttive	Direktifler	Směrnice	Direktiivid	Директивы
Richtlijnen	Οδηγίες	Директиви	Smernice	Direktīvas	Директиви
Directives	Directivas	Dyrektywy	Irányelvek	Direktivos	
Richtlijnen	Direktiver	Direktury	Direktive	Direktive	
Directivas	Direktiv	Direktiivit	Directive	Direktive	

2014/35/EU: Low Voltage Directive  
2006/42/EC: Machinery Directive  
2014/30/EU: Electromagnetic Compatibility Directive  
2009/125/EC: Energy-related Products Directive and Regulation (EU) No 206/2012  
2011/65/EU: RoHS

Issued: JAPAN 6 May 2021 Tomoyuki MIWA Senior Manager, Quality Assurance Department

EC DECLARATION OF CONFORMITY  
EG-KONFORMITÄTSEKTLÄRUNG  
DÉCLARATION DE CONFORMITÉ CE  
EG-CONFORMITEITSVERKLARING  
DECLARACIÓN DE CONFORMIDAD CE  
DICHIARAZIONE DI CONFORMITÀ CE  
ΔΗΛΩΣΗ ΠΙΣΤΟΤΗΤΑΣ ΕΚ  
DECLARAÇÃO DE CONFORMIDADE CE  
EU-OVERENSSTEMMELSESERKLÆRING

EG-DEKLARATION OM ÖVERENSSTÄMMELSE  
EC UYGUNLUK BEYANI  
ΕΣ ΔΕΚΛΑΡΑΨΙΑ ΖΑ ΣΨΟΤΒΕΤΣΒΙΕ  
DEKLARACJA ZGODNOŚCI WE  
CE-ERKLÆRING OM SAMSVAR  
EY-VAATIMUSTENMUKAISUUSVAKUUTUS  
ES PROHLÁŠENÍ O SHODĚ  
VYHLÁSENIE O ZHODE ES  
EK MEGFELELŐSÉGI NYILATKOZAT

IZJAVA O SKLADNOSTI ES  
DECLARAȚIE DE CONFORMITATE CE  
EU VASTAVUSDEKLARATSIOON  
EK ATBILSTĪBAS DEKLARĀCIJA  
EB ATITIKTIES DEKLARACIJA  
EC IZJAVA O SUKLADNOSTI  
EZ IZJAVA O USAGLAŠENOSTI  
ДЕКЛАРАЦИЯ СООТВЕТСТВИЯ НОРМАМ ЕС  
ДЕКЛАРАЦІЯ ВІДПОВІДНОСТІ НОРМАМ ЄС

**MITSUBISHI ELECTRIC CONSUMER PRODUCTS (THAILAND) CO., LTD**  
**700/406 MOO 7, TAMBON DON HUA ROH, AMPHUR MUANG, CHONBURI 20000, THAILAND**

hereby declares under its sole responsibility that the air conditioners and heat pumps described below for use in residential, commercial and light-industrial environments:  
erklärt hiermit auf seine alleinige Verantwortung, dass die Klimaanlage und Wärmepumpen für das häusliche, kommerzielle und leicht-industrielle Umfeld wie unten beschrieben:  
déclare par la présente et sous sa propre responsabilité que les climatiseurs et les pompes à chaleur décrits ci-dessous, destinés à un usage dans des environnements résidentiels, commerciaux et d'industrie légère :  
verklaart hierbij onder eigen verantwoordelijkheid dat de voor residentiële, commerciële en licht-industriële omgevingen bestemde airconditioners en warmtepompen zoals onderstaand beschreven:  
por la presente declara bajo su única responsabilidad que los acondicionadores de aire y bombas de calor descritas a continuación para su uso en entornos residenciales, comerciales y de industria ligera:  
conferma con la presente, sotto la sua esclusiva responsabilità, che i condizionatori d'aria e le pompe di calore descritti di seguito e destinati all'utilizzo in ambienti residenziali, commerciali e semi-industriali:  
με το παρόν πιστοποιεί με αποκλειστική της ευθύνη ότι οι τα κλιματιστικά και οι αντλίες θέρμανσης που περιγράφονται παρακάτω για χρήση σε οικιακό, επαγγελματικό και ελαφριάς βιομηχανίας περιβάλλοντα:  
através da presente declara sob sua única responsabilidade que os aparelhos de ar condicionado e bombas de calor abaixo descritos para uso residencial, comercial e de indústria ligeira:  
erklærer hermed under eneansvar, at de herunder beskrevne airconditionanlæg og varmepumper til brug i privat boligbyggeri, erhvervsområder og inden for let industri:  
intyggar härmed att luftkonditioneringarna och värmepumparna som beskrivs nedan för användning i bostäder, kommersiella miljöer och låtta industriella miljöer:  
ev, ticaret ve hafif sanayi ortamlarında kullanılmaya uygun üretilen ve aşağıda açıklanan klima ve ısıtma pompalarıyla ilgili aşağıdaki hususları yalnızca kendi sorumluluğunda beyan eder:  
декларира на своя собствена отговорност, че климатизиците и термopомпите, описани по-долу, за употреба в жилищни, търговски и леки промишлени условия:  
niniejszym oświadczam na swoją wyłączną odpowiedzialność, że klimatyzatory i pompy ciepła opisane poniżej, są przeznaczone do zastosowań w środowisku mieszkalnym, handlowym i lekko uprzemysłowionym:  
erklærer et fullstendig ansvar for undernevnte klimaanlegg og varmepumper ved bruk i boliger, samt kommersielle og lettindustrielle miljøer:  
vakuuttaa täten yksinomaan vastuullaan, että jäljempänä kuvattut asuinrakennuksiin, pientaloisuuskäyttöön ja kaupalliseen käyttöön tarkoitettu ilmastointilaitteet ja lämpöpumpat:  
tímto na vlastní odpovědnost prohlašuje, že níže popsané klimatizační jednotky a tepelná čerpadla pro použití v obytných prostředích, komerčních prostředích a prostředích lehkého průmyslu:  
týmto na svoju výlučnú zodpovednosť vyhlasuje, že nasledovné klimatizačné jednotky a tepelné čerpadlá určené na používanie v obytných a obchodných priestoroch a v prostredí ľahkého priemyslu:  
alulírott kizárólagos felelősségére nyilatkozik, hogy az alábbi lakossági, kereskedelmi és kisipari környezetben való használatra szánt klímaberendezések és hőszivattyúk:  
izjavlja pod izključno lastno odgovornostjo, da so spodaj navedene klimatske naprave in toplotne črpalke, namenjene uporabi v stanovanjskih, komercialnih in lahkoindustrijskih okoljih:  
declară, prin prezenta, pe proprie răspundere, faptul că aparatele de climatizare și pompele de căldură descrise mai jos și destinate utilizării în medii rezidențiale, comerciale și din industrie ușoară:  
kinnitab käesolevaga oma ainuvastutusel, et allpool toodud kliimaseadmed ja soojuspumbad on mõeldud kasutamiseks elu-, äri- ja kergtööstuskeskkondades:  
ar so, vienpersoniski uzņemoties atbildību, paziņo, ka tālāk aprakstītie gaisa kondicionētāji un siltumsapgāji ir paredzēti lietošanai dzīvojamajās, komercdarbības un vieglās rūpniecības telpās.  
šiuo vien tik savo atsakomybe pareiškia, kad toliau apibūdinti oro kondicionieriai ir šilumos siurbLIAI skirti naudoti gyvenamosiose, komercinėse ir lengvosios pramonės aplinkose:  
ovime izjavljuje pod isključivom odgovornošću da su klimatizacijski uređaji i toplinske dizalice opisane u nastavku namijenjeni za upotrebu u stambenim i poslovnim okruženjima te okruženjima lake industrije:  
ovim izjavljuje na svoju isključivu odgovornost da su klima-uređaji i toplotne pumpe opisane u daljem tekstu za upotrebu u stambenim, komercijalnim okruženjima i okruženjima sa lakom industrijom:  
настоящим заявляет и берет на себя исключительную ответственность за то, что кондиционеры и тепловые насосы, описанные ниже и предназначенные для эксплуатации в жилых помещениях, торговых залах и на предприятиях легкой промышленности:  
чим заявляє, беручи на себе повну відповідальність за це, що кондиціонери й теплові насоси, описані нижче й призначені для використання в житлових приміщеннях, торговельних залах і на підприємствах легкої промисловості:

**MITSUBISHI ELECTRIC, MUFZ-KW25VGZH-E\*, MUFZ-KW35VGZH-E\*, MUFZ-KW50VGZH-E\*, MUFZ-KW60VGZH-E\***  
\* : , , 1, 2, 3, . . . , 9

Note: Its serial number is on the nameplate of the product.  
Hinweis: Die Seriennummer befindet sich auf dem Kennschild des Produkts.  
Remarque : Le numéro de série de l'appareil se trouve sur la plaque du produit.  
Opmerking: het serienummer staat op het naamplaatje van het product.  
Nota: El número de serie se encuentra en la placa que contiene el nombre del producto.  
Nota: il numero di serie si trova sulla targhetta del prodotto.  
Σημείωση: Ο σειριακός του αριθμός βρίσκεται στην πινακίδα ονόματος του προϊόντος.  
Nota: o número de série encontra-se na placa que contém o nome do produto.  
Bemærk: Serienummeret står på produktets fabriksskilt.  
Obs: Serienumret finns på produktens namnplåt.  
Not: Serî numarasi ürünün isim plakasında yer alır.  
Забелешка: Серийният му номер е на табелката на продукта.  
Uwaga: Numer serjnyj znajduje się na tabliczce znamionowej produktu.  
Merk: Serienummeret befinnet seg på navneplaten til produktet.

Huomautus: Sarjanumero on merkitty laitteen arvokilpeen.  
Poznámka: Příslušné sériové číslo se nachází na štítku produktu.  
Poznámka: Výrobné číslo sa nachádza na typovom štítku výrobku.  
Megjegyzés: A sorozatszám a termék adattábláján található.  
Opomba: serijska številka je zapisana na tipski ploščici enote.  
Notă: Numărul de serie este specificat pe plăcuța indicatoare a produsului.  
Márkus. Seerianumber asub toote andmesildil.  
Piezīme. Sērijas numurs ir norādīts uz ierīces datu plāksnītes.  
Pastaba. Serijos numeris nurodytas gaminio vardinį duomenų lentelėje.  
Napomena: serijski broj nalazi se na natpisnoj pločici proizvoda.  
Napomena: Serijski broj nalazi se na nazivnoj pločici proizvoda.  
Примечание: серийный номер указан на паспортной табличке изделия.  
Примітка. Серійний номер вказано на паспортній таблиці виробу.

Directives	Direttive	Direktifler	Směrnice	Direktiivid	Директивы
Richtlijnen	Οδηγίες	Директиви	Smernice	Direktīvas	Директиви
Directives	Direktivas	Dyrektwy	Irányelvek	Direktivos	
Richtlijnen	Direktiver	Direktiver	Direktive	Direktive	
Directivas	Direktiv	Direktiivit	Directive	Direktive	

2014/35/EU: Low Voltage Directive  
2006/42/EC: Machinery Directive  
2014/30/EU: Electromagnetic Compatibility Directive  
2009/125/EC: Energy-related Products Directive and Regulation (EU) No 206/2012  
2011/65/EU: RoHS

Issued: 3 May 2021 Tadashi SAITO  
THAILAND Senior Manager, Quality Assurance Department

# MITSUBISHI ELECTRIC CORPORATION

HEAD OFFICE: TOKYO BUILDING, 2-7-3, MARUNOUCHI, CHIYODA-KU, TOKYO 100-8310, JAPAN