

Многофункциональные кондиционеры воздуха  
ВНУТРЕННИЙ БЛОК  
Packaged Air-Conditioners  
INDOOR UNIT

**PEAD-M35,50,60,71,100,125,140JA**

**PEAD-M35,50,60,71,100,125,140JAL**

## OPERATION MANUAL

FOR USER

For safe and correct use, please read this operation manual thoroughly before operating the air-conditioner unit.

## BEDIENUNGSHANDBUCH

FÜR BENUTZER

Zum sicheren und einwandfreien Gebrauch der Klimaanlage dieses Bedienungshandbuch vor Inbetriebnahme gründlich durchlesen.

## MANUEL D'UTILISATION

POUR L'UTILISATEUR

Pour une utilisation correcte sans risques, veuillez lire le manuel d'utilisation en entier avant de vous servir du climatiseur.

## MANUAL DE INSTRUCCIONES

PARA EL USUARIO

Lea este manual de instrucciones hasta el final antes de poner en marcha la unidad de aire acondicionado para garantizar un uso seguro y correcto.

## ISTRUZIONI DI FUNZIONAMENTO

PER L'UTENTE

Leggere attentamente questi istruzioni di funzionamento prima di avviare l'unità, per un uso corretto e sicuro della stessa.

## BEDIENINGSHANDLEIDING

VOOR DE GEBRUIKER

Voor een veilig en juist gebruik moet u deze bedieningshandleiding grondig doorlezen voordat u de airconditioner gebruikt.

## OPERATÖRSMANUAL

FÖR ANVÄNDAREN

Läs den här bruksanvisningen noga innan luftkonditioneringsenheten används, för säker och korrekt användning.

## DRIFTSMANUAL

TIL BRUGER

Læs venligst denne driftsmanual grundigt før airconditionanlægget betjenes af hensyn til sikker og korrekt brug.

## MANUAL DE OPERAÇÃO

PARA O UTILIZADOR

Para segurança e utilização correctas, leia atentamente o manual de operação antes de pôr a funcionar a unidade de ar condicionado.

## ΕΓΧΕΙΡΙΔΙΟ ΟΔΗΓΙΩΝ ΧΡΗΣΕΩΣ

ΓΙΑ ΤΟΝ ΧΡΗΣΤΗ

Για ασφάλεια και σωστή χρήση, παρακαλείστε διαβάσετε προσεχτικά αυτό το εγχειρίδιο χρήσεως πριν θέσετε σε λειτουργία τη μονάδα κλιματισμού.

## İŞLETME ELKİTABI

KULLANICI İÇİN

Emniyetli ve doğru biçimde nasıl kullanılacağını öğrenmek için lütfen klima cihazını işletmeden önce bu elkitabını dikkatle okuyunuz.

## INSTRUKCJA OBSŁUGI

DLA UŻYTKOWNIKA

Przed rozpoczęciem użytkowania klimatyzatora dokładnie przeczytaj niniejszą instrukcję, w celu uzyskania informacji na temat bezpiecznego i prawidłowego korzystania z urządzenia.

## INSTRUKSJONSHEFTE

FOR BRUKEREN

For sikker og riktig bruk, skal du lese dette instruksjonsheftet nøye før du betjener klimaanlegget.

## РУКОВОДСТВО ПО ЭКСПЛУАТАЦИИ

ДЛЯ ПОЛЬЗОВАТЕЛЯ

Для обеспечения правильного и безопасного использования следует ознакомиться с инструкциями, указанными в данном руководстве по эксплуатации, тщательным образом до того, как приступить к использованию кондиционера.

English

Deutsch

Français

Español

Italiano

Nederlands

Svenska

Dansk

Português

Ελληνικά

Türkçe

Polski

Norsk

Русский

# Contents

1. Safety Precautions .....	2	5. Emergency Operation for Wireless Remote-controller (option) .....	10
2. Parts Names .....	3	6. Care and Cleaning .....	10
3. Operation .....	7	7. Trouble Shooting .....	11
4. Timer .....	10	8. Specifications .....	12

**Note**



Fig. 1

**This symbol mark is for EU countries only.**

**This symbol mark is according to the directive 2012/19/EU Article 14 Information for users and Annex IX, and/or to the directive 2006/66/EC Article 20 Information for end-users and Annex II.**

Your MITSUBISHI ELECTRIC product is designed and manufactured with high quality materials and components which can be recycled and/or reused. This symbol means that electrical and electronic equipment, batteries and accumulators, at their end-of-life, should be disposed of separately from your household waste. If a chemical symbol is printed beneath the symbol (Fig. 1), this chemical symbol means that the battery or accumulator contains a heavy metal at a certain concentration.

This will be indicated as follows: Hg: mercury (0.0005%), Cd: cadmium (0.002%), Pb: lead (0.004%)

In the European Union there are separate collection systems for used electrical and electronic products, batteries and accumulators. Please, dispose of this equipment, batteries and accumulators correctly at your local community waste collection/recycling centre. Please, help us to conserve the environment we live in!

**Note:**  
The phrase "Wired remote controller" in this operation manual refers only to the PAR-32MAA. If you need any information for the other remote controller, please refer to the instruction book included in this box.

## 1. Safety Precautions

- ▶ Before installing the unit, make sure you read all the "Safety Precautions".
- ▶ The "Safety Precautions" provide very important points regarding safety. Make sure you follow them.
- ▶ Please report to or take consent by the supply authority before connection to the system.

### MEANINGS OF SYMBOLS ON THE UNIT

	<b>WARNING</b> (Risk of fire)	This symbol is only for R32 refrigerant. The type of the refrigerant used is written on the nameplate on the outdoor unit. R32 refrigerant is flammable. If the refrigerant leaks, or comes in contact with fire or parts that generate heat, it may create harmful gas and pose a risk of fire.
	Read the OPERATION MANUAL carefully before operation.	
	Service personnel are required to carefully read the OPERATION MANUAL and INSTALLATION MANUAL before operation.	
	Further information is available in the OPERATION MANUAL, INSTALLATION MANUAL, and the like.	

#### Symbols used in the text

- Warning:**  
Describes precautions that should be observed to prevent danger of injury or death to the user.
- Caution:**  
Describes precautions that should be observed to prevent damage to the unit.

#### Symbols used in the illustrations

- : Indicates a part which must be grounded.

- Warning:**
  - These appliances are not accessible to the general public.
  - The unit must not be installed by the user. Ask the dealer or an authorized company to install the unit. If the unit is installed improperly, water leakage, electric shock or fire may result.
  - Do not stand on, or place any items on the unit.
  - Do not splash water over the unit and do not touch the unit with wet hands. An electric shock may result.
  - Do not spray combustible gas close to the unit. Fire may result.
  - Do not place a gas heater or any other open-flame appliance where it will be exposed to the air discharged from the unit. Incomplete combustion may result.
  - Do not remove the front panel or the fan guard from the outdoor unit when it is running.
  - When you notice exceptionally abnormal noise or vibration, stop operation, turn off the power switch, and contact your dealer.
  - Never insert fingers, sticks etc. into the intakes or outlets.
  - If you detect odd smells, stop using the unit, turn off the power switch and consult your dealer. Otherwise, a breakdown, electric shock or fire may result.
  - This air conditioner is NOT intended for use by children or infirm persons without supervision.

- Young children must be supervised to ensure that they do not play with the air conditioner.
- If the refrigeration gas blows out or leaks, stop the operation of the air conditioner, thoroughly ventilate the room, and contact your dealer.
- When installing, relocating, or servicing the air conditioner, use only the specified refrigerant written on the outdoor unit to charge the refrigerant lines. Do not mix the refrigerant with any other refrigerant, and do not allow air to remain in the lines.
  - If air is mixed with the refrigerant, then it may cause abnormal high pressure in the refrigerant lines, resulting in an explosion and other hazards.
  - The use of any refrigerant other than that specified for the system will cause mechanical failure, system malfunction, or unit breakdown. In the worst case, this could lead to a serious impediment to securing product safety.
  - It may also be in violation of applicable laws.
  - MITSUBISHI ELECTRIC CORPORATION cannot be held responsible for malfunctions or accidents resulting from the use of the wrong type of refrigerant.
- This indoor unit should be installed in a room which is equal to or larger than the floor space specified in the outdoor unit installation manual. Refer to the outdoor unit installation manual.

# 1. Safety Precautions

- Only use means recommended by the manufacturer to accelerate the defrosting process or to clean.
- This indoor unit shall be stored in a room that has no continuously-operating ignition device such as open flame, gas appliance, or electrical heater.
- Do not pierce a hole in or burn this indoor unit or refrigerant lines.
- Be aware that the refrigerant may be odour-free.

**⚠ Caution:**

- Do not use any sharp object to push the buttons, as this may damage the remote controller.
- Never block or cover the indoor or outdoor unit's intakes or outlets.

### Disposing of the unit

When you need to dispose of the unit, consult your dealer.

# 2. Parts Names

## ■ Indoor Unit

	PEAD-M·JA(L)
Fan steps	3 steps
Vane	—
Louver	—
Filter	Normal
Filter cleaning indication	—

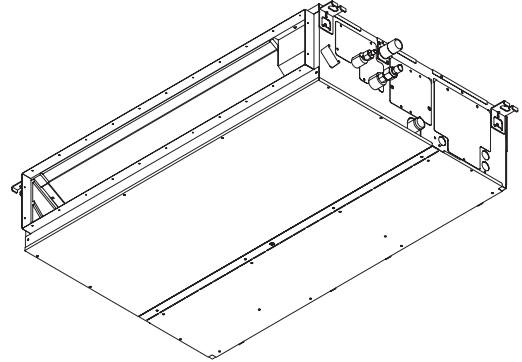

## 2. Parts Names

### ■ Wired Remote Controller

#### Controller interface

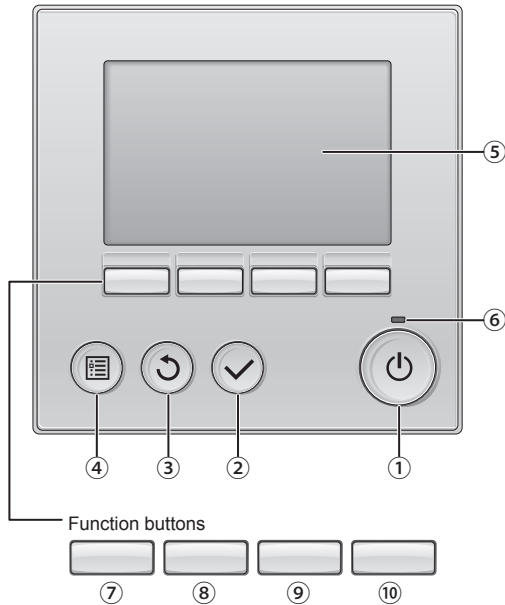

The functions of the function buttons change depending on the screen.

Refer to the button function guide that appears at the bottom of the LCD for the functions they serve on a given screen.

When the system is centrally controlled, the button function guide that corresponds to the locked button will not appear.

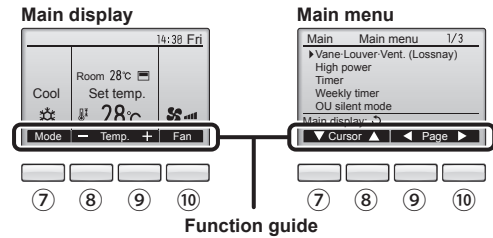

#### ① [ON/OFF] button

Press to turn ON/OFF the indoor unit.

#### ② [SELECT] button

Press to save the setting.

#### ③ [RETURN] button

Press to return to the previous screen.

#### ④ [MENU] button

Press to bring up the Main menu.

#### ⑤ Backlit LCD

Operation settings will appear.

When the backlight is off, pressing any button turns the backlight on and it will stay lit for a certain period of time depending on the screen.

When the backlight is off, pressing any button turns the backlight on and does not perform its function. (except for the [ON/OFF] button)

#### ⑥ ON/OFF lamp

This lamp lights up in green while the unit is in operation. It blinks while the remote controller is starting up or when there is an error.

#### ⑦ Function button [F1]

Main display: Press to change the operation mode.

Main menu: Press to move the cursor down.

#### ⑧ Function button [F2]

Main display: Press to decrease temperature.

Main menu: Press to move the cursor up.

#### ⑨ Function button [F3]

Main display: Press to increase temperature.

Main menu: Press to go to the previous page.

#### ⑩ Function button [F4]

Main display: Press to change the fan speed.

Main menu: Press to go to the next page.

## 2. Parts Names

### Display

The main display can be displayed in two different modes: "Full" and "Basic". The factory setting is "Full". To switch to the "Basic" mode, change the setting on the Main display setting. (Refer to operation manual included with remote controller.)

<Full mode>

\* All icons are displayed for explanation.

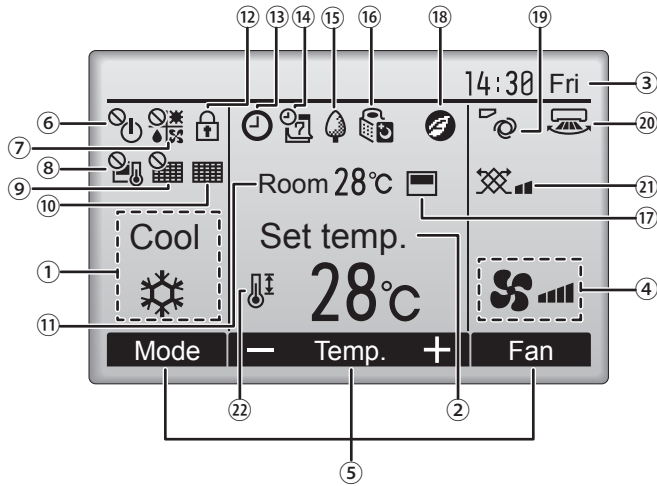

<Basic mode>

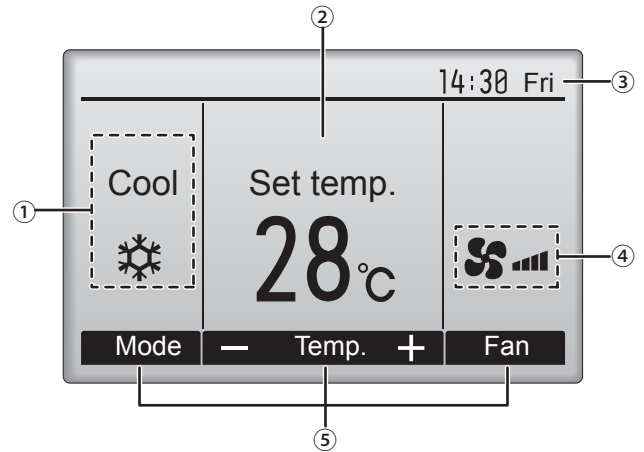

#### ① Operation mode

Indoor unit operation mode appears here.

#### ② Preset temperature

Preset temperature appears here.

#### ③ Clock (See the Installation Manual.)

Current time appears here.

#### ④ Fan speed

Fan speed setting appears here.

#### ⑤ Button function guide

Functions of the corresponding buttons appear here.



Appears when the ON/OFF operation is centrally controlled.



Appears when the operation mode is centrally controlled.



Appears when the preset temperature is centrally controlled.



Appears when the filter reset function is centrally controlled.



Indicates when filter needs maintenance.

#### ⑪ Room temperature (See the Installation Manual.)

Current room temperature appears here.



Appears when the buttons are locked.



Appears when the On/Off timer, Night setback, or Auto-off timer function is enabled.

appears when the timer is disabled by the centralized control system.



Appears when the Weekly timer is enabled.



Appears while the units are operated in the energy-save mode. (Will not appear on some models of indoor units)



Appears while the outdoor units are operated in the silent mode.



Appears when the built-in thermistor on the remote controller is activated to monitor the room temperature ( ⑪ ).

appears when the thermistor on the indoor unit is activated to monitor the room temperature.



Appears when the units are operated in the energy-save mode with 3D i-see Sensor.



Indicates the vane setting.



Indicates the louver setting.



Indicates the ventilation setting.



Appears when the preset temperature range is restricted.

Most settings (except ON/OFF, mode, fan speed, temperature) can be made from the Menu screen. (Refer to operation manual included with remote controller.)

## 2. Parts Names

### ■ Wireless Remote-Controller (option)

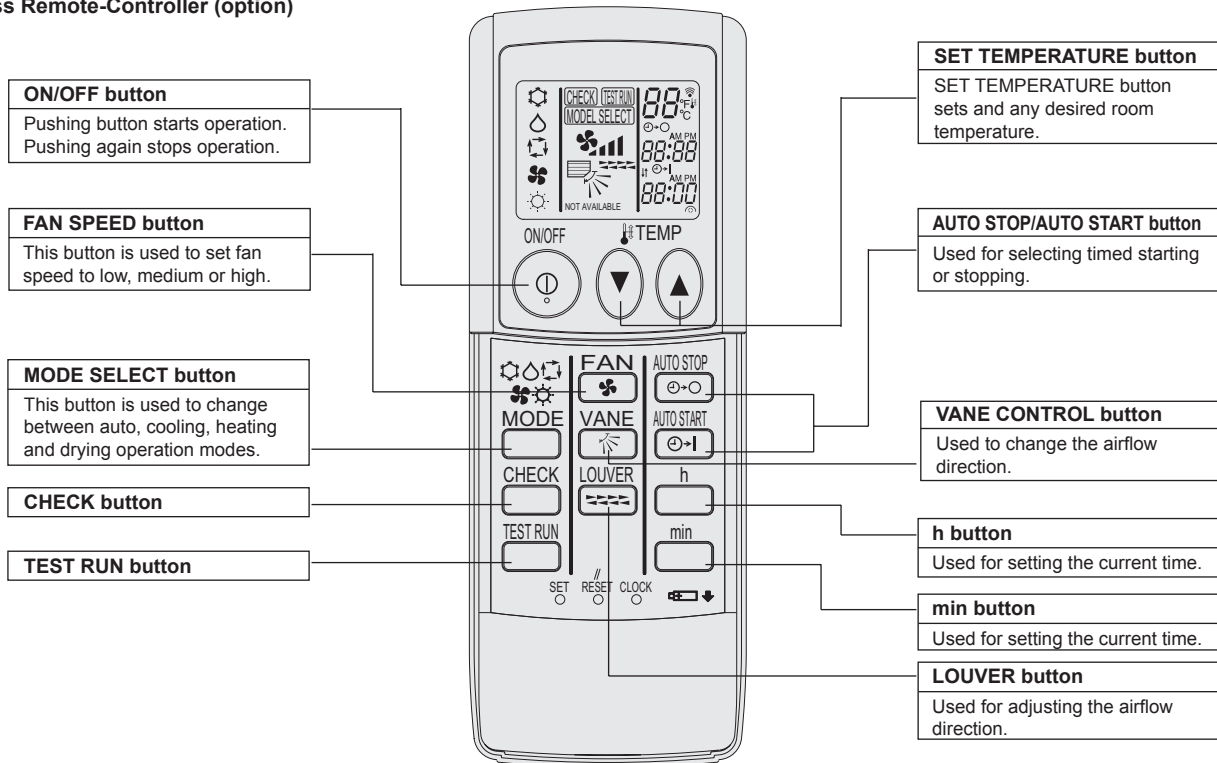

- When using the wireless remote controller, point it towards the receiver on the indoor unit.
- If the remote controller is operated within approximately two minutes after power is supplied to the indoor unit, the indoor unit may beep twice as the unit is performing the initial automatic check.
- The indoor unit beeps to confirm that the signal transmitted from the remote controller has been received. Signals can be received up to approximately 7 meters in a direct line from the indoor unit in an area 45° to the left and right of the unit. However, illumination such as fluorescent lights and strong light can affect the ability of the indoor unit to receive signals.
- If the operation lamp near the receiver on the indoor unit is flashing, the unit needs to be inspected. Consult your dealer for service.
- Handle the remote controller carefully! Do not drop the remote controller or subject it to strong shocks. In addition, do not get the remote controller wet or leave it in a location with high humidity.
- To avoid misplacing the remote controller, install the holder included with the remote controller on a wall and be sure to always place the remote controller in the holder after use.

### Battery installation/replacement

1. Remove the top cover, insert two AAA batteries, and then install the top cover.

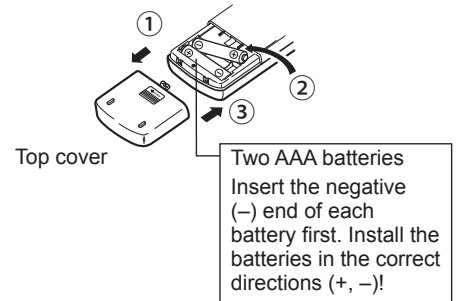

2. Press the Reset button.

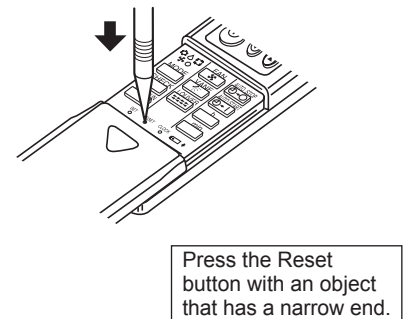

### 3. Operation

■ About the operation method, refer to the operation manual that comes with each remote controller.

#### 3.1. Turning ON/OFF

##### 3.1.1. For wired remote controller

[ON]

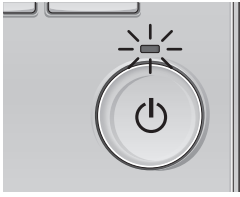

Press the [ON/OFF] button.  
The ON/OFF lamp will light up in green,  
and the operation will start.

[OFF]

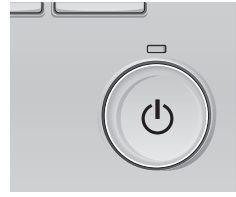

Press the [ON/OFF] button again.  
The ON/OFF lamp will come off, and  
the operation will stop.

##### ■ Operation status memory

	Remote controller setting
Operation mode	Operation mode before the power was turned off
Preset temperature	Preset temperature before the power was turned off
Fan speed	Fan speed before the power was turned off

##### ■ Settable preset temperature range

Operation mode	Preset temperature range
Cool/Dry	19 – 30 °C
Heat	17 – 28 °C
Auto	19 – 28 °C
Fan/Ventilation	Not settable

##### 3.1.2. For wireless remote controller

[ON]

■ Press the ON/OFF button ①.

**Note:**

● When the unit is restarted, initial settings are as follows.

	Remote Controller settings		
Mode	Last operation mode		
Temperature setting	Last set temperature		
Fan speed	Last set fan speed		
Airflow up/down	Mode	COOL or DRY	Horiz. outlet
		HEAT	Last setting
		FAN	Horiz. outlet

[OFF]

■ Press the ON/OFF button ① again.

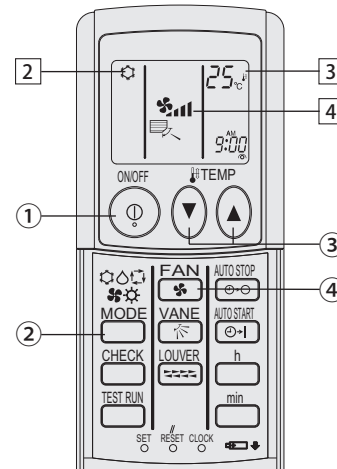

(option)

**Note:**  
Even if you press the ON/OFF button immediately after shutting down the operation is progress, the air conditioner will not start for about three minutes.  
This is to prevent the internal components from being damaged.

#### 3.2. Mode select

##### 3.2.1. For wired remote controller

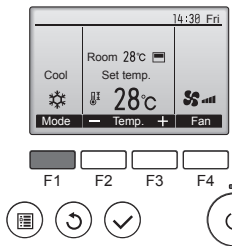

Press the [F1] button to go through the operation modes in the order of "Cool", "Dry", "Fan", "Auto", and "Heat". Select the desired operation mode.

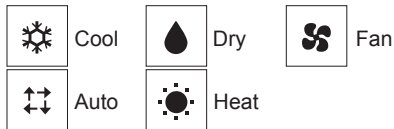

• Operation modes that are not available to the connected indoor unit models will not appear on the display.

##### What the blinking mode icon means

The mode icon will blink when other indoor units in the same refrigerant system (connected to the same outdoor unit) are already operated in a different mode. In this case, the rest of the unit in the same group can only be operated in the same mode.

##### 3.2.2. For wireless remote controller

■ Press the operation mode (□) button ② and select the operation mode ②.

- ☼ Cooling mode
- 💧 Drying mode
- 🌀 Fan mode
- ☀ Heating mode
- ☑ Automatic (cooling/heating) mode
- 🌀 Ventilation mode

Only indicated on the following condition  
Wired remote controller used  
LOSSNAY connected

### 3. Operation

#### Automatic operation

- According to a set temperature, cooling operation starts if the room temperature is too hot and heating operation starts if the room temperature is too cold.
- During automatic operation, if the room temperature changes and remains 2 °C or more above the set temperature for 15 minutes, the air conditioner switches to cooling mode. In the same way, if the room temperature remains 2 °C or more below the set temperature for 15 minutes, the air conditioner switches to heating mode.

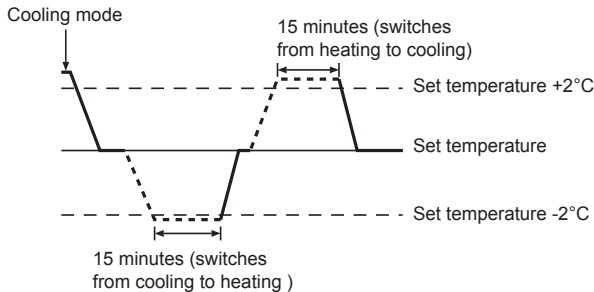

- Because the room temperature is automatically adjusted in order to maintain a fixed effective temperature, cooling operation is performed a few degrees warmer and heating operation is performed a few degrees cooler than the set room temperature once the temperature is reached (automatic energy-saving operation).

### 3.3. Temperature setting

#### 3.3.1. For wired remote controller

<Cool, Dry, Heat, and Auto>

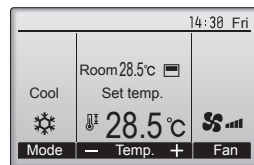
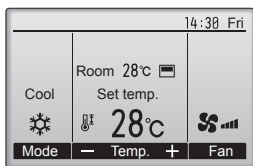

Example display  
(Centigrade in 0.5-degree increments)

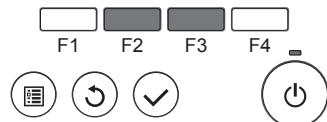

Press the [F2] button to decrease the preset temperature, and press the [F3] button to increase.

- Refer to the table on page 7 for the settable temperature range for different operation modes.
- Preset temperature range cannot be set for Fan/Ventilation operation.
- Preset temperature will be displayed either in Centigrade in 0.5- or 1-degree increments, or in Fahrenheit, depending on the indoor unit model and the display mode setting on the remote controller.

#### 3.3.2. For wireless remote controller

##### ► To decrease the room temperature:

Press button to set the desired temperature.  
The selected temperature is displayed .

- Each time you press the button, the temperature value decreases by 1 °C.

##### ► To increase the room temperature:

Press button to set the desired temperature.  
The selected temperature is displayed .

- Each time you press the button, the temperature value increases by 1 °C.

- Available temperature ranges are as follows:

Cooling/Drying: 19 - 30 °C  
Heating: 17 - 28 °C  
Automatic: 19 - 28 °C

- The display flashes either 8 °C - 39 °C to inform you if the room temperature is lower or higher than the displayed temperature.

### 3.4. Fan speed setting

#### 3.4.1. For wired remote controller

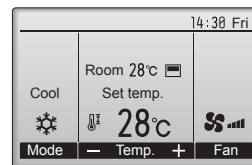

Press the [F4] button to go through the fan speeds in the following order.

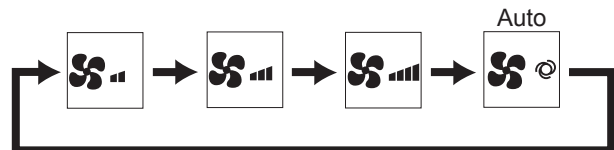

#### 3.4.2. For wireless remote controller

- Press button to select a desired fan speed.

- Each time you press the button, available options change with the display on the remote controller, as shown below.

Fan speed	Remote controller display			
	Low	Medium	High	Auto
3-stage				

#### Notes:

- In the following cases, the actual fan speed generated by the unit will differ from the speed shown on the remote controller display.
  1. While the display is in "STAND BY" or "DEFROST" states.
  2. When the temperature of the heat exchanger is low in the heating mode.  
(e.g. immediately after heating operation starts)
  3. In HEAT mode, when room temperature is higher than the temperature setting.
  4. When the unit is in DRY mode.



### 3. Operation

#### 3.5. Ventilation (For wired remote controller)

##### 3.5.1. Navigating through the Main menu

###### <Accessing the Main menu>

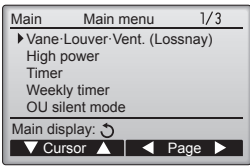

Press the [MENU] button.  
The Main menu will appear.

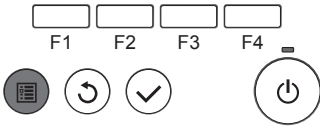

###### <Item selection>

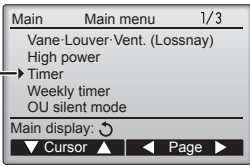

Press [F1] to move the cursor down.  
Press [F2] to move the cursor up.

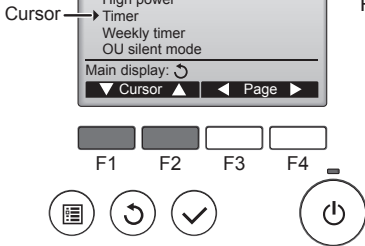

###### <Navigating through the pages>

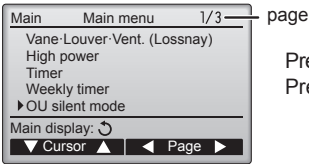

Press [F3] to go to the previous page.  
Press [F4] to go to the next page.

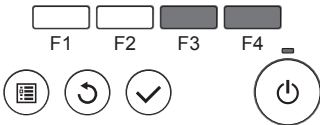

###### <Saving the settings>



Select the desired item, and press the [SELECT] button.

The screen to set the selected item will appear.

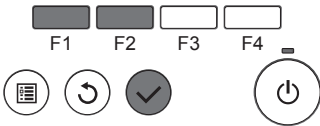

###### <Exiting the Main menu screen>

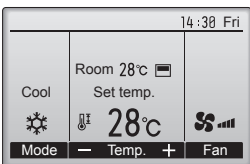

Press the [RETURN] button to exit the Main menu and return to the Main display.

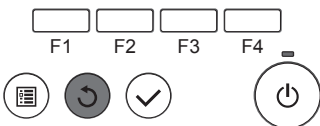

If no buttons are touched for 10 minutes, the screen will automatically return to the Main display. Any settings that have not been saved will be lost.

###### <Display of unsupported functions>

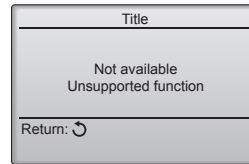

The message at left will appear if the user selects a function not supported by the corresponding indoor unit model.

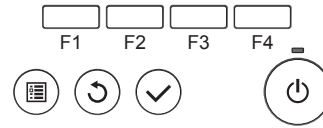

##### 3.5.2. Vane-Vent. (Lossnay)

###### <Accessing the menu>

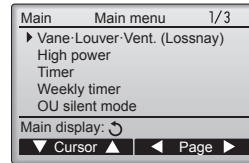

Select "Vane-Louver-Vent. (Lossnay)" from the Main menu, and press the [SELECT] button.

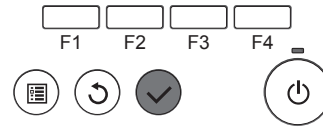

###### <Vent. setting>

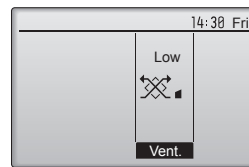

Press the [F3] button to go through the ventilation setting options in the order of "Off", "Low", and "High".  
\* Settable only when LOSSNAY unit is connected.

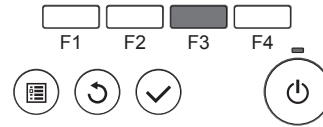

The fan on some models of indoor units may be interlocked with certain models of ventilation units.

###### <Returning to the Main menu>

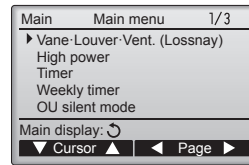

Press the [RETURN] button to go back to the Main menu.

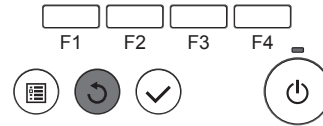







#### 3.6. Ventilation (For wireless remote controller)

- The ventilator will automatically operate when the indoor unit turns on.
- No indication on the wireless remote controller.



## 7. Trouble Shooting

Having trouble?	Here is the solution. (Unit is operating normally.)
Air conditioner does not heat or cool well.	<ul style="list-style-type: none"> <li>■ Clean the filter. (Airflow is reduced when the filter is dirty or clogged.)</li> <li>■ Check the temperature adjustment and adjust the set temperature.</li> <li>■ Make sure that there is plenty of space around the outdoor unit. Is the indoor unit air intake or outlet blocked?</li> <li>■ Has a door or window been left open?</li> </ul>
When heating operation starts, warm air does not blow from the indoor unit soon.	<ul style="list-style-type: none"> <li>■ Warm air does not blow until the indoor unit has sufficiently warmed up.</li> </ul>
During heating mode, the air conditioner stops before the set room temperature is reached.	<ul style="list-style-type: none"> <li>■ When the outdoor temperature is low and the humidity is high, frost may form on the outdoor unit. If this occurs, the outdoor unit performs a defrosting operation. Normal operation should begin after approximately 10 minutes.</li> </ul>
Airflow direction changes during operation or airflow direction cannot be set.	<ul style="list-style-type: none"> <li>■ During heating mode, the vanes automatically move to the horizontal airflow direction when the airflow temperature is low or during defrosting mode.</li> </ul>
When the airflow direction is changed, the vanes always move up and down past the set position before finally stopping at the position.	<ul style="list-style-type: none"> <li>■ When the airflow direction is changed, the vanes move to the set position after detecting the base position.</li> </ul>
A flowing water sound or occasional hissing sound is heard.	<ul style="list-style-type: none"> <li>■ These sounds can be heard when refrigerant is flowing in the air conditioner or when the refrigerant flow is changing.</li> </ul>
A cracking or creaking sound is heard.	<ul style="list-style-type: none"> <li>■ These sounds can be heard when parts rub against each due to expansion and contraction from temperature changes.</li> </ul>
The room has an unpleasant odor.	<ul style="list-style-type: none"> <li>■ The indoor unit draws in air that contains gases produced from the walls, carpeting, and furniture as well as odors trapped in clothing, and then blows this air back into the room.</li> </ul>
A white mist or vapor is emitted from the indoor unit.	<ul style="list-style-type: none"> <li>■ If the indoor temperature and the humidity are high, this condition may occur when operation starts.</li> <li>■ During defrosting mode, cool airflow may blow down and appear like a mist.</li> </ul>
Water or vapor is emitted from the outdoor unit.	<ul style="list-style-type: none"> <li>■ During cooling mode, water may form and drip from the cool pipes and joints.</li> <li>■ During heating mode, water may form and drip from the heat exchanger.</li> <li>■ During defrosting mode, water on the heat exchanger evaporates and water vapor may be emitted.</li> </ul>
"  appears in the remote controller display.	<ul style="list-style-type: none"> <li>■ During central control, " appears in the remote controller display and air conditioner operation cannot be started or stopped using the remote controller.</li> </ul>
When restarting the air conditioner soon after stopping it, it does not operate even though the ON/OFF button is pressed.	<ul style="list-style-type: none"> <li>■ Wait approximately three minutes.</li> <li>■ (Operation has stopped to protect the air conditioner.)</li> </ul>
Air conditioner operates without the ON/OFF button being pressed.	<ul style="list-style-type: none"> <li>■ Is the on timer set? Press the ON/OFF button to stop operation.</li> <li>■ Is the air conditioner connected to a central remote controller? Consult the concerned people who control the air conditioner.</li> <li>■ Does " appear in the remote controller display? Consult the concerned people who control the air conditioner.</li> <li>■ Has the auto recovery feature from power failures been set? Press the ON/OFF button to stop operation.</li> </ul>
Air conditioner stops without the ON/OFF button being pressed.	<ul style="list-style-type: none"> <li>■ Is the off timer set? Press the ON/OFF button to restart operation.</li> <li>■ Is the air conditioner connected to a central remote controller? Consult the concerned people who control the air conditioner.</li> <li>■ Does " appear in the remote controller display? Consult the concerned people who control the air conditioner.</li> </ul>
Remote controller timer operation cannot be set.	<ul style="list-style-type: none"> <li>■ Are timer settings invalid? If the timer can be set,  or  appears in the remote controller display.</li> </ul>
"PLEASE WAIT" appears in the remote controller display.	<ul style="list-style-type: none"> <li>■ The initial settings are being performed. Wait approximately 3 minutes.</li> </ul>
An error code appears in the remote controller display.	<ul style="list-style-type: none"> <li>■ The protection devices have operated to protect the air conditioner.</li> <li>■ Do not attempt to repair this equipment by yourself. Turn off the power switch immediately and consult your dealer. Be sure to provide the dealer with the model name and information that appeared in the remote controller display.</li> </ul>
Draining water or motor rotation sound is heard.	<ul style="list-style-type: none"> <li>■ When cooling operation stops, the drain pump operates and then stops. Wait approximately 3 minutes.</li> </ul>
The vanes do not move or the indoor unit does not respond to input from the wireless remote controller.	<ul style="list-style-type: none"> <li>■ The junction wire connectors of the vane motor and signal receiver may not be connected correctly. Have an installer check the connections. (The colors of the male and female sections of the junction wire connectors must match.)</li> </ul>

## 7. Trouble Shooting

Having trouble?	Here is the solution. (Unit is operating normally.)												
Noise is louder than specifications.	<ul style="list-style-type: none"> <li>The indoor operation sound level is affected by the acoustics of the particular room as shown in the following table and will be higher than the noise specification, which was measured in an echo-free room.</li> </ul> <table border="1"> <thead> <tr> <th></th> <th>High sound-absorbing rooms</th> <th>Normal rooms</th> <th>Low sound-absorbing rooms</th> </tr> </thead> <tbody> <tr> <td>Location examples</td> <td>Broadcasting studio, music room, etc.</td> <td>Reception room, hotel lobby, etc.</td> <td>Office, hotel room</td> </tr> <tr> <td>Noise levels</td> <td>3 to 7 dB</td> <td>6 to 10 dB</td> <td>9 to 13 dB</td> </tr> </tbody> </table>		High sound-absorbing rooms	Normal rooms	Low sound-absorbing rooms	Location examples	Broadcasting studio, music room, etc.	Reception room, hotel lobby, etc.	Office, hotel room	Noise levels	3 to 7 dB	6 to 10 dB	9 to 13 dB
	High sound-absorbing rooms	Normal rooms	Low sound-absorbing rooms										
Location examples	Broadcasting studio, music room, etc.	Reception room, hotel lobby, etc.	Office, hotel room										
Noise levels	3 to 7 dB	6 to 10 dB	9 to 13 dB										
Nothing appears in the wireless remote controller display, the display is faint, or signals are not received by the indoor unit unless the remote controller is close.	<ul style="list-style-type: none"> <li>The batteries are low. Replace the batteries and press the Reset button.</li> <li>If nothing appears even after the batteries are replaced, make sure that the batteries are installed in the correct directions (+, -).</li> </ul>												
The operation lamp near the receiver for the wireless remote controller on the indoor unit is flashing.	<ul style="list-style-type: none"> <li>The self diagnosis function has operated to protect the air conditioner.</li> <li>Do not attempt to repair this equipment by yourself. Turn off the power switch immediately and consult your dealer. Be sure to provide the dealer with the model name.</li> </ul>												
The wireless remote controller does not operate (the indoor unit beeps 4 times).	<ul style="list-style-type: none"> <li>Switch the auto mode setting to the AUTO (single set point) mode or AUTO (dual set point) mode. For details, refer to the included Notice (A5 sheet) or the Installation Manual.</li> </ul>												

## 8. Specifications

Item	Model	PEAD-M35JA(L)	PEAD-M50JA(L)	PEAD-M60JA(L)	PEAD-M71JA(L)	
Power source		220-240V 50Hz				
Dimension	Height / Width / Depth	mm	250/900/732	250/900/732	250/1100/732	250/1100/732
Net weight		kg	26(25)	27(26)	30(29)	30(29)
Fan	Airflow rate (Low-Middle-High)	m <sup>3</sup> /min	10.0-12.0-14.0	12.0-14.5-17.0	14.5-18.0-21.0	17.5-21.0-25.0
	External static pressure	Pa	35/50/70/100/150			
Sound pressure level (Low-Mid-High)		dB(A)	23-27-30	26-31-35	25-29-33	26-30-34

Item	Model	PEAD-M100JA(L)	PEAD-M125JA(L)	PEAD-M140JA(L)	
Power source		220-240V 50Hz			
Dimension	Height / Width / Depth	mm	250/1400/732	250/1400/732	250/1600/732
Net weight		kg	39(38)	40(39)	44(43)
Fan	Airflow rate (Low-Middle-High)	m <sup>3</sup> /min	24.0-29.0-34.0	29.5-35.5-42.0	32.0-39.0-46.0
	External static pressure	Pa	35/50/70/100/150		
Sound pressure level (Low-Mid-High)		dB(A)	29-34-38	33-36-40	34-38-43

# Inhaltsverzeichnis

1. Sicherheitsvorkehrungen.....	13	5. Notbetrieb bei schnurloser Fernbedienung (Option) .....	21
2. Bezeichnungen der Teile .....	14	6. Pflege und Reinigung .....	21
3. Bedienung .....	18	7. Fehlerbehebung .....	22
4. Timer.....	21	8. Technische Daten .....	23



Hinweis

Fig.1

Dieses Kennzeichnungssymbol gilt nur für EU-Länder.

Dieses Symbol entspricht der Richtlinie 2012/19/EU Artikel 14 Informationen für Nutzer und Anhang IX und/oder der Richtlinie 2006/66/EG Artikel 20 Informationen für Endnutzer und Anhang II.

Ihr MITSUBISHI ELECTRIC-Produkt wurde unter Einsatz von qualitativ hochwertigen Materialien und Komponenten konstruiert und gefertigt, die für Recycling und/oder Wiederverwendung geeignet sind. Dieses Symbol bedeutet, dass elektrische und elektronische Geräte sowie Batterien und Akkus am Ende ihrer Nutzungsdauer von Hausmüll getrennt zu entsorgen sind. Wenn ein chemisches Symbol unterhalb des Symbols (Fig.1), bedeutet dies, dass die Batterie bzw. der Akku ein Schwermetall in einer bestimmten Konzentration enthält.

Dies wird wie folgt angegeben: Hg: Quecksilber (0,0005 %), Cd: Cadmium (0,002 %), Pb: Blei (0,004 %)

In der Europäischen Union gibt es unterschiedliche Sammelsysteme für gebrauchte Elektrik- und Elektronikgeräte einerseits sowie Batterien und Akkus andererseits.

Bitte entsorgen Sie dieses Gerät, Batterien und Akkus vorschriftsmäßig bei Ihrer kommunalen Sammelstelle oder im örtlichen Recycling-Zentrum. Bitte helfen Sie uns, die Umwelt zu erhalten, in der wir leben!

**Hinweis:**

Der Teil „Verdrahtete Fernbedienung“ in diesem Bedienungshandbuch bezieht sich ausschließlich auf die PAR-32MAA. Wenn Sie Informationen zur anderen Fernbedienung benötigen, sehen Sie im Anleitungsbuch in dieser Box nach.

## 1. Sicherheitsvorkehrungen

- ▶ Vor dem Einbau der Anlage vergewissern, daß Sie alle Informationen über “Sicherheitsvorkehrungen” gelesen haben.
- ▶ Die “Sicherheitsvorkehrungen” enthalten sehr wichtige Sicherheitsgesichtspunkte. Sie sollten sie unbedingt befolgen.
- ▶ Vor Anschluß an das System Mitteilung an Stromversorgungsunternehmen machen oder dessen Genehmigung einholen.

### BEDEUTUNG DER AN DER EINHEIT VERWENDETEN SYMBOLE

	WARNUNG (Brandgefahr)	Dieses Symbol gilt nur für R32 Kühlmittel. Der verwendete Kühlmitteltyp ist auf dem Typenschild an der Außeneinheit angegeben. R32 Kühlmittel ist entzündlich. Wenn Kühlmittel ausläuft oder in Kontakt mit Feuer oder Teilen kommt, die Hitze erzeugen, kann dies die Bildung von gesundheitsschädlichen Gasen und Brandgefahr zur Folge haben.
		Das BEDIENUNGSHANDBUCH vor dem Betrieb aufmerksam lesen.
		Das Wartungspersonal ist gehalten, das BEDIENUNGSHANDBUCH und das INSTALLATIONSHANDBUCH vor dem Betrieb aufmerksam zu lesen.
		Weitere Informationen sind im BEDIENUNGSHANDBUCH, INSTALLATIONSHANDBUCH und weiterer Dokumentation enthalten.

#### Im Text verwendete Symbole

**Warnung:**

Beschreibt Vorkehrungen, die beachtet werden sollten, um den Benutzer vor der Gefahr von Verletzungen oder tödlicher Unfälle zu bewahren.

**Vorsicht:**

Beschreibt Vorkehrungen, die beachtet werden sollten, damit an der Anlage keine Schäden entstehen.

**Warnung:**

- Diese Geräte sind nicht für die Öffentlichkeit zugänglich.
- Die Anlage sollte nicht vom Benutzer eingebaut werden. Bitten Sie Ihren Händler oder eine Vertragswerkstatt, die Anlage einzubauen. Wenn die Anlage unsachgemäß eingebaut wurde, kann Wasser auslaufen, können Stromschläge erfolgen, oder es kann Feuer ausbrechen.
- Nicht auf die Anlage stellen oder Gegenstände darauf ablegen.
- Kein Wasser über die Anlage spritzen und die Anlage auch nicht mit nassen Händen berühren. Dies kann zu Stromschlägen führen.
- Kein brennbares Gas in der Nähe der Anlage versprühen. Es kann Feuer ausbrechen.
- Keine Gasheizung oder sonstige Geräte mit offenen Flammen in Bereichen abstellen, an denen Luft aus der Anlage ausströmt. Unvollständige Verbrennung kann die Folge sein.
- Wenn die Anlage läuft, nicht die Frontplatte oder den Gebläseschutz von der Außenanlage abnehmen.

#### In den Abbildungen verwendete Symbole

: Verweist auf einen Teil der Anlage, der geerdet werden muß.

- Wenn das Geräusch oder die Vibrationen anders als normal oder besonders stark sind, den Betrieb einstellen, den Hauptschalter ausschalten, und das Verkaufsgeschäft um Hilfe bitten.
- Niemals die Finger, Stöcke etc. in de Ansaug- oder Austrittsöffnungen stecken.
- Wenn Sie merkwürdige Gerüche feststellen, sollten Sie die Anlage nicht mehr benutzen, den Strom abschalten und sich an Ihren Kundendienst wenden, da sonst schwere Defekte an der Anlage, ein Stromschlag oder ein Brand verursacht werden können.
- Diese Klimaanlage darf NICHT von Kindern oder unsicheren Personen ohne Aufsicht benutzt werden.
- Kleine Kinder müssen beaufsichtigt werden, um sicherzustellen, daß sie nicht an der Klimaanlage herumspielen.
- Wenn gasförmiges oder flüssiges Kühlmittel entweicht, die Klimaanlage abstellen, den Raum ausreichend lüften und das Verkaufsgeschäft benachrichtigen.

# 1. Sicherheitsvorkehrungen

- Bei Installation, Standortwechsel oder Wartung der Klimaanlage ausschließlich das an der Außeneinheit angegebene Kühlmittel zum Füllen der Kühlmittelleitungen verwenden. Das Kühlmittel nicht mit anderem Kühlmittel mischen und sicherstellen, dass keine Luft in den Leitungen verbleibt.
  - Wenn sich Luft mit dem Kühlmittel vermischt, kann dies zu anomal hohem Druck in den Kühlmittelleitungen und folglich Explosionsgefahr oder anderen Gefährdungen führen.
  - Bei Verwendung eines anderen als dem für das System angegebenen Kühlmittel sind mechanische Störungen sowie Funktionsstörungen oder Ausfälle des Systems die Folge. Im schlimmsten Fall kann dies die Sicherheit des Produkts ernsthaft beeinträchtigen.
  - Zudem kann dies gegen geltendes Recht verstoßen.
  - Die MITSUBISHI ELECTRIC CORPORATION übernimmt keine Haftung bei Fehlfunktionen oder Unfällen, die aufgrund der Verwendung eines falschen Kühlmitteltyps aufgetreten sind.
- Die Inneneinheit muss in einem Raum installiert werden, der mindestens der im Installationshandbuch für die Außeneinheit angegebenen Stellfläche entspricht. Siehe das Installationshandbuch für die Außeneinheit.
- Stets nur vom Hersteller empfohlene Mittel verwenden, um den Abtauprozess zu beschleunigen oder die Reinigung durchzuführen.
- Diese Inneneinheit muss in einem Raum installiert werden, in dem sich keine kontinuierlich arbeitenden Zündvorrichtungen wie offene Flammen, Gasgeräte oder elektrische Heizungen befinden.
- Auf keinen Fall Löcher in diese Inneneinheit oder die Kühlmittelleitungen stechen oder brennen.
- Bitte beachten, dass das Kühlmittel geruchlos sein kann.

**⚠ Vorsicht:**

- Zum Drücken der Tasten keine scharfen Gegenstände benutzen, da dadurch die Fernbedienung beschädigt werden kann.
- Die Ansaug- oder Austrittsöffnungen weder der Innen- noch der Außenanlage blockieren oder abdecken.

**Die Anlage entsorgen**

Zum Entsorgen des Gerätes wenden Sie sich an Ihren Kundendienst.

# 2. Bezeichnungen der Teile

■ Inneneinheit

	PEAD-M·JA(L)
Lüfterstufen	3 Stufen
Klappe	–
Luftklappe	–
Filter	Normal
Reinigungsempfehlung für Filter	–

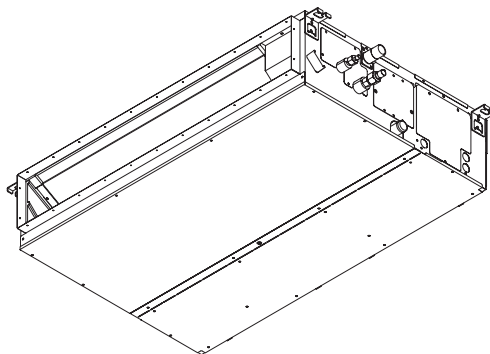

## 2. Bezeichnungen der Teile

### ■ Kabelfernbedienung

#### Steuerungseinheit

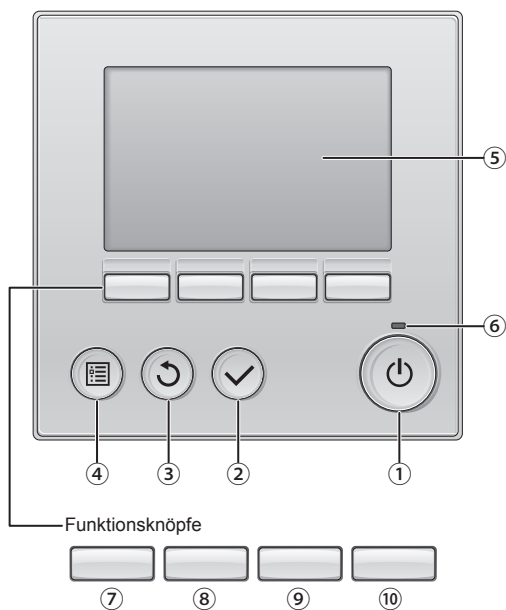

Die Funktionen der Funktionsknöpfe ändern sich je nach Anzeige. Details finden Sie in der Funktionshilfe für Knöpfe, welche für die Funktion der aktuellen Anzeige am unteren Teil des LCD erscheint. Wenn das System zentralgesteuert wird, wird die Funktionshilfe der entsprechenden gesperrten Knöpfe nicht angezeigt.

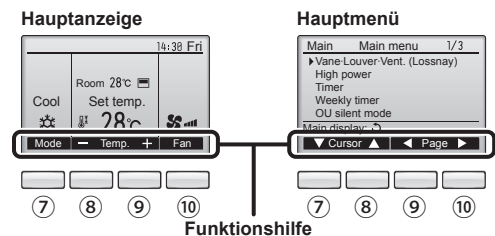

#### ① [EIN/AUS] Knopf

Drücken, um die Anlage EIN/AUS zu schalten.

#### ② [AUSWAHL] Knopf

Drücken, um die Einstellung zu speichern.

#### ③ [ZURÜCK] Knopf

Drücken, um zur vorhergehenden Anzeige zu wechseln.

#### ④ [MENÜ] Knopf

Drücken, um das Hauptmenü anzuzeigen.

#### ⑤ Hintergrundbeleuchtetes LCD

Betriebseinstellung wird angezeigt.

Wenn die Hintergrundbeleuchtung aus ist, wird sie durch Drücken eines Knopfes wieder eingeschaltet und bleibt je nach Anzeige für einen bestimmten Zeitraum eingeschaltet.

Wenn die Hintergrundbeleuchtung aus ist, wird sie durch Drücken eines Knopfes aktiviert ohne die Funktion des entsprechenden Knopfes zu aktivieren. (außer beim [EIN/AUS] Knopf)

#### ⑥ EIN/AUS-Lampe

Diese Lampe leuchtet grün, wenn die Anlage eingeschaltet ist. Sie blinkt, wenn die Fernsteuerung startet oder wenn ein Fehler vorliegt.

#### ⑦ Funktionsknopf [F1]

Hauptanzeige: Drücken, um die Funktion zu wechseln Betriebsart.

Hauptmenü: Drücken, um den Cursor nach unten zu bewegen.

#### ⑧ Funktionsknopf [F2]

Hauptanzeige: Drücken, um die Temperatur zu senken.

Hauptmenü: Drücken, um den Cursor nach oben zu bewegen.

#### ⑨ Funktionsknopf [F3]

Hauptanzeige: Drücken, um die Temperatur zu erhöhen.

Hauptmenü: Drücken, um zur vorhergehenden Seite zu wechseln.

#### ⑩ Funktionsknopf [F4]

Hauptanzeige: Drücken, um die Lüftergeschwindigkeit zu wechseln.

Hauptmenü: Drücken, um zur nächsten Seite zu wechseln.

## 2. Bezeichnungen der Teile

### Anzeige

Die Hauptanzeige kann auf zwei verschiedene Arten angezeigt werden „Komplett“ und „Einfach.“ Werkseinstellung ist „Komplett“ Um die Anzeige auf „Einfach“ umzustellen, muss die Einstellung im Hauptdisplay geändert werden. (Wenden Sie sich an die mit der Fernbedienung mitgelieferte Bedienungsanleitung.)

<Komplett Modus>

\* Alle Symbole werden als Erklärung angezeigt.

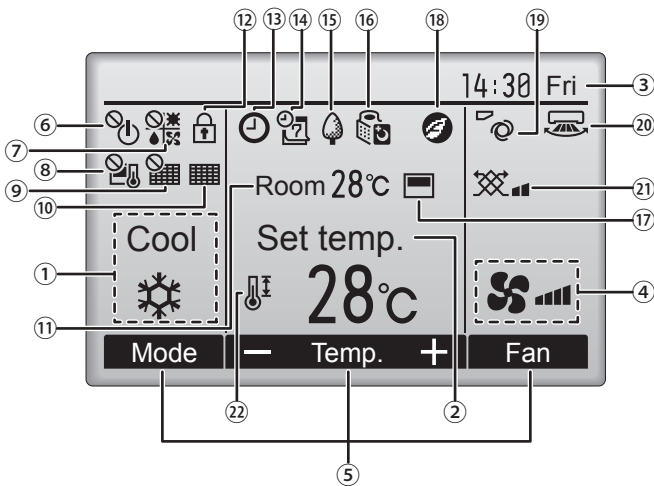

<Einfach Modus>

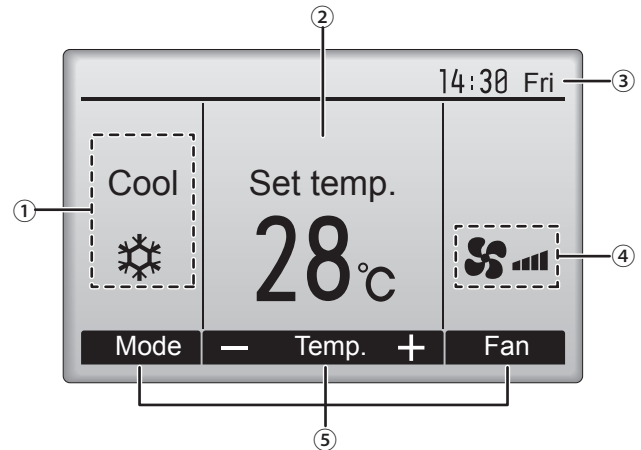

#### ① Betriebsart

Hier erscheint die Betriebsart der Innenanlage.

#### ② Voreingestellte Temperatur

Hier erscheint die voreingestellte Temperatur.

#### ③ Uhr (Siehe Installationsanleitung.)

Hier erscheint die aktuelle Zeit.

#### ④ Lüftergeschwindigkeit

Hier erscheint die Einstellung der Lüftergeschwindigkeit

#### ⑤ Funktionshilfe der Knöpfe

Hier erscheinen die Funktionen der entsprechenden Knöpfe.



Erscheint, wenn die „EIN/AUS“ Bedienung zentralgesteuert wird.



Erscheint, wenn die Betriebsart zentralgesteuert wird.



Erscheint, wenn die voreingestellte Temperatur zentralgesteuert wird.



Erscheint, wenn die Rückstellung des Filters zentralgesteuert wird.



Zeigt an, wenn die Filter gewartet werden müssen.

#### ⑪ Raumtemperatur (Siehe Installationsanleitung.)

Hier erscheint die aktuelle Raumtemperatur.



Erscheint, wenn die Knöpfe gesperrt sind.



Wird angezeigt, wenn der „Ein/Aus-Timer“, die „Nachtabsenkung“ oder die Funktion „Ausschalt-Timer“ aktiviert ist.

wird angezeigt, wenn der Timer durch das zentrale Steuerungssystem deaktiviert wird.



Erscheint, wenn die Wochenzeittimer aktiviert ist.



Erscheint, wenn die Anlagen im Energiesparmodus betrieben werden. (Wird bei einigen Modellen von Innengeräten nicht angezeigt)



Erscheint, wenn die Außenanlagen im Flüstermodus betrieben werden.



Erscheint, wenn der eingebaute Thermistor in der Fernsteuerung aktiviert ist, um die Raumtemperatur zu überwachen (⑪).

Erscheint, wenn der Thermistor der Innenanlage aktiviert ist, um die Raumtemperatur zu überwachen.



Erscheint, wenn die Anlagen im Energiesparmodus mit 3D-i-See-Sensor betrieben werden.



Zeigt die Flügeleinstellung.



Zeigt die Gittereinstellung.



Zeigt die Belüftungseinstellung.



Erscheint, wenn der voreingestellte Temperaturbereich eingeschränkt ist.

Die meisten Einstellungen (außer EIN/AUS, Betriebsart, Lüftergeschwindigkeit, Temperatur) können über die Menüanzeige eingestellt werden. (Wenden Sie sich an die mit der Fernbedienung mitgelieferte Bedienungsanleitung.)



## 2. Bezeichnungen der Teile

### ■ Außeneinheit (Option)

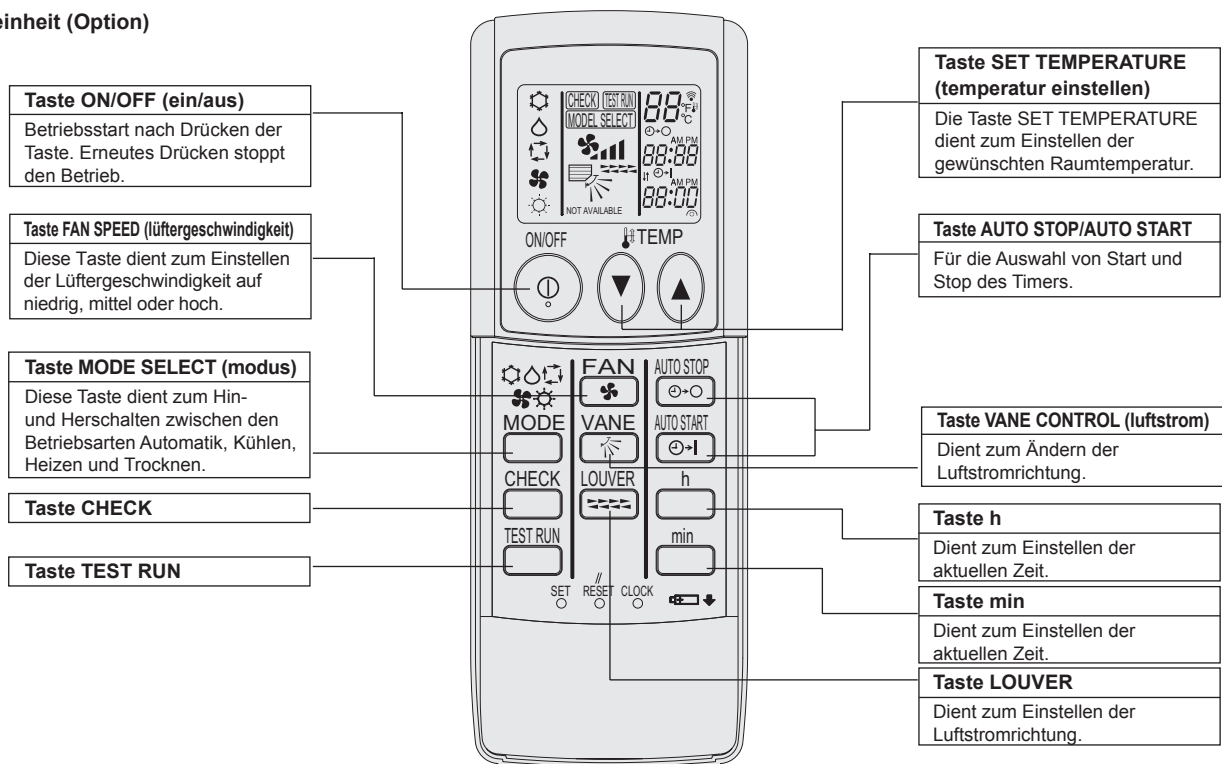

- Zur Benutzung der schnurlosen Fernbedienung diese auf den Empfänger am Innengerät richten.
- Wird die Fernbedienung innerhalb von etwa zwei Minuten betätigt, nachdem das Innengerät eingeschaltet wurde, erklingt unter Umständen zweimal ein Piepton während das Gerät die automatische Anfangsprüfung durchführt.
- Das Innengerät piept zur Bestätigung, dass das Signal, das von der Fernbedienung übertragen wird, empfangen wurde. Signale können bis zu etwa 7 Meter Sichtlinie vom Innengerät in einem Winkel von 45° nach links und rechts vom Gerät empfangen werden. Jedoch kann der Empfang des Innengeräts durch Beleuchtung wie Leuchtstofflampen oder starkes Licht beeinträchtigt werden.
- Wenn die Betriebsanzeige in der Nähe des Empfängers am Innengerät blinkt, muss das Gerät geprüft werden. Wenden Sie sich an Ihren Händler für Service.
- Behandeln Sie die Fernbedienung pfleglich! Lassen Sie sie nicht fallen und schützen Sie sie vor starken Erschütterungen. Schützen Sie die Fernbedienung darüber hinaus vor Wasser und hoher Luftfeuchtigkeit.
- Um ein Verlegen der Fernbedienung zu vermeiden, montieren Sie den Halter, der mit der Fernbedienung geliefert wurde, an einer Wand und legen Sie die Fernbedienung nach Gebrauch stets in den Halter zurück.

### Einsetzen/Austausch der Batterien

1. Nehmen Sie die obere Abdeckung ab und legen Sie zwei AAA-Batterien ein. Schließen Sie dann die obere Abdeckung wieder.

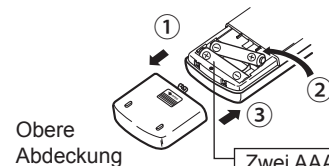

Zwei AAA-Batterien  
Legen Sie den negativen (-) Pol der Batterien zuerst ein. Setzen Sie die Batterien in die richtige Richtung (+, -) zeigend ein!

2. Drücken Sie die Taste Reset (Zurücksetzen).

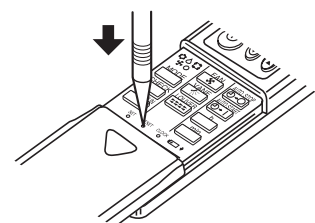

Drücken Sie die Taste Reset (Zurücksetzen) mit einem spitzen Gegenstand.

### 3. Bedienung

■ Zu den Bedienungsmethoden beachten Sie die Bedienungsanleitung, die mit der jeweiligen Fernbedienung geliefert wird.

#### 3.1. ON/OFF (Ein-/Ausschalten)

##### 3.1.1. Für verdrahteter Fernbedienung

[EIN]

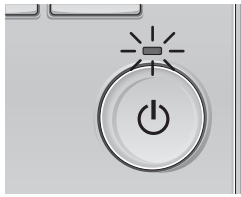

Drücken Sie den [EIN/AUS] Knopf. Die EIN/AUS-Lampe leuchtet Grün wenn der Betrieb startet.

[AUS]

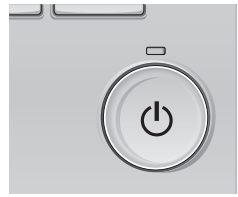

Drücken Sie den [EIN/AUS] Knopf erneut. Die EIN/AUS-Lampe leuchtet nicht mehr wenn der Betrieb stoppt.

#### ■ Betriebsstatusspeicher

	Fernbedienungseinstellung
Betriebsart	Betriebsmodus vor der Stromabschaltung
Voreingestellte Temperatur	Voreingestellte Temperatur vor der Stromabschaltung
Lüftergeschwindigkeit	Lüftergeschwindigkeit vor der Stromabschaltung

#### ■ Einstellbarer Bereich der voreingestellten Temperatur

Betriebsart	Voreingestellter Temperaturbereich
Kühlen/Trocknen	19 – 30 °C
Heizen	17 – 28 °C
Auto	19 – 28 °C
Gebläse/Ventilation	Nicht einstellbar

##### 3.1.2. Für die schnurlose Fernbedienung

[EIN]

■ Drücken Sie die Taste ON/OFF ①.

**Hinweis:**

● Wenn das Gerät neu gestartet wird, sind die Anfangseinstellungen wie folgt.

	Fernbedienungseinstellungen		
Modus	Letzte Einstellung		
Temperatureinstellung	Letzte Einstellung		
Lüftergeschwindigkeit	Letzte Einstellung		
Luftstrom nach oben/ nach unten	Modus	Cool oder Dry	Horiz. Auslaß
		Heat	Letzte Einstellung
		Fan	Horiz. Auslaß

[AUS]

■ Drücken Sie die Taste ON/OFF ① erneut.

**Hinweis:**

Selbst wenn Sie die ON/OFF (NETZSTROM EIN/AUS-) Taste unmittelbar nach Abschaltung des in Gang befindlichen Betriebs drücken, beginnt die Klimaanlage etwa drei Minuten lang nicht zu laufen. Dadurch wird verhindert, daß Teile im Inneren der Anlage beschädigt werden.

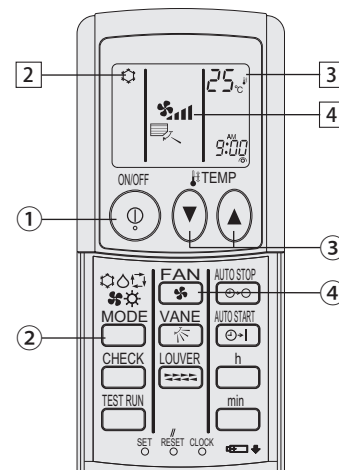

(Option)

#### 3.2. Betriebsart wählen

##### 3.2.1. Für verdrahteter Fernbedienung

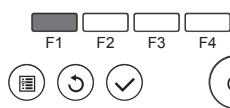
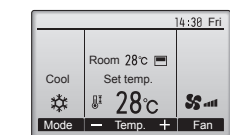

Drücken Sie [F1], um die Betriebsmodi in der Reihenfolge „Cool“ (Kühlen), „Dry“ (Trocknen), „Fan“ (Lüfter), „Auto“ und „Heat“ (Heizen) zu durchlaufen. Wählen Sie den gewünschten Betriebsmodus aus.

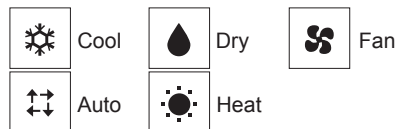

• Betriebsarten, die für die angeschlossene Innenanlage nicht zur Verfügung stehen, werden nicht angezeigt.

#### Was bedeutet das blinkende Modussymbol?

Das Modussymbol blinkt, wenn andere Innenanlagen im gleichen Kühlmittelsystem (an dieselbe Aussenanlage angeschlossen) bereits in einem anderen Betriebsmodus arbeiten. In diesem Fall können die verbleibenden Anlagen der gleichen Gruppe nur im selben Modus arbeiten.

##### 3.2.2. Für die schnurlose Fernbedienung

■ Die Betriebsart (☐❄️🌧️🌀☀️) Taste ② drücken und die Betriebsart wählen ②.

- ☐❄️ Kühlen
- 🌧️ Trocknen
- 🌀 Gebläse
- ☀️ Heizen
- ☐ Automatik (Kühlen/Heizen)
- 🌀 Betriebsart Belüftung

Wird nur angezeigt, wenn Kabelfernbedienung benutzt wird  
LOSSNAY angeschlossen ist

### 3. Bedienung

#### Automatischer Betrieb

- Eine Temperatur wird eingestellt und der Kühlbetrieb beginnt, wenn die Umgebungstemperatur zu hoch ist bzw. der Heizbetrieb beginnt, wenn sie zu niedrig ist.
- Im automatischen Betrieb schaltet die Klimaanlage in die Betriebsart Kühlen, wenn die Umgebungstemperatur sich ändert und 15 Minuten lang 2 °C oder mehr über der eingestellten Temperatur liegt. Ebenso schaltet die Klimaanlage in die Betriebsart Heizen, wenn die Umgebungstemperatur 15 Minuten lang 2 °C oder mehr unter der eingestellten Temperatur liegt.

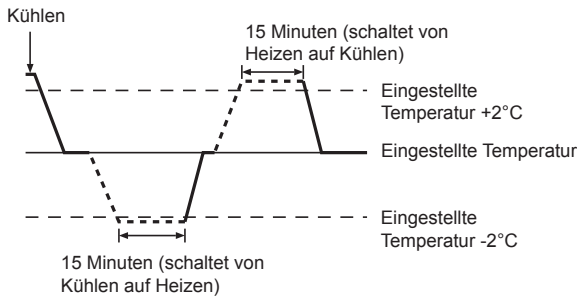

- Da die Umgebungstemperatur automatisch angepasst wird, um eine festgelegte tatsächliche Temperatur beizubehalten, wird das Kühlen einige Grade wärmer und das Heizen einige Grade kühler ausgeführt als die eingestellte Umgebungstemperatur, sobald die Temperatur erreicht ist (automatisches Energiesparen).

#### 3.3. Temperatureinstellung

##### 3.3.1. Für verdrahteter Fernbedienung

<Cool (Kühlen), Dry (Trocken), Heat (Heizen), und Auto>

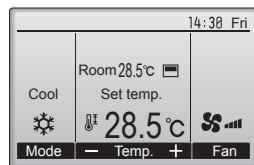
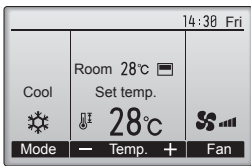

Anzeigebeispiel  
(in Celsius in Schritten von 0,5 Grad)



Drücken Sie die Taste [F2], um die voreingestellte Temperatur zu verringern, und [F3], um sie zu erhöhen.

- Die einstellbaren Temperaturbereiche der unterschiedlichen Betriebsarten finden Sie in der Tabelle auf Seite 18.
- Voreingestellte Temperaturbereiche können nicht für den Betrieb Lüfter/Ventilation eingestellt werden.
- Die voreingestellte Temperatur wird entweder in Celsius in Schritten von 0,5 oder 1 Grad oder in Fahrenheit angezeigt, abhängig vom Modell des Innengeräts und vom eingestellten Anzeigemodus an der Fernbedienung.

##### 3.3.2. Für die schnurlose Fernbedienung

###### ► Zum Absenken der Raumtemperatur:

- Taste drücken **3**, um die gewünschte Raumtemperatur einzustellen. Die eingestellte Raumtemperatur wird angezeigt **3**.
- Bei jedem Drücken der Taste vermindert sich der Temperaturwert um 1 °C.

###### ► Zur Erhöhung der Raumtemperatur:

- Taste drücken **3**, um die gewünschte Raumtemperatur einzustellen. Die eingestellte Temperatur wird angezeigt **3**.
- Bei jedem Drücken der Taste vermindert sich der Temperaturwert um 1 °C.

- Folgende Temperaturbereiche sind verfügbar:

Kühlen und Trocknen: 19 - 30 °C  
Heizen: 17 - 28 °C  
Automatik: 19 - 28 °C

- Die Anzeige blinkt bei 8 °C bis 39 °C und informiert so darüber ob die Raumtemperatur höher oder niedriger als die angezeigte Temperatur ist.

#### 3.4. Einstellung der Lüftergeschwindigkeit

##### 3.4.1. Für verdrahteter Fernbedienung

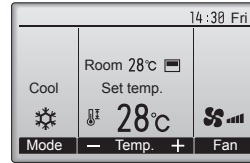

Drücken Sie [F4], um die Lüftergeschwindigkeit in folgender Reihenfolge zu durchlaufen.

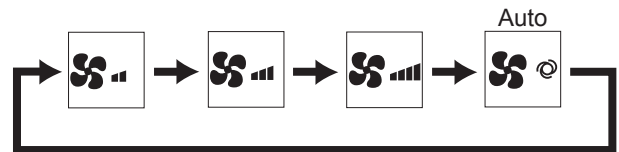

##### 3.4.2. Für die schnurlose Fernbedienung

- Taste drücken, um die gewünschte Gebläsegeschwindigkeit einzustellen.

- Bei jedem Drücken der Taste ändern sich die verfügbaren Optionen entsprechend der Anzeige auf der Fernbedienung, wie dargestellt.

Gebläseleistung	Fernbedienungsanzeige			
	Langsam	Mittel	Schnell	Auto
3-Vierstufig				

###### Hinweise:

- In den folgenden Fällen unterscheidet sich die vom Gerät erzeugte tatsächliche Lüftergeschwindigkeit von der auf der Fernbedienungsanzeige angezeigten Geschwindigkeit:
  1. Während das Display sich in einem der Zustände „STAND BY“ (Bereitschaft) oder „DEFROST“ (Abtauen) befindet.
  2. Wenn die Temperatur des Wärmetauschers in der Betriebsart Heizen zu niedrig ist. (z.B. direkt nach dem Heizbeginn)
  3. Im HEAT-Modus, wenn die Raumtemperatur höher als die Temperatureinstellung ist.
  4. Wenn sich das Gerät im DRY-Modus befindet.

### 3. Bedienung

#### 3.5. Belüftung (Für verdrahteter Fernbedienung)

##### 3.5.1. Navigation durch das Hauptmenü

###### <Hauptmenü aufrufen>

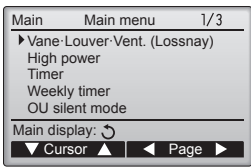

Drücken Sie [MENÜ].  
Das Hauptmenü erscheint.



###### <Objektauswahl>

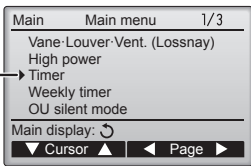

Marke → [F1] drücken, um den Cursor nach unten zu bewegen.  
[F2] drücken, um den Cursor nach oben zu bewegen.



###### <Navigation durch die Seiten>

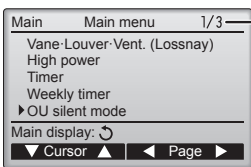

Seite [F3] drücken, um zur vorhergehenden Seite zu wechseln.  
[F4] drücken, um zur nächsten Seite zu wechseln.



###### <Einstellungen speichern>



Gewünschtes Objekt auswählen und [AUSWAHL] drücken.  
Die Anzeige, um das ausgewählte Objekt einzustellen erscheint.



###### <Hauptmenüanzeige verlassen>

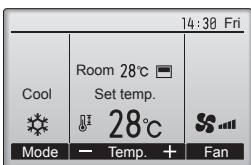

Drücken Sie [ZURÜCK], um das Hauptmenü zu verlassen und zur Hauptanzeige zurück zu kehren.



###### <Anzeige nicht unterstützter Funktionen>

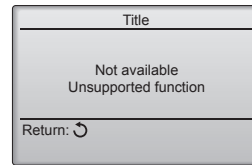

Wenn der Benutzer eine Funktion wählt, die von der entsprechenden Anlage nicht unterstützt wird, erscheint die links dargestellte Nachricht.



##### 3.5.2. Vane-Lüftung (Lossnay)

###### <Menü aufrufen>

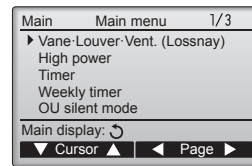

Wählen Sie „Vane-Louver-Vent. (Lossnay)“ (Vane-Louver-Lüftung (Lossnay)) vom Hauptmenü und drücken [AUSWAHL]



###### <Ventilationseinstellung>

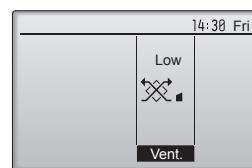

Drücken Sie [F3], um durch die Ventilationseinstellungen in der Reihenfolge „Off“ (Aus), „Low“ (Lo) und „High“ (Hoch) zu blättern.  
\* Nur einstellbar, wenn eine LOSSNAY Anlage angeschlossen ist.



• Bei einigen Innenanlagen kann der Lüfter mit bestimmten Ventilationsanlagen gekoppelt sein.

###### <Zum Hauptmenü zurückkehren>

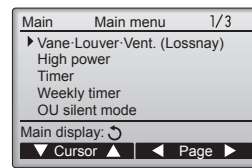

Drücken Sie [ZURÜCK], um zum Hauptmenü zurück zu kehren.



##### 3.6. Belüftung (Für die schnurlose Fernbedienung)

- Der Ventilator startet automatisch, wenn sich das Innengerät einschaltet.
- Keine Anzeige an der kabellosen Fernbedienung.

Wenn für 10 Minuten kein Knopf gedrückt wird, kehrt die Anzeige automatisch zur Hauptanzeige zurück. Nicht gespeicherte Einstellungen gehen dann verloren.

## 4. Timer

■ Die Timer-Funktionen sind für jede Fernbedienung unterschiedlich.

■ Näheres zur Bedienung der jeweiligen Fernbedienung erfahren Sie in der Bedienungsanleitung, die mit der jeweiligen Fernbedienung geliefert wurde.

### 4.1. Für die schnurlose Fernbedienung

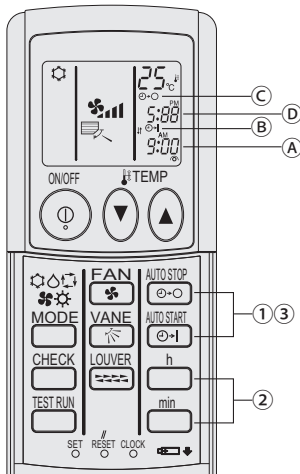

#### 1) Aktuelle Uhrzeit einstellen

- ① Drücken Sie die Taste CLOCK mit einem dünnen Stab; die Zeit (A) blinkt.
- ② Stellen Sie die aktuelle Uhrzeit mit den Tasten  $\square$  und  $\square$  ein.
- ③ Drücken Sie die Taste CLOCK erneut mit einem dünnen Stab.

#### 2) Stellen Sie die Uhrzeit, zu der die Anlage anspringen soll, wie folgt ein

- ① Drücken Sie die Taste  $\square$ .
- Die Zeit kann eingestellt, solange das folgende Symbol blinkt.  
Einschaltzeit: (B) START blinkt.
- Die Startzeiten werden bei (A) angezeigt.

- ② Stellen Sie die gewünschte Zeit mit den Tasten  $\square$  und  $\square$  ein.
- ③ Drücken Sie zum Löschen der ON-Timer-Einstellung die Taste  $\square$ .

#### 3) Stellen Sie die Uhrzeit, zu der sich die Anlage ausschalten soll, wie folgt ein

- ① Drücken Sie die Taste  $\square$ .
- Die Zeit kann eingestellt werden, solange das folgende Symbol blinkt.  
Ausschaltzeit: (C) STOP blinkt.
- Die Ausschaltzeiten werden bei (D) angezeigt.

- ② Stellen Sie die gewünschte Zeit mit den Tasten  $\square$  und  $\square$  ein.
- ③ Drücken Sie zum Löschen der OFF-Timer-Einstellung die Taste  $\square$ .

#### 4) Eingestellte Zeiten ändern

Löschen Sie den Timer mit  $\square$  oder  $\square$  und wiederholen Sie die Schritte ab 2) oder 3).

## 5. Notbetrieb bei schnurloser Fernbedienung (Option)

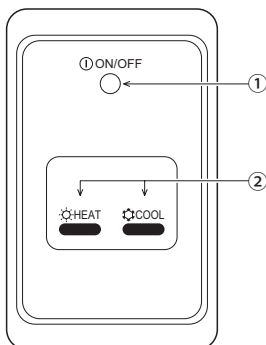

- ① **ON/OFF (EIN/AUS)-Lampe** (leuchtet, wenn die Einheit in Betrieb ist; leuchtet nicht, wenn die Einheit außer Betrieb ist)

#### ② Notbetrieb

Wenn die Fernbedienung nicht korrekt betrieben wird, verwenden Sie die Tasten  $\square$  COOL (KÜHLEN) oder HEAT  $\square$  (HEIZEN) an der Signalempfänger-Einheit, um die Einheit ein- bzw. auszuschalten. Bei reinen Kühleinheiten wird durch das Drücken der Taste  $\square$  HEAT (HEIZEN) der Ventilator ein- bzw. ausgeschaltet.

Durch Drücken der Tasten  $\square$  COOL (KÜHLEN) oder  $\square$  HEAT (HEIZEN) werden die folgenden Einstellungen gewählt.

Betriebsmodus	COOL (KÜHLEN)	HEAT (HEIZEN)
Voreingestellte Temperatur	24 °C/75 °F	24 °C/75 °F
Ventilatorgeschwindigkeit	Hoch	Hoch

## 6. Pflege und Reinigung

### ► Reinigung der Filter

- Die Filter mit einem Staubsauger reinigen. Wenn Sie keinen Staubsauger besitzen, den Schmutz und Staub durch Klopfen der Filter auf einen harten Gegenstand hinaus befördern.
- Wenn die Filter besonders schmutzig sind, diese in lauwarmem Wasser auswaschen. Sorgfältig darauf achten, das Waschmittel gründlich auszuspülen und die Filter vor dem Wiedereinsetzen in die Anlage vollständig trocknen lassen.

#### ⚠ Vorsicht:

- Die Filter nicht in direktem Sonnenlicht oder unter Verwendung einer Wärmequelle, wie etwa einer Elektroheizung, trocknen: sie können sich dadurch verformen.
- Die Filter nicht in heißem Wasser (mehr als 50°C) waschen, da sie sich sonst verformen können.
- Dafür sorgen, daß die Luftfilter immer installiert sind. Der Betrieb der Anlage ohne Luftfilter kann zu Fehlfunktionen führen.

#### ⚠ Vorsicht:

- Zur Reinigung muß unbedingt der Betrieb eingestellt und die Stromversorgung ausgeschaltet werden.
- Jede Inneneinheit hat Filter, um Staub aus der angesaugten Luft zu entfernen. Reinigen Sie die Filter, indem Sie den unten stehenden Vorgängen folgen.

### ► Filter entfernen

#### ⚠ Vorsicht:



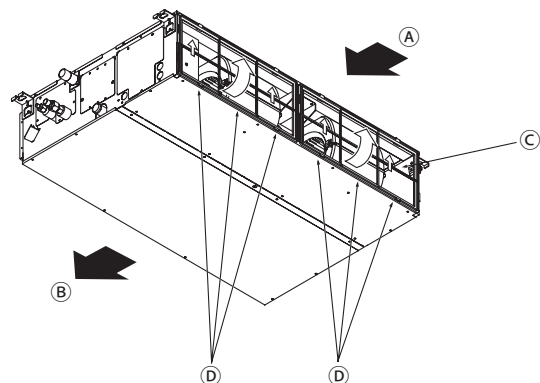



- Bei Entfernen des Filters Vorsichtsmaßnahmen treffen, um die Augen vor dem Staub zu schützen. Außerdem darauf achten, nicht zu fallen, falls für diese Aufgabe ein Hocker benutzt werden muß.
- Wenn der Filter entfernt ist, die metallenen Bauteile im Inneren der Inneneinheit nicht berühren; andernfalls können Sie sich verletzen.



- Den Filterknopf anheben und ziehen.

(A) Lufteinlaß (B) Luftausgang (C) Filter (D) Knopf

## 7. Fehlerbehebung

Probleme?	Hier ist die Lösung. (Gerät arbeitet normal.)
Klimaanlage heizt bzw. kühlt schlecht.	<ul style="list-style-type: none"> <li>■ Reinigen Sie den Filter. (Bei verschmutztem oder blockiertem Filter wird der Luftstrom behindert.)</li> <li>■ Prüfen Sie die Temperaturanpassung und passen Sie die eingestellte Temperatur an.</li> <li>■ Stellen Sie sicher, dass um das Außengerät herum genügend Freiraum ist. Ist der Luftein- oder Luftauslass des Innengeräts blockiert?</li> <li>■ Wurde eine Tür oder ein Fenster offen stehen gelassen?</li> </ul>
Beim Anlaufen des Heizvorgangs dauert es eine Zeit, bis warme Luft vom Innengerät abgegeben wird.	<ul style="list-style-type: none"> <li>■ Erst wenn das Innengerät sich ausreichend erwärmt hat, bläst es warme Luft.</li> </ul>
In der Betriebsart Heizen stoppt die Klimaanlage, bevor die eingestellte Umgebungstemperatur erreicht wurde.	<ul style="list-style-type: none"> <li>■ Wenn die Außentemperatur gering ist und die Feuchtigkeit hoch, kann sich Eis auf dem Außengerät bilden. Wenn dies geschieht, führt das Außengerät einen Abtauvorgang aus. Normaler Betrieb sollte nach ungefähr 10 Minuten beginnen.</li> </ul>
Richtung des Luftstroms ändert sich bei laufendem Betrieb oder die Richtung des Luftstroms kann nicht eingestellt werden.	<ul style="list-style-type: none"> <li>■ In der Betriebsart Heizen werden die Klappen automatisch in horizontale Luftstromrichtung gebracht, wenn die Luftstromtemperatur zu niedrig ist oder in der Betriebsart Abtauen.</li> </ul>
Wenn die Luftstromrichtung geändert wird, bewegen sich die Klappen auf und ab über die eingestellte Position hinaus, bevor sie schließlich in der eingestellten Position stoppen.	<ul style="list-style-type: none"> <li>■ Wenn die Luftstromrichtung geändert wird, bewegen sich die Klappen in die eingestellte Position, nachdem die Grundstellung erkannt wurde.</li> </ul>
Gelegentlich ist ein Geräusch wie fließendes Wasser oder ein Zischen zu hören.	<ul style="list-style-type: none"> <li>■ Diese Geräusche entstehen, wenn Kältemittel in der Klimaanlage fließt oder wenn sich der Kältemitteldurchfluss ändert.</li> </ul>
Ein Knarren oder Quietschen ist zu hören.	<ul style="list-style-type: none"> <li>■ Diese Geräusche werden durch Teile verursacht, die aneinander reiben aufgrund von Ausdehnung und Zusammenziehen bei Temperaturänderungen.</li> </ul>
Der Raum wird von einem unangenehmen Geruch durchströmt.	<ul style="list-style-type: none"> <li>■ Das Innengerät saugt Luft ein, die mit den Ausdünstungen der Wände, Teppiche und Möbel durchsetzt ist, sowie mit Gerüchen, die sich in Kleidung befinden, und bläst diese Luft anschließend zurück in den Raum.</li> </ul>
Das Innengerät strömt einen weißen Nebel oder Dampf aus.	<ul style="list-style-type: none"> <li>■ Wenn Innentemperatur und Feuchtigkeit hoch sind, kann es bei Betriebsbeginn zu dieser Erscheinung kommen.</li> <li>■ In der Betriebsart Abtauen kann ein kühler Luftstrom nach unten blasen und wie Nebel erscheinen.</li> </ul>
Das Außengerät strömt Wasser oder Dampf aus.	<ul style="list-style-type: none"> <li>■ In der Betriebsart Kühlen kann sich Wasser bilden und von kalten Rohren und Verbindungen tropfen.</li> <li>■ In der Betriebsart Heizen kann sich Wasser bilden und vom Wärmetauscher heruntertropfen.</li> <li>■ In der Betriebsart Abtauen verdunstet Wasser auf dem Wärmetauscher und Wasserdampf kann ausströmen.</li> </ul>
„  “ erscheint im Display der Fernbedienung.	<ul style="list-style-type: none"> <li>■ Bei Zentralsteuerung erscheint „“ im Display der Fernbedienung und der Klimaanlagebetrieb kann mit der Fernbedienung weder aufgenommen noch gestoppt werden.</li> </ul>
Wenn die Klimaanlage erneut gestartet wird kurz nachdem sie ausgeschaltet wurde, lässt sie sich auch durch Drücken auf die Taste ON/OFF (EIN/AUS) nicht einschalten.	<ul style="list-style-type: none"> <li>■ Warten Sie etwa drei Minuten. (Der Betrieb wurde zum Schutz der Klimaanlage eingestellt.)</li> </ul>
Die Klimaanlage schaltet sich ein, ohne dass die Taste ON/OFF (EIN/AUS) gedrückt wurde.	<ul style="list-style-type: none"> <li>■ Ist der Timer zum Einschalten gesetzt? Drücken Sie auf ON/OFF, um das Gerät auszuschalten.</li> <li>■ Ist die Klimaanlage an eine zentrale Fernbedienung angeschlossen? Wenden Sie sich an die betreffenden Personen, die die Klimaanlage steuern.</li> <li>■ Erscheint „“ im Display der Fernbedienung? Wenden Sie sich an die betreffenden Personen, die die Klimaanlage steuern.</li> <li>■ Wurde die automatische Wiederherstellung nach Stromausfällen eingestellt? Drücken Sie auf ON/OFF, um das Gerät auszuschalten.</li> </ul>
Die Klimaanlage schaltet sich aus, ohne dass die Taste ON/OFF (EIN/AUS) gedrückt wurde.	<ul style="list-style-type: none"> <li>■ Ist der Timer zum Ausschalten gesetzt? Drücken Sie auf ON/OFF, um das Gerät wieder einzuschalten.</li> <li>■ Ist die Klimaanlage an eine zentrale Fernbedienung angeschlossen? Wenden Sie sich an die betreffenden Personen, die die Klimaanlage steuern.</li> <li>■ Erscheint „“ im Display der Fernbedienung? Wenden Sie sich an die betreffenden Personen, die die Klimaanlage steuern.</li> </ul>
Timerfunktion der Fernbedienung kann nicht eingestellt werden.	<ul style="list-style-type: none"> <li>■ Sind die Timereinstellungen unzulässig? Wenn der Timer eingestellt werden kann, erscheint  oder  im Display der Fernbedienung.</li> </ul>
„PLEASE WAIT“ (BITTE WARTEN) erscheint im Display der Fernbedienung.	<ul style="list-style-type: none"> <li>■ Die anfänglichen Einstellungen werden vorgenommen. Warten Sie etwa 3 Minuten.</li> </ul>

## 7. Fehlerbehebung

Probleme?	Hier ist die Lösung. (Gerät arbeitet normal.)												
Ein Fehlercode erscheint im Display der Fernbedienung.	<ul style="list-style-type: none"> <li>■ Die Schutzvorrichtungen haben zum Schutz der Klimaanlage eingegriffen.</li> <li>■ Versuchen Sie nicht, das Gerät selbst zu reparieren. Schalten Sie den Netzschalter sofort aus und wenden Sie sich an Ihren Händler. Teilen Sie dem Händler den Modellnamen und die Informationen mit, die im Display der Fernbedienung angezeigt wurden.</li> </ul>												
Ablaufendes Wasser oder das Geräusch eines sich drehenden Motors sind zu hören.	<ul style="list-style-type: none"> <li>■ Wenn der Kühlvorgang stoppt, läuft die Entleerungspumpe und stoppt dann. Warten Sie etwa 3 Minuten.</li> </ul>												
Die Schaufeln bewegen sich nicht oder das Innengerät reagiert nicht auf Eingaben von der drahtlosen Fernbedienung.	<ul style="list-style-type: none"> <li>■ Die Verbindungsleitungsanschlüsse des Schaufelmotors und des Signalempfängers sind möglicherweise nicht richtig verbunden. Lassen Sie die Anschlüsse durch einen Installateur prüfen. (Die Farben der Stecker- und Buchsenabschnitte der Verbindungsleitungsanschlüsse müssen übereinstimmen.)</li> </ul>												
Es wird mehr Lärm erzeugt als in den technischen Daten angegeben.	<ul style="list-style-type: none"> <li>■ Der Geräuschpegel im Innenbetrieb wird durch die akustischen Eigenschaften des einzelnen Raumes wie in der nachfolgenden Tabelle aufgeführt beeinflusst und kann höher sein als die Spezifikation, die in einem Raum ohne Hall gemessen wurde.</li> </ul> <table border="1" style="width: 100%; border-collapse: collapse; text-align: center;"> <thead> <tr> <th></th> <th>Schallschluckende Räume</th> <th>Normale Räume</th> <th>Nicht schallschluckende Räume</th> </tr> </thead> <tbody> <tr> <td>Aufstellbeispiele</td> <td>Sendesaal, Musikraum etc.</td> <td>Empfangszimmer, Hotellobby etc.</td> <td>Büro, Hotelzimmer</td> </tr> <tr> <td>Geräuschpegel</td> <td>3 bis 7 dB</td> <td>6 bis 10 dB</td> <td>9 bis 13 dB</td> </tr> </tbody> </table>		Schallschluckende Räume	Normale Räume	Nicht schallschluckende Räume	Aufstellbeispiele	Sendesaal, Musikraum etc.	Empfangszimmer, Hotellobby etc.	Büro, Hotelzimmer	Geräuschpegel	3 bis 7 dB	6 bis 10 dB	9 bis 13 dB
	Schallschluckende Räume	Normale Räume	Nicht schallschluckende Räume										
Aufstellbeispiele	Sendesaal, Musikraum etc.	Empfangszimmer, Hotellobby etc.	Büro, Hotelzimmer										
Geräuschpegel	3 bis 7 dB	6 bis 10 dB	9 bis 13 dB										
Es wird nichts im Display der Fernbedienung angezeigt, das Display leuchtet nur schwach oder Signale werden vom Innengerät nur empfangen, wenn die Fernbedienung sehr nahe ist.	<ul style="list-style-type: none"> <li>■ Die Batterien sind schwach. Tauschen Sie die Batterien aus und drücken Sie die Reset-Taste.</li> <li>■ Wenn auch nach Austausch der Batterien nichts angezeigt wird, stellen Sie sicher, dass die Batterien richtig herum (+, -) eingelegt sind.</li> </ul>												
Die Betriebsanzeige in der Nähe des Empfängers für die schnurlose Fernbedienung am Innengerät blinkt.	<ul style="list-style-type: none"> <li>■ Die Selbstdiagnosefunktion wurde zum Schutz der Klimaanlage aktiviert.</li> <li>■ Versuchen Sie nicht, das Gerät selbst zu reparieren. Schalten Sie den Netzschalter sofort aus und wenden Sie sich an Ihren Händler. Teilen Sie dem Händler den Modellnamen mit.</li> </ul>												
Die drahtlose Fernbedienung funktioniert nicht (das Innengerät piept 4 Mal).	<ul style="list-style-type: none"> <li>■ Schalten Sie die Automatikmoduseinstellung auf AUTO (einzelner Einstellungspunkt) oder AUTO (doppelter Einstellungspunkt) um. Einzelheiten finden Sie im beiliegenden Hinweis (A5-Blatt) oder der Installationsanleitung.</li> </ul>												

## 8. Technische Daten

Position	Modell	PEAD-M35JA(L)	PEAD-M50JA(L)	PEAD-M60JA(L)	PEAD-M71JA(L)	
Stromquelle		220-240V 50Hz				
Maße	Höhe / Breite / Tiefe	mm	250/900/732	250/900/732	250/1100/732	250/1100/732
Nettogewicht		kg	26(25)	27(26)	30(29)	30(29)
Gebläse	Luftdurchflußrate (Schwach-Mittel-Stark)	m <sup>3</sup> /min	10,0-12,0-14,0	12,0-14,5-17,0	14,5-18,0-21,0	17,5-21,0-25,0
	Statischer Außendruck	Pa	35/50/70/100/150			
Schalldruckpegel (Schwach-Mittel-Stark)		dB(A)	23-27-30	26-31-35	25-29-33	26-30-34

Position	Modell	PEAD-M100JA(L)	PEAD-M125JA(L)	PEAD-M140JA(L)	
Stromquelle		220-240V 50Hz			
Maße	Höhe / Breite / Tiefe	mm	250/1400/732	250/1400/732	250/1600/732
Nettogewicht		kg	39(38)	40(39)	44(43)
Gebläse	Luftdurchflußrate (Schwach-Mittel-Stark)	m <sup>3</sup> /min	24,0-29,0-34,0	29,5-35,5-42,0	32,0-39,0-46,0
	Statischer Außendruck	Pa	35/50/70/100/150		
Schalldruckpegel (Schwach-Mittel-Stark)		dB(A)	29-34-38	33-36-40	34-38-43

# Index

1. Consignes de sécurité.....	24	5. Fonctionnement d'urgence de la télécommande sans fil (option) ...	32
2. Nomenclature.....	25	6. Entretien et nettoyage.....	32
3. Fonctionnement.....	29	7. Guide de dépannage.....	33
4. Minuterie.....	32	8. Spécifications techniques.....	34



Fig.1

**Ce symbole est utilisé uniquement pour les pays de l'UE.**

**Ce symbole est conforme à la directive 2012/19/UE Article 14 Informations pour les utilisateurs et à l'Annexe IX, et/ou à la directive 2006/66/CE Article 20 Information de l'utilisateur final et à l'Annexe II.**

Votre produit Mitsubishi Electric est conçu et fabriqué avec des matériels et des composants de qualité supérieure qui peuvent être recyclés et/ou réutilisés. Ce symbole signifie que les équipements électriques et électroniques, les batteries et les accumulateurs, à la fin de leur durée de service, doivent être éliminés séparément des ordures ménagères. Si un symbole chimique est imprimé sous le symbole (Fig.1), il signifie que la batterie ou l'accumulateur contient une certaine concentration de métal lourd.

Elle sera indiquée comme suit : Hg : mercure (0,0005%), Cd : cadmium (0,002%), Pb : plomb (0,004%)

Dans l'Union Européenne, il existe des systèmes sélectifs de collecte pour les produits électriques et électroniques, les batteries et les accumulateurs usagés. Nous vous prions donc de confier cet équipement, ces batteries et ces accumulateurs à votre centre local de collecte/recyclage. Aidez-nous à conserver l'environnement dans lequel nous vivons ! Les machines ou appareils électriques et électroniques contiennent souvent des matières qui, si elles sont traitées ou éliminées de manière inappropriée, peuvent s'avérer potentiellement dangereuses pour la santé humaine et pour l'environnement. Cependant, ces matières sont nécessaires au bon fonctionnement de votre appareil ou de votre machine. Pour cette raison, il vous est demandé de ne pas vous débarrasser de votre appareil ou machine usagé avec vos ordures ménagères.

**Remarque :**

Dans le présent manuel d'utilisation, l'expression "Télécommande filaire" fait référence au modèle PAR-32MAA. Pour toute information relative à un autre modèle de télécommande, reportez-vous au livret d'instructions fourni dans la boîte de cette dernière.

## 1. Consignes de sécurité

- ▶ Avant d'installer le climatiseur, lire attentivement toutes les "Consignes de sécurité".
- ▶ Les "Consignes de sécurité" reprennent des points très importants concernant la sécurité. Veillez bien à les suivre.
- ▶ Veuillez consulter ou obtenir la permission votre compagnie d'électricité avant de connecter votre système.

### SIGNIFICATION DES SYMBOLES SUR L'UNITÉ

	AVERTISSEMENT (Risque d'incendie)	Ce symbole ne concerne que le réfrigérant R32. Le type de réfrigérant utilisé est indiqué sur la plaque signalétique de l'unité externe. Le réfrigérant R32 est inflammable. Si le réfrigérant fuit ou entre en contact avec du feu ou une pièce générant de la chaleur, cela peut entraîner l'émission de gaz nocif et présenter un risque d'incendie.
	Veuillez lire attentivement le MANUEL D'UTILISATION avant d'utiliser l'unité.	
	Le personnel de service est tenu de lire attentivement le MANUEL D'UTILISATION et le MANUEL D'INSTALLATION avant d'utiliser l'unité.	
	Des informations complémentaires sont disponibles dans le MANUEL D'UTILISATION, le MANUEL D'INSTALLATION, etc.	

#### Symboles utilisés dans le texte

**Avertissement:**

Précautions à suivre pour éviter tout danger de blessure ou de décès de l'utilisateur.

**Précaution:**

Décrit les précautions qui doivent être prises pour éviter d'endommager l'appareil.

**Avertissement:**

- Ces appareils ne sont pas accessibles au grand public.
- Cet appareil ne doit pas être installé par l'utilisateur. Demander au revendeur ou à une société agréée de l'installer. Si l'appareil n'est pas correctement installé il peut y avoir un risque de fuite d'eau, d'électrocution ou d'incendie.
- Ne pas marcher sur l'appareil ni y déposer des objets.
- Ne jamais éclabousser l'appareil ni le toucher avec des mains humides. Il pourrait en résulter un risque d'électrocution.
- Ne pas vaporiser de gaz inflammable à proximité de l'appareil sous risque d'incendie.

#### Symboles utilisés dans les illustrations

: Indique un élément qui doit être mis à la terre.

- Ne pas placer de chauffage au gaz ou tout autre appareil fonctionnant avec une flamme vive là où il serait exposé à l'échappement d'air du climatiseur. Cela risquerait de provoquer une mauvaise combustion.
- Ne pas retirer la face avant ou la protection du ventilateur de l'appareil extérieur pendant son fonctionnement.
- Si vous remarquez des vibrations ou des bruits particulièrement anormaux, arrêter l'appareil, éteindre l'interrupteur et prendre contact avec le revendeur.
- Ne jamais mettre des doigts, des bâtons, etc. dans les entrées et sorties d'air.



# 1. Consignes de sécurité

- Si vous sentez des odeurs étranges, arrêter l'appareil, le mettre hors tension et contacter le revendeur. Si vous ne procédez pas de cette façon, il pourrait y avoir risque de panne, d'électrocution ou d'incendie.
- Ne JAMAIS laisser des enfants ou des personnes handicapées utiliser le climatiseur sans surveillance.
- Toujours surveiller que les jeunes enfants ne jouent pas avec le climatiseur.
- Si le gaz de réfrigérant fuit, arrêter le fonctionnement du climatiseur, aérer convenablement la pièce et prendre contact avec le revendeur.
- Lors de l'installation, du transfert ou de la révision du climatiseur, veuillez utiliser uniquement le réfrigérant spécifié sur l'unité externe pour remplir les lignes frigorifiques. Ne mélangez pas le réfrigérant avec un autre réfrigérant, et ne laissez pas d'air dans les lignes.
  - La présence d'air dans le réfrigérant risque d'entraîner une pression anormalement élevée à l'intérieur des lignes frigorifiques, pouvant causer une explosion et autre danger.
  - L'utilisation d'un réfrigérant autre que celui spécifié pour le système entraînera une défaillance mécanique, un mauvais fonctionnement du système ou une panne de l'unité. Dans le pire des cas, cela peut entraîner un obstacle majeur à la garantie de la sécurité du produit.
  - Cela pourrait également constituer une violation des lois applicables.
  - MITSUBISHI ELECTRIC CORPORATION ne peut être tenue responsable de tout dysfonctionnement ou accident résultant de l'utilisation du mauvais type de réfrigérant.
- Cette unité interne doit être installée dans une pièce dont la taille est égale ou supérieure à la surface spécifiée dans le manuel d'installation de l'unité externe. Veuillez vous référer au manuel d'installation de l'unité externe.
- Veuillez n'utiliser que les ressources recommandées par le fabricant pour accélérer le processus de décongélation ou nettoyer l'unité.
- L'unité interne doit être stockée dans une pièce qui ne comprend pas de dispositif d'allumage fonctionnant en continu, tel qu'un appareil à flamme nue, un appareil à gaz ou un chauffage électrique.
- Veuillez ne pas percer de trou ou brûler l'unité interne ou les lignes frigorifiques.
- Veuillez noter que le réfrigérant peut être inodore.

## ⚠ Précaution:

- Ne pas utiliser d'objet pointu pour enfoncer les boutons car cela risquerait d'endommager la commande à distance.
- Ne jamais obstruer les entrées et sorties des appareils extérieurs et intérieurs.

## Rangement de l'appareil

Lorsque vous devez ranger l'appareil, veuillez consulter votre revendeur.

# 2. Nomenclature

## ■ Unité interne

	PEAD-M·JA(L)
Modes du ventilateur	3 modes
Ailette	–
Louvre	–
Filtre	Normal
Témoin de nettoyage du filtre	–

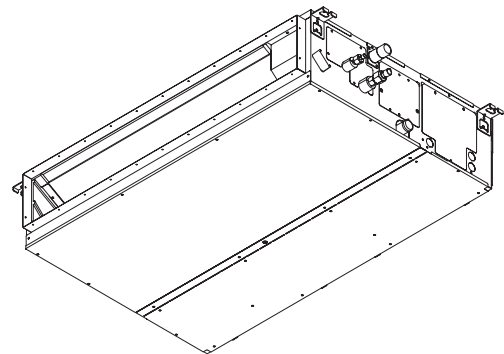

## 2. Nomenclature

### ■ Télécommande filaire

#### Interface de la télécommande

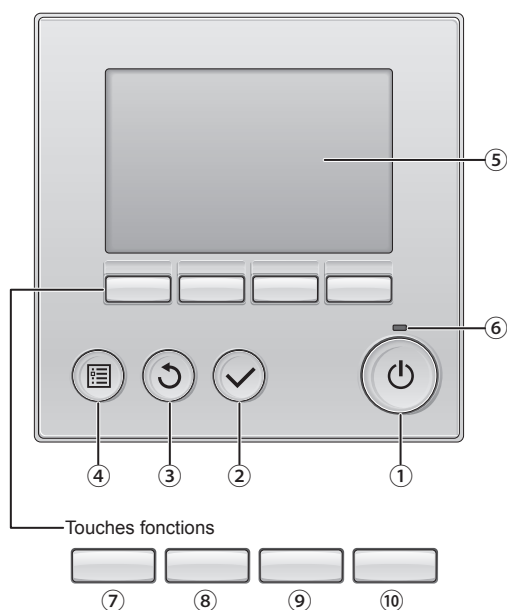

Les fonctions réalisées par les touches varient en fonction de l'écran.  
Consultez le guide des touches en bas de l'écran LCD pour voir les fonctions correspondant à un écran donné.  
Lorsque le système est piloté à distance, le guide de fonction des touches n'apparaît pas pour les touches verrouillées.

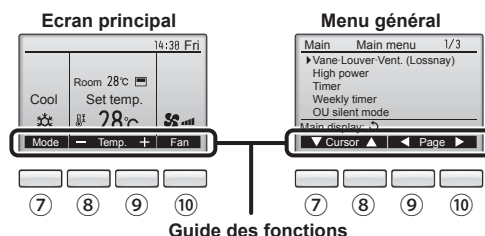

#### ① Touche [MARCHE / ARRÊT]

Pressez pour allumer ou éteindre l'appareil intérieur.

#### ② Touche [CHOIX]

Pressez pour enregistrer les paramètres.

#### ③ Touche [RETOUR]

Pressez pour revenir à l'écran précédent.

#### ④ Touche [MENU]

Pressez pour ouvrir le Menu général.

#### ⑤ Écran LCD rétroéclairé

Les paramètres de fonctionnement s'affichent.

Lorsque le rétroéclairage est éteint, appuyer sur une touche l'allume, et il reste allumé pendant un certain temps en fonction de l'affichage.

Lorsque le rétroéclairage est éteint, appuyer sur une touche ne fait que l'allumer, sans exécuter la fonction. (à l'exception de la touche [MARCHE / ARRÊT])

#### ⑥ Voyant Marche / Arrêt

Cette lampe s'allume en vert lorsque le système est en fonctionnement. Elle clignote lorsque la télécommande est en cours de démarrage ou en cas d'erreur.

#### ⑦ Touche fonction [F1]

Ecran principal : Pressez pour régler le mode de fonctionnement.  
Menu général : Pressez pour faire descendre le curseur.

#### ⑧ Touche fonction [F2]

Ecran principal : Pressez pour diminuer la température.  
Menu général : Pressez pour faire monter le curseur.

#### ⑨ Touche fonction [F3]

Ecran principal : Pressez pour augmenter la température.  
Menu général : Pressez pour revenir à l'écran précédent.

#### ⑩ Touche fonction [F4]

Ecran principal : Pressez pour changer la vitesse du ventilateur.  
Menu général : Pressez pour aller à la page suivante.

## 2. Nomenclature

### Afficheur

L'écran principal peut être affiché dans deux modes différents : "complet" et "basic". Le réglage usine est "complet". Pour passer au mode "basic", changez-le dans l'écran principal. (Reportez-vous au manuel d'utilisation inclus avec la télécommande.)

<Mode complet>

\* Toutes les icônes sont affichées pour la compréhension.

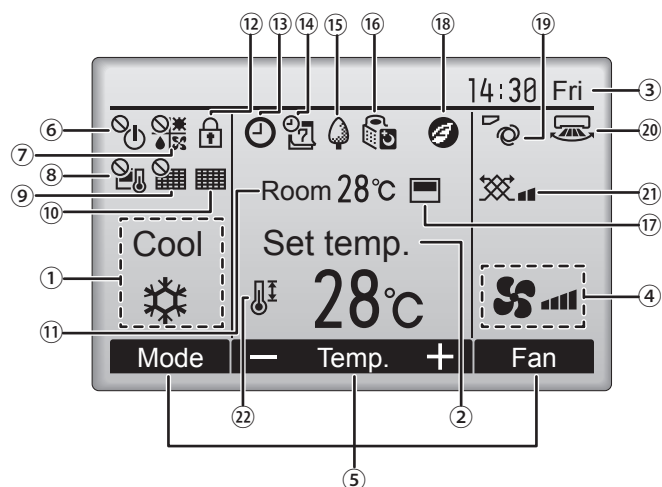

<Mode basic>

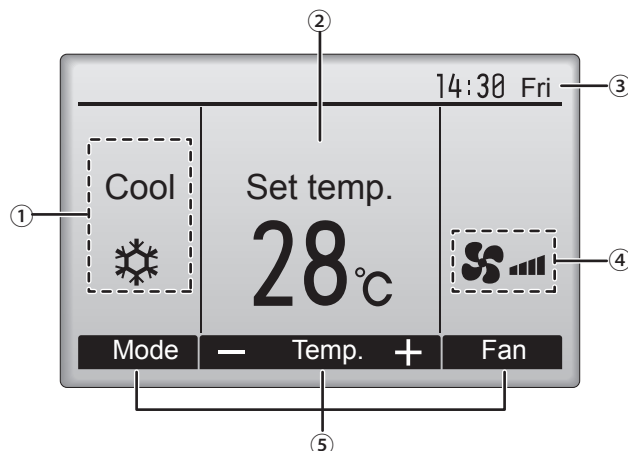

#### ① Mode de fonctionnement

Le mode de fonctionnement de l'appareil intérieur s'affiche ici.

#### ② Température programmée

La température programmée s'affiche ici.

#### ③ Horloge (Voir le manuel d'installation.)

L'heure actuelle s'affiche ici.

#### ④ Vitesse du ventilateur

Le réglage de la vitesse de ventilation apparaît ici.

#### ⑤ Guide des fonctions des touches

Les fonctions correspondant aux touches s'affichent ici.



S'affiche lorsque la marche et l'arrêt sont pilotés de façon centralisée.



S'affiche lorsque le mode de fonctionnement est piloté de façon centralisée.



S'affiche lorsque la température sélectionnée est pilotée de façon centralisée.



S'affiche si la remise à zéro du filtre est pilotée de façon centralisée.



Indique si le filtre a besoin d'entretien.

#### ⑪ Température de la pièce (Voir le manuel d'installation.)

La température actuelle de la pièce s'affiche ici.



S'affiche lorsque les touches sont verrouillées.



Apparaît lorsque la fonction « ON/OFF timer », « Réduit de nuit » ou « Arrêt Auto » timer est activée.



apparaît lorsque le timer est désactivé par le système de contrôle centralisé.



S'affiche si le programmeur hebdomadaire est activé.



S'affiche lorsque le système est en mode économie d'énergie. (Ceci n'apparaîtra pas sur certains modèles d'unités intérieures)



S'affiche lorsque les appareils extérieurs sont en mode silencieux.



S'affiche lorsque la thermistance intégrée à la télécommande est utilisée pour mesurer la température de la pièce (⑪).



s'affiche lorsque la thermistance de l'appareil intérieur est utilisée pour mesurer la température de la pièce.



S'affiche quand les unités fonctionnent en mode d'économie d'énergie avec le capteur 3D i-See.



Indique le réglage du déflecteur.



Indique le réglage des ailettes.



Indique les réglages de la ventilation.



S'affiche lorsque la plage de température de réglage est réduite.

La plupart des paramètres (à l'exception de la Marche / Arrêt, du mode, de la vitesse du ventilateur, de la température) peuvent être réglés à partir de l'écran du menu. (Reportez-vous au manuel d'utilisation inclus avec la télécommande.)

## 2. Nomenclature

### ■ Pour la télécommande sans fil (option)

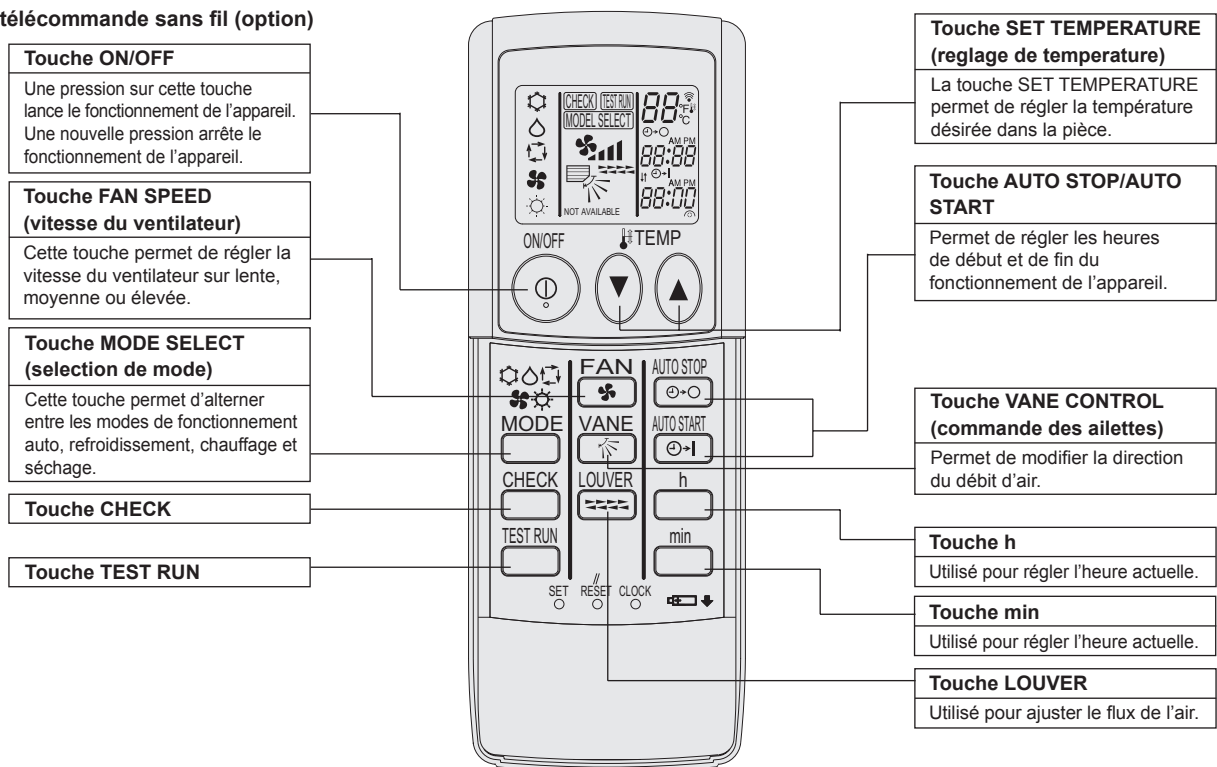

- Pour utiliser la télécommande sans fil, pointez-la vers le récepteur de l'appareil intérieur.
- Si la télécommande est utilisée dans les deux minutes qui suivent l'alimentation de l'appareil intérieur, l'appareil peut émettre deux bips successifs indiquant que le contrôle automatique initial est en cours.
- L'appareil intérieur émet des bips pour confirmer que le signal transmis par la télécommande a été reçu. Les signaux peuvent être reçus jusqu'à 7 mètres environ en ligne droite à partir de l'appareil intérieur et dans une zone de 45° vers la gauche ou la droite de l'appareil. Cependant, une lumière vive ou fluorescente peut gêner la réception de signaux de l'appareil intérieur.
- Si le témoin de fonctionnement situé près du récepteur de l'appareil intérieur clignote, ceci signifie que l'appareil doit être inspecté. Consultez votre revendeur pour connaître les modalités d'entretien.
- Manipulez la télécommande avec précaution ! Ne la faites pas tomber et ne lui infligez pas de chocs violents. De plus, évitez de mouiller la télécommande et ne la laissez pas dans un endroit humide.
- Pour éviter de chercher la télécommande, placez le support fourni avec la télécommande sur un mur et veillez à replacer la télécommande dans le support après chaque utilisation.

### Insertion/remplacement de la pile

1. Retirez le couvercle supérieur, insérez deux piles AAA, puis reposez le couvercle.

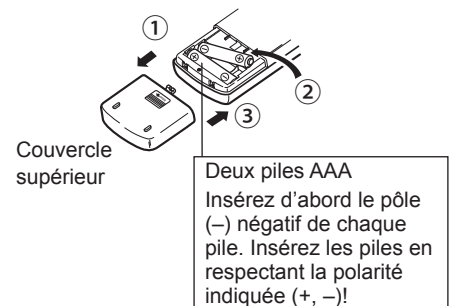

2. Appuyez sur la touche "Reset" (Réinitialiser).

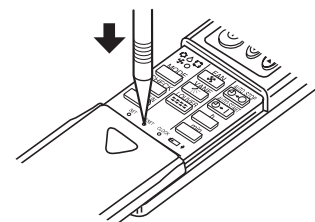

Appuyez sur la touche "Reset" (Réinitialiser) avec un objet dont l'extrémité est étroite.

### 3. Fonctionnement

■ Concernant le mode de fonctionnement, reportez-vous au manuel d'utilisation fourni avec chaque télécommande.

#### 3.1. MARCHÉ/ARRÊT

##### 3.1.1. Pour la télécommande à fil

###### [MARCHÉ]

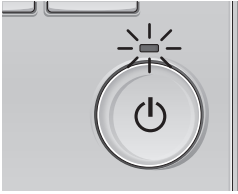

Pressez la touche [MARCHÉ / ARRÊT].  
La lampe MARCHÉ / ARRÊT s'allume en vert, et l'appareil démarre.

###### [ARRÊT]

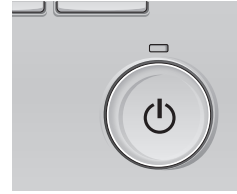

Pressez à nouveau la touche [MARCHÉ / ARRÊT].  
La lampe MARCHÉ / ARRÊT s'éteint, et l'appareil s'arrête.

##### ■ Mémoire de l'état de fonctionnement

	Réglage de la télécommande
Mode de fonctionnement	Mode de fonctionnement avant la mise hors tension
Température programmée	Température programmée avant la mise hors tension
Vitesse du ventilateur	Vitesse du ventilateur avant la mise hors tension

##### ■ Plage de réglage de la température

Mode de fonctionnement	Plage de réglage de la température
Froid / Déshu.	19 – 30 °C
Chaud	17 – 28 °C
Auto	19 – 28 °C
Ventil.	Non réglable

##### 3.1.2. Pour la télécommande sans fil

###### [MARCHÉ]

■ Appuyez sur le bouton ON/OFF ①.

Remarque :

● Quand l'unité est relancée, les réglages de base sont les suivants.

		Réglages de télécommande	
Mode		Dernier réglage	
Réglage de température		Dernier réglage	
Vitesse de ventilateur		Dernier réglage	
Air montant/descendant	Mode	COOL ou DRY	Sortie horiz.
		HEAT	Dernier réglage
		FAN	Sortie horiz.

###### [ARRÊT]

■ Appuyez de nouveau sur le bouton ON/OFF ①.

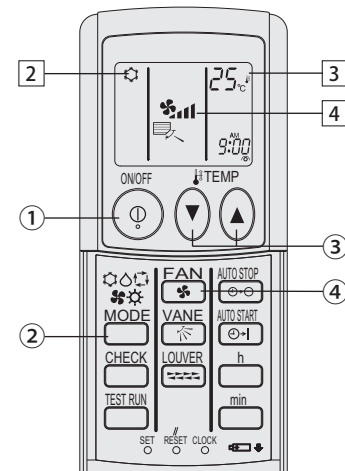

(option)

Remarque :

Même si vous appuyez sur le bouton ON/OFF immédiatement après avoir arrêté la fonction en cours, le climatiseur ne se remettra en route que trois minutes plus tard. Ceci est une précaution pour éviter l'endommagement de tout composant interne.

#### 3.2. Choix du mode

##### 3.2.1. Pour la télécommande à fil

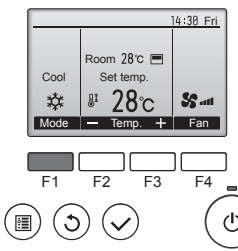

Appuyez sur la touche [F1] pour balayer les modes de fonctionnement parmi : "Cool" (Froid), "Dry" (Déshu.), "Fan" (Ventil.), "Auto", et "Heat" (Chaud). Sélectionnez le mode de fonctionnement désiré.

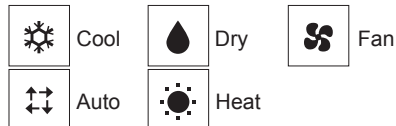

• Les modes de fonctionnement qui ne sont pas disponibles pour les modèles d'appareils intérieurs connectés n'apparaîtront pas sur l'écran.

##### Que signifie le fait que l'icône du mode clignote

L'icône de mode clignote lorsque d'autres appareils intérieurs du même système réfrigérant (connectés au même appareil extérieur) sont déjà dans un mode différent. Dans ce cas, les autres appareils du même groupe ne peuvent fonctionner que dans le même mode.

##### 3.2.2. Pour la télécommande sans fil

■ Appuyer sur la touche du mode de fonctionnement (☐❄️🌀🔥) ② pour sélectionner le mode de fonctionnement souhaité ②.

- ❄️ Mode de refroidissement
- 💧 Mode de assèchement
- 🌀 Mode de soufflerie
- 🔥 Mode de chauffage
- ☐ Mode automatique (refroidissement/chauffage)
- 🌀 Mode de ventilation

Indiqué uniquement dans les conditions suivantes  
Télécommande reliée utilisée  
Avec un appareil LOSSNAY branché

### 3. Fonctionnement

#### Fonctionnement automatique

- En fonction de la température définie préalablement, l'opération de refroidissement débutera si la température de la pièce est trop élevée ; à l'inverse, l'opération de chauffage débutera si la température de la pièce est trop basse.
- En mode de fonctionnement automatique, le climatiseur passera en mode de refroidissement si la température de la pièce varie et affiche 2 °C ou plus au-dessus de la température définie pendant 15 minutes. De la même façon, le climatiseur passera en mode de chauffage si la température de la pièce affiche 2 °C ou plus au-dessous de la température définie pendant 15 minutes.

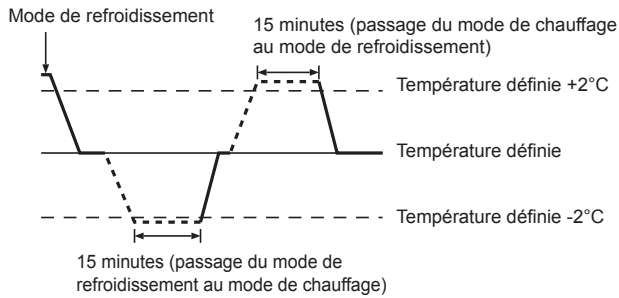

- La température de la pièce étant ajustée automatiquement de façon à rester stable, l'opération de refroidissement se met en marche à quelques degrés au-dessus, et l'opération de chauffage à quelques degrés au-dessous, de la température définie lorsque cette dernière est atteinte (fonction automatique d'économie d'énergie).

#### 3.3. Réglage de la température

##### 3.3.1. Pour la télécommande à fil

<Cool (Froid), Dry (Déshu.), Heat (Chaud), et Auto>

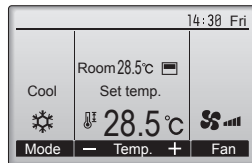
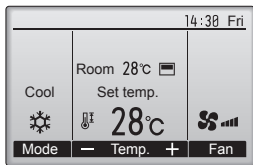

Exemple d'affichage (Centigrade avec incréments de 0,5- degrés)



Appuyez sur la touche [F2] pour diminuer la température programmée, et la touche [F3] pour l'augmenter.

- Consultez le tableau de la page 29 pour la plage de température réglable en fonction du mode de fonctionnement.
- La plage de température ne peut pas être programmée en mode ventilation.
- Les températures programmées sont affichées soit en Centigrade avec incréments de 0,5- ou 1-degrés, soit en Fahrenheit, selon le modèle d'unité intérieure et le réglage du mode d'affichage sur la télécommande.

##### 3.3.2. Pour la télécommande sans fil

###### ► Pour réduire la température ambiante:

Appuyer sur le bouton (▼) ③ pour sélectionner la température désirée. La température sélectionnée est affichée ③.

- A chaque fois que vous appuyez sur le bouton, la valeur de la température baisse de 1 °C.

###### ► Pour augmenter la température ambiante:

Appuyer sur le bouton (▲) ③ pour sélectionner la température désirée. La température sélectionnée est affichée ③.

- A chaque fois que vous appuyez sur le bouton, la valeur de la température baisse de 1 °C.

- Plages de températures à votre disposition:

Rafraîchissement et Assèchement: 19 - 30 °C  
 Chauffage: 17 - 28 °C  
 Automatique: 19 - 28 °C

- L'affichage clignote sur 8 °C ou 39 °C pour signaler que la température de la pièce est inférieure ou supérieure à la température affichée.

#### 3.4. Réglage de la vitesse du ventilateur

##### 3.4.1. Pour la télécommande à fil

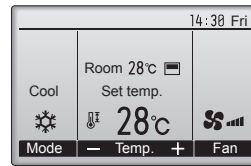

Pressez [F4] pour changer la vitesse du ventilateur, dans l'ordre suivant.

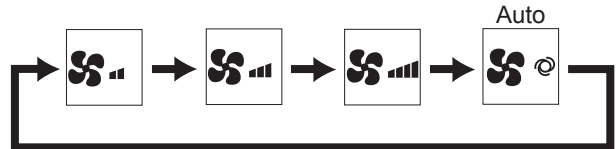

##### 3.4.2. Pour la télécommande sans fil

- Appuyer sur le bouton (🌀) ④ pour sélectionner la vitesse du ventilateur désirée.

- A chaque fois que vous appuyez sur le bouton, les options disponibles changent en même temps que l'affichage ④ sur la télécommande, de la manière suivante.

Vitesse de ventilateur	Affichage de la télécommande			
	Faible (Low)	Moyenne	Élevée (High)	Automatique
3 vitesses	(🌀) ↓ (🌀)	(🌀) → (🌀)	(🌀) → (🌀)	(🌀) → (🌀)

###### Remarques :

- Dans les cas suivants, la vitesse de ventilation actuelle générée par l'unité diffèrera de la vitesse indiquée au niveau de la commande à distance.
  1. Lorsque l'écran affiche "STAND BY" (ATTENTE) ou "DEFROST" (DEGIVRE).
  2. Lorsque la température de l'échangeur thermique est basse en mode de chauffage. (par ex. immédiatement après le lancement de l'opération de chauffage)
  3. En mode CHAUFFAGE, quand la température ambiante dans la pièce est supérieure à la température réglée.
  4. Quand l'unité est en mode SEC.

## 3. Fonctionnement

### 3.5. Ventilation (Pour la télécommande à fil)

#### 3.5.1. Naviguer dans le Menu général

##### <Menu général>

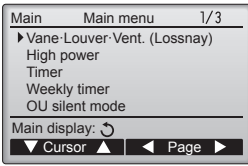

Pressez la touche [Menu].  
Le Menu général apparaît

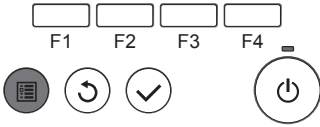

##### <Choix de la fonction>

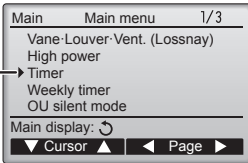

Pressez [F1] pour faire descendre le curseur.  
Pressez [F2] pour faire monter le curseur.

Curseur

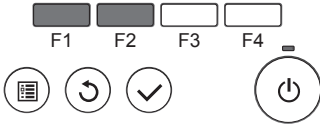

##### <Naviguer dans les pages du menu>

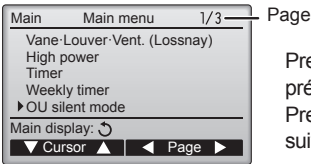

Pressez [F3] pour revenir à l'écran précédent.  
Pressez [F4] pour aller à la page suivante.

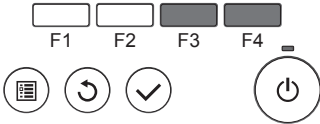

##### <Enregistrer les paramètres>



Sélectionnez l'élément désiré, et appuyez sur la touche [CHOIX].  
L'écran correspondant s'affiche.

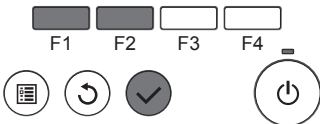

##### <Fermer le Menu général>

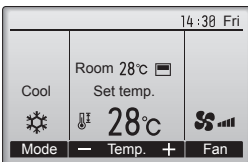

Pressez la touche [RETOUR] pour sortir du Menu général, et retourner sur l'écran principal.

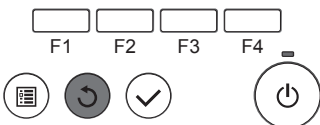

##### <Affichage des fonctions non prises en charge>

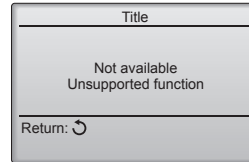

Le message à gauche s'affiche si l'utilisateur sélectionne une fonction non prise en charge par le modèle d'appareil intérieur considéré.

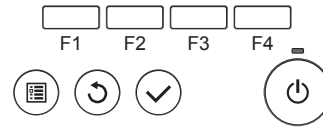

#### 3.5.2. Vane-Vent (Lossnay)

##### <Accéder au menu>

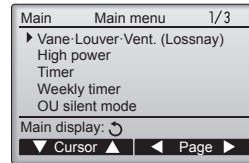

Sélectionnez "Vane-Louver-Vent. (Lossnay)" (Vane-Volet-Vent (Lossnay)) dans le Menu général, et appuyez sur la touche [CHOIX].

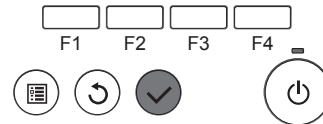

##### <Réglage de la ventilation>

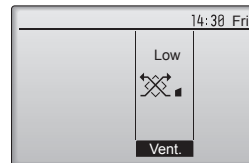

Pressez [F3] pour choisir l'option de ventilation parmi : "Off" (OFF), "Low" (Ptit) et "High" (Gd).  
\* Réglable seulement lorsque le LOSSNAY est connecté.

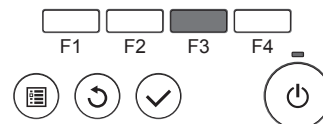

• Le ventilateur de certains modèles d'appareils intérieurs peut être synchronisé avec certains modèles d'appareils de ventilation.

##### <Retour au Menu général>

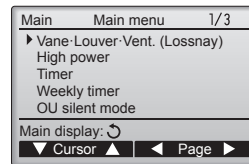

Appuyez sur la touche [RETOUR] pour revenir au Menu général

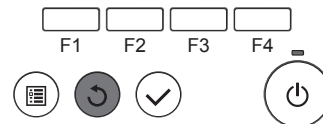

#### 3.6. Ventilation (Pour la télécommande sans fil)

- Le ventilateur fonctionne automatiquement lorsque l'unité intérieure est allumée.
- Aucune indication sur la télécommande sans fil.

Si aucune touche n'est appuyée pendant 10 minutes, l'affichage revient automatiquement à l'écran principal. Tous les paramètres qui n'ont pas été sauvegardés seront perdus.

## 4. Minuterie

■ Les fonctions de minuterie sont différentes pour chaque télécommande.

■ Pour plus de détails sur le mode de fonctionnement de la télécommande, reportez-vous au manuel d'utilisation approprié fourni avec chaque télécommande.

### 4.1. Pour la télécommande sans fil

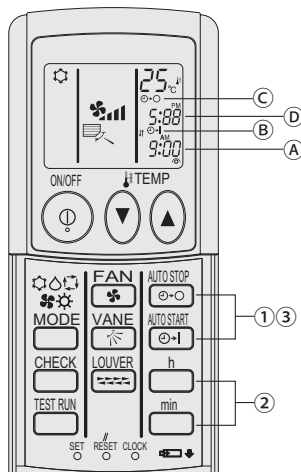

#### 1) Réglez l'heure actuelle

- ① Appuyez sur la touche CLOCK avec un objet fin ; l'heure (A) clignote.
- ② Appuyez sur les touches h et min pour régler l'heure actuelle.
- ③ Appuyez sur la touche CLOCK à l'aide d'un objet fin.

#### 2) Réglez l'heure de démarrage de l'appareil comme suit

- ① Appuyez sur la touche .
  - L'heure peut être réglée lorsque le symbole suivant clignote. Heure de démarrage: (B) START clignote.
  - L'heure de démarrage s'affiche en (A).
- ② Utilisez les touches h et min pour régler l'heure désirée.
- ③ Pour annuler la minuterie ON, appuyez sur la touche .

#### 3) Réglez l'heure d'arrêt de l'appareil comme suit

- ① Appuyez sur la touche .
  - L'heure peut être réglée lorsque le symbole suivant clignote. Heure d'ARRÊT: (C) STOP clignote.
  - L'heure d'arrêt s'affiche en (D).
- ② Utilisez les touches h et min pour régler l'heure désirée.
- ③ Pour annuler la minuterie OFF, appuyez sur la touche .

#### 4) Modification des heures réglées

Appuyez sur les touches ou pour annuler la minuterie et reprenez à l'étape 2) ou 3).

## 5. Fonctionnement d'urgence de la télécommande sans fil (option)

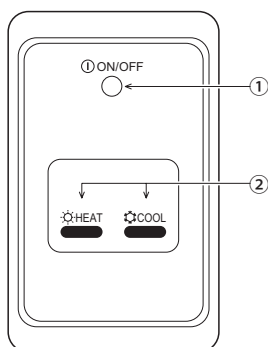

- ① **Voyant ON/OFF** (s'allume lorsque l'appareil est en fonctionnement ; s'éteint lorsqu'il n'est pas en fonctionnement)
- ② **Fonctionnement d'urgence**  
Si la télécommande ne fonctionne pas correctement, utiliser la touche COOL ou HEAT de la télécommande sans fil de l'unité de réception des signaux pour activer ou désactiver l'appareil. Sur les appareils de refroidissement uniquement, une pression sur la touche HEAT permet d'activer ou de désactiver le ventilateur.

Une pression sur la touche COOL ou HEAT permet de sélectionner les paramètres suivants.

Mode de fonctionnement	COOL	HEAT
Température programmée	24 °C/75 °F	24 °C/75 °F
Vitesse de ventilation	Elevée	Elevée

## 6. Entretien et nettoyage

### ► Nettoyage des filtres

- Nettoyer les filtres avec un aspirateur. Si vous ne possédez pas d'aspirateur, battre les filtres contre un objet dur afin de les secouer et de retirer toutes les saletés et la poussière.
- Si les filtres sont particulièrement sales, les laver à l'eau tiède. Veiller à rincer soigneusement toute trace de détergent et laisser sécher les filtres complètement avant de les remonter dans le climatiseur.

#### ⚠ Précaution:

- Ne jamais laisser sécher les filtres au soleil ni les sécher en utilisant une source de chaleur comme un chauffage électrique : vous risqueriez de les déformer.
- Ne jamais laver les filtres à l'eau chaude (au-dessus de 50°C) car vous risqueriez de les faire gondoler.
- Veiller à ce que les filtres à air soient toujours en place. La mise en marche de l'appareil alors que les filtres sont retirés pourrait en effet être à l'origine d'un mauvais fonctionnement.

#### ⚠ Précaution:

- Avant de commencer le nettoyage, arrêter l'appareil et couper l'alimentation.
- Les appareils intérieurs sont équipés de filtres servant à extraire les poussières de l'air aspiré. Nettoyez les filtres en suivant les procédures ci-dessous.

### ► Retrait du filtre

#### ⚠ Précaution:

- Lors du retrait du filtre, se protéger les yeux de la poussière. Si vous devez monter sur le rebord d'une fenêtre pour effectuer l'opération, attention de ne pas tomber.
- Une fois le filtre retiré, ne pas toucher les pièces métalliques internes de l'appareil intérieur sous peine de blessure.

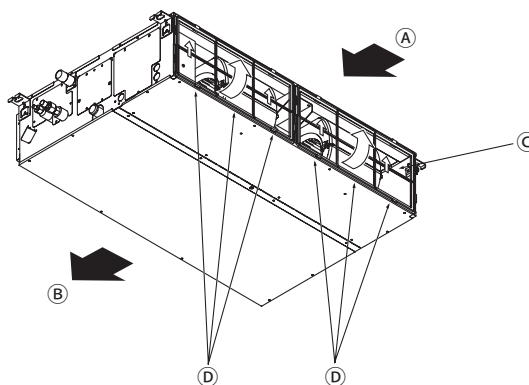

- Tout en levant le bouton de filtre, le tirer.



(A) Entrée d'air (B) Sortie d'air (C) Filtre (D) Bouton



## 7. Guide de dépannage

En cas de problème :	Voici la solution. (L'appareil fonctionne normalement.)
Le climatiseur ne chauffe ni ne refroidit correctement.	<ul style="list-style-type: none"> <li>■ Nettoyez le filtre. (Le débit d'air est réduit lorsque le filtre est sale ou colmaté.)</li> <li>■ Contrôlez la température et ajustez la température définie en conséquence.</li> <li>■ Assurez-vous qu'il y a suffisamment d'espace autour de l'appareil extérieur. L'admission ou la sortie d'air de l'appareil intérieur est-elle bloquée ?</li> <li>■ Une porte ou une fenêtre a-t-elle été laissée ouverte ?</li> </ul>
Lorsque l'opération de chauffage débute, de l'air chaud n'est pas expulsé immédiatement de l'appareil intérieur.	<ul style="list-style-type: none"> <li>■ De l'air chaud est expulsé uniquement lorsque l'appareil intérieur est suffisamment chaud.</li> </ul>
En mode de chauffage, le climatiseur s'arrête avant que la température définie pour la pièce soit atteinte.	<ul style="list-style-type: none"> <li>■ Lorsque la température extérieure est basse et l'humidité de l'air importante, du givre peut se former sur l'appareil extérieur. Dans ce cas, l'appareil extérieur procède à une opération de dégivrage. Un fonctionnement normal de l'appareil devrait débiter au bout de 10 minutes environ.</li> </ul>
La direction du débit d'air varie pendant l'opération ou la direction ne peut être définie.	<ul style="list-style-type: none"> <li>■ En mode de chauffage, les ailettes se placent automatiquement en position horizontale lorsque la température du débit d'air est basse ou pendant le mode de dégivrage.</li> </ul>
Lorsque la direction du débit d'air est modifiée, les ailettes se déplacent toujours vers le haut et vers le bas au-delà de la position déterminée avant de s'arrêter sur la position souhaitée.	<ul style="list-style-type: none"> <li>■ Lorsque la direction du débit d'air est modifiée, les ailettes se placent sur la position déterminée après être passées par la position de base.</li> </ul>
Un bruit d'eau qui ruisselle ou plus rarement un souffle peut être perçu.	<ul style="list-style-type: none"> <li>■ Ces bruits peuvent être perçus lorsque le réfrigérant circule dans le climatiseur ou lorsque le flux du réfrigérant a été modifié.</li> </ul>
Un craquement ou un grincement peut être perçu.	<ul style="list-style-type: none"> <li>■ Ces bruits peuvent être perçus lorsque les pièces du climatiseur frottent les unes contre les autres en raison de l'expansion et de la contraction qui résultent des variations de température.</li> </ul>
La pièce a une odeur désagréable.	<ul style="list-style-type: none"> <li>■ L'appareil intérieur aspire de l'air qui contient des gaz produits par les murs, les moquettes et les meubles ainsi que des odeurs véhiculées par les vêtements, puis il les expulse à nouveau dans la pièce.</li> </ul>
Une buée ou vapeur blanche sort de l'appareil intérieur.	<ul style="list-style-type: none"> <li>■ Si la température intérieure et l'humidité de l'air sont élevées, cette situation peut se produire en début d'opération.</li> <li>■ En mode de dégivrage, de l'air froid peut être expulsé et avoir l'apparence de la buée.</li> </ul>
De l'eau ou de la vapeur sort de l'appareil extérieur.	<ul style="list-style-type: none"> <li>■ En mode de refroidissement, de l'eau peut se former et suinter des tuyaux et des raccords froids.</li> <li>■ En mode de chauffage, de l'eau peut se former et suinter de l'échangeur thermique.</li> <li>■ En mode de dégivrage, l'eau présent sur l'échangeur thermique s'évapore provoquant ainsi une émission de vapeur d'eau.</li> </ul>
Le signe "⌚" apparaît sur l'écran de la télécommande.	<ul style="list-style-type: none"> <li>■ Lors du contrôle centralisé, le signe "⌚" apparaît sur l'écran de la télécommande et le fonctionnement du climatiseur ne peut être lancé ou arrêté à l'aide de la télécommande.</li> </ul>
Lorsque le climatiseur est redémarré immédiatement après avoir été éteint, son fonctionnement est bloqué même si la touche "ON/OFF" (Marche/Arrêt) est sollicitée.	<ul style="list-style-type: none"> <li>■ Patientez trois minutes environ. (Le fonctionnement s'est arrêté pour protéger le climatiseur.)</li> </ul>
Le climatiseur fonctionne sans que la touche "ON/OFF" (Marche/Arrêt) soit sollicitée.	<ul style="list-style-type: none"> <li>■ La fonction de marche de la minuterie a-t-elle été réglée ? Appuyez sur la touche "ON/OFF" (Marche/Arrêt) pour l'arrêter.</li> <li>■ Le climatiseur est-il relié à une télécommande centralisée ? Veuillez consulter les personnes responsables du contrôle du climatiseur.</li> <li>■ Le signe "⌚" apparaît-il sur l'écran de la télécommande ? Veuillez consulter les personnes responsables du contrôle du climatiseur.</li> <li>■ La fonction de recouvrement auto en cas de coupure d'électricité a-t-elle été réglée ? Appuyez sur la touche "ON/OFF" (Marche/Arrêt) pour l'arrêter.</li> </ul>
Le climatiseur s'arrête sans que la touche "ON/OFF" (Marche/Arrêt) soit sollicitée.	<ul style="list-style-type: none"> <li>■ La fonction d'arrêt de la minuterie a-t-elle été réglée ? Appuyez sur la touche "ON/OFF" (Marche/Arrêt) pour relancer l'opération.</li> <li>■ Le climatiseur est-il relié à une télécommande centralisée ? Veuillez consulter les personnes responsables du contrôle du climatiseur.</li> <li>■ Le signe "⌚" apparaît-il sur l'écran de la télécommande ? Veuillez consulter les personnes responsables du contrôle du climatiseur.</li> </ul>

## 7. Guide de dépannage

En cas de problème :	Voici la solution. (L'appareil fonctionne normalement.)												
Le fonctionnement de la minuterie de la télécommande ne peut pas être réglé.	<ul style="list-style-type: none"> <li>Les paramètres de la minuterie sont-ils invalides ? Si la minuterie peut être réglée, les signes  ou  doivent apparaître sur l'écran de la télécommande.</li> </ul>												
Le message "PLEASE WAIT" (VEUILLEZ PATIENTER) apparaît sur l'écran de la télécommande.	<ul style="list-style-type: none"> <li>Les paramètres initiaux sont en cours d'exécution. Patientez trois minutes environ.</li> </ul>												
Un code d'erreur apparaît sur l'écran de la télécommande.	<ul style="list-style-type: none"> <li>Les dispositifs de protection ont fonctionné pour protéger le climatiseur.</li> <li>N'essayez pas de réparer cet appareil vous-même. Mettez l'appareil hors tension immédiatement et consultez votre revendeur. Vous devrez fournir au revendeur le nom du modèle et les informations qui apparaissent sur l'écran de la télécommande.</li> </ul>												
Un bruit de goutte à goutte ou de moteur qui tourne peut être perçu.	<ul style="list-style-type: none"> <li>A l'arrêt de l'opération de refroidissement, la pompe de vidange se met en marche puis s'arrête. Patientez 3 minutes environ.</li> </ul>												
Les ailettes ne bougent pas ou l'unité intérieure ne répond pas aux commandes de la télécommande sans fil.	<ul style="list-style-type: none"> <li>Les connecteurs des câbles de jonction du moteur du volet et du récepteur de signaux ne sont peut-être pas raccordés correctement. Faites vérifier les connexions par un installateur. (Les couleurs des sections mâle et femelle des connecteurs des câbles de jonction doivent correspondre.)</li> </ul>												
Le bruit perçu est supérieur aux caractéristiques sonores.	<ul style="list-style-type: none"> <li>Le niveau sonore du fonctionnement intérieur dépend de l'acoustique de la pièce dans laquelle l'appareil est installé (voir tableau suivant), et sera supérieur aux caractéristiques sonores (mesurées dans une pièce sans écho).</li> </ul> <table border="1" data-bbox="826 795 1492 996"> <thead> <tr> <th></th> <th>Pièces présentant une absorption phonique élevée</th> <th>Pièces présentant une absorption phonique normale</th> <th>Pièces présentant une absorption phonique faible</th> </tr> </thead> <tbody> <tr> <td>Exemples de pièce</td> <td>Studio de radiodiffusion, salle de musique, etc.</td> <td>Salle de réception, entrée d'hôtel, etc.</td> <td>Bureau, chambre d'hôtel</td> </tr> <tr> <td>Niveaux sonores</td> <td>3 à 7 dB</td> <td>6 à 10 dB</td> <td>9 à 13 dB</td> </tr> </tbody> </table>		Pièces présentant une absorption phonique élevée	Pièces présentant une absorption phonique normale	Pièces présentant une absorption phonique faible	Exemples de pièce	Studio de radiodiffusion, salle de musique, etc.	Salle de réception, entrée d'hôtel, etc.	Bureau, chambre d'hôtel	Niveaux sonores	3 à 7 dB	6 à 10 dB	9 à 13 dB
	Pièces présentant une absorption phonique élevée	Pièces présentant une absorption phonique normale	Pièces présentant une absorption phonique faible										
Exemples de pièce	Studio de radiodiffusion, salle de musique, etc.	Salle de réception, entrée d'hôtel, etc.	Bureau, chambre d'hôtel										
Niveaux sonores	3 à 7 dB	6 à 10 dB	9 à 13 dB										
Rien n'apparaît sur l'écran de la télécommande sans fil, l'écran est flou, ou l'appareil intérieur ne reçoit aucun signal sauf si la télécommande est éteinte.	<ul style="list-style-type: none"> <li>Les piles sont faibles. Remplacez les piles et appuyez sur la touche "Reset" (Réinitialiser).</li> <li>Si rien n'apparaît suite au remplacement des piles, assurez-vous que les piles sont insérées conformément à la polarité indiquée (+, -).</li> </ul>												
Le témoin de fonctionnement situé près du récepteur de la télécommande sans fil sur l'appareil intérieur clignote.	<ul style="list-style-type: none"> <li>La fonction d'auto-diagnostic a fonctionné pour protéger le climatiseur.</li> <li>N'essayez pas de réparer cet appareil vous-même. Mettez l'appareil hors tension immédiatement et consultez votre revendeur. Veuillez fournir au revendeur le nom du modèle.</li> </ul>												
La télécommande sans fil ne fonctionne pas (l'appareil intérieur émet 4 bips).	<ul style="list-style-type: none"> <li>Changez le réglage de mode automatique en mode AUTO (point de réglage unique) ou AUTO (point de réglage double). Pour plus d'informations, reportez-vous à la notice jointe (feuille A5) ou au manuel d'installation.</li> </ul>												

## 8. Spécifications techniques

Elément	Modèle	PEAD-M35JA(L)	PEAD-M50JA(L)	PEAD-M60JA(L)	PEAD-M71JA(L)
Alimentation		220-240V 50Hz			
Dimensions	Hauteur / Largeur / Profondeur mm	250/900/732	250/900/732	250/1100/732	250/1100/732
Poids net	kg	26(25)	27(26)	30(29)	30(29)
Ventilateur	Débit d'air (Faible-Moyenne-Grande) m <sup>3</sup> /min	10,0-12,0-14,0	12,0-14,5-17,0	14,5-18,0-21,0	17,5-21,0-25,0
	Pression statique externe Pa	35/50/70/100/150			
Niveau de pression sonore (Faible-Moyenne-Grande) dB(A)		23-27-30	26-31-35	25-29-33	26-30-34

Elément	Modèle	PEAD-M100JA(L)	PEAD-M125JA(L)	PEAD-M140JA(L)
Alimentation		220-240V 50Hz		
Dimensions	Hauteur / Largeur / Profondeur mm	250/1400/732	250/1400/732	250/1600/732
Poids net	kg	39(38)	40(39)	44(43)
Ventilateur	Débit d'air (Faible-Moyenne-Grande) m <sup>3</sup> /min	24,0-29,0-34,0	29,5-35,5-42,0	32,0-39,0-46,0
	Pression statique externe Pa	35/50/70/100/150		
Niveau de pression sonore (Faible-Moyenne-Grande) dB(A)		29-34-38	33-36-40	34-38-43

# Contenido

1. Medidas de Seguridad.....	35	5. Funcionamiento de emergencia del controlador remoto inalámbrico (opción) .....	43
2. Nombres de las piezas .....	36	6. Mantenimiento y limpieza .....	43
3. Manejo.....	40	7. Localización de fallos .....	44
4. Temporizador.....	43	8. Especificaciones.....	45

**Este símbolo es para los países los de la UE solamente.**

**Este símbolo es conforme a la directiva 2012/19/UE, artículo 14, Información para usuarios y Anexo IX, y/o a la directiva 2006/66/CE, artículo 20, Información para usuarios finales y Anexo II.**

Nota



Fig. 1

Su producto MITSUBISHI ELECTRIC está diseñado y fabricado con materiales y componentes de alta calidad que pueden ser reciclados y/o reutilizados. Este símbolo significa que el aparato eléctrico y electrónico, las pilas, baterías y los acumuladores, al final de su ciclo de vida, se deben tirar separadamente del resto de sus residuos domésticos. Si hay un símbolo químico impreso debajo del símbolo (Fig. 1), este símbolo químico significa que la pila, batería o el acumulador contienen un metal pesado con cierta concentración.

Esto se indicará de la forma siguiente: Hg: mercurio (0,0005%), Cd: cadmio (0,002%), Pb: plomo (0,004%)

En la Unión Europea existen sistemas de recogida específicos para productos eléctricos y electrónicos, pilas, baterías y acumuladores usados.

Por favor, deposite los aparatos mencionados, las pilas, baterías y acumuladores en el centro de recogida/reciclado de residuos de su lugar de residencia local cuando quiera tirarlos. ¡Ayúdenos a conservar el medio ambiente!

**Nota:**  
En este manual de instrucciones, la frase "Controlador remoto cableado" se refiere solo a PAR-32MAA. Si necesita más información sobre el otro controlador remoto, consulte el libro de instrucciones que se incluye en esta caja.

## 1. Medidas de Seguridad

- ▶ Antes de instalar la unidad, asegúrese de haber leído el capítulo de "Medidas de seguridad".
- ▶ Las "Medidas de seguridad" señalan aspectos muy importantes sobre seguridad. Es importante que se cumplan todos.
- ▶ Antes de conectar el sistema, informe al servicio de suministro o pídale permiso para efectuar la conexión.

### SIGNIFICADO DE LOS SÍMBOLOS PRESENTES EN LA UNIDAD

	<b>ATENCIÓN</b> (Riesgo de incendio)	Este símbolo es solo para el refrigerante R32. El tipo de refrigerante usado se indica en la placa de datos de la unidad de exterior. El refrigerante R32 es inflamable. Si hay una fuga de refrigerante, o este entra en contacto con el fuego o con piezas que generan calor, puede formar gases nocivos y generar un riesgo de incendio.
		Lea con precaución el MANUAL DE INSTRUCCIONES antes del uso.
		El personal de servicio debe leer detenidamente el MANUAL DE INSTRUCCIONES y el MANUAL DE INSTALACIÓN antes del uso.
		El MANUAL DE INSTRUCCIONES, el MANUAL DE INSTALACIÓN y demás manuales similares contienen más información.

### Símbolos utilizados en el texto

- Atención:**  
Describe precauciones que deben tenerse en cuenta para evitar el riesgo de lesiones o muerte del usuario.
- Cuidado:**  
Describe las precauciones que se deben tener para evitar daños en la unidad.

### Símbolos utilizados en las ilustraciones

- : Indica una pieza que debe estar conectada a tierra.

- Atención:**
  - Estos dispositivos no están disponibles para el público en general.
  - La unidad no debe ser instalada por el usuario. Pida a su distribuidor o a una empresa debidamente autorizada que se lo instale. La incorrecta instalación de la unidad puede dar lugar a goteo de agua, descarga eléctrica o fuego.
  - No se suba encima ni coloque objetos sobre la unidad.
  - No vierta agua sobre la unidad ni la toque con las manos húmedas. Puede producirse una descarga eléctrica.
  - No rocíe gases combustibles en las proximidades de la unidad. Puede haber riesgo de incendio.
  - No coloque calentadores de gas o cualquier otro aparato de llama abierta expuestos a la corriente de aire descargada por la unidad. Puede dar lugar a una combustión incompleta.
  - No extraiga el panel frontal del ventilador de la unidad exterior mientras esté en funcionamiento.
  - Cuando note ruidos o vibraciones que no sean normales, pare la unidad, desconecte la fuente de alimentación y póngase en contacto con su proveedor.

- No inserte nunca dedos, palos, etc. en las tomas o salidas de aire.
- Si detecta olores raros pare la unidad, desconecte el interruptor de red y consulte con su distribuidor. De lo contrario puede haber una rotura, una descarga eléctrica o fuego.
- Este aparato de aire acondicionado NO debe ser utilizado por niños ni por personas inválidas sin el control de una persona adulta.
- Los niños pequeños deben estar vigilados por personas adultas para impedir que jueguen con el equipo de aire acondicionado.
- Si se producen fugas de gas refrigerante, pare la unidad, ventile bien la habitación y avise a su proveedor.
- Durante la instalación, reubicación o mantenimiento del acondicionador, recargue los conductos de refrigerante únicamente con el refrigerante que se indica en la unidad de exterior. No mezcle tipos de refrigerante diferentes, y no permita que penetre aire en los conductos de refrigerante.

## 1. Medidas de Seguridad

- Si el aire se mezcla con el refrigerante, puede causar una subida de presión anormal en los conductos de refrigerante, lo que podría causar su explosión y otros riesgos.
- El uso de un refrigerante distinto al indicado para el sistema causará un fallo mecánico, una anomalía de funcionamiento en el sistema o una avería en la unidad. En el peor de los casos, ello podría poner en riesgo la seguridad del producto.
- También podría suponer un quebrantamiento de la normativa aplicable.
- MITSUBISHI ELECTRIC CORPORATION no es responsable de cualquier anomalía o accidente derivantes del uso del tipo de refrigerante equivocado.

- **Esta unidad interior debe instalarse en una estancia de superficie igual o superior a la indicada en el manual de instalación de la unidad de exterior. Consulte el manual de instalación de la unidad de exterior.**
- **Use únicamente los medios recomendados por el fabricante para acelerar el proceso de descongelación o para la limpieza.**
- **Esta unidad interior debe almacenarse en estancias en las que no haya dispositivos de ignición de funcionamiento continuo tales como llamas abiertas, aparatos de gas o calefactores eléctricos.**
- **No perfore ni queme esta unidad interior ni los conductos de refrigerante.**
- **Tenga en cuenta que el refrigerante puede ser inodoro.**

### ⚠ Cuidado:

- **No utilice objetos puntiagudos para apretar los botones ya que podría dañarse el controlador remoto.**
- **No bloquee ni cubra nunca las tomas y salidas de las unidades interior y exterior.**

### Eliminación de la unidad

Cuando deba eliminar la unidad, consulte con su distribuidor.

## 2. Nombres de las piezas

### ■ Unidad interior

	PEAD-M·JA(L)
Pasos del ventilador	3 pasos
Deflector	—
Rejilla	—
Filtro	Normal
Indicación de limpieza de filtro	—

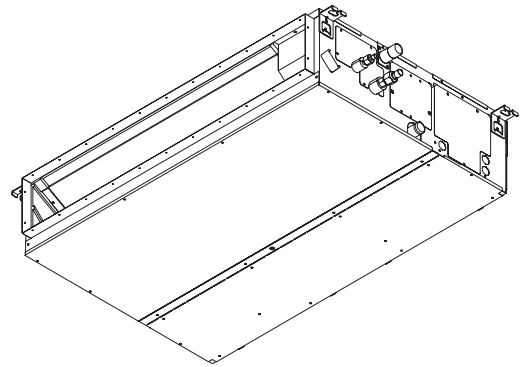

## 2. Nombres de las piezas

### ■ Controlador remoto cableado

#### Interfaz del controlador

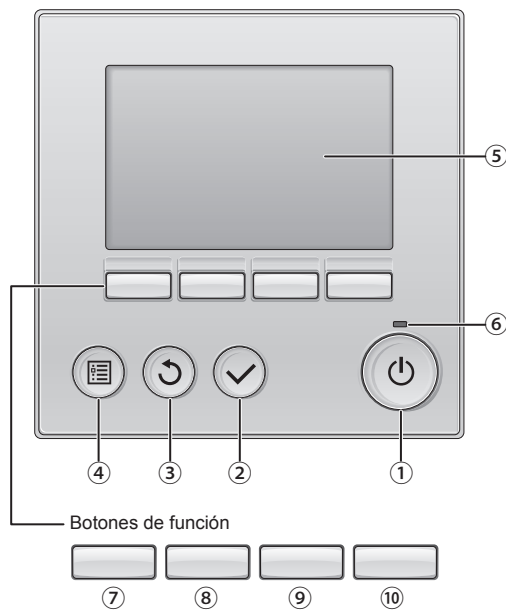

Las funciones de los botones de función cambian dependiendo de la pantalla.

Consulte la guía de funciones de los botones que aparece en la parte inferior del LCD para ver las funciones que tienen en cada una de las pantallas.

Cuando el sistema se controla a nivel central, la guía de función del botón que corresponde al botón bloqueado no aparecerá.

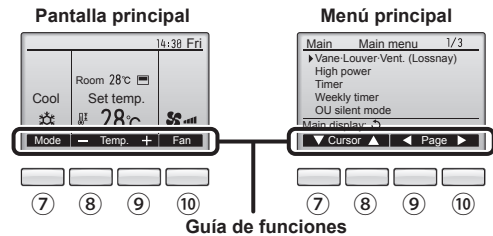

#### ① Botón [ENCENDIDO/APAGADO]

Presione para ENCENDER/APAGAR la unidad interior.

#### ② Botón [ACEPTAR]

Presione para guardar la configuración.

#### ③ Botón [VOLVER]

Pulse para volver a la pantalla anterior.

#### ④ Botón [MENÚ]

Presione para ir al Menú principal.

#### ⑤ LCD con iluminación de fondo

Aparecerá la configuración de operaciones.

Cuando la luz de fondo esté apagada, al presionar cualquier botón se ilumina la luz de fondo y permanece encendida durante un periodo de tiempo determinado dependiendo de la pantalla.

Cuando la luz de fondo está apagada, la luz se enciende al presionar cualquier botón, que no realizará su función. (salvo el botón [ENCENDIDO/APAGADO] )

#### ⑥ Lámpara de ENCENDIDO/APAGADO

Esta lámpara se ilumina en verde mientras la unidad esté en funcionamiento. Parpadea cuando se está iniciando el controlador remoto o cuando hay un error.

#### ⑦ Botón de función [F1]

Pantalla principal: Presione para cambiar el modo de operación.

Menú principal: Presione para mover el cursor hacia abajo.

#### ⑧ Botón de función [F2]

Pantalla principal: Presione para disminuir la temperatura.

Menú principal: Presione para mover el cursor hacia arriba.

#### ⑨ Botón de función [F3]

Pantalla principal: Presione para aumentar la temperatura.

Menú principal: Presione para ir a la página anterior.

#### ⑩ Botón de función [F4]

Pantalla principal: Presione para cambiar la velocidad del ventilador.

Menú principal: Presione para ir a la página anterior.

## 2. Nombres de las piezas

### Pantalla

La pantalla principal se puede visualizar en dos modos diferentes: "Completo" y "Básico". Por defecto, viene configurada a "Completo". Para cambiar al modo "Básico", cambie la configuración en la configuración de la pantalla principal. (Consulte el manual de instrucciones incluido con el controlador remoto.)

<Modo completo>

\* Todos los iconos se muestran para explicar su significado.

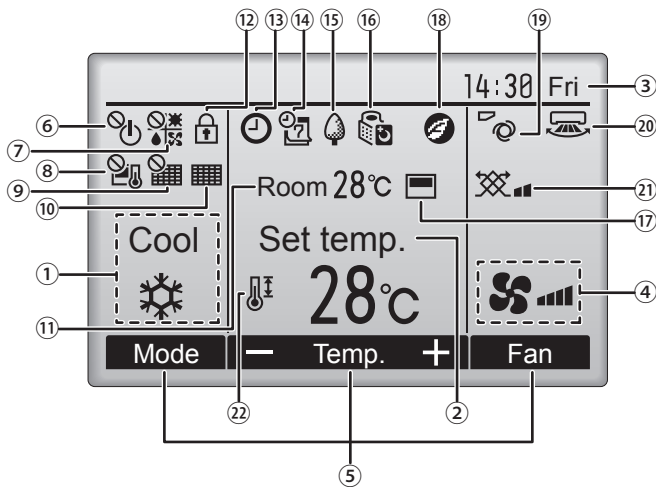

<Modo básico>

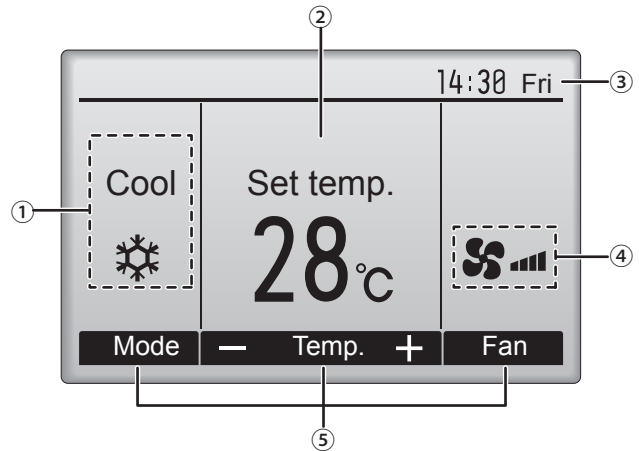

#### ① Modo de operación

Aquí aparece el modo de funcionamiento de la unidad interior.

#### ② Temperatura predeterminada

Aquí aparece la configuración predeterminada de temperatura.

#### ③ Hora (Consultar el Manual de instalación)

Aquí aparece la hora actual.

#### ④ Velocidad del ventilador

La configuración de la velocidad del ventilador aparece aquí.

#### ⑤ Guía de funciones del botón

Aquí aparecen las funciones de los botones correspondientes.



Aparece cuando el ENCENDIDO/APAGAO se controla a nivel central.



Aparece cuando el modo de funcionamiento se opera a nivel central.



Aparece cuando la temperatura predeterminada se controla a nivel central.



Aparece cuando la función de restauración del filtro se controla a nivel central.



Indica cuando necesita mantenimiento el filtro.

#### ⑪ Temperatura de la habitación (Consultar el Manual de instalación)

Aquí aparece la temperatura actual de la habitación.



Aparece cuando los botones están bloqueados.



Aparece cuando está habilitada la función "Program. On/Off", "Modo noche" o programador "Auto-Off".

⊘ aparece al deshabilitar el programador mediante el sistema de control centralizado.



Aparece cuando se activa el programador semanal.



Aparece mientras la unidad está funcionando en modo ahorro de energía. (No aparecerá en algunos modelos de unidades interiores)



Aparece mientras las unidades exteriores están funcionando en modo silencioso.



Aparece cuando el termistor incorporado en el controlador remoto está activado para controlar la temperatura de la habitación ( ⑪ ).

⊘ aparece cuando el termistor de la unidad interior está activado para controlar la temperatura de la habitación.



Aparece al utilizar las unidades en el modo de ahorro de energía con el sensor 3D i-See.



Indica la configuración del ábalo.



Indica la configuración de la tablilla.



Indica la configuración de la ventilación.



Aparece cuando se restringe el rango de temperatura predeterminada.

La mayoría de las configuraciones (excepto ENCENDER/APAGAR, modo, velocidad del ventilador, temperatura) pueden realizarse desde la pantalla Menú. (Consulte el manual de instrucciones incluido con el controlador remoto.)

## 2. Nombres de las piezas

### ■ Para controlador remoto inalámbrico (opción)

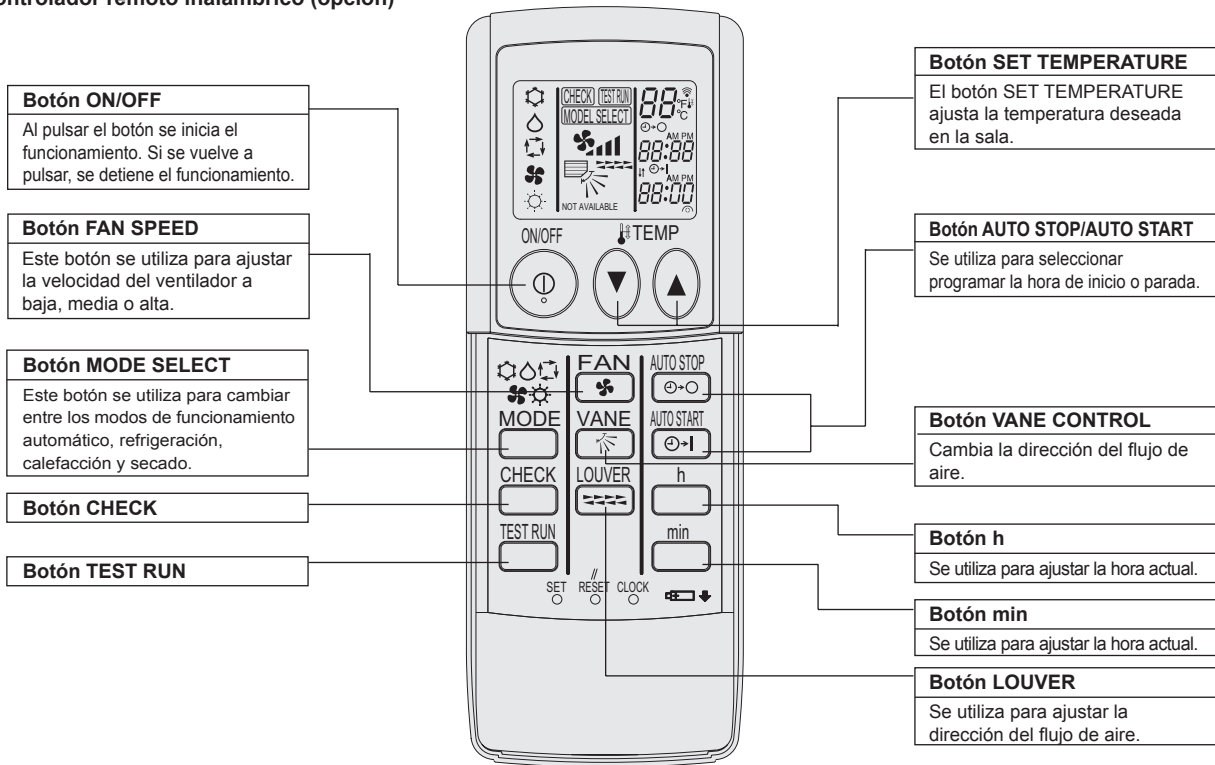

- Cuando utilice el controlador remoto inalámbrico, apunte hacia el receptor de la unidad interior.
- Si el controlador remoto se utiliza unos dos minutos después de encender la unidad interior, esta puede pitar dos veces, ya que estará realizando la comprobación automática inicial.
- La unidad interior pitará para confirmar que ha recibido la señal transmitida desde el controlador remoto. La unidad interior puede recibir señales emitidas a un máximo de 7 metros en línea recta en un rango de 45° a derecha e izquierda de la unidad. Sin embargo, ciertos sistemas de iluminación, con fluorescentes o luces fuertes, pueden afectar a la capacidad de recepción de señal de la unidad interior.
- Si la luz de funcionamiento situada cerca del receptor de la unidad interior parpadea, será necesario inspeccionar la unidad. Consulte a su representante del servicio técnico.
- Trate el controlador remoto con cuidado. Procure que no se le caiga ni sufra golpes. Además, no lo moje ni lo deje en un lugar con un alto grado de humedad.
- Para impedir que el controlador remoto se pierda, instale el soporte incluido con el controlador remoto en una pared y asegúrese de colocar el mando en su soporte tras su uso.

### Instalación/sustitución de pilas

1. Retire la cubierta superior, inserte dos pilas AAA y vuelva a colocar la cubierta.

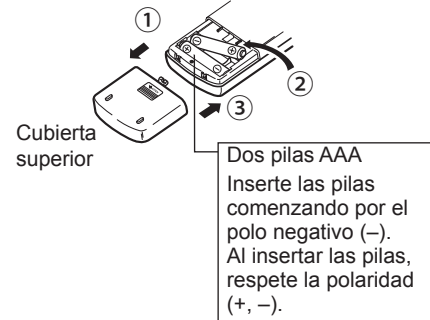

2. Pulse el botón Reset (Restablecer).

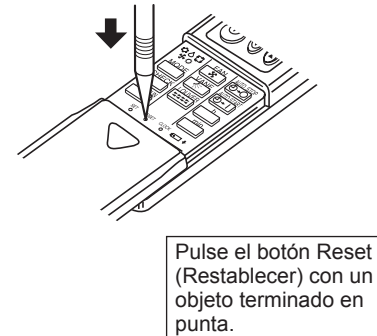

### 3. Manejo

■ Para obtener información sobre el método de funcionamiento, consulte el manual de instrucciones suministrado con cada controlador remoto.

#### 3.1. Encendido y apagado

##### 3.1.1. Para controlador remoto cableado

###### [ENCENDER]

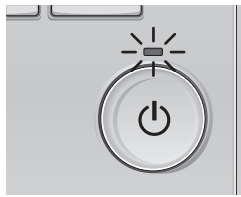

Presione el botón [ENCENDIDO/APAGADO]. La lámpara de ENCENDIDO/APAGADO se iluminará en verde y comenzará a funcionar la unidad.

###### [APAGAR]

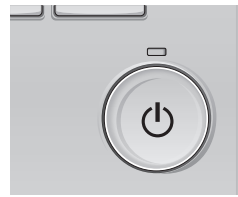

Presione de nuevo el botón de [ENCENDIDO/APAGADO]. La lámpara de ENCENDIDO/APAGADO se apagará y la unidad dejará de funcionar.

##### ■ Memoria del estado de funcionamiento

	Configuración del controlador remoto
Modo de funcionamiento	Modo de funcionamiento antes de apagar la unidad
Temperatura predeterminada	Temperatura predeterminada antes de apagar la unidad
Velocidad del ventilador	Velocidad del ventilador antes de apagar la unidad

##### ■ Rango de temperatura predeterminada configurable

Modo de funcionamiento	Rango de temperatura predeterminada
Frío/Secar	19 – 30 °C
Calor	17 – 28 °C
Auto	19 – 28 °C
Ventilador/Ventilación	No se puede configurar

##### 3.1.2. Para controlador remoto inalámbrico

###### [ENCENDER]

■ Pulse el botón ON/OFF ①.

Nota:

● Cuando se reinicia la unidad, las configuraciones iniciales son las siguientes.

Configuraciones del Mando a distancia			
Modo	Último valor configurado		
Configuración de la temperatura	Último valor configurado		
Velocidad del ventilador	Último valor configurado		
Circulación del aire hacia Arriba/Abajo	Modo	COOL o DRY	Salida horiz.
		HEAT	Último valor configurado
		FAN	Salida horiz.

###### [APAGAR]

■ Pulse de nuevo el botón ON/OFF ①.

Nota:

Aunque pulse una vez más el botón de encendido ON/OFF inmediatamente después de apagar el aparato, el acondicionador de aire no se pondrá en marcha hasta pasados tres minutos. Esto tiene como fin evitar daños en los componentes internos.

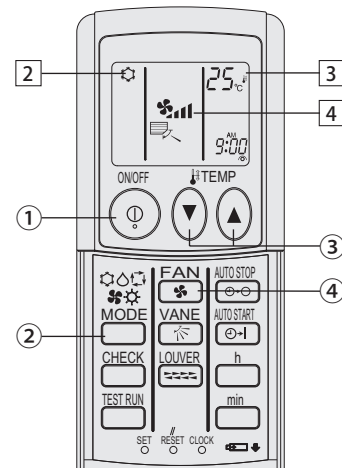

(opción)

### 3.2. Selección de modo

#### 3.2.1. Para controlador remoto cableado

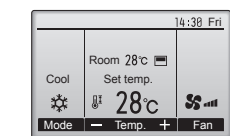

Presione el botón [F1] para ver los modos de operación en el orden de: "Cool" (Frío), "Dry" (Secar), "Fan" (Vent.), "Auto" y "Heat" (Calor). Seleccione el modo de funcionamiento deseado.

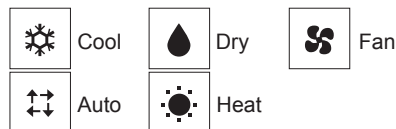

• Los modos de funcionamiento que no estén disponibles para el modelo de unidad interior conectado no aparecerán en la pantalla.

#### Qué significa que parpadee el icono de modo

El icono de modo parpadeará cuando las otras unidades en el mismo sistema de refrigeración (conectado a la misma unidad exterior) están funcionando ya en un modo diferente. En este caso, el resto de la unidad en el mismo grupo podrá funcionar solamente en el mismo modo.

#### 3.2.2. Para controlador remoto inalámbrico

■ Pulse el botón de modos de funcionamiento (☰☱☲☳) ② y seleccione el modo de funcionamiento ③.

- ☰☱☲☳ Modo de enfriamiento
- ☾ Modo secado
- ☪ Modo de ventilador
- ☀ Modo de calefacción
- ☑ Modo automático (enfriamiento/calefacción)
- ☸ Modo de ventilación

Sólo indicado si se cumple lo siguiente  
 Uso de controlador remoto cableado  
 Combinación LOSSNAY conectada



### 3. Manejo

#### Funcionamiento automático

- De acuerdo con la temperatura ajustada, el funcionamiento de refrigeración comenzará si la temperatura de la sala es demasiado alta. El modo de calefacción comenzará si la temperatura de la sala es demasiado baja.
- Durante el funcionamiento automático, si la temperatura de la sala cambia y permanece 2 °C o más por encima de la temperatura ajustada durante 15 minutos, el acondicionador de aire cambiará a modo de refrigeración. Asimismo, si la temperatura permanece 2 °C o más por debajo de la temperatura ajustada durante 15 minutos, el acondicionador de aire cambiará a modo de calefacción.

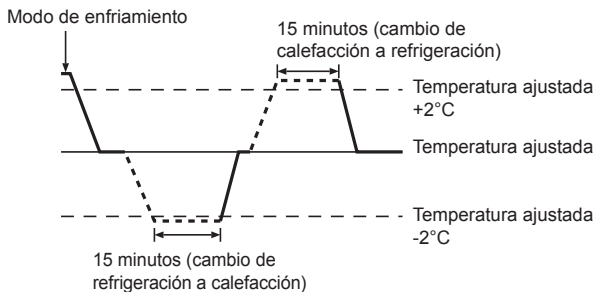

- Como la temperatura ambiente se ajusta automáticamente para mantener una temperatura efectiva fija, el modo de refrigeración se activa un par de grados por encima de la temperatura ajustada (y el modo de calefacción, un par de grados por debajo) una vez alcanzada dicha temperatura (modo automático de ahorro de energía).

### 3.3. Ajuste de la temperatura

#### 3.3.1. Para controlador remoto cableado

<Cool (Frio), Dry (Secar), Heat (Calor), y Auto>

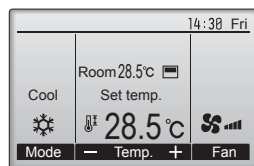
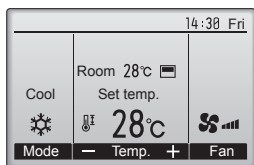

Ejemplo de visualización  
(Centígrados en incrementos de 0,5 grados)

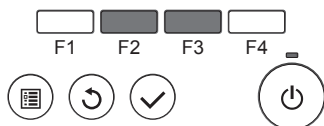

Pulse el botón [F2] para disminuir la temperatura preestablecida y pulse el botón [F3] para aumentarla.

- Consulte la tabla en la página 40 para ver el rango de temperatura seleccionable para los diferentes modos de funcionamiento.
- El rango de temperatura predeterminada no se puede configurar para el funcionamiento del Ventilador/Ventilación.
- La temperatura preestablecida será visualizada en Centígrados en incrementos de 0,5 o 1 grado, o en Fahrenheit, dependiendo del modelo de unidad interior y del ajuste del modo de pantalla del control remoto.

#### 3.3.2. Para controlador remoto inalámbrico

##### ► Para disminuir la temperatura de la habitación:

Pulse el botón ③ para fijar la temperatura deseada.

En el visor aparecerá la temperatura seleccionada .

- Cada vez que pulse el botón el valor de la temperatura disminuye 1 °C.

##### ► Para aumentar la temperatura de la habitación:

Pulse el botón ③ para fijar la temperatura deseada.

En el visor aparecerá la temperatura seleccionada .

- Cada vez que pulse el botón el valor de la temperatura disminuye 1 °C.

- Las gamas de ajuste de temperaturas disponibles son las siguientes:

Enfriamiento y secado: 19 - 30 °C  
Calefacción: 17 - 28 °C  
Automático: 19 - 28 °C

- La pantalla parpadea 8 °C -39 °C para informar si la temperatura de la habitación es inferior o superior a la temperatura que se visualiza.

### 3.4. Ajuste de la velocidad del ventilador

#### 3.4.1. Para controlador remoto cableado

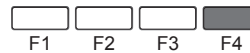
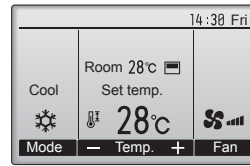

Presione el botón [F4] para ver las velocidades del ventilador en el siguiente orden.

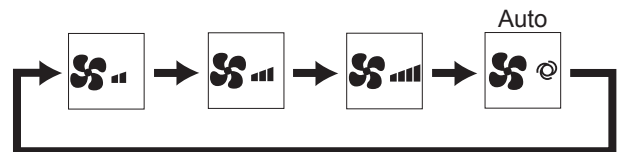

#### 3.4.2. Para controlador remoto inalámbrico

- Pulse el botón para seleccionar la velocidad de ventilador deseada.

- Cada vez que pulse el botón cambian las opciones disponibles, y en el visor del control remoto se verá lo que se indica a continuación.

Velocidad del ventilador	Pantalla del controlador remoto			
	Baja	Media	Alta	Auto
de 3 fases				

#### Notas:

- En los siguientes casos, la velocidad real del ventilador generada por la unidad diferirá de la velocidad mostrada en la pantalla del mando a distancia.

- Cuando la pantalla está en los estados "STAND BY" (RESERVA) o "DEFROST" (DESCONGELACIÓN).
- Cuando la temperatura del intercambiador de calor es baja en modo de calefacción (por ejemplo, inmediatamente después de que se active el modo de calefacción).
- En modo HEAT, cuando la temperatura ambiente de la habitación es superior al valor de configuración de la temperatura.
- Cuando la unidad esté en modo DRY.

### 3. Manejo

#### 3.5. Ventilación (Para controlador remoto cableado)

##### 3.5.1. Navegación por el Menú principal

###### <Acceder al Menú principal>

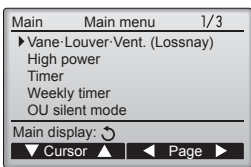

Presione el botón [MENÚ].  
Aparecerá el Menú principal.

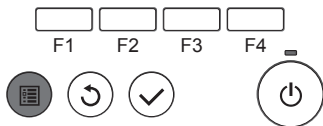

###### <Selección del elemento>

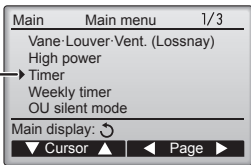

Presione [F1] para mover el cursor hacia abajo.  
Presione [F2] para mover el cursor hacia arriba.

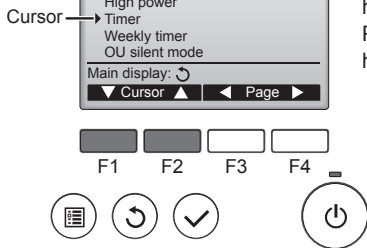

###### <Navegación por las páginas>

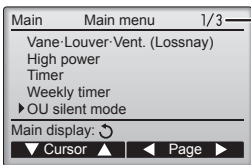

Presione [F3] para ir a la página anterior.  
Presione [F4] para ir a la siguiente página.

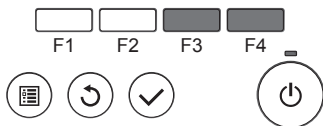

###### <Guardar la configuración>



Seleccione el elemento deseado y presione el botón [ACEPTAR].  
Aparecerá la pantalla para configurar el elemento seleccionado.

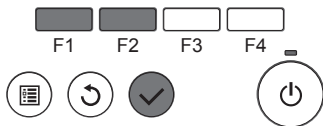

###### <Salir de la pantalla del Menú principal>

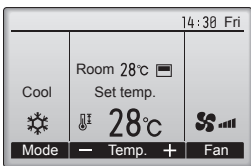

Presione el botón [VOLVER] para salir del Menú principal y volver a la pantalla principal.

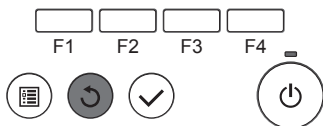

Si no se toca ningún botón durante 10 minutos, la pantalla volverá automáticamente a la Pantalla principal. No se guardará ninguno de los cambios realizados que no se hayan guardado.

###### <Visualización de las funciones no admitidas>

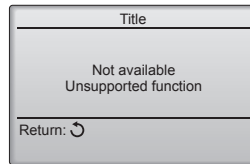

Aparecerá un mensaje a la izquierda si el usuario selecciona una función no admitida por el modelo de unidad interior correspondiente.

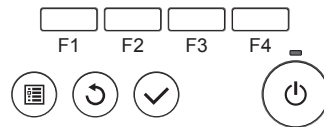

##### 3.5.2. Lama-Vent. (Lossnay)

###### <Acceder al menú>

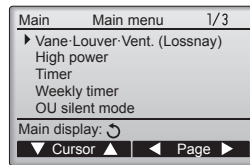

Seleccione "Vane-Louver-Vent. (Lossnay)" (Lama-Deflector-Vent. (Lossnay)) en el Menú principal, y presione el botón [ACEPTAR].

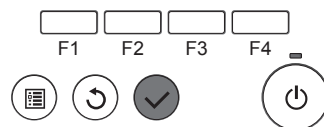

###### <Configuración de la ventilación>

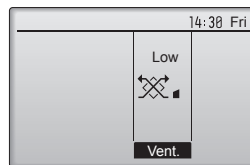

Presione el botón [F3] para pasar por las opciones de configuración de la ventilación en el siguiente orden: "Off", "Low" (Baja) y "High" (Alta).  
\* Solamente se puede configurar cuando está conectada la unidad LOSSNAY.

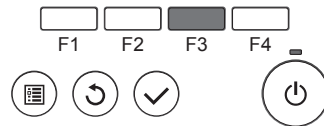

• El ventilador en algunos modelos de unidades interiores puede bloquearse con ciertos modelos de unidades de ventilación.

###### <Volver al Menú principal>

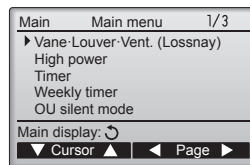

Presione el botón [VOLVER] para volver al Menú principal.

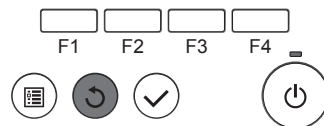

##### 3.6. Ventilación (Para controlador remoto inalámbrico)

- El ventilador funcionará de forma automática cuando se encienda la unidad interior.
- No aparece ninguna indicación en el controlador remoto inalámbrico.

## 4. Temporizador

- Las funciones del temporizador son distintas en cada controlador remoto.
- Para obtener información sobre el manejo del controlador remoto, consulte el manual de instrucciones correspondiente incluido con cada controlador remoto.

### 4.1. Para controlador remoto inalámbrico

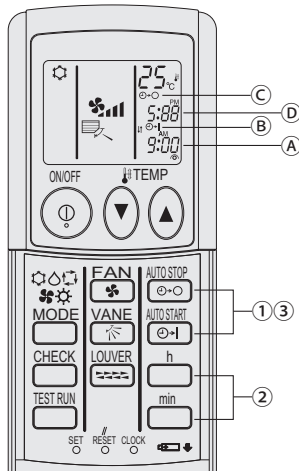

#### 1) Ajuste de la hora actual

- Pulse el botón CLOCK utilizando una punta fina y parpadeará la hora (A).
- Pulse el botón h y min para establecer la hora actual.
- Pulse el botón CLOCK utilizando una punta fina.

#### 2) Ajuste de la hora de inicio de la unidad como se indica

- Pulse el botón .
  - Puede establecer la hora mientras esté parpadearando el siguiente símbolo.
    - Hora activada On: parpadea B START.
    - Las horas de inicio aparecen en A.
- Utilice el botón h y min para establecer la hora deseada.
- Para cancelar el temporizador ON, pulse el botón .

#### 3) Ajuste de la hora de parada de la unidad como se indica

- Pulse el botón .
  - Puede establecer la hora mientras esté parpadearando el siguiente símbolo.
    - Hora desactivada Off: parpadea C STOP.
    - Las horas de parada aparecen en D.
- Utilice el botón h y min para establecer la hora deseada.
- Para cancelar el temporizador OFF, pulse el botón .

#### 4) Cambio de las horas establecidas

Pulse o para cancelar el temporizador y repetir desde los pasos 2) ó 3).

## 5. Funcionamiento de emergencia del controlador remoto inalámbrico (opción)

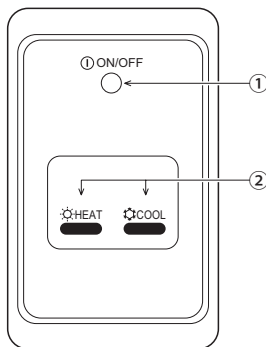

- Lámpara ON/OFF** (encendida cuando la unidad está en funcionamiento, apagada cuando no lo está)
- Operación de emergencia**  
En casos en los que el controlador remoto no funcione debidamente, use el botón HEAT o COOL del receptor de señales del controlador remoto para encender o apagar la unidad. En las unidades que sólo enfrían, pulse el botón HEAT para encender o apagar el ventilador.

Pulse el botón COOL o HEAT para seleccionar los siguientes ajustes.

Modo de operación	COOL	HEAT
Temperatura preajustada	24 °C/75 °F	24 °C/75 °F
Velocidad del ventilador	Alto	Alto

## 6. Mantenimiento y limpieza

### ► Limpieza de los filtros

- Limpie los filtros con ayuda de una aspiradora. Si no tiene aspiradora, golpee suavemente los filtros contra un objeto sólido para desprender el polvo y la suciedad.
- Si los filtros están especialmente sucios, lávelos con agua tibia. Tenga cuidado de aclarar bien cualquier resto de detergente y deje que los filtros se sequen completamente antes de volver a ponerlos en la unidad.

#### ⚠ Cuidado:

- No seque los filtros colocándolos al sol o con una fuente de calor como el de una estufa eléctrica; podrían deformarse.
- No lave los filtros en agua caliente (más de 50°C) ya que se deformarían.
- Cerúese de que los filtros están siempre instalados. El funcionamiento de la unidad sin filtros puede provocar un mal funcionamiento.

#### ⚠ Cuidado:

- Antes de empezar la limpieza, apague la fuente de alimentación.
- Las unidades interiores están equipadas con un filtro que elimina el polvo del aire aspirado. Limpie los filtros siguiendo los procedimientos de abajo.

### ► Retirada del filtro

#### ⚠ Cuidado:

- Al retirar el filtro, tenga cuidado de protegerse los ojos del polvo. Asimismo, si para hacerlo tiene que subirse a un taburete, tenga cuidado de no caerse.
- Una vez retirado el filtro, no toque las partes metálicas que hay en la unidad interior, ya que puede causarle heridas.

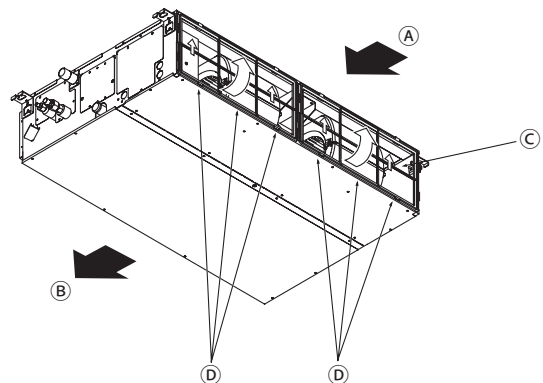

- Levantando la perilla del filtro, tire de ella.

A Entrada de aire B Salida de aire C Filtro D Perilla

## 7. Localización de fallos

¿Problemas?	Aquí tiene la solución. (La unidad funciona normalmente).
El acondicionador de aire no calienta o refrigera bien.	<ul style="list-style-type: none"> <li>■ Limpie el filtro (el flujo de aire se reduce cuando el filtro está sucio o atascado).</li> <li>■ Compruebe el ajuste de temperatura y modifique la temperatura ajustada.</li> <li>■ Asegúrese de que hay espacio suficiente alrededor de la unidad exterior. ¿Está bloqueada la entrada o la salida de aire de la unidad interior?</li> <li>■ ¿Ha dejado abierta una puerta o ventana?</li> </ul>
Cuando comienza el modo de calefacción, al principio no sale aire caliente de la unidad interior.	<ul style="list-style-type: none"> <li>■ El aire caliente no empieza a salir hasta que la unidad interior se ha calentado lo suficiente.</li> </ul>
Durante el modo de calefacción, el acondicionador de aire se detiene antes de alcanzar la temperatura ajustada para la habitación.	<ul style="list-style-type: none"> <li>■ Cuando la temperatura exterior es baja y la humedad es alta, puede formarse escarcha en la unidad exterior. Si esto sucede, la unidad exterior iniciará la operación de descongelación. Una vez transcurridos unos 10 minutos, se reanudará el funcionamiento normal.</li> </ul>
La dirección del aire cambia durante el funcionamiento o no es posible cambiar la dirección del flujo de aire.	<ul style="list-style-type: none"> <li>■ Durante el modo de calefacción, los deflectores se mueven automáticamente a la posición de flujo de aire horizontal si la temperatura del flujo de aire es baja o durante el modo de descongelación.</li> </ul>
Cuando cambia la dirección del flujo de aire, los deflectores siempre se mueven arriba y abajo antes de detenerse en la posición ajustada.	<ul style="list-style-type: none"> <li>■ Cuando cambia la dirección del flujo de aire, los deflectores se mueven a la posición ajustada tras haber detectado la posición base.</li> </ul>
Se oye un sonido de agua fluyendo o, en ocasiones, una especie de silbido.	<ul style="list-style-type: none"> <li>■ Estos sonidos se pueden oír cuando el refrigerante fluye por el acondicionador de aire o cuando cambia el flujo del refrigerante.</li> </ul>
Se oye un traqueteo o un chirrido.	<ul style="list-style-type: none"> <li>■ Estos ruidos se oyen cuando las piezas rozan entre sí debido a la expansión y contracción provocadas por los cambios de temperatura.</li> </ul>
Hay un olor desagradable en la sala.	<ul style="list-style-type: none"> <li>■ La unidad interior recoge aire que contiene gases producidos por las paredes, moquetas y muebles, así como olores atrapados en las ropas y después lo devuelve a la sala.</li> </ul>
La unidad interior expulsa un vaho o humo blanco.	<ul style="list-style-type: none"> <li>■ Si la temperatura y la humedad de la unidad interior son altas, esto puede suceder inmediatamente tras encender el acondicionador de aire.</li> <li>■ Durante el modo de descongelación, el aire frío puede salir hacia abajo con la apariencia de vaho.</li> </ul>
La unidad exterior expulsa agua o vapor.	<ul style="list-style-type: none"> <li>■ Durante el modo de refrigeración, puede acumularse agua y gotear de las tuberías y juntas de refrigeración.</li> <li>■ Durante el modo de calefacción, puede acumularse agua y gotear del intercambiador de calor.</li> <li>■ Durante el modo de descongelación, el agua del intercambiador de calor se evapora, por lo que se emite vapor de agua.</li> </ul>
En la pantalla del controlador remoto aparece "E1".	<ul style="list-style-type: none"> <li>■ Durante el control central, "E1" aparece en la pantalla del controlador remoto. El funcionamiento del acondicionador de aire no se puede iniciar ni detener con el controlador remoto.</li> </ul>
Al reiniciar el acondicionador de aire poco después de apagarlo, no funciona al pulsar el botón ON/OFF (ENCENDIDO/APAGADO).	<ul style="list-style-type: none"> <li>■ Espere unos tres minutos. (El funcionamiento se ha detenido para proteger el acondicionador de aire).</li> </ul>
El acondicionador de aire funciona sin haber pulsado el botón ON/OFF (ENCENDIDO/APAGADO).	<ul style="list-style-type: none"> <li>■ ¿Está ajustado el temporizador de encendido? Pulse el botón ON/OFF (ENCENDIDO/APAGADO) para detener el funcionamiento.</li> <li>■ ¿El acondicionador de aire está conectado a un controlador remoto central? Consulte a la persona encargada de controlar el acondicionador de aire.</li> <li>■ ¿Aparece "E1" en la pantalla del controlador remoto? Consulte a la persona encargada de controlar el acondicionador de aire.</li> <li>■ ¿Se ha ajustado la función de auto-recuperación para caídas de tensión? Pulse el botón ON/OFF (ENCENDIDO/APAGADO) para detener el funcionamiento.</li> </ul>
El acondicionador de aire se detiene sin haber pulsado el botón ON/OFF (ENCENDIDO/APAGADO).	<ul style="list-style-type: none"> <li>■ ¿Está ajustado el temporizador de apagado? Pulse el botón ON/OFF (ENCENDIDO/APAGADO) para reiniciar el funcionamiento.</li> <li>■ ¿El acondicionador de aire está conectado a un controlador remoto central? Consulte a la persona encargada de controlar el acondicionador de aire.</li> <li>■ ¿Aparece "E1" en la pantalla del controlador remoto? Consulte a la persona encargada de controlar el acondicionador de aire.</li> </ul>
No es posible ajustar el funcionamiento del temporizador del controlador remoto.	<ul style="list-style-type: none"> <li>■ ¿Los ajustes del temporizador no son válidos? Si el temporizador se puede ajustar, "E2" o "E3" aparecerán en la pantalla del controlador remoto.</li> </ul>
En la pantalla del controlador remoto aparece "PLEASE WAIT" (POR FAVOR, ESPERE).	<ul style="list-style-type: none"> <li>■ Se han realizado los ajustes iniciales. Espere unos 3 minutos.</li> </ul>

## 7. Localización de fallos

¿Problemas?	Aquí tiene la solución. (La unidad funciona normalmente).												
En la pantalla del controlador remoto aparece un código de error.	<ul style="list-style-type: none"> <li>Los dispositivos de protección se han activado para proteger el acondicionador de aire.</li> <li>No intente reparar el equipo usted mismo. Apague inmediatamente el acondicionador de aire y póngase en contacto con su distribuidor. Asegúrese de indicar al distribuidor el nombre del modelo y la información que aparecía en la pantalla del controlador remoto.</li> </ul>												
Se oye un ruido de drenaje de agua o rotación de motor.	<ul style="list-style-type: none"> <li>Cuando se detiene el funcionamiento de refrigeración, la bomba de drenaje se activa y luego se detiene. Espere unos 3 minutos.</li> </ul>												
Los deflectores no se mueven o la unidad interior no responde al mando a distancia inalámbrico.	<ul style="list-style-type: none"> <li>Puede que los conectores del cable de enlace del motor de los deflectores y del receptor de señales no estén conectados correctamente. Haga revisar las conexiones por un instalador. (Los colores de las secciones macho y hembra de los conectores del cable de enlace deben coincidir).</li> </ul>												
El ruido es mayor de lo indicado en las especificaciones.	<ul style="list-style-type: none"> <li>El nivel de ruido del funcionamiento interior depende de la acústica de la sala en cuestión tal y como se indica en la siguiente tabla, por lo que puede ser superior a los valores de las especificaciones, que se midieron en salas sin eco.</li> </ul> <table border="1"> <thead> <tr> <th></th> <th>Salas de alta absorbencia del sonido</th> <th>Salas normales</th> <th>Salas de baja absorbencia del sonido</th> </tr> </thead> <tbody> <tr> <td>Ejemplos de lugares</td> <td>Estudio de radiotransmisión, salas de mezclas, etc.</td> <td>Sala de recepción, hall de un hotel, etc.</td> <td>Oficina, habitación de hotel</td> </tr> <tr> <td>Niveles de ruido</td> <td>3 a 7 dB</td> <td>6 a 10 dB</td> <td>9 a 13 dB</td> </tr> </tbody> </table>		Salas de alta absorbencia del sonido	Salas normales	Salas de baja absorbencia del sonido	Ejemplos de lugares	Estudio de radiotransmisión, salas de mezclas, etc.	Sala de recepción, hall de un hotel, etc.	Oficina, habitación de hotel	Niveles de ruido	3 a 7 dB	6 a 10 dB	9 a 13 dB
	Salas de alta absorbencia del sonido	Salas normales	Salas de baja absorbencia del sonido										
Ejemplos de lugares	Estudio de radiotransmisión, salas de mezclas, etc.	Sala de recepción, hall de un hotel, etc.	Oficina, habitación de hotel										
Niveles de ruido	3 a 7 dB	6 a 10 dB	9 a 13 dB										
No aparece nada en la pantalla del controlador remoto inalámbrico, las indicaciones apenas se ven o la unidad interior no recibe las señales a menos que el controlador remoto esté muy cerca.	<ul style="list-style-type: none"> <li>Las pilas apenas tienen carga. Sustitúyalas y pulse el botón Reset (Restablecimiento).</li> <li>Si la situación no cambia al sustituir las pilas, asegúrese de que están colocadas con la polaridad correcta (+, -).</li> </ul>												
La luz de funcionamiento situada junto al receptor del controlador remoto inalámbrico de la unidad interior parpadea.	<ul style="list-style-type: none"> <li>La función de autodiagnóstico se ha activado para proteger el acondicionador de aire.</li> <li>No intente reparar el equipo usted mismo. Apague inmediatamente el acondicionador de aire y póngase en contacto con su distribuidor. Asegúrese de indicar al distribuidor el nombre del modelo.</li> </ul>												
El mando a distancia inalámbrico no funciona (la unidad interior emite 4 pitidos).	<ul style="list-style-type: none"> <li>Cambie el ajuste del modo automático al modo AUTO (punto de ajuste individual) o al modo AUTO (punto de ajuste doble). Para más detalles, consulte el Aviso incluido (hoja A5) o el Manual de instalación.</li> </ul>												

## 8. Especificaciones

Elemento	Modelo	PEAD-M35JA(L)	PEAD-M50JA(L)	PEAD-M60JA(L)	PEAD-M71JA(L)	
Fuente de alimentación		220-240V 50Hz				
Dimensiones	Altura / Anchura / Fondo	mm	250/900/732	250/900/732	250/1100/732	250/1100/732
Peso neto		kg	26(25)	27(26)	30(29)	30(29)
Ventilador	Velocidad de la corriente de aire (Baja-Media-Alta)	m <sup>3</sup> /min	10,0-12,0-14,0	12,0-14,5-17,0	14,5-18,0-21,0	17,5-21,0-25,0
	Presión estática externa	Pa	35/50/70/100/150			
Nivel de presión de sonido (Baja-Media-Alta)		dB(A)	23-27-30	26-31-35	25-29-33	26-30-34

Elemento	Modelo	PEAD-M100JA(L)	PEAD-M125JA(L)	PEAD-M140JA(L)	
Fuente de alimentación		220-240V 50Hz			
Dimensiones	Altura / Anchura / Fondo	mm	250/1400/732	250/1400/732	250/1600/732
Peso neto		kg	39(38)	40(39)	44(43)
Ventilador	Velocidad de la corriente de aire (Baja-Media-Alta)	m <sup>3</sup> /min	24,0-29,0-34,0	29,5-35,5-42,0	32,0-39,0-46,0
	Presión estática externa	Pa	35/50/70/100/150		
Nivel de presión de sonido (Baja-Media-Alta)		dB(A)	29-34-38	33-36-40	34-38-43

1. Misure di sicurezza.....	46	5. Funzionamento d'emergenza per il telecomando senza fili (opzione).....	54
2. Nomenclatura delle parti.....	47	6. Cura e pulizia.....	54
3. Funzionamento.....	51	7. Ricerca dei guasti.....	55
4. Timer.....	54	8. Dati tecnici.....	56

**Nota**



Fig. 1

**Questo simbolo è destinato solo ai paesi dell'UE.**

**Il simbolo è conforme alla direttiva 2012/19/UE, Articolo 14, "Informazioni per utenti" e Allegato IX, e/o alla direttiva 2006/66/EC, Articolo 20, "Informazioni per utenti finali" e Allegato II.**

Questo prodotto MITSUBISHI ELECTRIC è stato progettato e fabbricato con materiali e componenti di alta qualità, che possono essere riciclati e/o riutilizzati. Questo simbolo significa che i prodotti elettrici ed elettronici, le batterie e gli accumulatori, devono essere smaltiti separatamente dai rifiuti casalinghi alla fine della loro vita di servizio. Se sotto il simbolo (Fig.1) è stampato un simbolo chimico, il simbolo chimico significa che la batteria o l'accumulatore contiene un metallo pesante con una certa concentrazione.

Ciò viene indicato come segue: Hg: mercurio (0,0005%), Cd: cadmio (0,002%), Pb: piombo (0,004%)

Nell'Unione Europea ci sono sistemi di raccolta differenziata per i prodotti elettrici ed elettronici, le batterie e gli accumulatori usati. Per disfarsi di questo prodotto, delle batterie e degli accumulatori, portarli al centro locale di raccolta/riciclaggio dei rifiuti. Aiutateci a conservare l'ambiente in cui viviamo!

**Nota:**

La frase "telecomando a filo" di questo manuale d'uso si riferisce soltanto al modello PAR-32MAA. Per informazioni relative all'altro telecomando, consultare il libretto di istruzioni incluso in questa scatola.

## 1. Misure di sicurezza

- ▶ Leggere attentamente la sezione "Misure di sicurezza" prima di far funzionare l'unità.
- ▶ La sezione "Misure di sicurezza" contiene informazioni importanti sulla sicurezza di funzionamento dell'unità. Accertarsi che vengano seguite perfettamente.
- ▶ Prima di collegare l'equipaggiamento alla rete di alimentazione, contattare o chiedere l'autorizzazione dell'autorità competente.

### SIGNIFICATI DEI SIMBOLI SULL'UNITÀ

	<b>AVVERTENZA</b> (Rischio di incendio)	Questo simbolo riguarda solo il refrigerante R32. Il tipo di refrigerante usato è scritto sulla targhetta affissa sull'unità esterna. Il refrigerante R32 è infiammabile. In caso di perdite o se viene a contatto con fiamme o con parti che generano calore, può sviluppare gas pericoloso e rappresentare un rischio di incendio.
	Leggere attentamente le ISTRUZIONI DI FUNZIONAMENTO prima di mettere in funzione l'unità.	
	Il personale dell'assistenza è tenuto a leggere attentamente le ISTRUZIONI DI FUNZIONAMENTO e il MANUALE DI INSTALLAZIONE prima della messa in funzione dell'unità.	
	Ulteriori informazioni sono disponibili nelle ISTRUZIONI DI FUNZIONAMENTO, nel MANUALE DI INSTALLAZIONE e in documenti analoghi.	

#### Simboli utilizzati nel testo

**Avvertenza:**

Descrive le precauzioni da prendere per evitare il rischio di lesioni, anche mortali, per l'utente.

**Cautela:**

Descrive le precauzioni da prendere per evitare il danneggiamento dell'unità.

**Avvertenza:**

- Agli utenti finali non è consentito intervenire su questi apparecchi.
- L'unità non deve essere installata dall'utente. Richiedere al distributore o ad una società autorizzata di installare l'unità. Se l'unità non è installata correttamente, vi è il rischio di perdite d'acqua, di scosse elettriche o di incendio.
- Non salire e non appoggiare alcun oggetto sull'unità.
- Non spruzzare acqua sull'unità e non toccarla con le mani bagnate. Ciò può provocare una scossa elettrica.
- Non spruzzare gas combustibile nei pressi dell'unità, per evitare il rischio di un incendio.
- Non piazzare un riscaldatore a gas o qualsiasi altro apparecchio a fiamma aperta in un luogo esposto all'aria scaricata dall'unità. Ciò può essere alla base di una combustione incompleta.

#### Simboli utilizzati nelle illustrazioni

: Indica la necessità di collegare un componente a massa.

- Non rimuovere il pannello anteriore o la griglia di protezione del ventilatore dalla sezione esterna durante il funzionamento dell'unità.
- Qualora vengano notati rumori o vibrazioni di intensità eccezionale, arrestare il funzionamento, spegnere l'unità e contattare il proprio rivenditore.
- Non inserire le dita, oggetti appuntiti, ecc, nei fori di entrata o di uscita dell'unità.
- In presenza di odori particolari, arrestare il funzionamento dell'unità, spegnere l'interruttore di alimentazione e contattare il proprio distributore. Ciò per evitare un'interruzione di corrente, una scossa elettrica od un incendio.
- Il climatizzatore NON può essere usato da bambini o persone inferme senza la sorveglianza appropriata.

## 1. Misure di sicurezza

- È opportuno sorvegliare i bambini piccoli affinché non giochino con il climatizzatore.
- In caso di fuoriuscita del gas refrigerante, arrestare il funzionamento dell'unità, ventilare completamente la stanza e contattare il proprio rivenditore.
- Quando si installa, sposta o si effettuano interventi di manutenzione sul condizionatore d'aria, usare solo il refrigerante specificato sull'unità esterna per caricare le linee del refrigerante. Non mescolare refrigeranti diversi e spurgare tutta l'aria dalle linee.
  - Se l'aria si mescola con il refrigerante, potrebbe causare una pressione alta anomala nelle linee del refrigerante e produrre un'esplosione o essere fonte di altri pericoli.
  - L'uso di un qualsiasi refrigerante diverso da quello specificato per il sistema causerà un guasto meccanico, il malfunzionamento del sistema o la rottura dell'unità. Nel caso peggiore, ciò potrebbe determinare un grave rischio per la sicurezza del prodotto.
  - Potrebbe inoltre costituire una violazione delle normative vigenti.
  - MITSUBISHI ELECTRIC CORPORATION non sarà ritenuta responsabile per malfunzionamenti o incidenti risultanti dall'utilizzo di un tipo errato di refrigerante.
- Questa unità interna dovrebbe essere installata in una stanza di dimensioni uguali o maggiori della superficie specificata nel Manuale di installazione dell'unità esterna. Fare riferimento al Manuale di installazione dell'unità esterna.
- Per accelerare il processo di sbrinamento o per la pulizia, usare solo i mezzi consigliati dal costruttore.
- Questa unità interna andrà immagazzinata in una stanza in cui non sono presenti dispositivi di accensione in funzionamento continuo come fiamme libere, apparecchi a gas o stufe elettriche.
- Non praticare fori né bruciare questa unità interna o le linee del refrigerante.
- Tenere presente che il refrigerante potrebbe essere inodore.

### ⚠ Cautela:

- Non usare alcun oggetto appuntito per premere i pulsanti, in modo da non danneggiare il comando a distanza.
- Non bloccare o coprire gli ingressi o le uscite interni od esterni dell'unità.

### Eliminazione dell'unità

Se occorre eliminare l'unità, contattare il proprio distributore.

## 2. Nomenclatura delle parti

### ■ Unità interna

	PEAD-M-JA(L)
Livello ventilatore	3 livelli
Deflettore	–
Aletta	–
Filtro	Normale
Indicazione di pulizia filtro	–

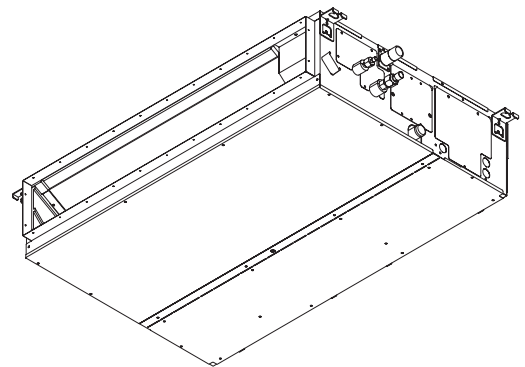

## 2. Nomenclatura delle parti

### ■ Telecomando con filo

#### Interfaccia dell'unità di controllo

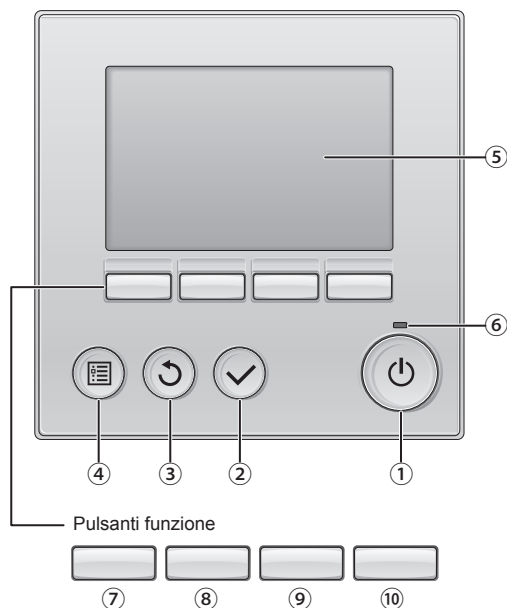

Le funzioni dei pulsanti funzione variano secondo la schermata. Consultare la guida ai pulsanti funzione in basso sull'LCD per le funzioni relative alla schermata corrente.

Quando il sistema è controllato in maniera centrale, la guida ai pulsanti funzione corrispondente al pulsante bloccato non appare.

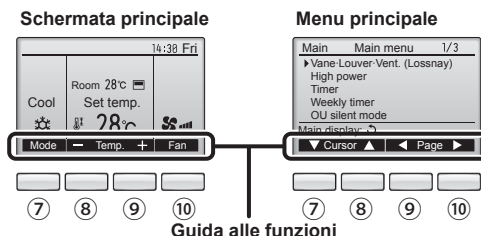

#### ① Pulsante [ON/OFF]

Premere per accendere/spegnere (ON/OFF) l'unità interna.

#### ② Pulsante [SCEGLI]

Premere per salvare le impostazioni.

#### ③ Pulsante [INDIETRO]

Premere per tornare alla schermata precedente.

#### ④ Pulsante [MENU]

Premere per attivare il Menu principale.

#### ⑤ LCD retroilluminato

Apparirà l'impostazione dell'operazione.

Quando la retroilluminazione è disattivata, premere un pulsante per attivarla: essa rimarrà in funzione per un certo periodo di tempo secondo la schermata.

Quando la retroilluminazione è disattivata, premendo un pulsante viene attivata e non esegue le sue funzioni (eccetto il pulsante [ON/OFF]).

#### ⑥ Lampada ON/OFF

La luce verde si accende quando l'unità è in funzione. Essa lampeggia quando il comando remoto è in avviamento o se si è verificato un errore.

#### ⑦ Pulsante funzione [F1]

Schermata principale: Premere per cambiare la modalità di funzionamento.

Menu principale: Premere per spostare il cursore in basso.

#### ⑧ Pulsante funzione [F2]

Schermata principale: Premere per diminuire la temperatura.

Menu principale: Premere per spostare il cursore in alto.

#### ⑨ Pulsante funzione [F3]

Schermata principale: Premere per aumentare la temperatura.

Menu principale: Premere per tornare alla pagina precedente.

#### ⑩ Pulsante funzione [F4]

Schermata principale: Premere per cambiare la velocità del ventilatore.

Menu principale: Premere per andare alla pagina successiva.



## 2. Nomenclatura delle parti

### Schermata

La schermata principale può essere visualizzata in due modi: "Completo" e "Base". L'impostazione predefinita di fabbrica è "Completo". Per passare alla modalità "Base", cambiare l'impostazione nella schermata principale (Fare riferimento al manuale d'uso incluso con il regolatore a distanza senza fili.).

<Modalità completo>

\* Sono visualizzate tutte le icone per la definizione.

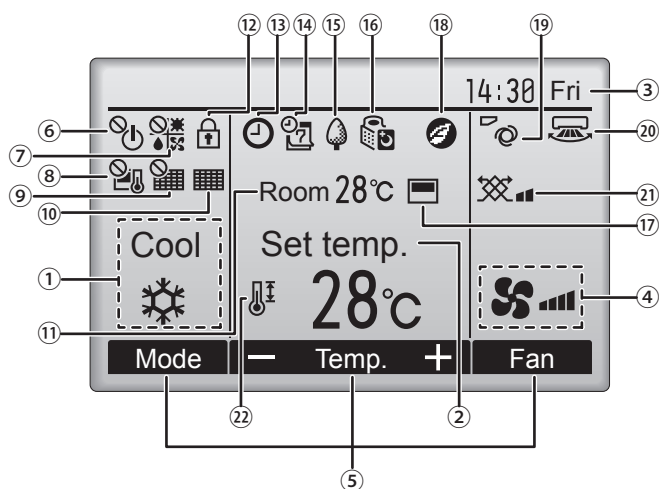

<Modalità base>

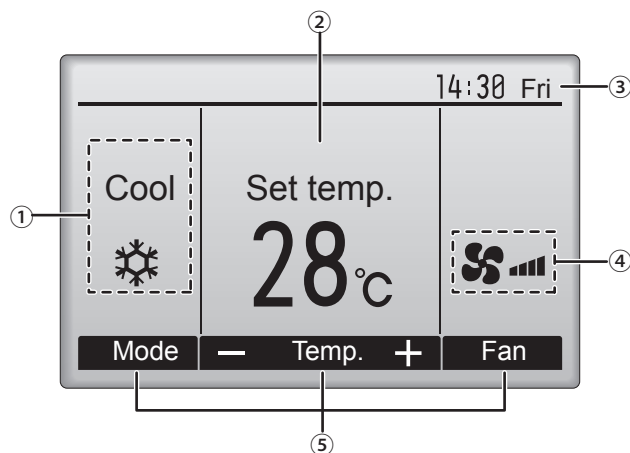

#### ① Modo operativo

Visualizza la modalità operativa dell'unità interna.

#### ② Temperatura preimpostata

Visualizza la temperatura preimpostata.

#### ③ Orologio (consultare il manuale di installazione).

Visualizza l'ora corrente.

#### ④ Velocità ventilatore

Visualizza l'impostazione della velocità del ventilatore.

#### ⑤ Guida alla funzione dei tasti

Visualizza le funzioni dei tasti corrispondenti.



Appare quando il funzionamento ON/OFF è controllato in maniera centrale.



Appare quando la modalità operativa è controllata in maniera centrale.



Appare quando la temperatura preimpostata è controllata in maniera centrale.



Appare quando la funzione reset del filtro è controllata in maniera centrale.



Indica quando è necessaria la manutenzione del filtro.

#### ⑪ Temperatura ambiente (consultare il manuale di installazione).

Visualizza la temperatura ambiente corrente.



Appare quando i pulsanti sono bloccati.



Appare quando viene abilitata la funzione "On/Off Timer", "Riduzione notturna", o Timer "Auto-off".

Appare quando il timer viene disabilitato dal sistema di controllo centralizzato.



Appare quando è attivato il temporizzatore settimanale.



Appare quando le unità sono in modalità risparmio energetico. (Non apparirà on alcuni modelli di unità interne)



Appare quando le unità esterne sono in modalità silenziosa.



Appare quando il termistore integrato sul comando remoto è attivato per monitorare la temperatura ambiente (⑪).

Appare quando il termistore nell'unità interna è attivato per monitorare la temperatura ambiente.



Appare quando le unità sono in modalità risparmio energetico con sensore i-See 3D.



Indica l'impostazione del deflettore.



Indica l'impostazione del louver.



Indica l'impostazione della ventilazione.



Appare quando l'intervallo della temperatura preimpostata è limitato.

La maggior parte delle impostazioni (eccetto ON/OFF, modalità, velocità del ventilatore, temperatura) possono essere eseguite dalla schermata principale (Fare riferimento al manuale d'uso incluso con il regolatore a distanza senza fili.).

## 2. Nomenclatura delle parti

### ■ Per il regolatore a distanza senza fili (opzione)

- Pulsante ON/OFF**  
Premendo questo pulsante si avvia il funzionamento. Premendolo di nuovo si arresta il funzionamento.
- Pulsante FAN SPEED (velocità del ventilatore)**  
Questo pulsante consente di impostare la velocità del ventilatore su un valore basso, medio o alto.
- Pulsante MODE SELECT (selezione modo)**  
Questo pulsante consente di selezionare le modalità automatico, raffreddamento, riscaldamento e deumidificazione.
- Pulsante CHECK**
- Pulsante TEST RUN**

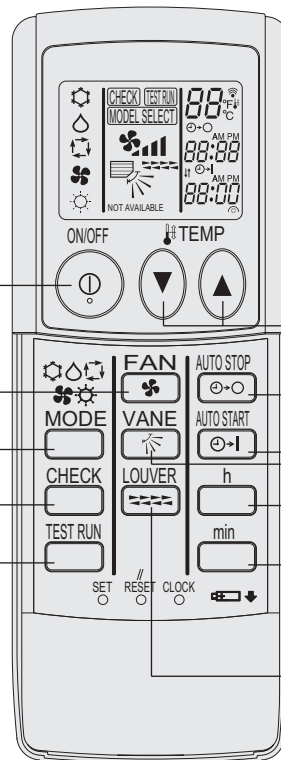

- Pulsante SET TEMPERATURE (regolazione della temperatura)**  
Il pulsante SET TEMPERATURE consente di impostare qualsiasi temperatura desiderata.
- Pulsante AUTO STOP/AUTO START**  
Serve a selezionare l'avvio o l'arresto preprogrammati.
- Pulsante VANE CONTROL (controllo del deflettore)**  
Serve a modificare la direzione del flusso d'aria.
- Pulsante h**  
Per regolare le ore.
- Pulsante min**  
Per regolare i minuti.
- Pulsante LOUVER**  
Per regolare l'orientamento del flusso d'aria.

- Quando si utilizza il telecomando senza fili, puntarlo verso il ricevitore dell'unità interna.
- Se si aziona il telecomando entro circa due minuti dall'accensione dell'unità interna, l'unità potrebbe emettere due segnali acustici per segnalare che è occupata ad eseguire il controllo automatico iniziale.
- L'unità interna emette i segnali sonori per confermare la ricezione del segnale trasmesso dal telecomando. L'unità interna può ricevere segnali entro un raggio di circa 7 metri in linea diretta ad un'angolazione di circa 45° verso sinistra e verso destra. Tuttavia, la presenza di luci fluorescenti ed altre luci intense può compromettere la capacità di ricezione dei segnali dell'unità interna.
- Se la spia di funzionamento accanto al ricevitore dell'unità interna lampeggia, è necessario sottoporre l'unità ad un controllo. Rivolgersi al concessionario.
- Maneggiare il telecomando con cura! Non farlo cadere né sottoporlo a forti urti. Fare inoltre attenzione a non bagnare il telecomando e a non lasciarlo in luoghi molto umidi.
- Per evitare di lasciare il telecomando in luoghi inadatti, montare alla parete il supporto fornito con il telecomando e ricordare di inserire sempre il telecomando nel supporto dopo l'uso.

### Installazione/sostituzione delle batterie

1. Togliere il coperchio superiore, inserire due batterie AAA e rimettere il coperchio superiore.

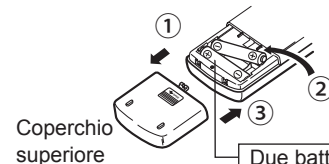

Due batterie AAA  
Inserire prima l'estremità negativa (-) di ciascuna delle batterie. Inserire le batterie nelle direzioni giuste (+, -)!

2. Premere il pulsante Reset.

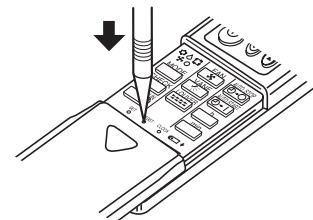

Premere il pulsante Reset con un oggetto dall'estremità appuntita.

### 3. Funzionamento

■ Per informazioni sul metodo di funzionamento, fare riferimento al manuale d'uso in dotazione con ogni telecomando.

#### 3.1. Accensione/Spegnimento

##### 3.1.1. Per il regolatore a distanza con fili

###### [ON]

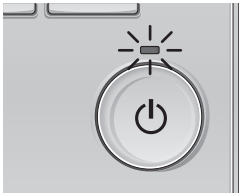

Premere il pulsante [ON/OFF]. La luce ON/OFF sarà verde e si avvierà il funzionamento.

###### [OFF]

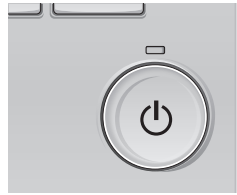

Premere di nuovo il pulsante [ON/OFF]. La luce ON/OFF si spegne e si arresta il funzionamento.

##### ■ Memoria stato operativo

	Impostazione telecomando
Modo operativo	Modalità operativa prima dello spegnimento dell'unità
Temperatura preimpostata	Temperatura preimpostata prima dello spegnimento dell'unità
Velocità ventilatore	Velocità ventilatore prima dello spegnimento dell'unità

##### ■ Intervallo della temperatura preimpostata configurabile

Modo operativo	Intervallo della temperatura preimpostata
Raffred/Deumid	19 – 30 °C
Riscald	17 – 28 °C
Auto	19 – 28 °C
Ventilatore/ Ventilazione	Non impostabile

##### 3.1.2. Per il regolatore a distanza senza fili

###### [ON]

■ Premere il pulsante "ON/OFF" ①.

###### Nota:

● Quando si riavvia l'unità, sono attive le seguenti impostazioni.

	Impostazioni del telecomando		
Modalità	Ultima impostazione		
Impostazione della temperatura	Ultima impostazione		
Velocità della ventola	Ultima impostazione		
Flusso d'aria verso l'alto/il basso	Modalità	COOL o DRY	Uscita orizz.
		HEAT	Ultima impostazione
		FAN	Uscita orizz.

###### [OFF]

■ Premere nuovamente il pulsante "ON/OFF" ①.

###### Nota:

Anche se viene premuto il pulsante ON/OFF immediatamente dopo lo spegnimento dell'unità, il condizionatore non si avvierà durante tre minuti. Ciò serve ad evitare che i componenti interni rimangano danneggiati.

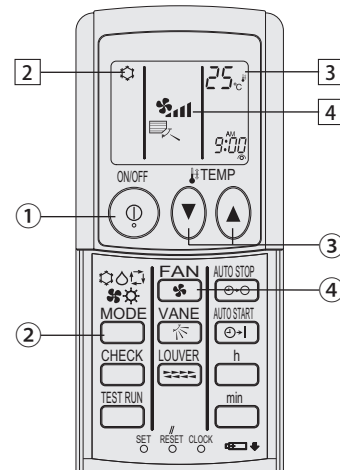

(opzione)

#### 3.2. Selezione della modalità

##### 3.2.1. Per il regolatore a distanza con fili

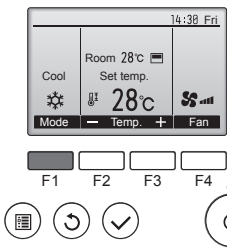

Premere il pulsante [F1] per scorrere le modalità operative in questo ordine "Cool" (Raffred), "Dry" (Deumid), "Fan" (Vent), "Auto" e "Heat" (Riscald). Selezionare la modalità operativa desiderata.

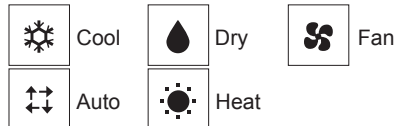

• Le modalità operative non disponibili per i modelli delle unità interne collegate non appaiono sullo schermo.

##### Icona modalità lampeggiante e suo significato

L'icona modalità lampeggiante quando le unità interne presenti nello stesso sistema di raffreddamento (collegato alla stessa unità esterna) sono già operative ma con modalità differente. In questo caso, il resto dell'unità nello stesso gruppo può essere azionata solo con la stessa modalità.

##### 3.2.2. Per il regolatore a distanza senza fili

■ Premere il pulsante della modalità di funzionamento (☐❄️⚙️🌀) ② e selezionare la modalità desiderata ②.

- ☐❄️ Modalità di raffreddamento
- ☐💧 Modalità di deumidificazione
- ☐🌀 Modalità di ventilazione
- ☐☀️ Modalità di riscaldamento
- ☐☑️ Modalità automatica (raffreddamento/riscaldamento)
- ☐🌀 Modalità Ventilazione

Indicato solo alla condizione seguente  
Telecomando con filo utilizzato  
LOSSNAY collegato.

### 3. Funzionamento

#### Funzionamento automatico

- Sulla base della temperatura impostata, se la temperatura ambiente è troppo alta si avvia il funzionamento in raffreddamento; se è invece troppo bassa, si avvia il funzionamento in riscaldamento.
- Durante il funzionamento automatico, se la temperatura ambiente cambia e per 15 minuti supera di almeno 2 °C la temperatura impostata, il condizionatore passa al modo raffreddamento. Analogamente, se la temperatura ambiente resta per 15 minuti inferiore di almeno 2 °C alla temperatura impostata, il condizionatore passa al modo riscaldamento.

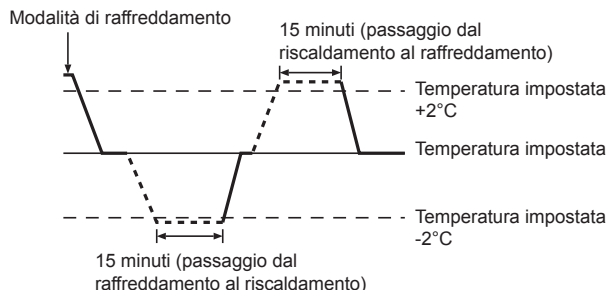

- Poiché la temperatura ambiente viene automaticamente regolata in modo da mantenere costante una temperatura prestabilita, al raggiungimento della temperatura prestabilita il raffreddamento viene eseguito con qualche grado in più ed il riscaldamento con qualche grado in meno rispetto alla temperatura ambiente impostata (funzionamento in risparmio energia automatico).

#### 3.3. Impostazione della temperatura

##### 3.3.1. Per il regolatore a distanza con fili

<Cool (Raffred), Dry (Deumid), Heat (Riscald), e Auto>

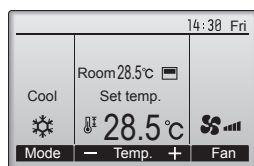
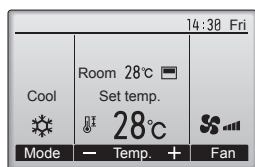

Esempio di visualizzazione (Incrementi di 0,5 gradi centigradi)

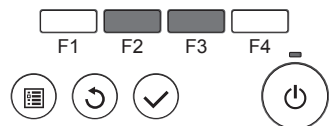

Premere il tasto [F2] per diminuire la temperatura preimpostata e il tasto [F3] per aumentarla.

- Consultare la tabella a pagina 51 per l'intervallo di temperatura configurabile secondo le diverse modalità.
- L'intervallo di temperatura reimpostato non può essere configurato per il funzionamento Ventilatore/Ventilazione.
- La temperatura preimpostata sarà visualizzata in incrementi di 0,5 o di 1 gradi centigradi, o Fahrenheit, a seconda del modello di unità interna e del modo impostazione dello schermo sul controller remoto.

##### 3.3.2. Per il regolatore a distanza senza fili

###### ► Per abbassare la temperatura della stanza:

Premere il pulsante ③ per impostare la temperatura desiderata.

Verrà visualizzata la temperatura selezionata .

- Ogni volta che si preme il pulsante, la temperatura diminuisce di 1 °C.

###### ► Per aumentare la temperatura della stanza:

Premere il pulsante ③ per impostare la temperatura desiderata.

Verrà visualizzata la temperatura selezionata .

- Ogni volta che si preme il pulsante, la temperatura diminuisce di 1 °C.

- I campi di valori della temperatura disponibili sono:

Raffreddamento e deumidificazione: 19 - 30 °C

Riscaldamento: 17 - 28 °C

Automatico: 19 - 28 °C

- Sul display lampeggia sia 8 °C - 39 °C per informarvi se la temperatura della stanza è inferiore o superiore a quella visualizzata.

#### 3.4. Impostazione della velocità ventilatore

##### 3.4.1. Per il regolatore a distanza con fili

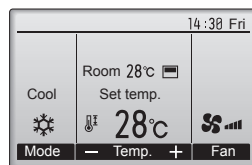

Premere il pulsante [F4] per scorrere le velocità del ventilatore nel seguente ordine.

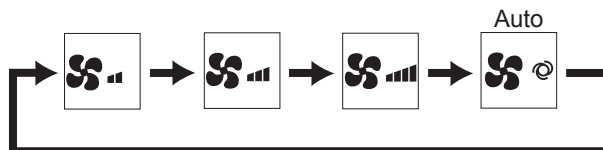

##### 3.4.2. Per il regolatore a distanza senza fili

- Premere il pulsante per selezionare una velocità del ventilatore.

- Ogni volta che si preme il pulsante, vengono visualizzate in sequenza sul display le opzioni disponibili come mostrato qui sotto.

Velocità del ventilatore	Display del regolatore a distanza			
	Bassa	Media	Alta	Auto
3 modalità				

#### Notas:

- Nei seguenti casi, la velocità effettiva della ventola generata dall'unità sarà diversa dalla velocità visualizzata sul display del telecomando.
  1. Quando sul display viene visualizzata la modalità "STAND BY" o "DEFROST" (SBRINAMENTO).
  2. Quando la temperatura dello scambiatore di calore è bassa nel modo riscaldamento (ad es. subito dopo l'avvio del funzionamento in riscaldamento)
  3. Nella modalità HEAT (Riscaldamento), quando la temperatura ambiente è superiore a quella impostata.
  4. Quando sull'unità è attiva la modalità DRY (deumidificazione).

### 3. Funzionamento

#### 3.5. Ventilazione (Per il regolatore a distanza con fili)

##### 3.5.1. Navigazione all'interno del Menu principale

###### <Accesso al Menu principale>

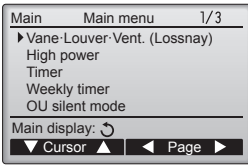

Premere il pulsante [MENU].  
Appare il Menu principale.

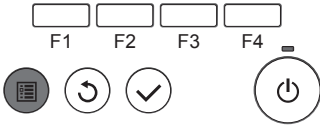

###### <Selezione voce>

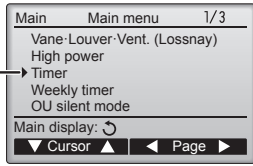

Premere [F1] per spostare il cursore in basso.  
Premere [F2] per spostare il cursore in alto.

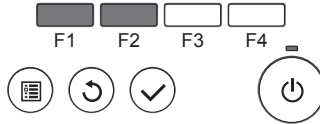

###### <Navigazione all'interno delle pagine>

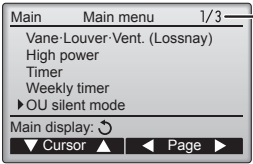

Premere [F3] per tornare alla pagina precedente.  
Premere [F4] per andare alla pagina successiva.

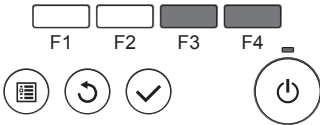

###### <Salvataggio delle impostazioni>



Selezionare la voce desiderata e premere il pulsante [SCEGLI].

Appare la schermata per impostare la voce selezionata.

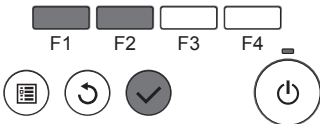

###### <Uscire dalla schermata Menu principale>

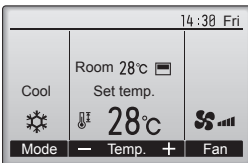

Premere il pulsante [INDIETRO] per uscire dal Menu principale e tornare alla schermata principale.

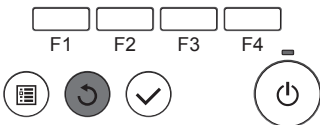

Se non viene toccato alcun pulsante per 10 minuti, lo schermo tornerà automaticamente alla schermata principale. Ogni impostazione non salvata andrà persa.

###### <Visualizzazione delle funzioni non supportate>

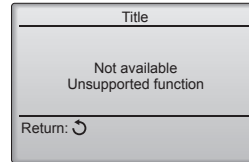

Il messaggio a sinistra appare se l'utente seleziona una funzione non supportata dal modello dell'unità interna corrispondente.

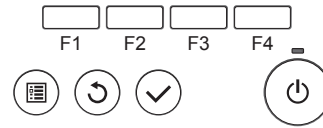

##### 3.5.2. Deflettore-Recup (Lossnay)

###### <Accesso al menu>

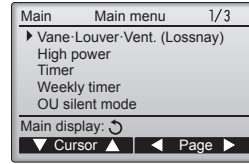

Selezionare "Vane-Louver-Vent. (Lossnay)" (Deflett-Louver-Recup (Lossnay)) dal Menu principale e premere il pulsante [SCEGLI].

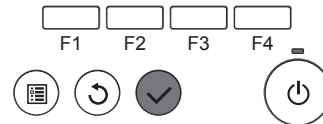

###### <Impostazione Vent.>

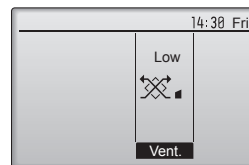

Premere il pulsante [F3] per scorrere le opzioni di impostazione della ventilazione tra "Off", "Low" (Bassa) e "High" (Alta).  
\* Configurabile solo quando l'unità LOSSNAY è collegata.

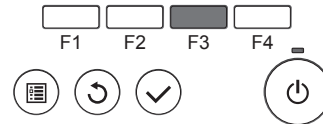

• Il ventilatore su alcuni modelli interni può essere asservito con alcuni modelli di unità di ventilazione.

###### <Ritorno al Menu principale>

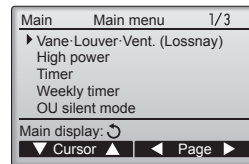

Premere il pulsante [INDIETRO] per tornare al Menu principale.

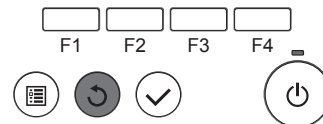

#### 3.6. Ventilazione (Per il regolatore a distanza senza fili)

- Il ventilatore si attiva automaticamente quando si accende l'unità interna.
- Nessuna indicazione sul telecomando wireless.

## 4. Timer

- Le funzioni del timer variano a seconda del tipo di telecomando in uso.
- Per ulteriori dettagli sul funzionamento del telecomando, fare riferimento al relativo manuale d'uso in dotazione con ogni telecomando.

### 4.1. Per il regolatore a distanza senza fili

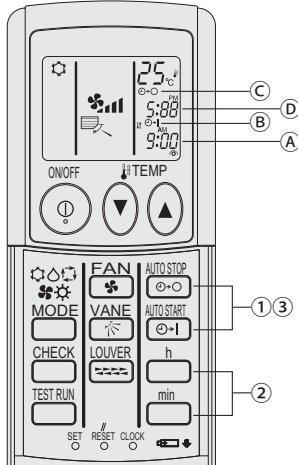

#### 1) Impostare l'ora corrente

- 1 Premere il pulsante CLOCK con un oggetto appuntito, l'ora (A) lampeggerà.
- 2 Premere i pulsanti  $\frac{h}{min}$  per impostare l'ora corrente.
- 3 Premere il pulsante CLOCK con un oggetto appuntito.

#### 2) Impostare l'ora di attivazione dell'unità come segue

- 1 Premere il pulsante  $\frac{AUTO\ OFF}{ON}$ .
  - Mentre il simbolo qui di seguito lampeggia è possibile impostare l'ora.
  - Ora di avvio: (B) START lampeggia.
  - L'ora di avvio viene visualizzata in (A).
- 2 Utilizzare i pulsanti  $\frac{h}{min}$  per impostare l'ora desiderata.
- 3 Per cancellare l'ora di avvio impostata nel timer premere il pulsante  $\frac{AUTO\ OFF}{ON}$ .

#### 3) Impostare l'ora di disattivazione dell'unità come segue

- 1 Premere il tasto  $\frac{AUTO\ STOP}{OFF}$ .
  - Mentre il simbolo qui di seguito lampeggia è possibile impostare l'ora.
  - Ora di arresto: (C) STOP lampeggia.
  - L'ora di arresto viene visualizzata in (D).
- 2 Utilizzare i pulsanti  $\frac{h}{min}$  per impostare l'ora desiderata.
- 3 Per cancellare l'ora di arresto impostata nel timer premere il pulsante  $\frac{AUTO\ STOP}{OFF}$ .

#### 4) Modifica degli orari impostati

Premere i pulsanti  $\frac{AUTO\ STOP}{OFF}$  o  $\frac{AUTO\ OFF}{ON}$  per annullare il timer e ripetere i passaggi dal punto 2) o 3).

## 5. Funzionamento d'emergenza per il telecomando senza fili (opzione)

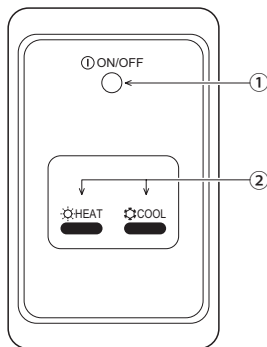

- 1 Spia ON/OFF (accesa quando l'unità è in funzione, spenta quando non è in funzione)
- 2 Funzionamento in emergenza  
Se il telecomando non funziona correttamente, utilizzare i pulsanti  $\frac{HEAT}{COOL}$  (raffreddamento) o  $\frac{HEAT}{COOL}$  (riscaldamento) del ricevitore del segnale del telecomando wireless per accendere o spegnere l'unità. Sulle unità di solo raffreddamento, il pulsante  $\frac{HEAT}{COOL}$  consente di accendere e spegnere il ventilatore.

La pressione del pulsante  $\frac{COOL}{HEAT}$  (raffreddamento) o  $\frac{HEAT}{COOL}$  (riscaldamento) consente di selezionare le seguenti impostazioni.

Modalità operativa	COOL (raffreddamento)	HEAT (riscaldamento)
Temperatura preimpostata	24 °C/75 °F	24 °C/75 °F
Velocità della ventola	Elevata	Elevata

## 6. Cura e pulizia

### ► Pulizia dei filtri

- Pulire i filtri utilizzando un aspirapolvere. Qualora questo non sia disponibile, battere i filtri contro un oggetto solido per far partire la sporcizia e la polvere.
- Se i filtri sono particolarmente sporchi, lavarli in acqua tiepida. Accertarsi di sciacquare via completamente qualsiasi traccia di detergente e far asciugare completamente i filtri prima di rimetterli nell'unità.

#### ⚠ Cautela:

- Non far asciugare i filtri alla luce diretta del sole o usando una sorgente di calore, come un elettroriscaldatore: questo potrebbe deformarli.
- Non lavare i filtri in acqua calda (sopra i 50°C), per non deformarli.
- Accertarsi che i filtri dell'aria siano sempre installati. La mancanza di detti filtri nell'unità può causare un cattivo funzionamento della stessa.

#### ⚠ Cautela:

- Prima di pulire l'unità, arrestare il funzionamento e staccare la corrente.
- Le sezioni interne sono dotate di filtri destinati a rimuovere la polvere dall'aria aspirata. Pulire i filtri seguendo le procedure riportate sotto.

### ► Rimozione del filtro

#### ⚠ Cautela:

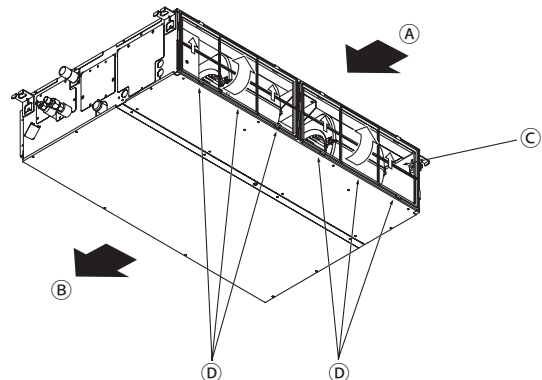

- Prima di rimuovere il filtro, prendere le necessarie precauzioni al fine di proteggere gli occhi dalla polvere. Qualora sia necessario salire su una sedia per eseguire l'operazione, fare attenzione a non cadere.
- Una volta rimosso il filtro, non toccare le parti metalliche situate nell'apparecchio interno al fine di evitare lesioni.



- Tirare la manopola del filtro mentre lo si solleva.

(A) Ingresso dell'aria (B) Uscita dell'aria (C) Filtro (D) Manopola

## 7. Ricerca dei guasti

Problemi?	Ecco la soluzione (l'unità funziona normalmente)
Il condizionatore d'aria non riscalda o non raffredda molto bene.	<ul style="list-style-type: none"> <li>■ Pulire il filtro (quando il filtro è sporco o ostruito, il flusso d'aria viene ridotto).</li> <li>■ Verificare la regolazione della temperatura ed eventualmente modificarla.</li> <li>■ Assicurarsi che vi sia sufficiente spazio libero attorno all'unità esterna. L'ingresso o l'uscita d'aria dell'unità interna sono ostruiti?</li> <li>■ È stata lasciata una porta o una finestra aperta?</li> </ul>
All'inizio del funzionamento in riscaldamento, dall'unità interna non esce subito aria calda.	<ul style="list-style-type: none"> <li>■ Inizia ad uscire aria calda quando l'unità interna si è riscaldata a sufficienza.</li> </ul>
Mentre è attivo il modo riscaldamento, il condizionatore d'aria si arresta prima che venga raggiunta la temperatura ambiente impostata.	<ul style="list-style-type: none"> <li>■ Quando la temperatura esterna è bassa e vi è molta umidità, sull'unità esterna può formarsi della brina. In questo caso, l'unità esterna esegue un'operazione di sbrinamento. Il normale funzionamento riprende dopo circa 10 minuti.</li> </ul>
La direzione del flusso d'aria cambia durante il funzionamento, oppure non è possibile impostarla.	<ul style="list-style-type: none"> <li>■ Durante il riscaldamento, le alette si spostano automaticamente nella posizione corrispondente al flusso d'aria orizzontale quando la temperatura del flusso d'aria è bassa o durante lo sbrinamento.</li> </ul>
Quando si modifica la direzione del flusso d'aria, le alette si spostano sempre verso l'alto e verso il basso oltre la posizione impostata per poi arrestarsi sulla posizione.	<ul style="list-style-type: none"> <li>■ Quando si modifica la direzione del flusso d'aria, le alette si spostano sulla posizione impostata dopo il rilevamento della posizione di base.</li> </ul>
Si sente un rumore di acqua che scorre o a volte un sibilo.	<ul style="list-style-type: none"> <li>■ È possibile avvertire questo tipo di rumori quando il refrigerante scorre all'interno del condizionatore o quando cambia il flusso del refrigerante.</li> </ul>
Si sentono scoppiettii o scricchiolii.	<ul style="list-style-type: none"> <li>■ È possibile udire questo tipo di rumori quando, in seguito all'espansione ed al restringimento dovuti agli sbalzi di temperatura, alcune parti sfregano l'una contro l'altra.</li> </ul>
Si avverte un odore sgradevole nella stanza.	<ul style="list-style-type: none"> <li>■ L'unità interna aspira aria contenente gli odori delle pareti, dei tappeti, dei mobili, nonché degli indumenti, quindi la riemette nella stanza.</li> </ul>
Dall'unità interna fuoriesce una nebbiolina bianca.	<ul style="list-style-type: none"> <li>■ Se la temperatura interna e l'umidità sono elevate, può prodursi questo fenomeno all'avvio del condizionatore.</li> <li>■ Durante lo sbrinamento, il flusso d'aria fredda può soffiare verso il basso ed assumere l'aspetto di una nebbiolina.</li> </ul>
Dall'unità esterna fuoriesce acqua o vapore.	<ul style="list-style-type: none"> <li>■ Durante il funzionamento in raffreddamento può formarsi acqua che poi cola dai tubi di refrigerante e dalle guarnizioni.</li> <li>■ Durante il funzionamento in riscaldamento, può formarsi acqua che cola dallo scambiatore di calore.</li> <li>■ Durante il funzionamento in modo sbrinamento, l'acqua sullo scambiatore di calore evapora e può essere emesso vapore acqueo.</li> </ul>
Sul display del telecomando appare l'indicazione "⊗".	<ul style="list-style-type: none"> <li>■ Quando è attivo il comando centrale, sul display del telecomando appare l'indicazione "⊗" e non sarà possibile avviare o arrestare il condizionatore d'aria utilizzando il telecomando.</li> </ul>
Quando si riavvia il condizionatore d'aria subito dopo averlo spento, il condizionatore non funziona nemmeno se si preme il pulsante ON/OFF.	<ul style="list-style-type: none"> <li>■ Attendere circa tre minuti (il funzionamento viene bloccato per proteggere il condizionatore d'aria).</li> </ul>
Il condizionatore d'aria entra in funzione senza che sia stato premuto il pulsante ON/OFF.	<ul style="list-style-type: none"> <li>■ È stato impostato il timer di avvio? Premere il pulsante ON/OFF per arrestare il condizionatore.</li> <li>■ Il condizionatore d'aria è collegato ad un telecomando centrale? Rivolgersi al personale incaricato del condizionatore d'aria.</li> <li>■ Sul display del telecomando appare l'indicazione "⊗"? Rivolgersi al personale incaricato del condizionatore d'aria.</li> <li>■ È stata impostata la funzione di ripresa automatica dopo le interruzioni di corrente? Premere il pulsante ON/OFF per arrestare il condizionatore.</li> </ul>
Il condizionatore d'aria si arresta senza che sia stato premuto il pulsante ON/OFF.	<ul style="list-style-type: none"> <li>■ È stato impostato il timer di arresto? Premere il pulsante ON/OFF per riavviare il condizionatore.</li> <li>■ Il condizionatore d'aria è collegato ad un telecomando centrale? Rivolgersi al personale incaricato del condizionatore d'aria.</li> <li>■ Sul display del telecomando appare l'indicazione "⊗"? Rivolgersi al personale incaricato del condizionatore d'aria.</li> </ul>
Non si riesce ad impostare il funzionamento del timer con il telecomando.	<ul style="list-style-type: none"> <li>■ Le impostazioni del timer sono valide? Se è possibile impostare il timer, sul display del telecomando appare l'indicazione  o .</li> </ul>
Sul display del telecomando appare il messaggio "PLEASE WAIT" (prego attendere).	<ul style="list-style-type: none"> <li>■ Sono in fase di esecuzione le impostazioni iniziali. Attendere circa 3 minuti.</li> </ul>

## 7. Ricerca dei guasti

Problemi?	Ecco la soluzione (l'unità funziona normalmente)												
Sul display del telecomando appare un codice di errore.	<ul style="list-style-type: none"> <li>■ Sono entrati in funzione i dispositivi di sicurezza che proteggono il condizionatore d'aria.</li> <li>■ Non tentare di procedere da sé alla riparazione. Spegnerne immediatamente l'interruttore di alimentazione e rivolgersi al concessionario. Indicare al concessionario il nome del modello e le informazioni visualizzate sul display del telecomando.</li> </ul>												
Si sente un rumore di acqua che cola o di un motore in funzione.	<ul style="list-style-type: none"> <li>■ All'arresto del funzionamento in raffreddamento, la pompa di drenaggio si attiva e poi si arresta. Attendere circa 3 minuti.</li> </ul>												
I deflettori non si muovono o l'unità interna non risponde ai comandi inviati dal telecomando senza fili.	<ul style="list-style-type: none"> <li>■ I connettori dei cavi di giunzione del motore del deflettore e il ricevitore di segnali possono non essere collegati direttamente. Far controllare i collegamenti da un installatore. (I colori delle sezioni maschio e femmina dei connettori serratilo per giunzione devono corrispondere.)</li> </ul>												
Il rumore emesso è superiore a quanto indicato nelle specifiche tecniche.	<ul style="list-style-type: none"> <li>■ Il livello di rumorosità del funzionamento all'interno è influenzato dall'acustica del locale, come indicato nella seguente tabella, e risulta superiore a quanto indicato nelle specifiche perché il valore è stato misurato in una stanza priva di echi.</li> </ul> <table border="1" style="width: 100%; border-collapse: collapse; text-align: center;"> <thead> <tr> <th></th> <th>Stanze con un alto livello di assorbimento sonoro</th> <th>Stanze normali</th> <th>Stanze con un basso livello di assorbimento sonoro</th> </tr> </thead> <tbody> <tr> <td>Esempi di diversi locali</td> <td>Studio di trasmissione, studio di incisione, ecc.</td> <td>Reception, atrio di albergo, ecc.</td> <td>Ufficio, stanza d'albergo</td> </tr> <tr> <td>Livelli di rumore</td> <td>Da 3 a 7 dB</td> <td>Da 6 a 10 dB</td> <td>Da 9 a 13 dB</td> </tr> </tbody> </table>		Stanze con un alto livello di assorbimento sonoro	Stanze normali	Stanze con un basso livello di assorbimento sonoro	Esempi di diversi locali	Studio di trasmissione, studio di incisione, ecc.	Reception, atrio di albergo, ecc.	Ufficio, stanza d'albergo	Livelli di rumore	Da 3 a 7 dB	Da 6 a 10 dB	Da 9 a 13 dB
	Stanze con un alto livello di assorbimento sonoro	Stanze normali	Stanze con un basso livello di assorbimento sonoro										
Esempi di diversi locali	Studio di trasmissione, studio di incisione, ecc.	Reception, atrio di albergo, ecc.	Ufficio, stanza d'albergo										
Livelli di rumore	Da 3 a 7 dB	Da 6 a 10 dB	Da 9 a 13 dB										
Sul display del telecomando senza fili non è visualizzato nulla, il display è molto debole, oppure l'unità interna riceve i segnali solo se il telecomando è molto vicino.	<ul style="list-style-type: none"> <li>■ Le batterie sono quasi esaurite. Sostituire le batterie e premere il pulsante Reset.</li> <li>■ Se continua a non apparire nulla nonostante siano state sostituite le batterie, assicurarsi che le batterie siano inserite nelle direzioni giuste (+, -).</li> </ul>												
La spia di funzionamento accanto al ricevitore del telecomando senza fili dell'unità interna lampeggia.	<ul style="list-style-type: none"> <li>■ Si è attivata la funzione di autodiagnosi per proteggere il condizionatore d'aria.</li> <li>■ Spegnerne immediatamente l'interruttore di alimentazione e rivolgersi al concessionario. Non dimenticare di specificare il nome del modello al concessionario.</li> </ul>												
Il telecomando wireless non funziona (l'unità interna emette un "bip" per 4 volte).	<ul style="list-style-type: none"> <li>■ Impostare il modo auto su modo AUTO (singolo set point) o su modo AUTO (doppio set point). Per i dettagli, consultare la Nota inclusa (foglio A5) o il manuale d'installazione.</li> </ul>												

## 8. Dati tecnici

Caratteristiche	Modello	PEAD-M35JA(L)	PEAD-M50JA(L)	PEAD-M60JA(L)	PEAD-M71JA(L)
Alimentazione		220-240V 50Hz			
Dimensioni Altezza / Larghezza / Profondità	mm	250/900/732	250/900/732	250/1100/732	250/1100/732
Peso netto	kg	26(25)	27(26)	30(29)	30(29)
Ventilazione	Portata d'aria (Bassa-Media-Alto) m <sup>3</sup> /min	10,0-12,0-14,0	12,0-14,5-17,0	14,5-18,0-21,0	17,5-21,0-25,0
	Pressione statica esterna Pa	35/50/70/100/150			
Livello di pressione sonora (Portata: Bassa-Media-Alto) dB(A)		23-27-30	26-31-35	25-29-33	26-30-34

Caratteristiche	Modello	PEAD-M100JA(L)	PEAD-M125JA(L)	PEAD-M140JA(L)
Alimentazione		220-240V 50Hz		
Dimensioni Altezza / Larghezza / Profondità	mm	250/1400/732	250/1400/732	250/1600/732
Peso netto	kg	39(38)	40(39)	44(43)
Ventilazione	Portata d'aria (Bassa-Media-Alto) m <sup>3</sup> /min	24,0-29,0-34,0	29,5-35,5-42,0	32,0-39,0-46,0
	Pressione statica esterna Pa	35/50/70/100/150		
Livello di pressione sonora (Portata: Bassa-Media-Alto) dB(A)		29-34-38	33-36-40	34-38-43



# Inhoud

1. Veiligheidsvoorschriften.....	57	5. Noodbedrijf voor draadloze afstandsbediening (optie).....	65
2. Onderdelen.....	58	6. Onderhoud en schoonmaken.....	65
3. Gebruik.....	62	7. Problemen en oplossingen.....	66
4. Timer.....	65	8. Specificaties.....	67

## Opmerking



Fig.1

Dit symbol geldt alleen voor EU-landen.

Dit symbol wordt gebruikt overeenkomstig richtlijn 2012/19/EU, artikel 14 "Informatie voor de gebruikers" en Bijlage IX en/of richtlijn 2006/66/EG, artikel 20 "Informatie voor de eindgebruikers" en Bijlage II.

Mitsubishi Electric producten zijn ontwikkeld en gefabriceerd uit eerste kwaliteit materialen. De onderdelen kunnen worden gerecycled en/of worden hergebruikt. Het symbol betekent dat de elektrische en elektronische onderdelen, batterijen en accu's op het einde van de gebruiksduur gescheiden van het huishoudelijk afval moeten worden ingezameld. Wanneer er onder het symbol (Fig.1) een chemisch symbol staat gedrukt, betekent dit dat de batterij of accu zware metalen in een bepaalde concentratie bevat. Dit wordt als volgt aangeduid: Hg: kwik (0,0005%), Cd: cadmium (0,002%), Pb: lood (0,004%)

In de Europese Unie worden elektrische en elektronische producten, batterijen en accu's afzonderlijk ingezameld.

Breng deze apparatuur, batterijen en accu's dan naar het gemeentelijke afvalinzamelingspunt. Help ons mee het milieu te beschermen!

## Opmerking:

De term "Snoerafstandsbediening" in deze bedieningshandleiding is alleen van toepassing op de PAR-32MAA. Raadpleeg het instructieboek in deze doos voor meer informatie over de andere afstandsbediening.

## 1. Veiligheidsvoorschriften

- ▶ Lees alle "Veiligheidsvoorschriften" voordat u het apparaat installeert.
- ▶ In de "Veiligheidsvoorschriften" staan belangrijke instructies met betrekking tot de veiligheid. Volg ze zorgvuldig op.
- ▶ Stel de aanleverende instantie op de hoogte of vraag om toestemming voordat u het systeem aansluit op het net.

## BETEKENIS VAN DE SYMBOLEN OP DE UNIT

	WAARSCHUWING (Brandgevaar)	Dit symbol geldt alleen voor het koelmiddel R32. Het toegepaste type koelmiddel staat vermeld op het typeplaatje van de buitenunit. Het koelmiddel R32 is brandbaar. Indien het koelmiddel lekt of in aanraking komt met vuur of onderdelen die warmte produceren kan er een schadelijk gas en brandgevaar ontstaan.
	Lees de BEDIENINGSHANDLEIDING zorgvuldig voordat u de unit in bedrijf stelt.	
	Het onderhoudspersoneel moet de BEDIENINGSHANDLEIDING en INSTALLATIEHANDLEIDING zorgvuldig lezen vóór aanvang van de werkzaamheden.	
	Meer informatie vindt u in de BEDIENINGSHANDLEIDING, de INSTALLATIEHANDLEIDING en overige handleidingen.	

## Symbolen die in de tekst worden gebruikt

### ⚠ Waarschuwing:

Beschrijft maatregelen die genomen moeten worden om het risico van verwonding of dood van de gebruiker te voorkomen.

### ⚠ Voorzichtig:

Beschrijft maatregelen die genomen moeten worden om schade aan het apparaat te voorkomen.

### ⚠ Waarschuwing:

- Niet iedereen heeft toegang tot deze apparaten.
- Het apparaat mag niet door de gebruiker zelf worden geïnstalleerd. Vraag de zaak waar u het apparaat gekocht heeft of een erkend bedrijf om het apparaat te installeren. Als het apparaat niet juist is geïnstalleerd, kan dit lekkage, elektrische schokken of brand tot gevolg hebben.
- Ga niet op het apparaat staan en plaats geen voorwerpen op het apparaat.
- Zorg ervoor dat u geen water op het apparaat knoeit en raak het apparaat nooit met natte handen aan. Dit kan elektrische schokken tot gevolg hebben.
- Spuit niet met brandbaar gas in de buurt van het apparaat. Dit kan brand tot gevolg hebben.
- Zet geen gasverwarmingstoestel of een ander toestel met open vuur op een plaats waar het blootstaat aan de lucht die het apparaat uitblaast. Dit kan onvolledige verbranding tot gevolg hebben.
- Verwijder nooit de beschermkap van de ventilator in het buitenapparaat terwijl het apparaat aan staat.

## Symbolen die in de afbeeldingen worden gebruikt

⚙ : Geeft een onderdeel aan dat geaard moet worden.

- Wanneer u uitzonderlijk ongewone geluiden of vibraties merkt, zet dan het apparaat stil, schakel de elektriciteit uit en neem contact op met uw dealer.
- Steek nooit uw vingers, stokjes of iets dergelijks in de toever- en afvoeropeningen.
- Als u iets vreemds ruikt, dient u het apparaat niet meer te gebruiken. Draai de schakelaar uit en raadpleeg uw dealer. Doet u dat niet, dan loopt u het risico van stroomonderbreking, elektrische schokken of brand.
- Deze airconditioner is NIET bedoeld voor gebruik door kinderen of onbekwame personen die niet onder toezicht staan.
- Jonge kinderen moeten onder toezicht staan om te voorkomen dat ze met de airconditioning gaan spelen.
- Als het koelgas uit het apparaat geblazen wordt of lekt, zet dan de airconditioner stil, ventileer de kamer goed en neem contact op met uw dealer.
- Gebruik tijdens het installeren en verplaatsen van of onderhoud aan de airconditioner uitsluitend het op de buitenunit vermelde koelmiddel om de koelmiddelleidingen te vullen. Meng het koelmiddel niet met andere koelmiddelen en maak de leidingen luchtvrij.

## 1. Veiligheidsvoorschriften

- Als er lucht in het koelmiddel terechtkomt kan dit een abnormaal hoge druk in de koelmiddelleidingen veroorzaken, wat kan leiden tot explosies en andere gevaren.
- Het gebruik van een ander koelmiddel dan gespecificeerd voor het systeem zal resulteren in mechanische storingen, systeemstoringen of uitval van de unit. In het ergste geval kan dit een ernstige belemmering vormen voor het waarborgen van de productveiligheid.
- Ook overtreedt u mogelijk toepasselijke wetgeving als u dit voorschrift niet volgt.
- MITSUBISHI ELECTRIC CORPORATION kan niet aansprakelijkheid worden gesteld voor storingen en ongevallen die het gevolg zijn van gebruik van een verkeerd type koelmiddel.

- Deze binnenunit dient te worden geïnstalleerd in een ruimte die even groot of groter is dan het vloeroppervlak vermeld in de installatiehandleiding van de buitenunit. Raadpleeg de installatiehandleiding van de buitenunit.
- Gebruik alleen de door de fabrikant aanbevolen middelen om het ontdooiproces te versnellen of voor reiniging.
- Deze binnenunit dient te worden opgeslagen in een ruimte zonder continu werkend ontstekingsapparaat, zoals open vuur, gastoestel, of elektrisch verwarmingselement.
- Prik geen gaten in deze binnenunit of de koelmiddelleidingen en verbrand ze niet.
- Houd er rekening mee dat het koelmiddel reukloos kan zijn.

### ⚠ Voorzichtig:

- Gebruik geen scherpe voorwerpen om de toetsen in te drukken - hiermee kunt u het bedieningspaneel beschadigen.
- Zorg ervoor dat de toevoer- en afvoeropeningen van het binnen- of buitenapparaat nooit verstopt raken of afgedekt worden.

### Het apparaat verwijderen

Raadpleeg de zaak waar u het apparaat gekocht heeft indien u zich van het apparaat wilt ontdoen.

## 2. Onderdelen

### ■ Binnenunit

	PEAD-M·JA(L)
Ventilatorstappen	3 stappen
Klep	–
Lamellen	–
Filter	Normaal
Indicatie filter reinigen	–

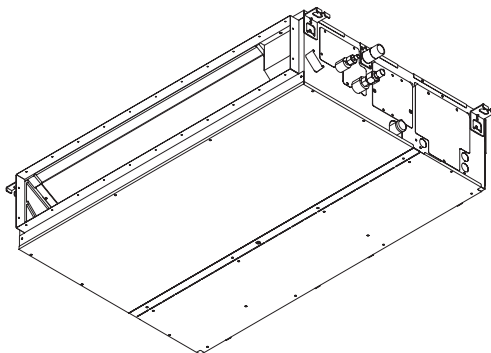

## 2. Onderdelen

### ■ Snoerafstandsbediening

#### Controller-interface

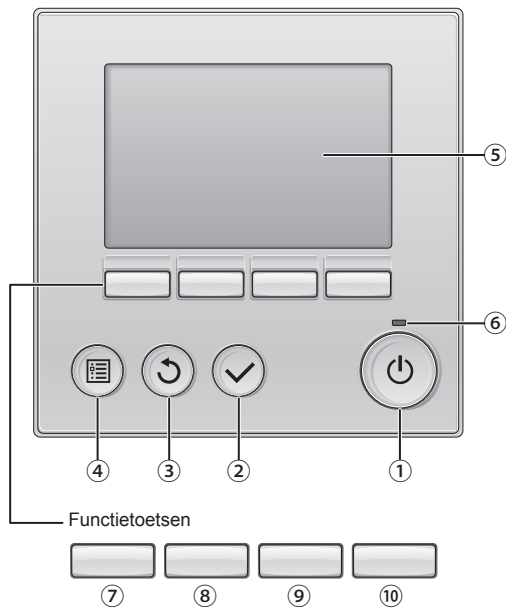

De functie van de functietoetsen is afhankelijk van het scherm. In de gids voor de functie van toetsen die onderaan het LCD-scherm wordt weergegeven, ziet u welke functie de toetsen hebben in een bepaald scherm.

Wanneer het systeem centraal wordt geregeld, wordt de gids voor de functie van toetsen die hoort bij de vergrendelde toets, niet weergegeven.

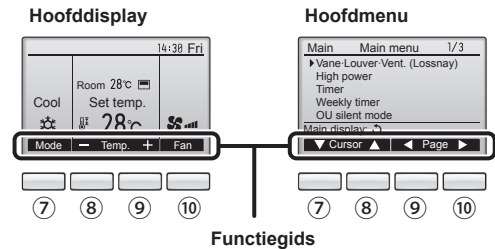

#### ① [AAN/UIT] -toets

Drukken als u de binnenunit in- of uit wilt schakelen (AAN/UIT).

#### ② [SELECTEREN] -toets

Druk als u de instelling wilt opslaan.

#### ③ [TERUG] -toets

Druk als u naar het vorige scherm wil terugkeren.

#### ④ [MENU] -toets

Druk als u het Hoofdmenu op het scherm wilt brengen.

#### ⑤ LCD met achtergrondverlichting

De bedieningsinstellingen zullen verschijnen.

Wanneer de achtergrondverlichting uit is, kunt u deze inschakelen door op een willekeurige toets te drukken en de verlichting zal, afhankelijk van het scherm, een bepaalde tijd blijven branden.

Wanneer de achtergrondverlichting uit is, kunt u deze inschakelen door een willekeurige toets in te drukken, maar dan wordt de functie van die toets niet uitgevoerd. (met uitzondering van de [AAN/UIT] -toets)

#### ⑥ ON/OFF-lampje

Dit lampje brandt groen zolang de unit werkt. Het knippert wanneer de afstandsbediening opstart of wanneer er iets niet in orde is.

#### ⑦ Functietoets [F1]

Hoofddisplay: Druk als u de werking wilt wijzigen stand.

Hoofdmenu: Druk als u de cursor omlaag wilt verplaatsen.

#### ⑧ Functietoets [F2]

Hoofddisplay: Druk als u de temperatuur wilt verlagen.

Hoofdmenu: Druk als u de cursor omhoog wilt verplaatsen.

#### ⑨ Functietoets [F3]

Hoofddisplay: Druk als u de temperatuur wilt verhogen.

Hoofdmenu: Druk als u terug wilt gaan naar de vorige pagina.

#### ⑩ Functietoets [F4]

Hoofddisplay: Druk als u de ventilatorsnelheid wilt wijzigen.

Hoofdmenu: Druk als u naar de volgende pagina wilt gaan.

## 2. Onderdelen

### Display

Het hoofddisplay kan worden weergegeven in twee verschillende standen: "Full" (Volledig) en "Basic" (Eenvoudig). De instelling af/fabriek is "Full" (Volledig). U kunt overschakelen naar de stand "Basic" (Eenvoudig) door de instelling te wijzigen in het Hoofddisplay. (Raadpleeg de bedieningshandleiding die met de afstandsbediening is meegeleverd.)

<Volledige stand>

\* Alle pictogrammen worden weergegeven ter verklaring.

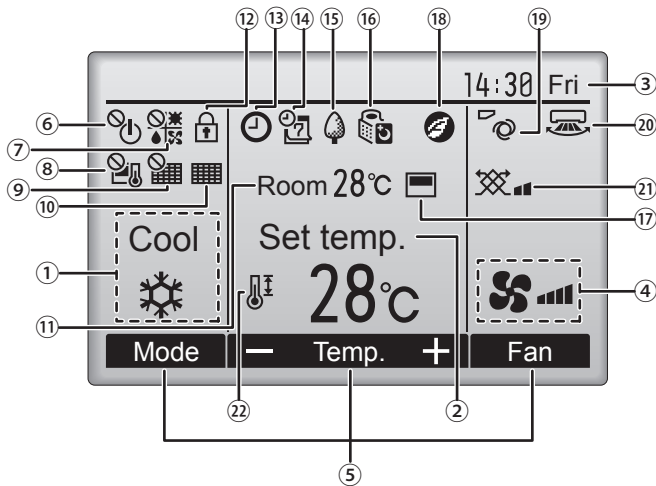

<Eenvoudige stand>

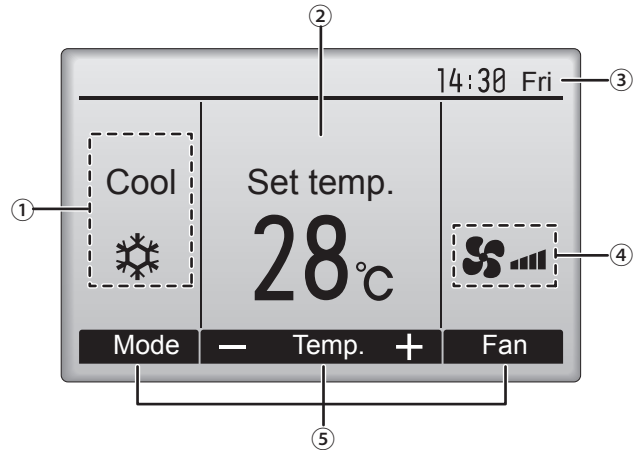

#### ① Bedieningsstand

De bedieningsstand van de binneneenheid verschijnt hier.

#### ② Vooraf ingestelde temperatuur

De vooraf ingestelde temperatuur verschijnt hier.

#### ③ Klok (Zie de Installatiehandleiding.)

De actuele tijd verschijnt hier.

#### ④ Ventilatorsnelheid

De instelling van de ventilatorsnelheid verschijnt hier.

#### ⑤ Toetsenfunctiegid

Functies van de bijbehorende toetsen verschijnen hier.



Verschijnt wanneer de units centraal in- en uitgeschakeld worden (AAN/UIT).



Verschijnt wanneer de bedieningsstand centraal wordt geregeld.



Verschijnt wanneer de vooraf ingestelde temperatuur centraal wordt geregeld.



Verschijnt wanneer de filter-resetfunctie centraal wordt geregeld.



Duidt aan wanneer er onderhoud aan het filter nodig is.

#### ⑪ Kamertemperatuur (Zie de Installatiehandleiding.)

De actuele kamertemperatuur verschijnt hier.



Verschijnt wanneer de toetsen zijn vergrendeld.



Verschijnt wanneer de "On/Off-timer", "Night setback", of functie "Auto-off" timer is ingeschakeld.



Verschijnt wanneer de timer uitgeschakeld is door het gecentraliseerde controlesysteem.



Verschijnt wanneer de Week-timer is ingeschakeld.



Verschijnt wanneer de units werken in de energiezuinige stand. (Zal niet verschijnen op bepaalde modellen van binneneenunits)



Verschijnt zolang de buitenunits werken in de stille stand.



Verschijnt wanneer de ingebouwde thermistor op de afstandsbediening is ingeschakeld voor het bewaken van de kamertemperatuur ( ⑪ ).



Verschijnt wanneer thermistor op de binneneenheid is ingeschakeld voor het bewaken van de kamertemperatuur.



Verschijnt wanneer de units in de energiezuinige stand werken met de 3D i-See-sensor.



Duidt de waaierinstelling aan.



Duidt de jaloezie-instelling aan.



Duidt de ventilatie-instelling aan.



Verschijnt wanneer het bereik van de vooraf ingestelde temperatuur wordt beperkt.

De meeste instellingen (met uitzondering van ON/OFF, stand, ventilatorsnelheid, temperatuur) kunnen worden uitgevoerd vanaf het Menu-scherm. (Raadpleeg de bedieningshandleiding die met de afstandsbediening is meegeleverd.)

## 2. Onderdelen

### ■ Voor de draadloze afstandsbediening (optie)

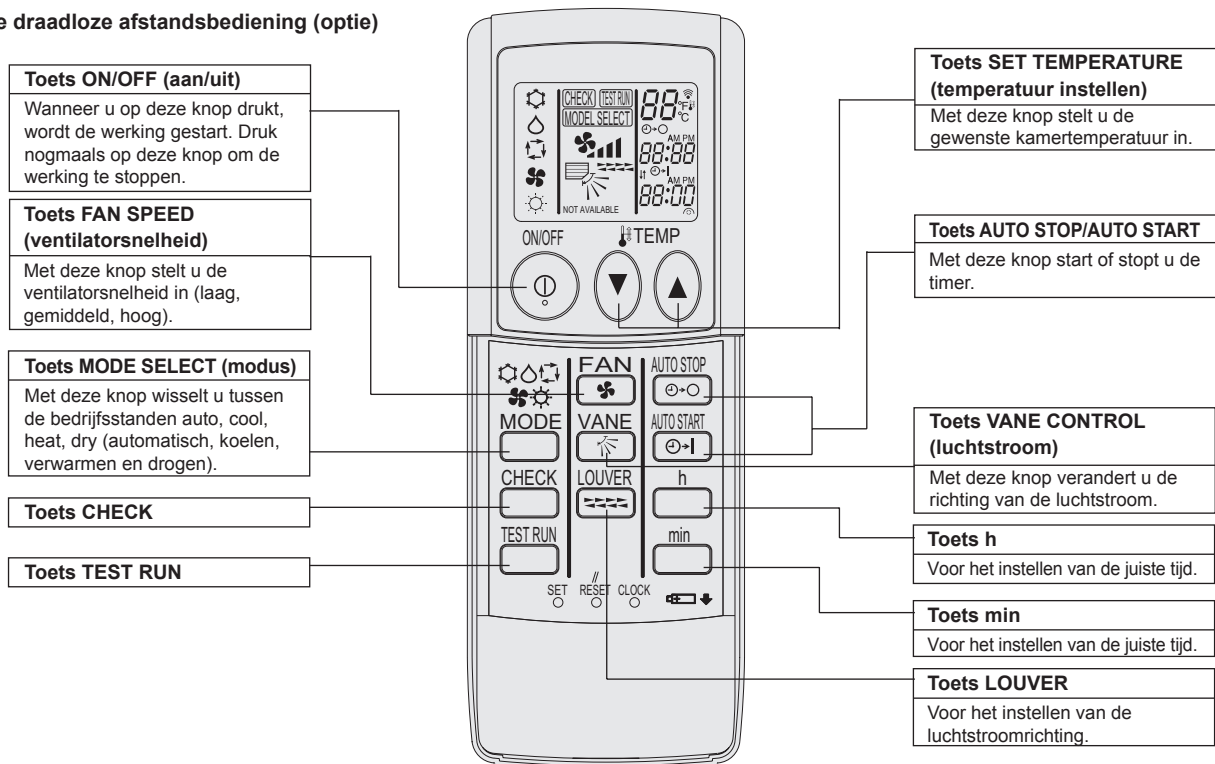

- Indien u de draadloze afstandsbediening gebruikt, dient u deze in de richting te houden van de ontvanger op het binnenapparaat.
- Als u de afstandsbediening bedient binnen ongeveer twee minuten nadat het binnenapparaat op de voeding is aangesloten, laat het binnenapparaat mogelijk 2 keer een piepsignaal horen ten teken dat het apparaat de initiële automatische controle aan het uitvoeren is.
- Het binnenapparaat laat een piepsignaal horen om te bevestigen dat het uitgezonden signaal van de afstandsbediening is ontvangen. De signalen kunnen tot ongeveer 7 meter in een rechte lijn van het binnenapparaat worden ontvangen, binnen 45° links en rechts van het apparaat. Fluorescerende lampen en sterke verlichting kunnen het vermogen van het binnenapparaat om signalen te ontvangen echter verminderen.
- Als het bedrijfslampje bij de ontvanger op het binnenapparaat knippert, dient het apparaat te worden geïnspecteerd. Neem voor onderhoud contact op met uw leverancier.
- Wees voorzichtig met de afstandsbediening! Laat hem niet vallen en stel hem niet bloot aan harde schokken. Laat de afstandsbediening ook niet nat worden en laat hem ook niet in ruimtes met een hoog vochtigheidsgehalte.
- Om te voorkomen dat de afstandsbediening kwijt raakt, kunt u de houder die bij de afstandsbediening wordt meegeleverd aan een wand monteren en de afstandsbediening hier na gebruik steeds in terug plaatsen.

### Aanbrengen/vervangen van de batterijen

1. Verwijder de bovenste kap, breng twee AAA-batterijen aan en breng de bovenste kap weer aan.

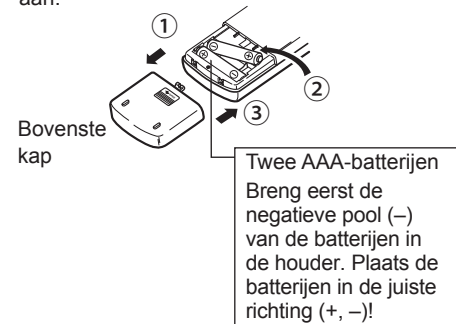

2. Druk op reset.

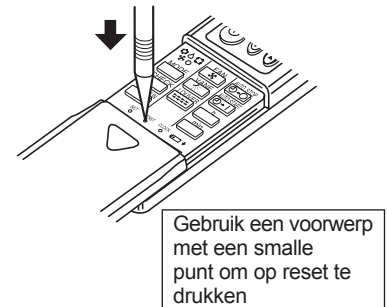

### 3. Gebruik

■ Raadpleeg de handleiding van de afstandsbediening voor informatie over het gebruik ervan.

#### 3.1. ON/OFF (AAN/UIT)-zetten

##### 3.1.1. Voor de snoer afstandsbediening

###### [AAN]

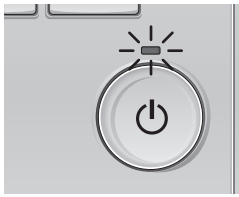

Druk op de [AAN/UIT] -toets. Het AAN/UIT-lampje gaat groen branden en het systeem wordt ingeschakeld.

###### [UIT]

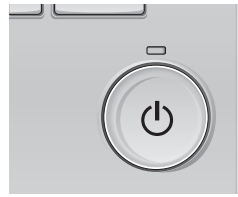

Druk weer op de [AAN/UIT] -toets. Het AAN/UIT-lampje gaat uit en het systeem stopt.

##### ■ Geheugen bedieningsstatus

	Instelling afstandsbediening
Bedieningsstand	Bedieningsstand voordat de apparatuur werd uitgeschakeld
Vooraf ingestelde temperatuur	Vooraf ingestelde temperatuur voordat de apparatuur werd uitgeschakeld
Ventilatorsnelheid	Ventilatorsnelheid voordat de apparatuur werd uitgeschakeld

##### ■ Instelbaar bereik vooraf ingestelde temperatuur

Bedieningsstand	Bereik vooraf ingestelde temperatuur
Cool/Dry (Koelen/Drogen)	19 – 30 °C
Heat (Verwarmen)	17 – 28 °C
Auto	19 – 28 °C
Fan/Ventilation (Ventilator/Ventilatie)	Niet instelbaar

##### 3.1.2. Voor de draadloze afstandsbediening

###### [AAN]

■ Druk op ON/OFF ①.

###### Opmerking:

● Nadat de unit opnieuw is gestart, zijn dit de begininstellingen.

	Instellingen op de afstandsbediening		
Modus	Last setting (Laatste instelling)		
Temperatuurinstelling	Last setting (Laatste instelling)		
Ventilatorsnelheid	Last setting (Laatste instelling)		
Luchtstroom naar boven/beneden	Modus	COOL of DRY	Horiz. Outlet (Hor. Uitblazen)
		HEAT	Last setting (Laatste instelling)
		FAN	Horiz. Outlet (Hor. Uitblazen)

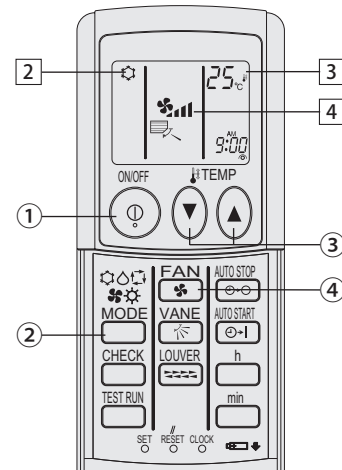

(optie)

###### [UIT]

■ Druk nogmaals op ON/OFF ①.

###### Opmerking:

Zelfs als u direct op de ON/OFF (AAN/UIT)-toets drukt nadat u de air-conditioner net uitgeschakeld hebt, zal het apparaat voor ongeveer drie minuten niet starten. Dit is om te voorkomen dat interne onderdelen schade oplopen.

### 3.2. Kiezen van de werkingsstand

#### 3.2.1. Voor de snoer afstandsbediening

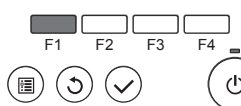
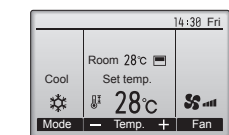

Druk op functietoets [F1] en doorloop de bedieningsstanden in de volgorde "Cool" (Koelen), "Dry" (Drogen), "Fan" (Ventilator), "Auto" en "Heat" (Verwarm). Selecteer de bedieningsstand van uw keuze.

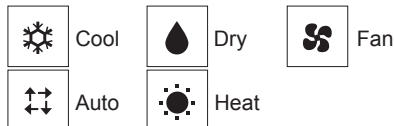

• Bedieningsstanden die niet beschikbaar zijn voor de modellen van de aangesloten binneneenheden, verschijnen in de display.

#### Wat betekent het als het standpictogram knippert

Het standpictogram knippert wanneer andere binneneenheden in het zelfde koelsysteem (aangesloten op dezelfde buitenunit) al werken in een andere stand. In dat geval, kan de rest van de units in dezelfde groep alleen in dezelfde stand werken.

#### 3.2.2. Voor de draadloze afstandsbediening

■ Druk op knop Operation mode (☐❄️🌀🔥) ② en kies de gewenste werkingsstand ②.

- ❄️ Koelen
- 💧 Drogen
- 🌀 Ventilieren
- 🔥 Verwarmen
- ☐ Automatisch (koelen/verwarmen)
- 🌀 Ventilatiestand

Wordt alleen aangegeven als het volgende geldt  
Er wordt een afstandsbediening met kabel gebruikt  
Die is aangesloten op LOSSNAY

### 3. Gebruik

#### Automatisch bedrijf

- Uitgaande van een ingestelde temperatuur, begint het koelbedrijf als de ruimtetemperatuur te hoog is en begint het verwarmingsbedrijf als de ruimtetemperatuur te laag is.
- Bij automatisch bedrijf schakelt de airconditioner over naar koelbedrijf als de ruimtetemperatuur verandert en 15 minuten lang minstens 2 °C boven de ingestelde temperatuur blijft. Op dezelfde wijze schakelt de airconditioner over naar verwarmingsbedrijf als de ruimtetemperatuur 15 minuten lang minstens 2 °C onder de ingestelde temperatuur blijft.

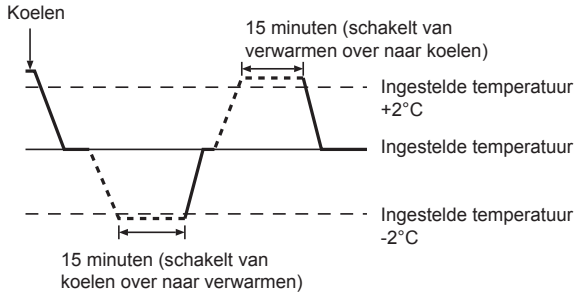

- Aangezien de ruimtetemperatuur automatisch wordt geregeld om een vaste effectieve temperatuur te behouden, wordt het koelbedrijf een paar graden hoger en het verwarmingsbedrijf een paar graden lager uitgevoerd dan de ingestelde ruimtetemperatuur, zodra die temperatuur is bereikt (automatisch energiebesparend bedrijf).

### 3.3. Temperatuurinstelling

#### 3.3.1. Voor de snoer afstandsbediening

<Cool (Koelen), Dry (Drogen), Heat (Verwarm) en Auto>

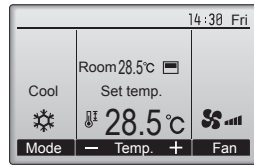
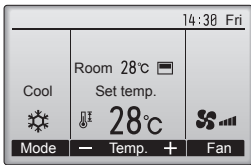

Voorbeeld display (Celsius in 0,5-graadverhogingen)



Druk op functietoets [F2] om de vooraf ingestelde temperatuur te verlagen en druk op functietoets [F3] als u deze wilt verhogen.

- In de tabel op pagina 62 vindt u het bereik van de instelbare temperatuur voor de verschillende bedieningsstanden.
- Het bereik van de vooraf ingestelde temperatuur kan niet worden ingesteld voor de bediening van Ventilator/Ventilatie.
- Vooraf ingestelde temperatuur wordt ofwel weergegeven in graden Celsius in 0,5-of 1-graadverhogingen, of in Fahrenheit, afhankelijk van het model van de binneneenheid en de weergavestand op de afstandsbediening.

#### 3.3.2. Voor de draadloze afstandsbediening

##### ► Om de kamertemperatuur te verlagen:

Druk op ③ om de gewenste temperatuur in te stellen.  
De ingestelde temperatuur wordt weergegeven ③.

- De temperatuurinstelling gaat elke keer als u de toets drukt met 1 °C omlaag.

##### ► Om de kamertemperatuur te verhogen:

Druk op ③ om de gewenste temperatuur in te stellen.  
De ingestelde temperatuur wordt weergegeven ③.

- De temperatuurinstelling gaat elke keer als u de toets drukt met 1 °C omlaag.
- Het beschikbare temperatuurbereik dat ingesteld kan worden is:
  - Koelen & Drogen: 19 - 30 °C
  - Verwarmen: 17 - 28 °C
  - Automatisch: 19 - 28 °C
- Het display knippert op 8 °C of op 39 °C ten teken dat de kamertemperatuur onder 8 °C of boven 39 °C ligt.

### 3.4. Instelling ventilatorsnelheid

#### 3.4.1. Voor de snoer afstandsbediening

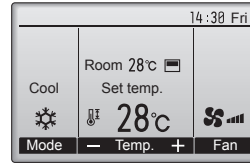

Druk op de functietoets [F4] en u doorloopt de ventilatorsnelheden in de volgende volgorde.

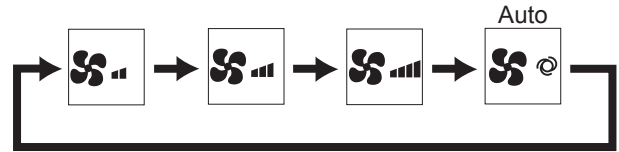

#### 3.4.2. Voor de draadloze afstandsbediening

- Druk op om de gewenste ventilatorsnelheid in te stellen.
- Telkens als u op de toets drukt, veranderen de beschikbare opties met de display op de afstandsbediening, zoals hieronder aangegeven.

Ventilatorsnelheid	Display van de afstandsbediening			
	Laag	Medium	Hoog	Automatisch
3-staps				

#### Opmerkingen:

- In de volgende gevallen verschilt de daadwerkelijke ventilatorsnelheid van de snelheid die op het display van de afstandsbediening wordt aangegeven.
  1. Als op het display "STAND BY" (STAND-BY) of "DEFROST" (ONTDOOIEN) wordt getoond.
  2. Als de temperatuur van de warmtewisselaar in de verwarmingsstand laag is. (bijvoorbeeld onmiddellijk na het starten van het verwarmingsbedrijf)
  3. In de modus HEAT, als de omgevingstemperatuur hoger is dan de ingestelde temperatuur.
  4. Als de unit in de modus DRY staat.

## 3. Gebruik

### 3.5. Ventilatie (Voor de snoer afstandsbediening)

#### 3.5.1. Navigeren door het Hoofdmenu

<Naar het Hoofdmenu gaan>

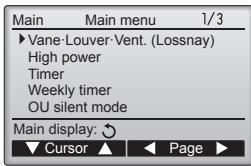

Druk op de [MENU] -toets. Het Main menu (Hoofdmenu) verschijnt.



<Itemselectie>

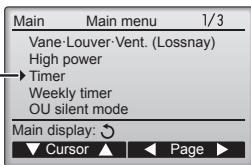

Druk op [F1] als u de cursor omlaag wilt verplaatsen. Druk op [F2] als u de cursor omhoog wilt verplaatsen.



<Navigeren door de pagina's>

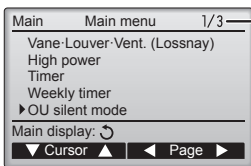

Druk op [F3] als u terug wilt gaan naar het vorige scherm. Druk op [F4] als u naar de volgende pagina wilt gaan.



<De instellingen opslaan>



Selecteer het item van uw keuze en druk op de toets [SELECTEREN].

Het scherm voor het instellen van het geselecteerde item verschijnt.



<Het scherm van het Hoofdmenu verlaten>

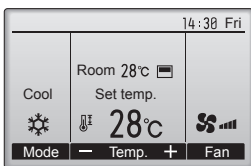

Druk op de [TERUG] -toets als u het Main menu (Hoofdmenu) wilt verlaten en wilt terugkeren naar het Hoofddisplay.



<Weergave van functies die niet worden ondersteund>

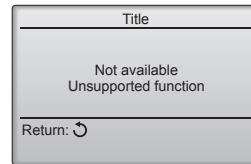

De melding links verschijnt als de gebruiker een functie selecteert die niet wordt ondersteund door het model van de bijbehorende binnenuit.

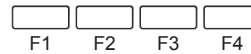

#### 3.5.2. Waaier-Vent. (Lossnay)

<Naar het menu gaan>

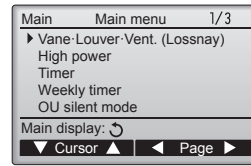

Selecteer "Vane-Louver-Vent. (Lossnay)" (Waaier-Jaloezie-Vent. (Lossnay)) in het Main menu (Hoofdmenu) en druk op de toets [SELECTEREN].



<Vent.-instelling>

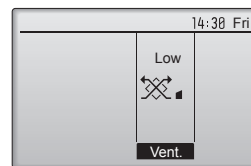

Druk op de functietoets [F3] als u de opties voor de ventilatie-instelling wilt doorlopen in de volgorde "Off" (Uit), "Low" (Laag), en "High" (Hoog).

\* Kan alleen worden ingesteld wanneer de LOSSNAY-unit is aangesloten.



• De ventilator op sommige modellen van binnenuits kan zijn gekoppeld met bepaalde modellen van ventilatie-units.

<Terugkeren naar het Hoofdmenu>

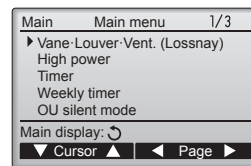

Druk op de [TERUG] -toets als u wilt teruggaan naar het Main menu (Hoofdmenu).



### 3.6. Ventilatie (Voor de draadloze afstandsbediening)

- De ventilator werkt automatisch wanneer het binnentoestel wordt aangezet.
- Geen indicatie op de draadloze afstandsbediening.

Als er 10 minuten lang geen toetsen worden aangeraakt, keert het scherm automatisch terug naar het Hoofddisplay. Alle instellingen die niet zijn opgeslagen, gaan verloren.



## 4. Timer

- De timerfuncties verschillen per afstandsbediening.
- Raadpleeg de geschikte, meegeleverde handleiding van de afstandsbediening voor informatie over het gebruik ervan.

### 4.1. Voor de draadloze afstandsbediening

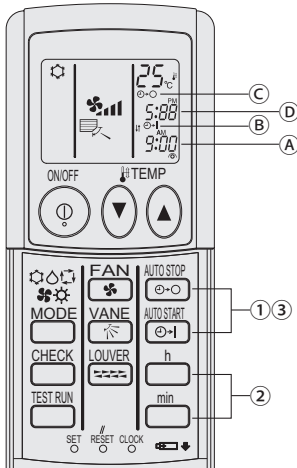

#### 1) De huidige tijd instellen

- 1 Druk op de CLOCK-knop met een dun voorwerp zodat de tijd (A) gaat knippen.
- 2 Druk op de knoppen <sup>h</sup> en <sup>min</sup> om de huidige tijd in te stellen.
- 3 Druk op de CLOCK-knop met een dun voorwerp.

#### 2) Stel de tijd waarop het apparaat start als volgt in

- 1 Druk op de knop <sup>AUTO START</sup> [C].
  - U kunt de tijd instellen zolang het volgende symbool knippert. Tijdstip aan: (B) START knippert.
  - De starttijd wordt weergegeven bij (A).
- 2 Stel de gewenste tijd in met de knoppen <sup>h</sup> en <sup>min</sup>.
- 3 Om de AAN-timer te annuleren drukt u op de knop <sup>AUTO START</sup> [C].

#### 3) Stel de tijd waarop het apparaat stopt als volgt in

- 1 Druk op de knop <sup>AUTO STOP</sup> [D].
  - U kunt de tijd instellen zolang het volgende symbool knippert. Tijdstip uit: (C) STOP knippert.
  - De stoptijd wordt weergegeven bij (D).
- 2 Stel de gewenste tijd in met de knoppen <sup>h</sup> en <sup>min</sup>.
- 3 Om de UIT-timer te annuleren drukt u op de knop <sup>AUTO STOP</sup> [D].

#### 4) De ingestelde tijden veranderen

Druk op <sup>AUTO STOP</sup> [D] of <sup>AUTO START</sup> [C] om de timer te annuleren en herhaal 2) of 3).

## 5. Noodbedrijf voor draadloze afstandsbediening (optie)

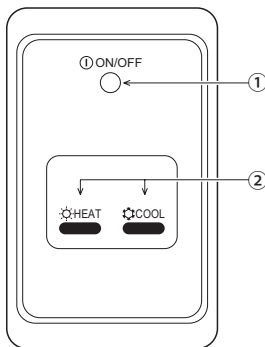

- 1 **Lamp ON/OFF (AAN/UIT)** (brandt wanneer de eenheid in gebruik is; brandt niet wanneer de eenheid niet in gebruik is)
- 2 **Noodbediening**  
In het geval dat de afstandsbediening niet correct werkt, kunt u de knoppen COOL of HEAT op de draadloze afstandsbediening van de signaalontvanger indrukken om de eenheid aan of uit te zetten. Op eenheden die alleen over een koelfunctie beschikken, gaat de ventilator aan en uit wanneer u op de knop HEAT drukt.

Door op de knoppen COOL of HEAT te drukken, kunt u de volgende instellingen selecteren.

Gebruiksmodus	COOL	HEAT
Vooraf ingestelde temperatuur	24 °C/75 °F	24 °C/75 °F
Ventilatorsnelheid	Hoog	Hoog

## 6. Onderhoud en schoonmaken

### ► Reinigen van de filters

- Maak de filters schoon met behulp van een stofzuiger. Als u niet de beschikking heeft over een stofzuiger, klop de filters dan lichtjes tegen een hard voorwerp zodat al het stof en vuil eruit valt.
- Als de filters heel erg vuil zijn, was deze dan in lauw water. Als u wasmiddel gebruikt, zorg dan dat dit hierna grondig wordt weggespoeld en laat de filters goed drogen voordat u deze weer plaatst.

#### ⚠ Voorzichtig:

- Droog de filters nooit in direct zonlicht of met behulp van een warmtebron zoals een straalkachel of een haardroger; hierdoor kunnen de filters kromtrekken.
- Was de filters nooit in heet water (meer dan 50°C); hierdoor kunnen de filters kromtrekken.
- Let erop dat de filters altijd zijn geïnstalleerd als u het apparaat gebruikt. Gebruik van het apparaat zonder de filters kan leiden tot beschadiging ervan.

#### ⚠ Voorzichtig:

- Voordat u begint met schoonmaken, moet u het apparaat stoppen en de stroomvoorziening UITzetten.
- Binnenapparaten zijn uitgerust met filters om stof uit ingezogen lucht te verwijderen. Reinig de filters volgens de onderstaande procedures.

### ► Het filter verwijderen

#### ⚠ Voorzichtig:



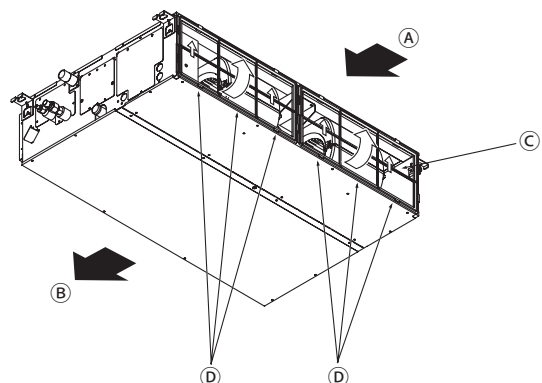



- U dient bij het verwijderen van het filter voorzorgsmaatregelen te treffen om uw ogen te beschermen tegen stof. Ook moet u op een krukje gaan staan om het karwei uit te voeren. Zorg ervoor dat u niet valt.
- Als het filter is verwijderd, dient u de metalen delen van het apparaat voor binnengebruik niet aan te raken, om letsel te voorkomen.



- Til de filterknop omhoog en trek eraan.

A Luchtinlaat B Luchtuitstroomopening C Filter D Knop

## 7. Problemen en oplossingen

Heeft u een probleem?	Hier is de oplossing. (Het apparaat functioneert normaal.)
De airconditioner verwarmt of koelt niet goed.	<ul style="list-style-type: none"> <li>■ Reinig het filter. (De luchtstroom wordt verminderd als het filter vuil of verstopt is.)</li> <li>■ Controleer de temperatuurafstelling en stel de temperatuur in.</li> <li>■ Let erop dat er rond het buitenapparaat voldoende ruimte is. Is de luchtinof –uitlaat van het binnenapparaat geblokkeerd?</li> <li>■ Staat er een deur of raam open?</li> </ul>
Als het verwarmingsbedrijf start wordt de warme lucht niet snel uit het binnenapparaat geblazen.	<ul style="list-style-type: none"> <li>■ Er wordt pas warme lucht geblazen als het binnenapparaat voldoende is opgewarmd.</li> </ul>
Tijdens de verwarmingsstand stopt de airconditioner voordat de ingestelde ruimtetemperatuur is bereikt.	<ul style="list-style-type: none"> <li>■ Bij een lage buitentemperatuur en een hoge luchtvochtigheid kan er op het buitenapparaat ijsafzetting ontstaan. Als dit het geval is, voert het buitenapparaat het ontdooiingsbedrijf uit. Na ongeveer 10 minuten dient normaal bedrijf te beginnen.</li> </ul>
Tijdens bedrijf verandert de richting van de luchtstroom of kan de richting van de luchtstroom niet worden ingesteld.	<ul style="list-style-type: none"> <li>■ Bij lage luchtstroomtemperatuur of tijdens het ontdooien gaan in de verwarmingsstand de kleppen automatisch naar de horizontale luchtstroomstand.</li> </ul>
Als de luchtstroomrichting wordt veranderd, gaan de kleppen altijd voorbij de instelpositie omhoog en omlaag voordat ze uiteindelijk bij de eindpositie stoppen.	<ul style="list-style-type: none"> <li>■ Als de luchtstroomrichting wordt veranderd, gaan de kleppen na het detecteren van de basispositie naar de ingestelde positie.</li> </ul>
Er klinkt een geluid van stromend water of zo nu en dan een sissend geluid.	<ul style="list-style-type: none"> <li>■ Deze geluiden kunnen worden gehoord als er koelstof in de airconditioner stroomt, of als de stroom van de koelstof verandert.</li> </ul>
Er klinkt een krakend of knarsend geluid.	<ul style="list-style-type: none"> <li>■ Deze geluiden kunnen worden gehoord als er ten gevolge van temperatuurveranderingen delen uitzetten of inkrimpen en daardoor langs elkaar gaan wrijven.</li> </ul>
De ruimte heeft een onaangename geur.	<ul style="list-style-type: none"> <li>■ Het binnenapparaat zuigt lucht aan die gassen afkomstig uit wanden, tapijt en meubilair bevat en tevens geuren uit kleding, en blaast deze dampen in de ruimte terug.</li> </ul>
Uit het binnenapparaat wordt een witte mist of damp uitgestoten.	<ul style="list-style-type: none"> <li>■ Indien de binnentemperatuur en de luchtvochtigheid hoog zijn, kan deze omstandigheid zich bij het begin van het bedrijf voordoen.</li> <li>■ Tijdens het ontdooien kan een koele luchtstroom naar beneden worden geblazen die eruitziet als mist.</li> </ul>
Er komt water of damp uit het buitenapparaat.	<ul style="list-style-type: none"> <li>■ Tijdens het koelen kan er water worden gevormd en van de koelpijpen en –verbindingen druppelen.</li> <li>■ Tijdens het verwarmen kan er op de warmtewisselaar water ontstaan en naar beneden druppelen.</li> <li>■ Tijdens het ontdooien kan het water op de warmtewisselaar verdampen, waardoor er waterdamp wordt uitgestoten.</li> </ul>
“  ” verschijnt in het display van de afstandsbediening.	<ul style="list-style-type: none"> <li>■ Tijdens centrale besturing verschijnt “” in het display van de afstandsbediening en kan de airconditioner met de afstandsbediening worden gestart of gestopt.</li> </ul>
Als u de airconditioner kort nadat deze is gestopt opnieuw start, zal deze niet functioneren, ook al hebt u de hoofdschakelaar ingedrukt.	<ul style="list-style-type: none"> <li>■ Wacht ongeveer drie minuten. (Het bedrijf is gestopt om de airconditioner te beschermen.)</li> </ul>
De airconditioner werkt zonder dat de hoofdschakelaar is ingedrukt.	<ul style="list-style-type: none"> <li>■ Is de aan-timer ingesteld? Druk op de hoofdschakelaar om het bedrijf te stoppen.</li> <li>■ Is de airconditioner aan een centrale afstandsbediening gekoppeld? Raadpleeg de personen die de airconditioner bedienen.</li> <li>■ Verschijnt “” in het display van de afstandsbediening? Raadpleeg de personen die de airconditioner bedienen.</li> <li>■ Is de automatische herstelvoorziening bij spanningsonderbrekingen ingesteld? Druk op de hoofdschakelaar om het bedrijf te stoppen.</li> </ul>
De airconditioner stopt zonder dat de hoofdschakelaar is ingedrukt.	<ul style="list-style-type: none"> <li>■ Is de uit-timer ingesteld? Druk op de hoofdschakelaar om het bedrijf opnieuw te starten.</li> <li>■ Is de airconditioner aan een centrale afstandsbediening gekoppeld? Raadpleeg de personen die de airconditioner bedienen.</li> <li>■ Verschijnt “” in het display van de afstandsbediening? Raadpleeg de personen die de airconditioner bedienen.</li> </ul>
Het timerbedrijf van de afstandsbediening kan niet worden ingesteld.	<ul style="list-style-type: none"> <li>■ Zijn de timerinstellingen ongeldig? Als de timer kan worden ingesteld, verschijnt  of  in het display van de afstandsbediening.</li> </ul>
“PLEASE WAIT” (wachten a.u.b.) verschijnt in het display van de afstandsbediening.	<ul style="list-style-type: none"> <li>■ De initiële instellingen worden uitgevoerd. Wacht ongeveer 3 minuten.</li> </ul>
Er verschijnt een foutcode in het display van de afstandsbediening.	<ul style="list-style-type: none"> <li>■ De beveiligingen zijn aangesproken om de airconditioner te beveiligen.</li> <li>■ Probeer deze apparatuur niet zelf te repareren. Zet onmiddellijk de hoofdschakelaar uit en raadpleeg uw leverancier. Stel de leverancier op de hoogte van de modelnaam en de informatie die in het display van de afstandsbediening verscheen.</li> </ul>

## 7. Problemen en oplossingen

Heeft u een probleem?	Hier is de oplossing. (Het apparaat functioneert normaal.)												
Er klinkt een geluid van water dat wordt afgetapt of het draaien van een motor.	<ul style="list-style-type: none"> <li>Als het koelbedrijf stopt, treedt de aftappomp in werking, die vervolgens weer stopt. Wacht ongeveer 3 minuten.</li> </ul>												
De waaiers bewegen niet of de binnenunit reageert niet op de draadloze afstandsbediening.	<ul style="list-style-type: none"> <li>De connectoren voor de verbindingsbedrading van de waaiermotor en signaalontvanger zijn mogelijk niet goed aangesloten. Laat de aansluitingen controleren door een installateur. (De kleuren van de mannelijke en vrouwelijke connectoren voor de verbindingsbedrading moeten overeenkomen.)</li> </ul>												
Het geluid is harder dan vermeld in de specificaties.	<ul style="list-style-type: none"> <li>Het bedrijfsgeluid in de ruimte wordt door de akoestiek van de desbetreffende ruimte beïnvloed, zoals getoond in de volgende tabel, en zal hoger zijn dan de geluidsspecificaties, die werden bepaald door meting in een echovrije ruimte.</li> </ul> <table border="1"> <thead> <tr> <th></th> <th>Sterk geluidsabsorberende ruimten</th> <th>Normale ruimten</th> <th>Gering geluidsabsorberende ruimten</th> </tr> </thead> <tbody> <tr> <td>Voorbeelden van locaties</td> <td>Zendstudio, muziekruimten, enz.</td> <td>Ontvangstruimte, hotellobby, enz.</td> <td>Kantoor, hotelkamer</td> </tr> <tr> <td>Geluidsniveau's</td> <td>3 t/m 7 dB</td> <td>6 t/m 10 dB</td> <td>9 t/m 13 dB</td> </tr> </tbody> </table>		Sterk geluidsabsorberende ruimten	Normale ruimten	Gering geluidsabsorberende ruimten	Voorbeelden van locaties	Zendstudio, muziekruimten, enz.	Ontvangstruimte, hotellobby, enz.	Kantoor, hotelkamer	Geluidsniveau's	3 t/m 7 dB	6 t/m 10 dB	9 t/m 13 dB
	Sterk geluidsabsorberende ruimten	Normale ruimten	Gering geluidsabsorberende ruimten										
Voorbeelden van locaties	Zendstudio, muziekruimten, enz.	Ontvangstruimte, hotellobby, enz.	Kantoor, hotelkamer										
Geluidsniveau's	3 t/m 7 dB	6 t/m 10 dB	9 t/m 13 dB										
Er verschijnt niets in het display van de draadloze afstandsbediening, het display is zwak, of de signalen worden alleen door het binnenapparaat ontvangen als de afstandsbediening dichtbij wordt gehouden.	<ul style="list-style-type: none"> <li>De batterijen zijn bijna leeg. Breng nieuwe batterijen aan en druk op reset.</li> <li>Indien er ook nadat nieuwe batterijen zijn geplaatst niets verschijnt, controleer dan of de batterijen in de juiste richting zijn aangebracht (+, -).</li> </ul>												
Op het binnenapparaat knippert het bedrijfslampje bij de ontvanger voor de draadloze afstandsbediening.	<ul style="list-style-type: none"> <li>De zelfdiagnose-functie is uitgevoerd om de airconditioner te beveiligen.</li> <li>Probeer deze apparatuur niet zelf te repareren. Zet onmiddellijk de hoofdschakelaar uit en raadpleeg uw leverancier. Geef de modelnaam aan de leverancier door.</li> </ul>												
De draadloze afstandsbediening werkt niet (de binnenunit produceert 4 pieptonen).	<ul style="list-style-type: none"> <li>Schakel de automatische bedieningsstand om naar AUTO (enkele instelling) of AUTO (dubbele instelling). Raadpleeg de bijgeleverde A5-pagina met de relevante mededeling of de installatiehandleiding voor meer informatie.</li> </ul>												

## 8. Specificaties

Item	Model	PEAD-M35JA(L)	PEAD-M50JA(L)	PEAD-M60JA(L)	PEAD-M71JA(L)
Voedingsbron		220-240V 50Hz			
Afmetingen Hoogte / Breedte / Diepte	mm	250/900/732	250/900/732	250/1100/732	250/1100/732
Netto gewicht	kg	26(25)	27(26)	30(29)	30(29)
Ventilator	Luchtstroomsnelheid (Laag-Midden-Hoog) m <sup>3</sup> /min	10,0-12,0-14,0	12,0-14,5-17,0	14,5-18,0-21,0	17,5-21,0-25,0
	Externe statische druk Pa	35/50/70/100/150			
Geluidsdrukniveau (Laag-Midden-Hoog)	dB(A)	23-27-30	26-31-35	25-29-33	26-30-34

Item	Model	PEAD-M100JA(L)	PEAD-M125JA(L)	PEAD-M140JA(L)
Voedingsbron		220-240V 50Hz		
Afmetingen Hoogte / Breedte / Diepte	mm	250/1400/732	250/1400/732	250/1600/732
Netto gewicht	kg	39(38)	40(39)	44(43)
Ventilator	Luchtstroomsnelheid (Laag-Midden-Hoog) m <sup>3</sup> /min	24,0-29,0-34,0	29,5-35,5-42,0	32,0-39,0-46,0
	Externe statische druk Pa	35/50/70/100/150		
Geluidsdrukniveau (Laag-Midden-Hoog)	dB(A)	29-34-38	33-36-40	34-38-43

## Innehåll

1. Säkerhetsåtgärder.....	68	5. Om den trådlösa fjärrkontrollen inte fungerar (alternativ).....	76
2. Namn på delarna.....	69	6. Skötsel och rengöring.....	76
3. Drift.....	73	7. Felsökning.....	77
4. Timer.....	76	8. Specifikationer.....	78



**Denna symbolmärkning gäller bara i EU-länder.**

**Denna symbol är i enlighet med direktiv 2012/19/EU artikel 14, Information till användarna, och bilaga IX, och/eller direktiv 2006/66/EG artikel 20, Information till slutanvändarna, och bilaga II.**

Denna produkt från MITSUBISHI ELECTRIC är designad och tillverkad av material och komponenter med hög kvalitet som kan återvinnas och/eller återanvändas. Denna symbol betyder att förbrukade elektriska och elektroniska produkter, batterier och ackumulatörer skall sorteras och hanteras separat från hushållsavfall. Om det finns en kemisk beteckning tryckt under symbolen (Fig.1) betyder det att batteriet eller ackumulatören innehåller en tungmetall med en viss koncentration.

Detta anges på följande sätt: Hg: kvicksilver (0,0005%), Cd: kadmium (0,002%), Pb: bly (0,004%)

Inom den Europeiska Unionen finns det separata insamlingsystem för begagnade elektriska och elektroniska produkter, batterier och ackumulatörer.

Var vänlig lämna denna produkt, batterier och ackumulatörer hos din lokala mottagningsstation för avfall och återvinning. Var snäll och hjälp oss att bevara miljön vi lever i!

### Obs:

Frasen "Fast ansluten fjärrkontroll" i denna driftsmanual refererar enbart till PAR-32MAA. Om du behöver information om den andra fjärrkontrollen, kan du läsa instruktionsboken som finns i förpackningen.

## 1. Säkerhetsåtgärder

- ▶ Innan du installerar enheten bör du läsa igenom samtliga "Säkerhetsåtgärder".
- ▶ Under "Säkerhetsåtgärder" hittar du viktig information som rör din säkerhet. Se till att du följer anvisningarna.
- ▶ Se till att elsystemets ansvarige underrättas och ger sitt godkännande innan systemet kopplas in.

### INNEBÖRD AV SYMBOLER PÅ ENHETEN

	VARNING (Brandrisk)	Denna symbol gäller endast R32-köldmedium. Köldmedelstypen står skriven på typskylten på utomhusenheten. R32-köldmedium är antändligt. Om köldmedium läcker ut eller kommer i kontakt med eld eller värmegenererande delar, kan farlig gas bildas och utgöra en brandrisk.
	Läs DRIFTSMANUALEN noggrant före användning.	
	Servicepersonal måste noggrant läsa DRIFTSMANUALEN och INSTALLATIONSHANDBOKEN före användning.	
	Mer information finns i DRIFTSMANUALEN, INSTALLATIONSHANDBOKEN och liknande dokumentation.	

### Symboler som används i texten

#### ⚠ Varning:

Anger försiktighetsmått som bör vidtas för att förhindra att användaren utsätts för fara eller risk.

#### ⚠ Försiktighet:

Beskriver säkerhetsåtgärder som bör följas för att undvika att enheten skadas.

#### ⚠ Varning:

- Dessa redskap är inte tillgängliga för allmänheten.
- Enheten bör inte installeras av användaren. Be återförsäljaren eller ett auktoriserat företag att installera den. Om enheten installeras felaktigt kan vattenläckor, elektriska stötar eller brand bli följden.
- Stå inte på enheten eller placera föremål på den.
- Stänk inte vatten på enheten eller ta på den med våta händer. Elektriska stötar kan bli följden.
- Spruta inte antändbar gas i närheten av enheten. Det kan orsaka brand.
- Placera inte en gasvärmare eller andra apparater med öppna lågor på en plats där de kan utsättas för luft som släpps ut från enheten. Ofullständig antändning kan bli följden.
- Ta inte bort frontpanelen eller fläktskyddet på utomhusenheten när den är i drift.
- Stäng av enheten, slå ifrån strömbrytaren och kontakta återförsäljaren om du observerar ovanliga lukter eller överdriven vibration.

### Symboler som används i illustrationerna

⚡ : Indikerar en del som måste jordas.

- Stick aldrig in fingrar, pinnar etc. i luftintagen eller utloppen.
- Om ovanliga dofter uppstår bör du stänga av enheten, slå ifrån strömbrytaren och kontakta återförsäljaren. Annars kan haveri, elektriska stötar eller brand uppstå.
- Luftkonditioneringen får INTE användas av barn eller personer med funktionshinder utan övervakning.
- Barn bör hållas under uppsyn så att de inte leker med luftkonditioneringen.
- Stäng av luftkonditioneringen, ventiler rummet ordentligt och kontakta en återförsäljare om köldmedelsgas tränger eller läcker ut.
- När luftkonditioneringsapparaten installeras, omplaceras eller underhålls, ska endast det köldmedium som står angivet på utomhusenheten användas för att ladda köldmedieledningarna. Blanda inte köldmediet med andra köldmedier och se till att ingen luft finns kvar i ledningarna.

## 1. Säkerhetsåtgärder

- Om luft blandas med köldmediet kan onormalt högt tryck skapas i köldmedieledningarna och leda till explosion eller andra faror.
- Om något annat köldmedium än det som anges för systemet används, leder det till mekaniska fel, systemfel eller att enheten går sönder helt. I värsta fall kan detta innebära ett allvarligt hinder för att upprätthålla produktsäkerheten.
- Det kan även vara ett brott mot tillämpliga lagar.
- MITSUBISHI ELECTRIC CORPORATION kan inte hållas ansvariga för funktionsstörningar eller olyckor som inträffar på grund av att fel köldmedel används.
- Denna inomhusenhet ska installeras i ett rum vars yta är minst lika stor som den golvyta som anges i installationshandboken för utomhusenheten. Se utomhusenhetens installationshandbok.
- Använd endast metoder som rekommenderas av tillverkaren när det gäller snabbare avfrostning eller rengöring.
- Denna inomhusenhet ska stå i ett rum som inte har någon tändenhet som är i drift kontinuerligt, exempelvis öppna lågor, gasapparater eller elektriska värmeaggregat.
- Gör inget hål i och bränn inte denna inomhusenhet eller köldmedieledningarna.
- Tänk på att köldmedium kan vara luktfritt.

### ⚠ Försiktighet:

- Använd ej skarpa föremål för att trycka på knapparna, det kan skada fjärrkontrollen.
- Blockera aldrig eller täck över inomhus- och utomhusenheternas luftintag eller luftutsläpp.

### Avyttring av enheten

Kontakta återförsäljaren för att få reda på hur du ska skrota enheten.

## 2. Namn på delarna

### ■ Inomhusenheten

	PEAD-M-JA(L)
Fläktsteg	3 steg
Skovel	–
Ventilationsgaller	–
Filter	Normal
Filterrengöringsindikering	–

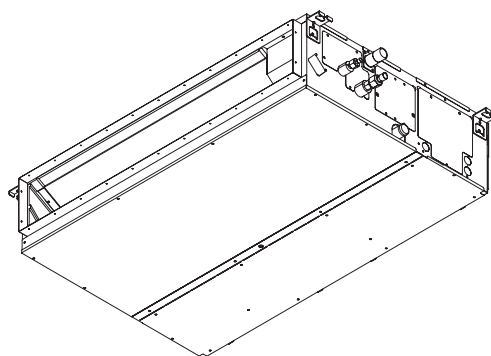

## 2. Namn på delarna

### ■ Fast ansluten fjärrkontroll

#### Kontrollgränssnitt

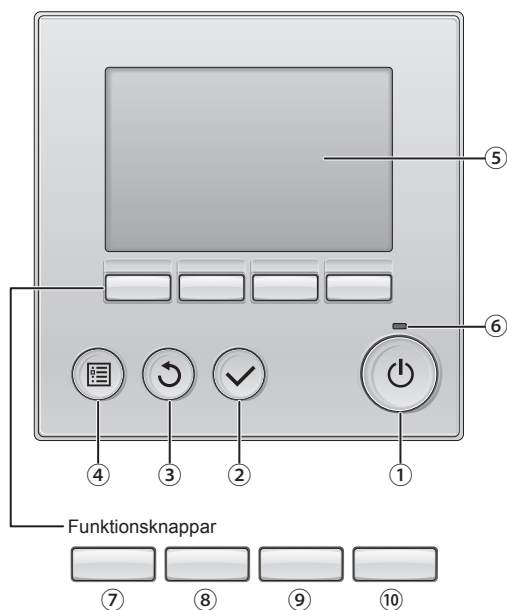

Funktionsknapparnas funktion ändras beroende på menyn. Se knappguiden som visas längst ner på LCD-skärmen för att se vilken funktion de har i en viss meny. När systemet är centralstyrt kommer knappguiden som motsvarar den låsta knappen inte att visas.

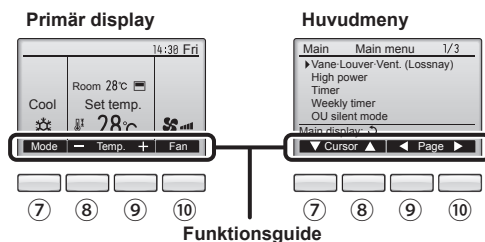

#### ① [PÅ/AV] -knapp

Tryck för att sätta inomhusenheten i läge PÅ/AV.

#### ② [VÄLJ] -knapp

Tryck för att spara inställningen.

#### ③ [TILLBAKA] -knapp

Tryck för att återgå till föregående skärm.

#### ④ [MENY] -knapp

Tryck för att visa huvudmenyn.

#### ⑤ LCD med bakgrundsbelysning

Inställningar visas.

När bakgrundsbelysningen är av, sätts den igång om du trycker på en knapp och den kommer att vara tänd en viss tid, beroende på skärmen.

När bakgrundsbelysningen är av, sätts den igång om du trycker på en knapp, men knappen kommer inte att utföra sin funktion. (med undantag för knappen [PÅ/AV])

#### ⑥ PÅ/AV lampa

Lampan lyser grönt när enheten är i drift. Den blinkar när fjärrkontrollen startar eller när ett fel uppstått.

#### ⑦ Funktionsknapp [F1]

Primär display: Tryck för att ändra läge.

Huvudmeny: Tryck för att flytta markören nedåt.

#### ⑧ Funktionsknapp [F2]

Primär display: Tryck för att minska temperaturen.

Huvudmeny: Tryck för att flytta markören uppåt.

#### ⑨ Funktionsknapp [F3]

Primär display: Tryck för att öka temperaturen.

Huvudmeny: Tryck för att gå till föregående sida.

#### ⑩ Funktionsknapp [F4]

Primär display: Tryck för att ändra fläkthastigheten.

Huvudmeny: Tryck för att gå till nästa sida.

## 2. Namn på delarna

### Display

Den primära displayen kan visas på två olika sätt: "Högsta" och "Bas". Fabriksinställningen är "Högsta". För att ändra till "Bas", välj inställning i Inst. Primär display. (Se driftsmanualen som medföljer fjärrkontrollen.)

<Högsta>

\* Alla ikoner visas för förklaring.

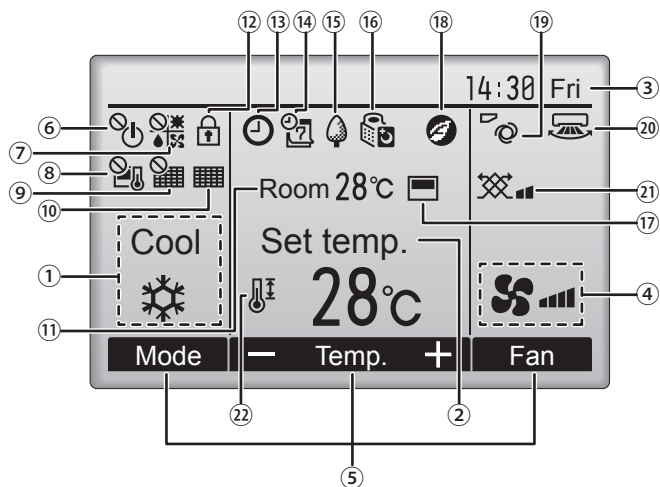

<Bas>

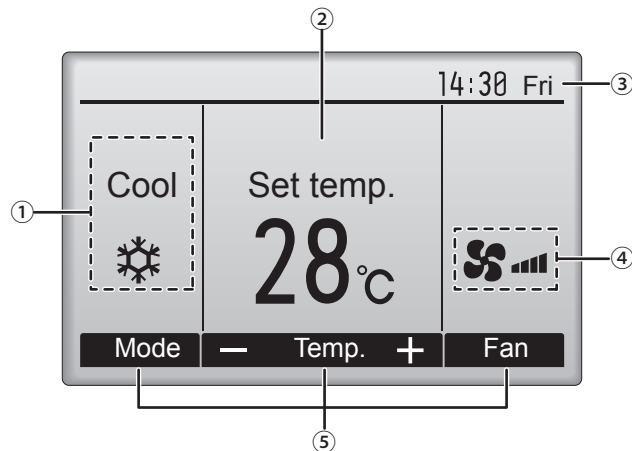

#### 1 Funktionsläge

Driftläget inomhusenhet visas här.

#### 2 Förinställd temperatur

Inställningar för förinställd temperatur visas här.

#### 3 Klocka (Se installationshandboken.)

Aktuell tid visas här.

#### 4 Fläkthastighet

Inställningar för fläkthastighet visas här.

#### 5 Funktionsguide

Knapparnas funktioner visas här.



Visas när PÅ/AV-funktionen är centralstyrd.



Visas när lägesfunktionen är centralstyrd.



Visas när den förinställda temperaturen är centralstyrd.



Visas när funktionen för filteråterställning är centralstyrd.



Visar när filtret behöver underhållas.

#### 11 Rumstemperatur (Se installationshandboken.)

Aktuell rumstemperatur visas här.



Visas när knapparna är låsta.



Visas när "På/Av-timer", "Nattemp." eller "Auto-Av"-timerfunktion är aktiverad.

⌚ visas när timern avaktiveras via det centrala styrsystemet.



Visas när veckotimern är aktiverad.



Visas när enheterna används i energisparläge. (Visas inte på vissa modeller av inomhusenheter)



Visas när utomhusenheterna används i tyst läge.



Visas när fjärrkontrollens inbyggda termistor är aktiverad för att övervaka rumstemperaturen ( 11 ).

📺 visas när termistorn på inomhusenheten aktiveras för att övervaka rumstemperaturen.



Visas när enheterna används i energisparläge med 3D i-See-sensor.



Visar inställning för fläktblad.



Visar inställning för spjäll.



Visar inställning för ventilation.



Visas när det förinställda temperaturintervallet är centralstyrt.

De flesta inställningarna (utom PÅ/AV, läge, fläkthastighet och temperatur) kan göras från Menybildern. (Se driftsmanualen som medföljer fjärrkontrollen.)

## 2. Namn på delarna

### ■ För fjärrkontroll (alternativ)

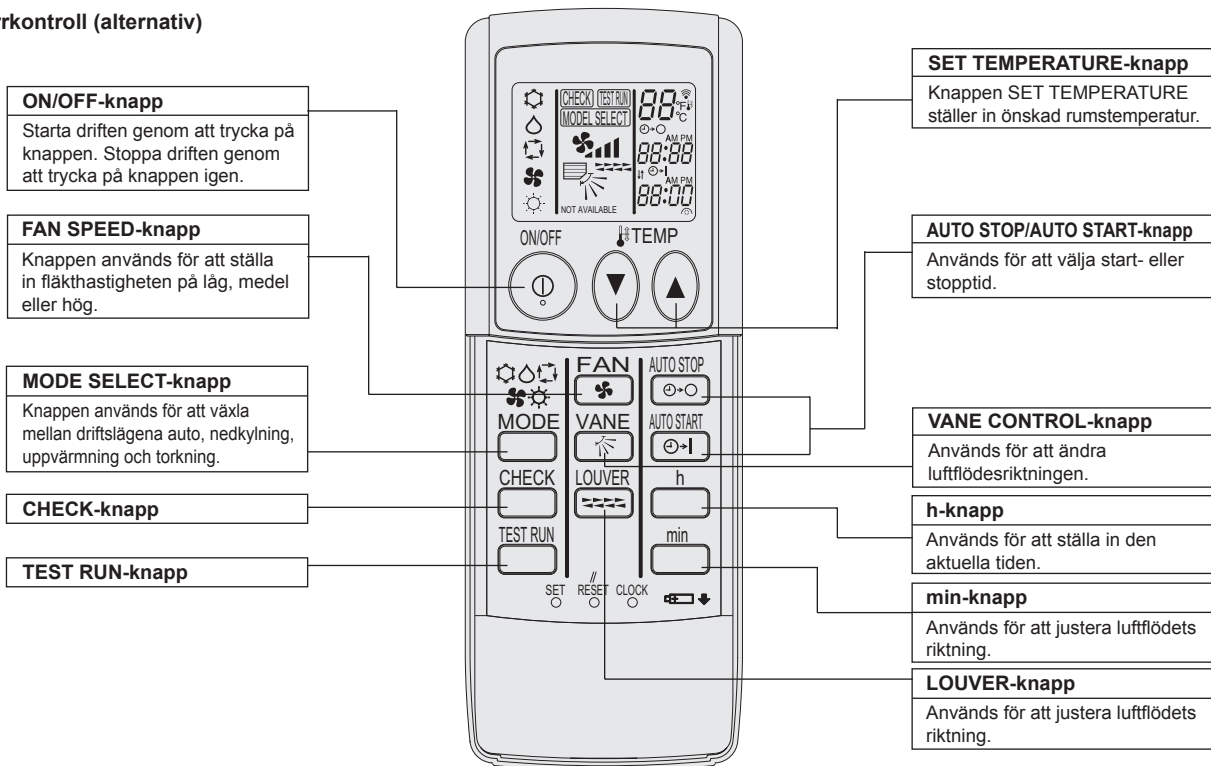

- Den trådlösa fjärrkontrollen ska riktas mot mottagaren på inomhusenheten.
- Om fjärrkontrollen används inom ungefär två minuter från det att strömmen till inomhusenheten slagits på avger inomhusenheten eventuellt två ljudsignaler, eftersom den utför sin inledande automatiska kontroll.
- Inomhusenheten avger en ljudsignal för att bekräfta att signalen från fjärrkontrollen har tagits emot. Signaler kan tas emot på ett avstånd på upp till omkring sju meter, i en rät linje från inomhusenheten, inom ett område 45° åt vänster respektive höger om enheten. Belysning i form av lysrör och andra starka ljuskällor kan emellertid inverka på inomhusenhetens förmåga att ta emot signaler.
- Om funktionslampan nära inomhusenhetens mottagare blinkar behöver enheten kontrolleras. Kontakta återförsäljaren för service.
- Hantera fjärrkontrollen försiktigt! Undvik att tappa den och undvik kraftiga stötar. Fjärrkontrollen får inte bli våt och lämna den inte där luftfuktigheten är hög.
- Installera den medföljande hållaren på en vägg och sätt alltid tillbaka fjärrkontrollen i hållaren när du har använt den, för att undvika att slarva bort den.

### Batteriinstallation/byte

1. Ta av den övre kåpan, sätt i två AAA-batterier och sätt tillbaka den övre kåpan.

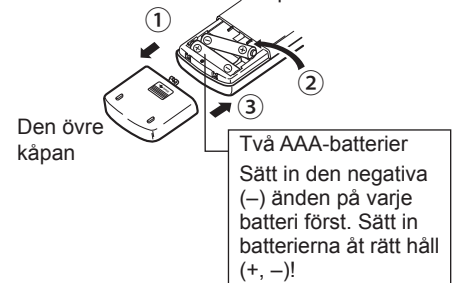

2. Tryck på Reset (återställ).

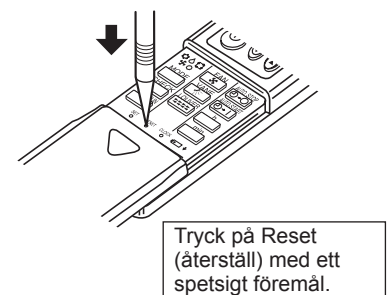



### 3. Drift

■ Se bruksanvisningen som följer med samtliga fjärrkontroller för information om driftsmetod.

#### 3.1. Slå PÅ/AV

##### 3.1.1. För fast ansluten fjärrkontroll

[PÅ]



Tryck på knappen [PÅ/AV]. PÅ/AV lampan börjar lysa grönt och maskinen startar.

[AV]

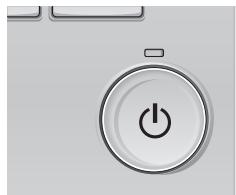

Tryck på knappen [PÅ/AV] igen. PÅ/AV lampan släcks och maskinen stoppar.

■ Minne för driftstatus

	Inställning fjärrkontroll
Funktionsläge	Funktionsläge innan strömmen stängdes av
Förinställd temperatur	Förinställd temperatur innan strömmen stängdes av
Fläkthastighet	Fläkthastighet innan strömmen stängdes av

■ Inställbart förinställt temperaturintervall

Funktionsläge	Förinställt temperaturintervall
Kyla/Torr	19 – 30 °C
Värme	17 – 28 °C
Auto	19 – 28 °C
Fläkt/Ventilation	Kan ej ställas in

##### 3.1.2. För fjärrkontroll

[PÅ]

■ Tryck på knappen ON/OFF ①.

Obs:

● När enheten är startas om är de ursprungliga inställningar följande.

	Fjärrkontrollinställningar		
Läge	Senaste inställning		
Temperaturinställning	Senaste inställning		
Fläkthastighet	Senaste inställning		
Luftflöde upp/ner	Läge	COOL eller DRY	Horis. utlopp
		HEAT	Senaste inställning
		FAN	Horis. utlopp

[AV]

■ Tryck på knappen ON/OFF ① igen.

Obs:

Om du trycker på ON/OFF omedelbart efter det att enheten stängts av, kommer luftkonditioneringen inte att starta förrän efter tre minuter. Detta förhindrar att interna komponenter skadas.

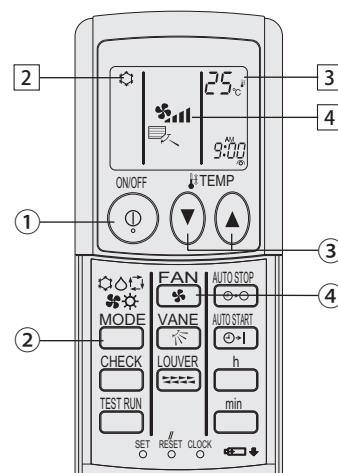

(alternativ)

#### 3.2. Val av arbetssätt

##### 3.2.1. För fast ansluten fjärrkontroll

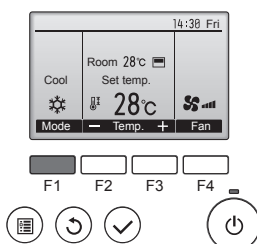

Tryck på knappen [F1] för att gå igenom driftlägen i ordningen "Cool" (Kyla), "Dry" (Torr), "Fan" (Fläkt), "Auto" och "Heat" (Värme). Välj önskat driftläge.

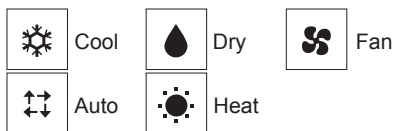

• Driftlägen som inte är tillgängliga för den anslutna inomhusenhetens modell kommer inte att visas på displayen.

##### Vad den blinkande lägesikonen betyder

Ikonen kommer blinka när andra inomhusenheter i samma kylningssystem (kopplad till samma utomhusenhet) redan körs i ett annat läge. När så är fallet, kan övriga enheter i samma grupp bara användas i samma läge.

##### 3.2.2. För fjärrkontroll

■ Tryck på knappen för arbetssättet (☐☐☐☐) ② och välj önskat arbetssätt ②.

- ☐☐☐☐ Kylning
- ☐☐☐☐ Torkning
- ☐☐☐☐ Fläkt
- ☐☐☐☐ Uppvärmning
- ☐☐☐☐ Automatiskt (kylning/uppvärmning)
- ☐☐☐☐ Ventilationsläge

Indikeras endast på följande villkor  
Direkansluten fjärrkontroll används  
LOSSNAY ansluten

### 3. Drift

#### Automatiskt driftläge

- Kylningen startar om rumstemperaturen blir för hög, och uppvärmningen startar om den blir för låg – på basis av den inställda temperaturen.
- Om rumstemperaturen ändras, och ligger kvar 2 °C eller mer över den inställda temperaturen i 15 minuter, vid automatisk drift, slår luftkonditioneringen om till nedkylningsläget. På motsvarande sätt slår luftkonditioneringen om till uppvärmningsläget om rumstemperaturen ligger kvar 2 °C eller mer under den inställda temperaturen i 15 minuter.

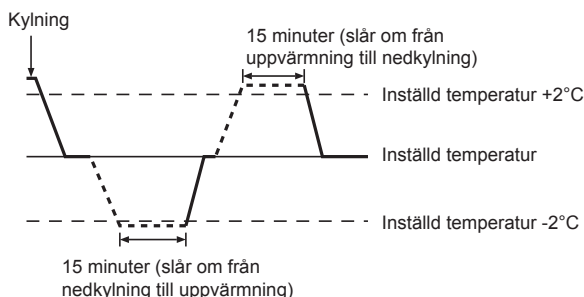

- Eftersom rumstemperaturen anpassas automatiskt, för att hålla en fast temperatur, utförs nedkylningen några grader över den inställda rumstemperaturen, och uppvärmningen några grader under den, när temperaturen väl är uppnådd (automatisk energisparfunktion).

#### 3.3. Ställa in önskad temperatur

##### 3.3.1. För fast ansluten fjärrkontroll

<Cool (Kyla), Dry (Torr), Heat (Värme) och Auto>

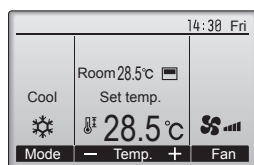
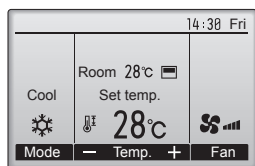

Exempeldisplay  
(Celsius i 0,5 graders steg)



Tryck på knappen [F2] för att minska den förinställda temperaturen, och tryck på knappen [F3] för att öka den.

- Se tabellen på sidan 73 för de tillgängliga temperaturintervallen för olika driftlägen.
- Det förinställda temperaturintervallet kan ställas in på Fläkt/Ventilation.
- Förinställd temperatur visas antingen i Celsius, i 0,5- eller 1-graderssteg, eller i Fahrenheit, beroende på inomhusenhetens modell och displayens inställningsläge på fjärrkontrollen.

##### 3.3.2. För fjärrkontroll

###### ► För att sänka rumstemperaturen:

- Tryck på ③ för att ställa in den önskade temperaturen. Vald temperatur visas ③.
- Varje gång du trycker på knappen minskas temperaturen med 1 °C.

###### ► För att höja rumstemperaturen:

- Tryck på ③ för att ställa in den önskade temperaturen. Vald temperatur visas ③.
- Varje gång du trycker på knappen minskas temperaturen med 1 °C.

• Följande temperaturområden är tillgängliga:

- Kylning & Torkning: 19 - 30 °C
- Uppvärmning: 17 - 28 °C
- Automatiskt: 19 - 28 °C
- Displayen blinkar antingen 8 °C eller 39 °C för att visa att rumstemperaturen ligger under eller över den visade temperaturen.

#### 3.4. Ställa in önskad fläkthastighet

##### 3.4.1. För fast ansluten fjärrkontroll

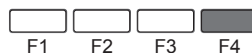
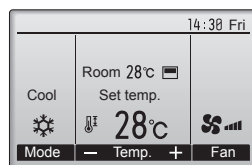

Tryck på knappen [F4] för att gå igenom fläkthastigheterna i följande ordning.

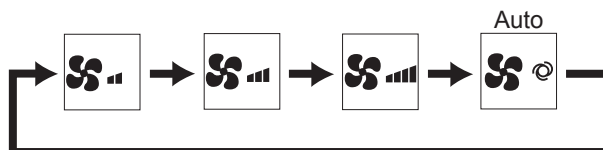

##### 3.4.2. För fjärrkontroll

- Tryck på ④ för att välja önskad fläkthastighet.
- Varje gång knappen trycks in ändras de tillgängliga alternativen på displayen ④ på fjärrkontrollen så som visas nedan.

Fläkthastighet	Fjärrkontrolldisplay			
	Låg	Medium	Hög	Auto
3-steps				

Observeranden:

- I följande fall kommer aktuella fläkthastigheten för enheten att skilja sig från den hastighet som visas på fjärrkontrollens display.
  1. Medan displayen visar "STAND BY" (STANDBY) eller "DEFROST" (AVFROSTNING).
  2. När värmeväxlarens temperatur är låg i uppvärmningsläget. (Exempelvis direkt efter initiering av uppvärmning).
  3. I läget HEAT när rumstemperaturen är högre än temperaturinställningen.
  4. När enheten använder läget DRY.

### 3. Drift

#### 3.5. Ventilation (För fast ansluten fjärrkontroll)

##### 3.5.1. Navigera genom Huvudmenyn

###### <Åtkomst till Huvudmenyn>

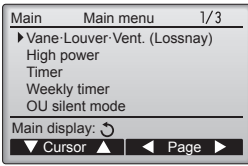

Tryck på knappen [MENY].  
Huvudmenyn visas.

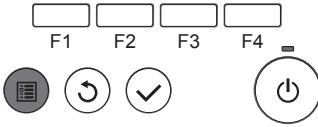

###### <Välja>

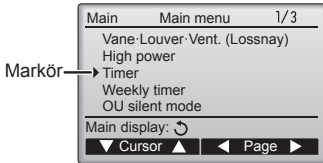

Tryck [F1] för att flytta markören nedåt.  
Tryck [F2] för att flytta markören uppåt.

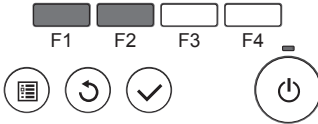

###### <Navigera genom sidorna>

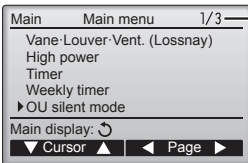

Tryck [F3] för att gå till föregående sida.  
Tryck [F4] för att gå till nästa sida.

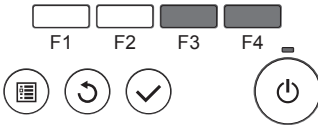

###### <Spara inställningarna>



Markera önskat val och tryck på knappen [VÄLJ].  
Menyn för valda inställningar visas.

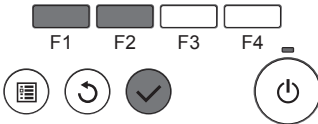

###### <Lämna huvudmenyn>

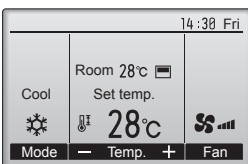

Tryck på knappen [TILLBAKA] för att lämna huvudmenyn och återvända till den primära displayen.

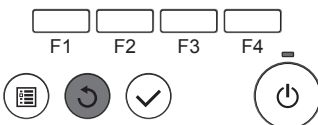

###### <Funktioner som inte stöds>

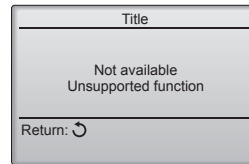

Meddelandet till vänster kommer visas om användaren väljer en funktion som inte stöds av motsvarande inomhusmodell.

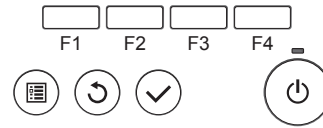

##### 3.5.2. Blad-Vent. (Lossnay)

###### <Åtkomst till menyn>

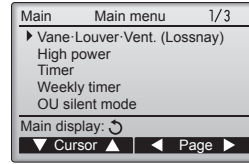

Välj "Vane-Louver-Vent. (Lossnay)" (Blad-Spjäl-Vent. (Lossnay)) på Huvudmenyn och tryck sedan på knappen [VÄLJ].

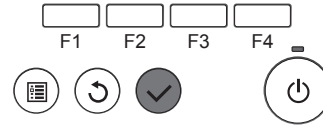

###### <Inställning av vent.>

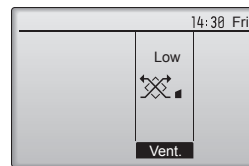

Tryck på knappen [F3] för att gå igenom ventilationslägen i ordningen "Off" (Av), "Low" (Låg), och "High" (Hög).

\* Kan bara ställas in när LOSSNAY-enheten är ansluten.

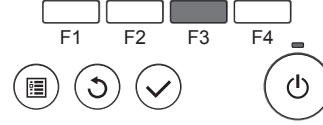

• Fläkten på vissa modeller kan synkroniseras med vissa ventilationsenheter.

###### <Återgå till huvudmenyn>

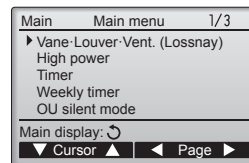

Tryck på knappen [TILLBAKA] för att återvända till huvudmenyn.

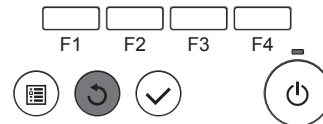

#### 3.6. Ventilation (För fjärrkontroll)

- Ventilatorn går automatiskt i drift när inomhusenheten sätts på.
- Ingen indikation på den trådlösa fjärrkontrollen.

Om inga knappar vidrörs på tio minuter, kommer den primära displayen att visas automatiskt. Inställningar som inte har sparats kommer att förloras.

## 4. Timer

- Timerfunktionerna varierar mellan olika fjärrkontroller.
- Se bruksanvisningen som följer med samtliga fjärrkontroller för mer information om hur du använder fjärrkontrollen.

### 4.1. För fjärrkontroll

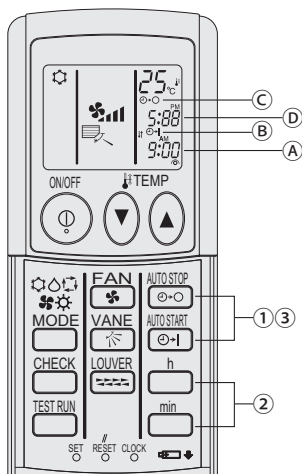

#### 1) Ställ in aktuellt klockslag

- 1) Tryck på CLOCK med ett långsmalt föremål. Tidsangivelsen vid läge A blinkar.
- 2) Tryck på  $\overset{h}{\square}$  (timmar) och  $\overset{min}{\square}$  (minuter) för att ställa in aktuellt klockslag.
- 3) Tryck på CLOCK med ett långsmalt föremål.

#### 2) Ställ in den tidpunkt då enheten ska starta enligt följande

- 1) Tryck på  $\overset{START}{\square}$ .
  - Tiden kan ställas in när följande symbol blinkar. Starttid: B START blinkar.
  - Starttiden visas vid A.
- 2) Använd  $\overset{h}{\square}$  (timmar) och  $\overset{min}{\square}$  (minuter) för att ställa in önskad tid.
- 3) Tryck på  $\overset{START}{\square}$  för att avbryta timerinställningen för start.

#### 3) Ställ in den tidpunkt då enheten ska stoppa enligt följande

- 1) Tryck på  $\overset{STOP}{\square}$ .
  - Tiden kan ställas in när följande symbol blinkar. Stoptid: C STOP blinkar.
  - Stoptiden visas vid D.
- 2) Använd  $\overset{h}{\square}$  (timmar) och  $\overset{min}{\square}$  (minuter) för att ställa in önskad tid.
- 3) Tryck på  $\overset{STOP}{\square}$  för att avbryta timerinställningen för stopp.

#### 4) Ändra inställda tidpunkter

Tryck på  $\overset{START}{\square}$  eller  $\overset{STOP}{\square}$  för att avbryta timerinställningen och upprepa steg 2) till 3).

## 5. Om den trådlösa fjärrkontrollen inte fungerar (alternativ)

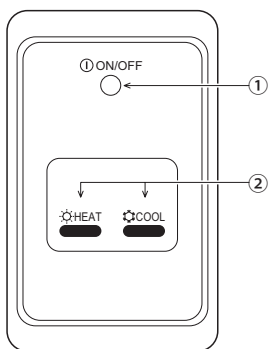

- 1) **ON/OFF (PÅ/AV)-lampa** (lyser när enheten fungerar, släckt när den inte fungerar)
- 2) **Nödfunktion**  
Om inte fjärrkontrollenheten fungerar använder du antingen knappen  $\odot$  COOL (KYLA) eller  $\odot$  HEAT (VÄRME) på den trådlösa fjärrkontrollmottagaren för att aktivera eller inaktivera enheten. Om du trycker på knappen  $\odot$  HEAT (VÄRME) på kylenheter, aktiveras eller inaktiveras fläkten.

Genom att trycka på knappen  $\odot$  COOL (KYLA) eller  $\odot$  HEAT (VÄRME) aktiveras följande inställningar.

Funktionsläge	COOL (KYLA)	HEAT (VÄRME)
Förinställd temperatur	24 °C/75 °F	24 °C/75 °F
Fläkthastighet	Hög	Hög

## 6. Skötsel och rengöring

### ► Rengöring av filtren

- Rengör filtren med en dammsugare. Om du inte har en dammsugare kan man knacka filtren mot ett hårt föremål för att få bort smuts och damm.
- Om filtren är synnerligen smutsiga kan man tvätta dem i ljummet vatten. Se till att allt rengöringsmedel sköljs bort ordentligt och låt filtren torka helt innan de monteras tillbaka i enheten.

#### ⚠ Försiktighet:

- Torka ej filtren i direkt solljus eller vid en värmekälla, t.ex en elektrisk brasa, det kan göra att de blir skeva.
- Tvätta ej filtren i hett vatten (över 50°C), det kan göra att de blir skeva.
- Se till att luftfiltren alltid är monterade. Om enheten drivs utan luftfilter kan det skada den.

#### ⚠ Försiktighet:

- Stäng av enheten och strömförsörjningen innan du börjar rengöringen.
- Inomhusenheterna är utrustade med filter som tar bort damm i luften som sugts in. Rengör filtren enligt procedurerna nedan.

### ► Borttagning av filter

#### ⚠ Försiktighet:



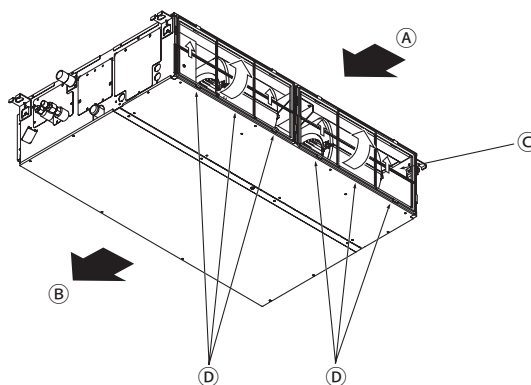



- Försiktighetsåtgärder måste vidtas för att skydda ögonen från damm när filtret tas bort. Om du klättrar upp på en stol måste du vara försiktig så att du inte trillar.
- Ta inte på metalldelarna inuti inomhusenheten när filtret tas bort, det kan orsaka skador.



- Drag i filtterratten medan du lyfter den.

A Luftintag B Luftuttag C Filter D Ratt

## 7. Felsökning

Problem?	Här är lösningen. (Enheten fungerar på normalt sätt.)
Luftkonditioneringsapparaten värmer eller kylar inte som den ska.	<ul style="list-style-type: none"> <li>■ Rengör filtret. (Luftflödet reduceras om filtret är smutsigt eller igensatt.)</li> <li>■ Kontrollera och justera temperaturinställningen.</li> <li>■ Kontrollera att det finns gott om fritt område kring utomhusenheten. Är inomhusenhetens luftintag eller utlopp blockerat?</li> <li>■ Har en dörr eller ett fönster inte lämnats öppet?</li> </ul>
Det dröjer länge innan det blåser varm luft från inomhusenheten när uppvärmningen startar.	<ul style="list-style-type: none"> <li>■ Det blåser inte varm luft förrän inomhusenheten är tillräckligt uppvärmd.</li> </ul>
I uppvärmningsläget stoppar luftkonditioneringsapparaten innan den inställda rumstemperaturen uppnåtts.	<ul style="list-style-type: none"> <li>■ Vid låg utomhustemperatur och hög luftfuktighet kan rimfrost bildas på utomhusenheten. Utomhusenheten kör då en avfrostningssekvens. Den normala funktionen återupptas efter ungefär 10 minuter.</li> </ul>
Luftflödets riktning ändras när apparaten är igång, eller luftflödets riktning går inte att välja.	<ul style="list-style-type: none"> <li>■ I uppvärmningsläget går skovlarna automatiskt till läget för vågrätt luftflöde vid låg luftflödestemperatur eller pågående avfrostning.</li> </ul>
När luftflödets riktning ändras går skovlarna alltid först upp och sedan ner förbi inställningspositionen, innan de slutligen stannar i inställningspositionen.	<ul style="list-style-type: none"> <li>■ När luftflödets riktning ändras går skovlarna till inställningspositionen efter att ha känt av baspositionen.</li> </ul>
Ett ljud som från rinnande vatten, eller ett väsljud, hörs.	<ul style="list-style-type: none"> <li>■ Dessa ljud kan höras när kylmedel strömmar genom luftkonditioneringsapparaten eller om kylmedelsflödet ändras.</li> </ul>
Ett knak- eller knarrljud hörs.	<ul style="list-style-type: none"> <li>■ Dessa ljud uppkommer när olika delar gnids mot varandra till följd av utvidgning eller sammandragning orsakad av temperaturväxlingar.</li> </ul>
Det luktar illa i rummet.	<ul style="list-style-type: none"> <li>■ Inomhusenheten suger in luft som innehåller gaser som kommer från väggarna, från mattor eller från möbler, eller lukt som satt sig i kläder, och blåser sedan ut denna luft i rummet.</li> </ul>
Det kommer en vit dimma från inomhusenheten.	<ul style="list-style-type: none"> <li>■ Detta kan inträffa vid initieringen om såväl inomhustemperaturen som luftfuktigheten är hög.</li> <li>■ Under avfrostning kan sval luft blåsas ner och bilda en sådan dimma.</li> </ul>
Det kommer vatten eller ånga från utomhusenheten.	<ul style="list-style-type: none"> <li>■ I nedkylningsläget kan vatten bildas och droppa från de kalla rören och fogarna.</li> <li>■ I uppvärmningsläget kan vatten bildas och droppa från värmeväxlaren.</li> <li>■ I avfrostningsläget avdunstar vatten på värmeväxlaren och bildar vattenånga.</li> </ul>
"  " visas i fjärrkontrollens display.	<ul style="list-style-type: none"> <li>■ Under centralkontroll visas " " i fjärrkontrollens display och luftkonditioneringsapparaten kan inte startas eller stoppas med fjärrkontrollen.</li> </ul>
Om luftkonditioneringsapparaten startas på nytt direkt efter att ha stoppats händer ingenting när man trycker på ON/OFF-knappen (på/av).	<ul style="list-style-type: none"> <li>■ Vänta i ungefär tre minuter. (Funktionen avbryts för att skydda luftkonditioneringsapparaten.)</li> </ul>
Luftkonditioneringen startar utan att ON/OFF-knappen (på/av) har tryckts in.	<ul style="list-style-type: none"> <li>■ Har påslagningstimmern ställts in? Stäng av luftkonditioneringsapparaten med ON/OFF-knappen (på/av).</li> <li>■ Är luftkonditioneringsapparaten ansluten till en central fjärrkontroll? Kontakta de personer som reglerar luftkonditioneringsapparaten.</li> <li>■ Visas " " i fjärrkontrollens display? Kontakta de personer som reglerar luftkonditioneringsapparaten.</li> <li>■ Är funktionen för automatisk återställning efter strömavbrott aktiverad? Stäng av luftkonditioneringsapparaten med ON/OFF-knappen (på/av).</li> </ul>
Luftkonditioneringsapparaten stoppar utan att ON/OFF-knappen (på/av) har tryckts in.	<ul style="list-style-type: none"> <li>■ Har frånslagningstimmern ställts in? Starta om luftkonditioneringsapparaten med ON/OFF-knappen (på/av).</li> <li>■ Är luftkonditioneringsapparaten ansluten till en central fjärrkontroll? Kontakta de personer som reglerar luftkonditioneringsapparaten.</li> <li>■ Visas " " i fjärrkontrollens display? Kontakta de personer som reglerar luftkonditioneringsapparaten.</li> </ul>
Timerfunktionen för luftkonditioneringsapparaten kan inte ställas in.	<ul style="list-style-type: none"> <li>■ Är timerinställningarna ogiltiga? Om timern kan ställas in visas  eller  i fjärrkontrollens display.</li> </ul>
"PLEASE WAIT" (vänta) visas i fjärrkontrollens display.	<ul style="list-style-type: none"> <li>■ Initialinställningarna utförs. Vänta i ungefär 3 minuter.</li> </ul>
En felkod visas i fjärrkontrollens display.	<ul style="list-style-type: none"> <li>■ Skyddsanordningarna har aktiverats för att skydda luftkonditioneringsapparaten.</li> <li>■ Försök inte reparera denna utrustning själv. Slå av strömbrytaren omedelbart och kontakta återförsäljaren. Upplys återförsäljaren om modellbeteckningen och om vad som visades i fjärrkontrollens display.</li> </ul>
Ett ljud som från rinnande vatten eller en roterande motor kan höras.	<ul style="list-style-type: none"> <li>■ När en nedkylning inaktiveras kör tömningspumpen en liten stund och stoppar sedan. Vänta i ungefär 3 minuter.</li> </ul>

## 7. Felsökning

Problem?	Här är lösningen. (Enheten fungerar på normalt sätt.)												
Fläktbladen rör sig inte eller det händer inget med inomhusenheten när jag använder den trådlösa fjärrkontrollen.	<ul style="list-style-type: none"> <li>Fläktmotorns kontaktdon och signalmottagaren kanske inte är anslutna korrekt. Be en installatör att kontrollera anslutningarna. (Färgerna för han- och honkontakten måste stämma överens.)</li> </ul>												
Ljudet är högre än specifikationerna.	<ul style="list-style-type: none"> <li>Som framgår av tabellen nedan påverkas ljudnivån inomhus av rummets akustik. Ljudnivån blir högre än den specificerade nivån, som uppmättes i ett ekofritt rum.</li> </ul> <table border="1"> <thead> <tr> <th></th> <th>Rum med hög ljusabsorbans</th> <th>Normala rum</th> <th>Rum med låg ljusabsorbans</th> </tr> </thead> <tbody> <tr> <td>Exempel på olika platser</td> <td>Radiostudio, musikrum och liknande</td> <td>Reception, hotellobby och liknande</td> <td>Kontor, hotellrum</td> </tr> <tr> <td>Ljudnivåer</td> <td>3 till 7 dB</td> <td>6 till 10 dB</td> <td>9 till 13 dB</td> </tr> </tbody> </table>		Rum med hög ljusabsorbans	Normala rum	Rum med låg ljusabsorbans	Exempel på olika platser	Radiostudio, musikrum och liknande	Reception, hotellobby och liknande	Kontor, hotellrum	Ljudnivåer	3 till 7 dB	6 till 10 dB	9 till 13 dB
	Rum med hög ljusabsorbans	Normala rum	Rum med låg ljusabsorbans										
Exempel på olika platser	Radiostudio, musikrum och liknande	Reception, hotellobby och liknande	Kontor, hotellrum										
Ljudnivåer	3 till 7 dB	6 till 10 dB	9 till 13 dB										
Ingenting visas i den trådlösa fjärrkontrollens display. Displayen är svag eller signaler tas bara emot av inomhusenheten när fjärrkontrollen befinner sig mycket nära den.	<ul style="list-style-type: none"> <li>Batterierna är svaga. Byt ut batterierna och tryck på Reset-knappen.</li> <li>Kontrollera att batterierna sitter i rätt riktning (+, -) om det inte räcker.</li> </ul>												
Funktionslampan nära mottagaren för den trådlösa fjärrkontrollens signal på inomhusenheten blinkar.	<ul style="list-style-type: none"> <li>Självdagnostiken har aktiverats för att skydda luftkonditioneringsapparaten.</li> <li>Försök inte reparera denna utrustning själv. Slå av strömbrytaren omedelbart och kontakta återförsäljaren. Upplys återförsäljaren om modellbeteckningen.</li> </ul>												
Den trådlösa fjärrkontrollen fungerar inte (inomhusenheten ljuder 4 gånger).	<ul style="list-style-type: none"> <li>Växla inställningen för autoläge till AUTO (en inställningspunkt) eller AUTO (dubbel inställningspunkt). Mer information finns i meddelande (A5-ark) eller i installationshandboken.</li> </ul>												

## 8. Specifikationer

Beskrivning	Modell	PEAD-M35JA(L)	PEAD-M50JA(L)	PEAD-M60JA(L)	PEAD-M71JA(L)	
Strömkälla		220-240V 50Hz				
Mått	Höjd / Bredd / Djup	mm	250/900/732	250/900/732	250/1100/732	250/1100/732
Nettovikt		kg	26(25)	27(26)	30(29)	30(29)
Fläkt	Luftflöd (Låg-Medel-Hög)	m <sup>3</sup> /min	10,0-12,0-14,0	12,0-14,5-17,0	14,5-18,0-21,0	17,5-21,0-25,0
	Externt statiskt tryck	Pa	35/50/70/100/150			
Ljudtrycksnivå (Låg-Medel-Hög)		dB(A)	23-27-30	26-31-35	25-29-33	26-30-34

Beskrivning	Modell	PEAD-M100JA(L)	PEAD-M125JA(L)	PEAD-M140JA(L)	
Strömkälla		220-240V 50Hz			
Mått	Höjd / Bredd / Djup	mm	250/1400/732	250/1400/732	250/1600/732
Nettovikt		kg	39(38)	40(39)	44(43)
Fläkt	Luftflöd (Låg-Medel-Hög)	m <sup>3</sup> /min	24,0-29,0-34,0	29,5-35,5-42,0	32,0-39,0-46,0
	Externt statiskt tryck	Pa	35/50/70/100/150		
Ljudtrycksnivå (Låg-Medel-Hög)		dB(A)	29-34-38	33-36-40	34-38-43

## Indholdsfortegnelse

1. Sikkerhedsforanstaltninger.....	79	5. Nødbetjening for trådløs fjernbetjening (mulighed).....	87
2. Delenes navne.....	80	6. Vedligeholdelse og rengøring.....	87
3. Funktion.....	84	7. Problemløsning.....	88
4. Timer.....	87	8. Specifikationer.....	89

### Bemærk



Fig.1

Dette symbol gælder kun for EU-lande.

Dette symbol er i overensstemmelse med direktiv 2012/19/EU paragraf 14 Oplysninger til brugere og tillæg IX, og/eller med direktiv 2006/66/EF paragraf 20 Oplysninger til slutbrugere og tillæg II.

Dit produkt fra MITSUBISHI ELECTRIC er designet og fremstillet med kvalitetsmaterialer og komponenter, der kan genindvindes og/eller genbruges. Dette symbol viser, at elektrisk eller elektronisk udstyr, batterier og akkumulatører ikke må bortskaffes sammen med almindeligt husholdningsaffald efter endt levetid. Hvis der er trykt et kemisk symbol under symbolet (Fig.1), betyder det, at batteriet eller akkumulatøren indeholder en bestemt koncentration af et tungmetal. Dette angives som følger:

Hg: kviksølv (0,0005 %), Cd: cadmium (0,002 %), Pb: bly (0,004 %)

I EU er der særlige indsamlingsordninger for brugte elektriske og elektroniske produkter, batterier og akkumulatører.

Bortskaf udstyret, batterier og akkumulatører korrekt på en lokal affalds-/genbrugsplads. Hjælp os med at bevare det miljø, vi lever i!

### Bemærk:

Udtrykket "Ledningsforbundet fjernbetjening" i denne betjeningsvejledning refererer kun til PAR-32MAA. Se instruktionsbogen, der ligger i denne kasse, for at få yderligere oplysninger om den anden fjernbetjening.

## 1. Sikkerhedsforanstaltninger

- ▶ Læs alle "Sikkerhedsforanstaltninger", før du installerer enheden.
- ▶ "Sikkerhedsforanstaltninger" angiver vigtige punkter vedrørende sikkerhed. Sørg for at følge disse punkter nøje.
- ▶ Rapporter til eller få godkendelse fra forsyningsmyndigheden inden tilslutning til systemet.

### SYMBOLERNE PÅ ENHEDEN OG DERES BETYDNING

	ADVARSEL (brandfare)	Dette symbol gælder kun for kølemidlet R32. Kølemiddeltypen er angivet på typeskiltet på den udendørs enhed. Kølemidlet R32 er brandfarligt. Hvis der forekommer lækage af kølemiddel eller det kommer i kontakt med ild eller varmeafgivende genstande, kan der dannes farlige gasser der udgør en brandfare.
	Læs DRIFTSMANUALEN grundigt før anvendelse.	
	Servicepersonalet skal læse DRIFTSMANUALEN og INSTALLATIONSMANUALEN grundigt før et evt. indgreb foretages.	
	Yderligere oplysninger kan findes i DRIFTSMANUALEN, INSTALLATIONSMANUALEN og tilsvarende dokumentation.	

### Symboler anvendt i teksten

#### ⚠ Advarsel:

Beskriver sikkerhedsforanstaltninger, der skal træffes, for at undgå risiko for personskade eller dødsfald.

#### ⚠ Forsigtig:

Beskriver sikkerhedsforanstaltninger, der skal træffes, for at undgå beskadigelse af enheden.

#### ⚠ Advarsel:

- Disse apparater er ikke tilgængelige for offentligheden.
- Enheden må ikke installeres af brugeren. Lad en forhandler eller et autoriseret firma installere enheden. Hvis enheden ikke installeres korrekt, kan det resultere i vandlækage, elektrisk stød eller brand.
- Der må ikke stås på enheden, og der må ikke placeres nogen dele på den.
- Der må ikke sprøjtes vand over enheden, og den må ikke røres med våde hænder. Det kan resultere i elektrisk stød.
- Der må ikke sprøjtes brændbart gas tæt på enheden. Det kan forårsage ildebrand.
- Anbring ikke en gasvarmer eller noget andet apparat med åbne flammer, hvor det kan blive udsat for luft, der udledes fra enheden. Det kan forårsage mangelfuld forbrænding.
- Frontpanelet eller ventilatorafskærmningen må ikke fjernes fra den udendørs enhed, når den kører.

### Symboler anvendt i illustrationer

⚡ : Angiver en del, der skal jordforbindes.

- Når du bemærker en meget unormal støj eller vibration, skal anlægget standses, sluk på strømkontakten og kontakt forhandleren.
- Stik aldrig fingre, grene, osv. ind i luftindtag eller udblæsninger.
- Hvis du opdager mærkelige lugte, skal du holde op med at bruge enheden, slukke på strømkontakten og kontakte forhandleren. Ellers kan det resultere i et driftssvigt, elektrisk stød eller brand.
- Dette klimaanlæg er IKKE beregnet til brug af børn eller umyndige personer uden overvågning.
- Unge børn skal overvåges for at sikre, at de ikke leger med klimaanlægget.
- Hvis kølemiddelgas blæser ud eller lækker, skal klimaanlægget standses, lokalet skal udluftes grundigt, og forhandleren skal kontaktes.
- Under installation, flytning eller vedligeholdelse på airconditionanlægget må der kun anvendes det angivne kølemiddel til fyldning af kølekredsløbet. Bland ikke forskellige kølemiddeltypen og sørg for, at der ikke er luft tilbage i rørene.

## 1. Sikkerhedsforanstaltninger

- Hvis luft blandes med kølemidlet, kan det forårsage unormalt højt tryk i kølekredsløbet, hvilket kan medføre eksplosion og andre farer.
- Anvendelse af andre kølemidler end det, der er specificeret for systemet kan medføre mekanisk skade, dårlig funktion af systemet eller risiko for, at enheden går i stykker. I værste fald kan det kompromittere produktsikkerheden.
- Det kan også være en overtrædelse af gældende lovgivning.
- MITSUBISHI ELECTRIC CORPORATION kan ikke stilles til ansvar for funktionsfejl eller ulykker, der er et resultat af brug af den forkerte kølemiddeltype.

- Denne indendørsenhed bør installeres i et lokale, der er lig med eller større end det gulvareal, der er angivet i installationsmanualen for den udendørs enhed. Se installationsmanualen for den udendørs enhed.
- Til afrimning og rengøring må der kun anvendes de midler, der er angivet af producenten.
- Denne indendørsenhed skal opbevares i et lokale uden antændelseskilder såsom åben ild, gasdrevet udstyr eller elektriske rumvarmere.
- Undgå at gennemhulle eller at brænde denne indendørsenhed eller dens slanger med kølemiddel.
- Vær opmærksom på at kølemidlet kan være lugtfrit.

### ⚠ Forsigtig:

- Brug ikke nogen skarpe genstande til at trykke på knapperne, da det kan beskadige fjernbetjeningen.
- Luftindtag eller udblæsninger på den indendørs eller udendørs enhed må aldrig blokeres eller overdækkes.

### Bortskafning af enheden

Kontakt forhandleren, når det er nødvendigt at bortskaffe enheden.

## 2. Delenes navne

### ■ Indendørsenhed

	PEAD-M·JA(L)
Ventilatortrin	3 trin
Vinge	–
Luftgælle	–
Filter	Normal
Indikation for filterrensning	–

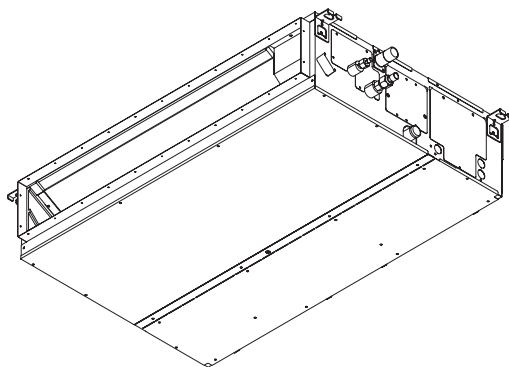



## 2. Delenes navne

### ■ Fortrådet fjernkontrol

#### Kontrolenhedens interface

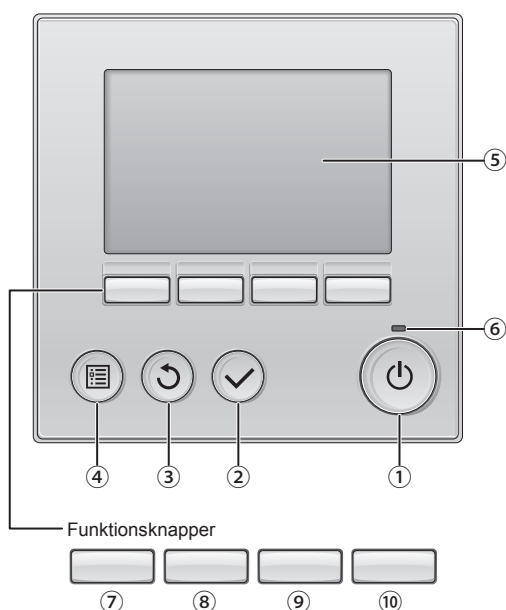

Funktionsknappernes funktioner skifter afhængig af skærmen. I vejledning til knapfunktioner, der vises i bunden af LCD'et, kan du se de funktioner, de har på en given skærm. Når systemet er centralt styret, kan man ikke se den vejledning i knapfunktioner, der svarer til den låste knap.

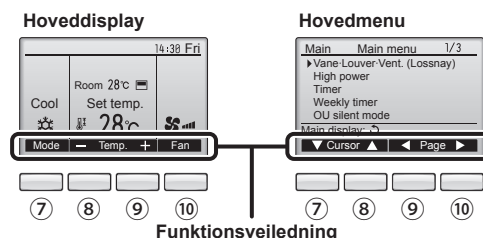

#### ① [TÆND/SLUK]-knap

Tryk for at TÆNDE/SLUKKE for indendørsenheden.

#### ② [VÆLG]-knap

Tryk for at gemme indstillingen.

#### ③ [TILBAGE]-knap

Tryk for at gå tilbage til den foregående skærm.

#### ④ [MENU]-knap

Tryk for at få vist hovedmenuen.

#### ⑤ Baggrundsbelyst LCD

Funktionsindstillingerne vises.

Når baggrundsbelysningen er slukket, vil enhver knap tænde for den, og den forbliver tændt i et bestemt tidsrum afhængig af skærmen.

Når baggrundsbelysningen er slukket, tændes det, når der trykkes på en vilkårlig knap, og dens funktion aktiveres ikke. (Med undtagelse af [TÆND/SLUK]-knappen)

#### ⑥ TÆND-/SLUK-lampe

Denne lampe lyser grønt, når enheden er i brug. Den blinker, når fjernkontrollen starter, eller hvis der opstår en fejl.

#### ⑦ Funktionsknap [F1]

Hoveddisplay: Tryk for at ændre funktions-måde.

Hovedmenu: Tryk for at flytte markøren ned.

#### ⑧ Funktionsknap [F2]

Hoveddisplay: Tryk for at reducere temperaturen.

Hovedmenu: Tryk for at flytte markøren op.

#### ⑨ Funktionsknap [F3]

Hoveddisplay: Tryk for at øge temperaturen.

Hovedmenu: Tryk for at gå til den foregående side.

#### ⑩ Funktionsknap [F4]

Hoveddisplay: Tryk for at ændre ventilatorhastighed.

Hovedmenu: Tryk for at gå til den næste side.

## 2. Delenes navne

### Display

Hoveddisplayet kan vises på to forskellige måder: "Full" (Komplet) og "Basic." (enkelt.) Fabriksindstillingen er "Full." (komplet.) Du kan skifte til funktionen "Basic" (enkelt) ved at ændre indstillingen i indstilling af hoveddisplay. (Se betjeningsvejledningen, der følger med fjernbetjeningen.)

<Komplet funktion>

\* Alle ikoner vises med forklaring.

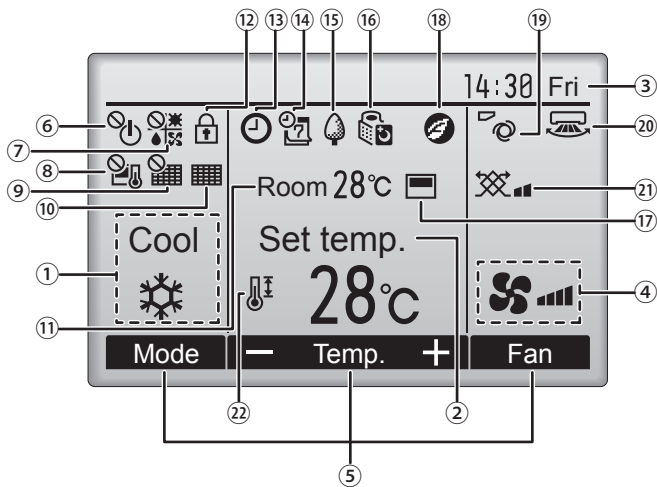

<Enkel funktion>

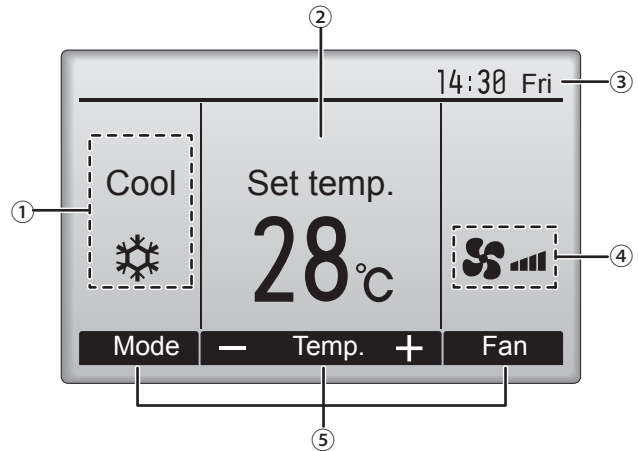

#### ① Funktionsmåde

Her vises funktionsmåde for indendørsenhed.

#### ② Forudindstillet temperatur

Den forudindstillede temperatur vises her.

#### ③ Ur (Se installationsvejledningen)

Her vises den aktuelle tid.

#### ④ Ventilatorhastighed

Her vises indstilling af ventilatorhastighed.

#### ⑤ Vejledning i knapfunktioner

Funktioner for de tilsvarende knapper vises her.



Vises, når TÆND-/SLUK-funktionen er centralt styret.



Vises, når funktionsmåden er centralt styret.



Vises, når den forudindstillede temperatur er centralt styret.



Vises, når funktion til nulstilling af filter er centralt styret.



Viser, når filteret skal vedligeholdes.

#### ⑪ Rumtemperatur (Se installationsvejledningen)

Her vises den aktuelle rumtemperatur.



Vises, når knapperne er låst.



Vises, når "tænd-/sluk-timer", "natsænkning" eller "auto-off-timer" er aktiveret.

⌚ vises, når timeren deaktiveres af det centraliserede kontrolsystem.



Vises, når ugetimer er aktiveret.



Vises, når enhederne kører i energibesparende funktion. (Vises ikke på visse modeller af indendørsenheder)



Vises, når udendørsenhederne kører i lydøs funktion.



Vises, når den integrerede termistor på fjernkontrollen er aktiveret til at overvåge rumtemperaturen (⑪).

📺 vises, når termistoren på indendørsenheden er sat til at overvåge rumtemperaturen.



Vises, når enhederne anvender den energibesparende funktion med 3D i-See-sensor.



Viser indstilling af ventilationsblad.



Viser indstilling af spjæld.



Viser indstilling af ventilation.



Vises, når det forudindstillede temperaturområde er begrænset.

De fleste indstillinger (med undtagelse af TÆND/SLUK, funktionstilstand, ventilatorhastighed og temperatur) kan foretages fra menu-skærmen. (Se betjeningsvejledningen, der følger med fjernbetjeningen.)

## 2. Delenes navne

### ■ Trådløs fjernbetjening (mulighed)

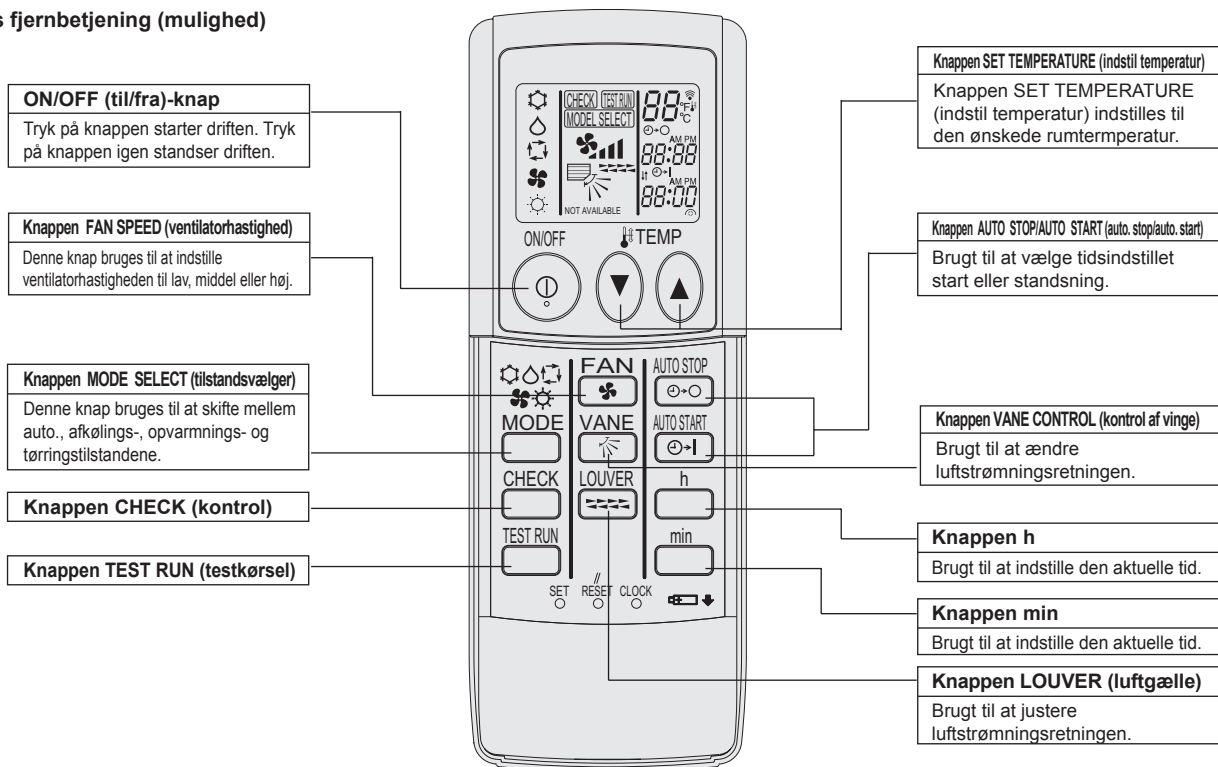

- Når den trådløse fjernbetjening anvendes, skal den peges mod modtageren på den indendørs enhed.
- Hvis fjernbetjeningen bruges inden for ca. to minutter efter at der er tændt for den indendørs enhed, vil enheden muligvis bippe to gange, mens den foretager den indledende kontrol.
- Den indendørs enhed bipper for at bekræfte, at det sendte signal fra fjernbetjeningen er blevet modtaget. Signaler kan modtages op til ca. 7 meter i en direkte linie fra den indendørs enhed, inden for en radius på 45°. Oplysning, såsom lysstofrør eller kraftigt lys kan imidlertid påvirke den indendørs enheds evne til at modtage signaler.
- Hvis funktionslyset nær modtageren på den indendørs enhed blinker, skal enheden efterses. Kontakt forhandleren for service.
- Vær forsigtig med fjernbetjeningen! Den må ikke tabes eller udsættes for kraftige stød. Den må ej heller blive våd eller efterlades på et sted med høj luftfugtighed.
- For ikke at miste fjernbetjeningen skal holderen, som følger med fjernbetjeningen, monteres på væggen, og derefter kan fjernbetjeningen altid placeres i holderen efter brug.

### Isætning/udskiftning af batteri

1. Fjern det øverste dæksel, sæt to AAA-batterier i og sæt derefter det øverste dæksel på igen.

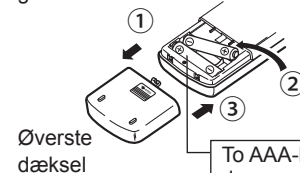

To AAA-batterier Sæt den negative (-) ende af hvert batteri i først Anbring batterierne i den rigtige retning (+,-)!

2. Tryk på knappen Reset (nulstil).

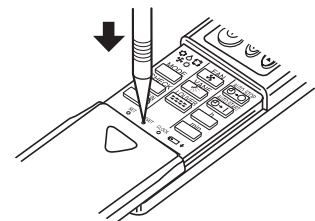

Tryk på knappen Reset (nulstil) med en genstand, som har en smal ende.

## 3. Funktion

■ Se betjeningsvejledningen, der medfølger hver fjernkontrol, vedrørende betjeningsmetoden.

### 3.1. Tænd og sluk

#### 3.1.1. Til fjernbetjeningen med ledning

##### [TÆND]



Tryk på [TÆND/SLUK]-knappen. TÆND-/SLUK-lampen lyser grønt, og anlægget starter.

##### [SLUK]

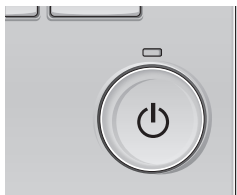

Tryk på [TÆND/SLUK]-knappen igen. TÆND-/SLUK-lampen slukkes, og anlægget stopper.

#### ■ Driftsstatushukommelse

	Indstilling af fjernkontrol
Funktionsmåde	Funktionsmåde, inden enheden blev slukket
Forudindstillet temperatur	Forudindstillet temperatur, inden enheden blev slukket
Ventilatorhastighed	Ventilatorhastighed, inden enheden blev slukket

#### ■ Forudindstillet temperaturområde, der kan indstilles

Funktionsmåde	Forudindstillet temperaturområde
Cool/Dry (Kulde/Tør)	19 – 30 °C
Heat (Varme)	17 – 28 °C
Auto	19 – 28 °C
Fan/Ventilation (Ventilator/ventilation)	Kan ikke indstilles

#### 3.1.2. For trådløs fjernbetjening

##### [TÆND]

■ Tryk på knappen ON/OFF (til/fra) ① .

##### Bemærk:

● Når enheden bliver genstartet, er de indledende indstillinger som følger.

		Fjernbetjeningens indstillinger	
Tilstand		Seneste funktionstilstand	
Temperaturindstilling		Seneste indstillede temperatur	
Ventilatorhastighed		Seneste indstillede ventilatorhastighed	
Luftstrømning op/ned	Tilstand	COOL (kølig) eller DRY (tør)	Vandret udblæsning
		HEAT (varme)	Seneste indstilling
		FAN (ventilator)	Vandret udblæsning

##### [SLUK]

■ Tryk på knappen ON/OFF (til/fra) ① igen.

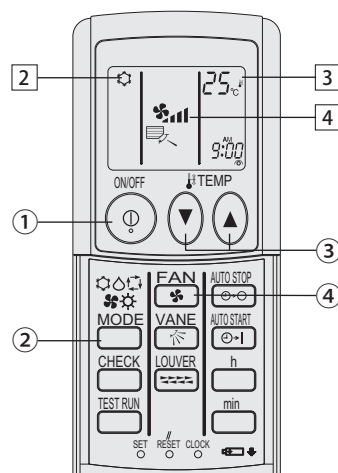

(mulighed)

##### Bemærk:

Selv efter at du trykker på knappen ON/OFF (til/fra) lige efter nedlukning af den igangværende funktion, vil klimaanlægget ikke starte i ca. 3 minutter. Dette er for at forhindre, at indvendige komponenter skal tage skade.

## 3.2. Mode select (valg af tilstand)

### 3.2.1. Til fjernbetjeningen med ledning

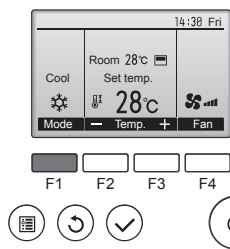

Tryk på [F1]-knappen for at se funktionsmåderne i rækkefølgen "Cool" (kulde), "Dry" (tør), "Fan" (ventilator), "Auto" og "Heat" (varme). Vælg den ønskede funktionsmåde.

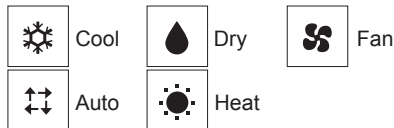

• De funktionsmåder, der ikke er tilgængelige for de tilsluttede indendørsenhedsmodeller, vises ikke på displayet.

#### Hvad det blinkende funktionsikon betyder

Funktionsikonet blinker, når andre indendørsenheder i samme køleanlæg (tilsluttet til samme udendørsenhed) allerede er i brug i en anden funktionsmåde. I det tilfælde kan resten af enheden i den samme gruppe kun køre i samme funktionsmåde.

### 3.2.2. For trådløs fjernbetjening

■ Tryk på funktionstilstand (□) -knappen ② og vælg funktionstilstanden ②.

- Afkølingstilstand
- Tørringstilstand
- Ventilatorstilstand
- Opvarmningstilstand
- Automatisk (afkøling/opvarmning) tilstand
- Ventilationstilstand

Kun indikeret ved følgende tilstand  
Fjernbetjening med ledning bliver anvendt  
LOSSNAY er tilsluttet

### 3. Funktion

#### Automatisk funktion

- I henhold til en indstillet temperatur starter afkølingsfunktionen, hvis rumtemperaturen er for varm, og opvarmningsfunktionen starter, hvis rumtemperaturen er for kold.
- Under automatisk funktion skifter klimaenlægget til afkølingstilstand, hvis rumtemperaturen skifter, og i 15 minutter forbliver 2°C eller mere over den indstillede temperatur. Under automatisk funktion skifter klimaenlægget til afkølingstilstand, hvis rumtemperaturen skifter, og i mere end 15 minutter forbliver 2°C eller mere over den indstillede temperatur.

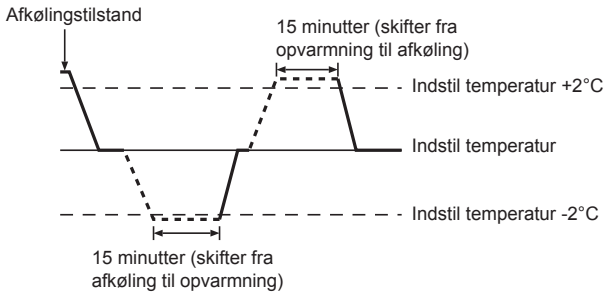

- Fordi rumtemperaturen automatisk justeres for at opretholde en fastlagt ønsket temperatur, foretages afkølingsfunktionen nogen få grader varmere, og opvarmningsfunktionen foretages nogen få grader køligere end den indstillede temperatur, når temperaturen er opnået (automatisk energibesparende funktion).

### 3.3. Temperaturindstilling

#### 3.3.1. Til fjernbetjeningen med ledning

<Cool (Kulde) , Dry (Tør luft) , Heat (Varme), og Auto>

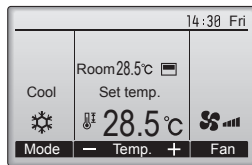
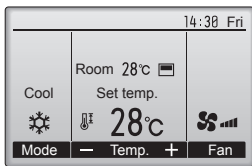

Eksempelvisning (celsius i trin på 0,5 grader)

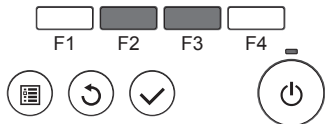

Tryk på [F2]-knappen for at reducere den forudindstillede temperatur, og tryk på [F3]-knappen for at øge den.

- I tabellen på side 84 kan du se det temperaturområde, der kan indstilles, for de forskellige funktionsmåder.
- Der kan ikke indstilles forudindstillet temperaturområde for ventilator/ventilation.
- Den forudindstillede temperatur vises enten i celsius i trin på 0,5 eller 1 grader eller i fahrenheit, alt efter modellen af indendørsenheden og indstillingen af visningstilstand på fjernbetjeningen.

#### 3.3.2. For trådløs fjernbetjening

##### ► Sådan sænkes rumtemperaturen:

Tryk på knappen button ③ to set the desired temperature. Den valgte temperatur bliver vist .

- Hver gang du trykker på knappen, bliver temperaturen sænket med 1 °C.

##### ► Sådan øges rumtemperaturen:

Tryk på knappen ③ or at indstille den ønskede temperatur. Den valgte temperatur bliver vist .

- Hver gang du trykker på knappen, bliver temperaturen øget med 1 °C.

De tilgængelige temperaturområder er som følger:

- Afkøling/tørring: 19 - 30 °C
- Opvarmning: 17 - 28 °C
- Automatisk: 19 - 28 °C

- Displayet blinker mellem 8° C - 39° C for at meddele dig, hvis rumtemperaturen er lavere eller højere end den viste temperatur.

### 3.4. Indstilling af ventilatorhastighed

#### 3.4.1. Til fjernbetjeningen med ledning

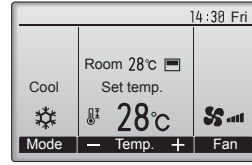

Tryk på [F4]-knappen for at se ventilatorhastighederne i følgende rækkefølge.

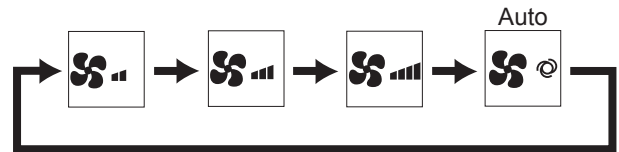

#### 3.4.2. For trådløs fjernbetjening

- Tryk på knappen for at indstille den ønskede ventilatorhastighed.

Hver gang du trykker på knappen, skifter de tilgængelige muligheder med displayet på fjernbetjeningen, som vist nedenfor.

Ventilatorhastighed	Fjernbetjeningsdisplay			
	Lav	Middel	Høj	Automatisk
3-stadie				

#### Bemærk:

- Under følgende omstændigheder vil enhedens faktiske ventilationshastighed være forskellig fra hastigheden vist i fjernbetjeningens display.
  - Mens displayet er i tilstanden "STAND BY" eller "DEFROST".
  - Når varmevekslerens temperatur er lav i opvarmningsfunktion. (f.eks. umiddelbart efter start af opvarmningsfunktion)
  - I modet HEAT hvor den omgivende rumtemperatur er højere end temperaturindstillingen.
  - Når enheden er i mode DRY.

### 3. Funktion

#### 3.5. Ventilation (Til fjernbetjeningen med ledning)

##### 3.5.1. Sådan navigerer du i hovedmenuen

###### <Adgang til hovedmenuen>

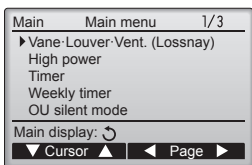

Tryk på [MENU]-knappen.  
Main menu (Hovedmenuen) vises.

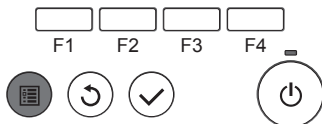

###### <Valg af enhed>

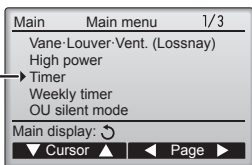

Tryk på [F1] for at flytte markøren ned.  
Tryk på [F2] for at flytte markøren op.

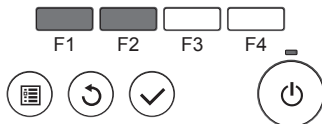

###### <Sådan navigerer du i siderne>

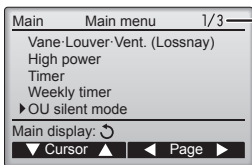

Tryk på [F3] for at gå til den foregående side.  
Tryk på [F4] for at gå til den næste side.

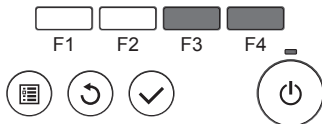

###### <Gem indstillinger>

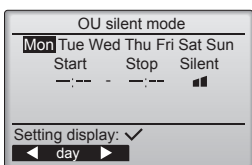

Vælg den ønskede enhed og tryk på knappen [VÆLG].

Skærmen til indstilling af den valgte enhed vises.

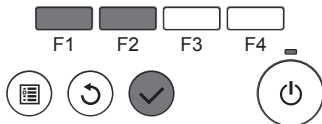

###### <Gå ud af hovedmenuskærmen>

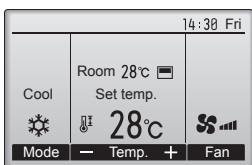

Tryk på [TILBAGE]-knappen for at gå ud af Main menu (hovedmenuen) og gå tilbage til hoveddisplay.

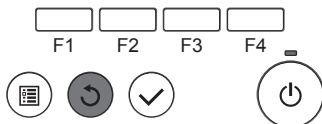

Hvis der ikke trykkes på en knap i 10 minutter, går skærmen automatisk tilbage til hoveddisplay. Indstillinger, der ikke er blevet gemt, mistes.

###### <Vis funktioner, der ikke understøttes>

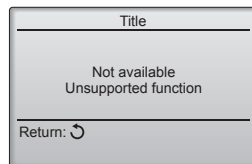

Beskeden til venstre vises, hvis brugeren vælger en funktion, der ikke understøttes af den tilsvarende indendørsenhedsmodel.

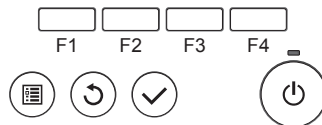

##### 3.5.2. Blad-vent. (Lossnay)

###### <Adgang til menuen>

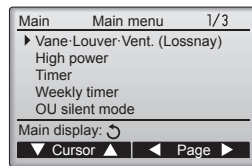

Vælg "Vane-Louver-Vent. (Lossnay)" (blad-spjæld-vent. (Lossnay)) i hovedmenuen og tryk på knappen [VÆLG].

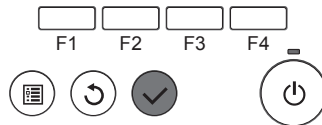

###### <Indstilling af ventilation>

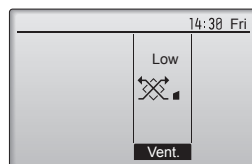

Tryk på [F3]-knappen for at se mulighederne for indstilling af ventilation i rækkefølgen "Off" (sluk), "Low" (lav) og "High" (høj).  
\* Kan kun indstilles, når LOSSNAY-enheden er tilsluttet.



• Ventilatoren på nogle af indendørsenhederne kan være knyttet til nogle af ventilationsenhedsmodellerne.

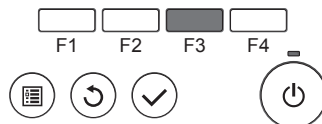

###### <Tilbage til hovedmenuen>

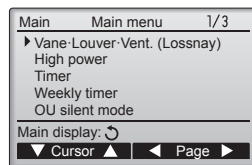

Tryk på knappen [TILBAGE] for at gå tilbage til Main menu (hovedmenuen).

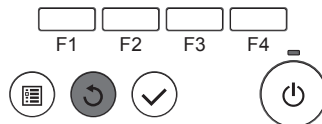

##### 3.6. Ventilation (For trådløs fjernbetjening)

- Ventilatoren går automatisk i gang, når indendørsenheden tændes.
- Ingen indikation om den trådløse fjernbetjening.

## 4. Timer

- Timer-funktionerne er forskellige alt efter den pågældende fjernkontrol.
- Se den rette betjeningsvejledning, der medfølger hver fjernkontrol, vedrørende betjening af fjernkontrollen.

### 4.1. For trådløs fjernbetjening

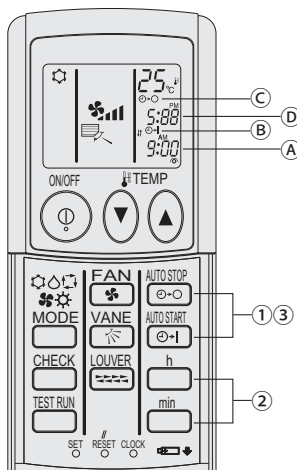

#### 1) Indstil den aktuelle tid

- Tryk på knappen CLOCK (ur) ved hjælp af en tynd genstand og tiden (A) blinker.
- Tryk på knappen  $\frac{h}{\square}$  og  $\frac{min}{\square}$  for at indstille den aktuelle tid.
- Tryk på knappen CLOCK (ur) med en tynd genstand.

#### 2) Indstil tiden for at starte enheden på følgende måde

- Tryk på knappen  $\frac{AUTO STOP}{\square}$ .
  - Tiden kan indstilles, mens det følgende symbol blinker.
  - On (til)-tid: (B) START blinker.
  - Starttiderne vises ved (A).
- Brug knapperne  $\frac{h}{\square}$  og  $\frac{min}{\square}$  for at indstille den ønskede tid.
- Tryk på knappen  $\frac{AUTO STOP}{\square}$  for at annullere ON-timeren.

#### 3) Indstil tiden for at standse enheden på følgende måde

- Tryk på knappen  $\frac{AUTO STOP}{\square}$ .
  - Tiden kan indstilles, mens det følgende symbol blinker.
  - Off (fra)-tid: (C) STOP blinker.
  - Stoptiderne vises ved (D).
- Brug knapperne  $\frac{h}{\square}$  og  $\frac{min}{\square}$  for at indstille den ønskede tid.
- Tryk på knappen  $\frac{AUTO STOP}{\square}$  for at annullere OFF-timeren.

#### 4) Ændring af de indstillede tider

- Tryk på  $\frac{AUTO STOP}{\square}$  og  $\frac{AUTO STOP}{\square}$  for at annullere timeren og gentag fra 2) eller 3).

## 5. Nødbetjening for trådløs fjernbetjening (mulighed)

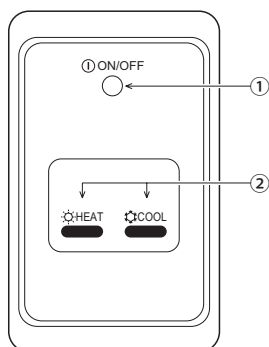

- ON/OFF (til/fra)-lys** (lyser, når enheden er i drift; lyser ikke, når enheden ikke er tændt)
- Nødbetjening**  
I tilfælde hvor fjernbetjeningen ikke fungerer korrekt, bruges enten knappen  $\odot$  COOL (afkøl) eller  $\odot$  HEAT (opvarm) på den trådløse fjernbetjenings signalmottager for at tænde eller slukke for enheden. På enheder med udelukkende afkøler, vil tryk på  $\odot$  HEAT knappen skifte viften til og fra.

Tryk på knappen  $\odot$  COOL (afkøl) eller  $\odot$  HEAT (opvarm) vælger de følgende indstillinger.

Funktion	COOL (kølig)	HEAT (varme)
Forindstillet temperatur	24 °C/75 °F	24 °C/75 °F
Ventilatorhastighed	Høj	Høj

## 6. Vedligeholdelse og rengøring

### ► Rensning af filtrene

- Brug en støvsuger til at rense filtrene. Hvis du ikke har en støvsuger, kan du banke filtrene mod en hård genstand for at banke skidt og støv af.
- Hvis filtrene er meget beskidte, kan de vaskes i lunken vand. Vær omhyggelig med at skylle rengøringsmiddel grundigt af, og lad filtrene tørre helt, før de sættes i enheden igen.

#### ⚠ Forsigtig:

- Filtrene må ikke tørre i direkte sollys, eller ved at bruge en varmekilde, såsom et elektrisk varmeapparat. Det kan gøre dem skæve.
- Vask filtrene i varmt vand (over 50° C), da det kan gøre dem skæve.
- Sørg for, at luftfiltrene altid er sat i. Hvis enheden bruges uden luftfiltre, kan det ødelægge den.

#### ⚠ Forsigtig:

- Før du starter rengøring, skal du slukke for enheden og slukke for strømforsyningen.
- Indendørs enheder er udstyrede med filtre, som kan fjerne støv fra indsuget luft. Rens filtrene ved hjælp af metoderne, som er vist i de følgende illustrationer.

### ► Fjernelse af filter

#### ⚠ Forsigtig:



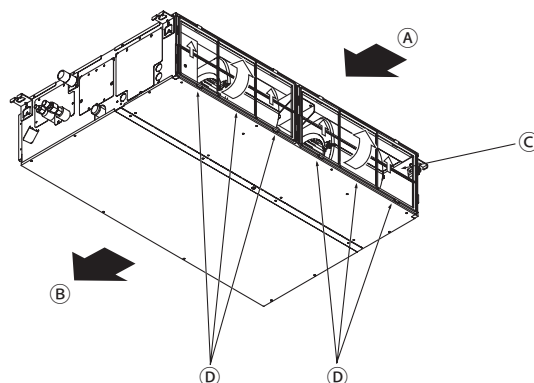



- Når filtret fjernes, skal du beskytte dine øjne mod støv. Og hvis du er nødt til at stå på en stol for at gøre jobbet, skal du være forsigtig ikke at falde.
- Når filtret er fjernet, må metaldele inde i den indendørs enhed ikke berøres - det kan resultere i tilskadekomst.



- Mens der løftes i filterknappen, trækkes den af.

(A) Luftindtag (B) Luftudblæsning (C) Filter (D) Knap

## 7. Problemløsning

Har du problemer?	Her er løsningen. (Enheden fungerer normalt).
Airconditionanlægget kan ikke opvarme eller køle ordentligt.	<ul style="list-style-type: none"> <li>■ Rens filteret. (Luftstrømmen reduceres, hvis filteret er snavset eller tilstoppet).</li> <li>■ Kontrollér temperaturindstillingen, og justér den indstillede temperatur.</li> <li>■ Sørg for, at der er nok plads omkring udendørsenheden. Er indendørsenhedens luftind- eller udsugning blokeret?</li> <li>■ Er der en åben dør eller et åbent vindue?</li> </ul>
Når opvarmningen starter, strømmer der ikke straks varm luft fra indendørsenheden.	<ul style="list-style-type: none"> <li>■ Der strømmer ikke varm luft, før indendørsenheden er tilstrækkelig opvarmet.</li> </ul>
Under opvarmningsfunktion standser airconditionenheden, før den indstillede rumtemperatur er nået.	<ul style="list-style-type: none"> <li>■ Hvis udendørstemperaturen er lav, og fugtigheden er høj, kan der danne sig is på udendørsenheden. Hvis dette er tilfældet, foretager udendørsenheden en afisning. Normal drift skal gå i gang efter ca. 10 minutter.</li> </ul>
Luftstrømmens retning skifter under drift, eller den kan ikke indstilles.	<ul style="list-style-type: none"> <li>■ Under opvarmningsfunktion bevæger ventilatorvingerne sig automatisk til vandret luftstrømsretning, når luftstrømstemperaturen er lav eller under afisningsfunktion.</li> </ul>
Når luftstrømmens retning ændres, bevæger ventilatorvingerne sig altid op og ned forbi den indstillede position, før de endelig standser på positionen.	<ul style="list-style-type: none"> <li>■ Når luftstrømmens retning ændres, bevæger ventilatorvingerne sig til den indstillede position efter at have detekteret grundpositionen.</li> </ul>
Der lyder en vandstrømningslyd eller en lejlighedsvis hvislende lyd.	<ul style="list-style-type: none"> <li>■ Disse lyde forekommer, når kølevæsken strømmer ind i airconditionanlægget, eller når væskestrømsretningen skifter.</li> </ul>
Der høres en knaldende eller knirkende lyd.	<ul style="list-style-type: none"> <li>■ Disse lyde forekommer, når dele gnider mod hinanden på grund af udvidelser og sammentrækninger som følge af temperaturændringer.</li> </ul>
Der er en ubehagelig lugt i rummet.	<ul style="list-style-type: none"> <li>■ Indendørsenheden indsuger luft, der indeholder gasser fra vægge, tæpper og møbler samt lugte fra tøj, og derefter blæses denne luft ind i rummet igen.</li> </ul>
En hvid tåge eller damp udsendes fra indendørsenheden.	<ul style="list-style-type: none"> <li>■ Hvis indendørstemperaturen og fugtigheden er høj, kan denne tilstand forekomme, når driften starter.</li> <li>■ Under afisningsfunktion kan kold luft strømme ned og se ud som en tåge.</li> </ul>
Vand eller damp udsendes fra udendørsenheden.	<ul style="list-style-type: none"> <li>■ Under kølefunktion kan vand dannes og dryppe ned fra kølerørene og samlingerne.</li> <li>■ Under opvarmningsfunktion kan vand dannes og dryppe ned fra varmeveksleren.</li> <li>■ Under afisningsfunktion kan vand på varmeveksleren fordampe, så der udsendes vanddamp.</li> </ul>
“  ” vises på fjernbetjeningsdisplayet.	<ul style="list-style-type: none"> <li>■ Under central betjening vises “” på fjernbetjeningsdisplayet, og airconditiondrift kan ikke startes eller standses med fjernbetjeningen.</li> </ul>
Ved genstart af airconditionenheden lige efter at den er standset, virker den ikke, selv om knappen ON/OFF (TÆND/SLUK) aktiveres.	<ul style="list-style-type: none"> <li>■ Vent ca. tre minutter. (Driften er standset for at beskytte airconditionenheden).</li> </ul>
Aircondition virker, uden at knappen ON/OFF (TÆND/SLUK) aktiveres.	<ul style="list-style-type: none"> <li>■ Er on-timeren indstillet? Tryk på knappen ON/OFF (TÆND/SLUK) for at standse driften.</li> <li>■ Er airconditionenheden tilsluttet en central fjernbetjening? Kontakt de personer, der har kontrol med airconditionenheden.</li> <li>■ Vises tegnet “” i fjernbetjeningsdisplayet? Kontakt de personer, der har kontrol med airconditionenheden.</li> <li>■ Er autogendannelsesfunktionen efter strømsvigt indstillet? Tryk på knappen ON/OFF (TÆND/SLUK) for at afbryde driften.</li> </ul>
Airconditionenheden standser, uden at knappen ON/OFF (TÆND/SLUK) aktiveres.	<ul style="list-style-type: none"> <li>■ Er off-timeren indstillet? Tryk på knappen ON/OFF (TÆND/SLUK) for at genoptage driften.</li> <li>■ Er airconditionenheden tilsluttet en central fjernbetjening? Kontakt de personer, der har kontrol med airconditionenheden.</li> <li>■ Vises tegnet “” i fjernbetjeningsdisplayet? Kontakt de personer, der har kontrol med airconditionenheden.</li> </ul>
Fjernbetjeningens timerdrift kan ikke indstilles.	<ul style="list-style-type: none"> <li>■ Er timerindstillingerne ugyldige? Hvis timeren kan indstilles, vises  eller  i fjernbetjeningsdisplayet.</li> </ul>
“PLEASE WAIT” (VENT VENLIGST) vises på fjernbetjeningsdisplayet.	<ul style="list-style-type: none"> <li>■ Startindstillingerne bliver udført. Vent ca. 3 minutter.</li> </ul>
En fejlkode vises på fjernbetjeningsdisplayet.	<ul style="list-style-type: none"> <li>■ Beskyttelsesenhederne har virket for at beskytte airconditionenheden.</li> <li>■ Forsøg ikke at reparere dette udstyr selv. Sluk straks for afbryderen, og kontakt forhandleren. Sørg for at give forhandleren modelnavn og de oplysninger, der blev vist på fjernbetjeningsdisplayet.</li> </ul>
Der høres lyde fra vandafledning eller motorrotation.	<ul style="list-style-type: none"> <li>■ Når kølefunktionen standser, vil drænpumpen gå i gang og derefter standse. Vent ca. 3 minutter.</li> </ul>



## 7. Problemløsning

Har du problemer?	Her er løsningen. (Enheden fungerer normalt).												
Ventilatorvingerne bevæger sig ikke, eller indendørsenheden reagerer ikke, når den trådløse fjernbetjening anvendes.	<ul style="list-style-type: none"> <li>■ Lamelmotorens og signalmodtagerens fjedersamlemuffer er muligvis ikke forbundet korrekt. Få en installatør til at kontrollere forbindelsen. (Farverne på stikkens han- og hundele skal være ens).</li> </ul>												
Støjen er kraftigere end specifikationerne angiver.	<ul style="list-style-type: none"> <li>■ Lydniveauet ved indendørsdrift påvirkes af det pågældende rums akustik som vist i nedenstående tabel, og det bliver højere end angivet i støjspecifikationerne, der er målt i et ekkokfrit rum.</li> </ul> <table border="1"> <thead> <tr> <th></th> <th>Rum med absorption af højt lydniveau</th> <th>Normale rum</th> <th>Rum med absorption af lavt lydniveau</th> </tr> </thead> <tbody> <tr> <td>Rumeksempler</td> <td>Radiostudie, musikrum osv.</td> <td>Reception, hotellobby osv.</td> <td>Kontor, hotelværelse</td> </tr> <tr> <td>Støjniveauer</td> <td>3 til 7 dB</td> <td>6 til 10 dB</td> <td>9 til 13 dB</td> </tr> </tbody> </table>		Rum med absorption af højt lydniveau	Normale rum	Rum med absorption af lavt lydniveau	Rumeksempler	Radiostudie, musikrum osv.	Reception, hotellobby osv.	Kontor, hotelværelse	Støjniveauer	3 til 7 dB	6 til 10 dB	9 til 13 dB
	Rum med absorption af højt lydniveau	Normale rum	Rum med absorption af lavt lydniveau										
Rumeksempler	Radiostudie, musikrum osv.	Reception, hotellobby osv.	Kontor, hotelværelse										
Støjniveauer	3 til 7 dB	6 til 10 dB	9 til 13 dB										
Der ses ikke noget på fjernbetjeningsdisplayet, displayet er blegt, eller signalerne modtages kun af indendørsenheden, hvis fjernbetjeningen holdes helt tæt på.	<ul style="list-style-type: none"> <li>■ Batterierne er lave. Udskift batterierne, og tryk på knappen Reset (Nulstil).</li> <li>■ Hvis der stadig ikke er noget at se, efter at batterierne er udskiftet, skal du sørge for, at batterierne er indsat i den rigtige retning (+, -).</li> </ul>												
Driftslampen nær modtageren til den trådløse fjernbetjening på indendørsenheden blinker.	<ul style="list-style-type: none"> <li>■ Selvdiagnosefunktionen er blevet kørt for at beskytte airconditionenheden.</li> <li>■ Forsøg ikke at reparere dette udstyr selv. Sluk straks for afbryderen, og kontakt forhandleren. Sørg for at give forhandleren modelnavnet.</li> </ul>												
Den trådløse fjernbetjening fungerer ikke (Indendørsenheden bipper 4 gange).	<ul style="list-style-type: none"> <li>■ Skift autotilstandsindstillingen til AUTO (enkelt indstillingspunkt) eller AUTO (to indstillingspunkter). Se den medfølgende Bemærkning (A5-ark) eller installationsvejledningen for at få flere oplysninger.</li> </ul>												

## 8. Specifikationer

Vare	Model	PEAD-M35JA(L)	PEAD-M50JA(L)	PEAD-M60JA(L)	PEAD-M71JA(L)
Strømkilde		220-240V 50Hz			
Størrelse	Højde/bredde/dybde	mm	250/900/732	250/900/732	250/1100/732
Nettovægt		kg	26(25)	27(26)	30(29)
Blæser	Luftmængde (lav-middel-høj)	m <sup>3</sup> /min	10,0-12,0-14,0	12,0-14,5-17,0	14,5-18,0-21,0
	Eksternt statisk tryk	Pa	35/50/70/100/150		
Lydtryksniveau (lav-mellem-høj)		dB(A)	23-27-30	26-31-35	25-29-33

Vare	Model	PEAD-M100JA(L)	PEAD-M125JA(L)	PEAD-M140JA(L)
Strømkilde		220-240V 50Hz		
Størrelse	Højde/bredde/dybde	mm	250/1400/732	250/1400/732
Nettovægt		kg	39(38)	40(39)
Blæser	Luftmængde (lav-middel-høj)	m <sup>3</sup> /min	24,0-29,0-34,0	29,5-35,5-42,0
	Eksternt statisk tryk	Pa	35/50/70/100/150	
Lydtryksniveau (lav-mellem-høj)		dB(A)	29-34-38	33-36-40

1. Precauções de Segurança .....	90	5. Funcionamento de emergência para controlo remoto sem fios (opção) ...	98
2. Nomes das peças .....	91	6. Cuidados e limpeza .....	98
3. Funcionamento .....	95	7. Avarias .....	99
4. Temporizador .....	98	8. Especificações .....	100

**Nota**



Fig.1

**Este símbolo destina-se apenas aos países da U.E.**

**Este símbolo encontra-se em conformidade com a Informação do Artigo 14 da directiva 2012/19/UE para utilizadores e Anexo IX, e/ou com a Informação do Artigo 20 da directiva 2006/66/CE para utilizadores finais e Anexo II.**

O seu produto MITSUBISHI ELECTRIC foi concebido e produzido com materiais e componentes de alta qualidade que podem ser reciclados e/ou reutilizados. Este símbolo significa que o equipamento eléctrico e electrónico, as baterias e os acumuladores, no final da sua vida útil, devem ser deitados fora separadamente do lixo doméstico. Se houver um símbolo químico impresso por baixo do símbolo mostrado (Fig.1), o símbolo químico indica que a bateria ou acumulador contém metais pesados numa determinada concentração.

Isto aparecerá indicado da maneira seguinte: Hg: mercúrio (0,0005%), Cd: cádmio (0,002%), Pb: chumbo (0,004%)

Na União Europeia existem sistemas de recolha separados para produtos eléctricos e electrónicos, baterias e acumuladores usados.

Por favor, entregue este equipamento, as baterias e os acumuladores correctamente, no seu ponto local de recolha/reciclagem.

Por favor, ajude-nos a conservar o ambiente em que vivemos!

**Nota:**  
Neste manual de funcionamento, a frase “Controlo remoto com fios” refere-se apenas ao PAR-32MAA. Para mais informações sobre o outro controlo remoto, por favor consulte o livro de instruções incluído nesta caixa.

## 1. Precauções de Segurança

- ▶ **Antes de instalar a unidade, leia atentamente as “Precauções de segurança”.**
- ▶ **As “Precauções de segurança” referem aspectos de grande importância relativos à segurança. Observe-os.**
- ▶ **Reporte-se ou peça autorização à autoridade responsável pelo fornecimento antes de proceder à ligação do sistema.**

### SIGNIFICADO DOS SÍMBOLOS NA UNIDADE

	AVISO (Risco de incêndio)	Este símbolo é só para refrigerante R32. O tipo de refrigerante usado está indicado na placa do nome na unidade exterior. O refrigerante R32 é inflamável. Se houver uma fuga de refrigerante, ou este entrar em contacto com fogo ou peças que gerem calor, este pode criar gás nocivo e representar um risco de incêndio.
		Leia o MANUAL DE OPERAÇÃO atentamente antes do funcionamento.
		O pessoal de manutenção deve ler atentamente o MANUAL DE OPERAÇÃO e o MANUAL DE INSTALAÇÃO antes do funcionamento.
		Mais informações disponíveis no MANUAL DE OPERAÇÃO, MANUAL DE INSTALAÇÃO, e semelhantes.

#### Símbolos utilizados no texto

**Aviso:**

Descreve as precauções a observar para evitar riscos de ferimentos ou morte ao utilizador.

**Cuidado:**

Descreve os cuidados a ter para não danificar o aparelho.

**Aviso:**

- Estes aparelhos não são disponibilizados ao público em geral.
- O aparelho não deve ser instalado pelo utilizador. Peça ao distribuidor ou a uma empresa autorizada para o instalar. Se o aparelho não for instalado correctamente, pode haver fugas de água, choques eléctricos ou provocar incêndio.
- Não se sente no aparelho nem coloque objectos em cima dele.
- Não derrame água sobre o aparelho e não lhe toque com as mãos. Pode apanhar um choque eléctrico.
- Não vaporize gás combustível perto do aparelho para não provocar incêndio.
- Não ponha um aquecedor a gás nem qualquer outro aparelho com chama viva à saída da descarga de ar do aparelho para não dar origem a combustão defeituosa.
- Não retire o painel frontal nem a protecção da ventoinha da unidade exterior enquanto ela funcionar.
- Se houver um ruído ou sentir vibração excepcionalmente anormal, pare a unidade, desligue a corrente e contacte o concessionário.

#### Símbolos utilizados nas ilustrações

: Indica uma peça a ligar à terra.

- Nunca meta os dedos, paus, etc. nas entradas ou saídas do ar.
- Se detectar cheiros estranhos, deixe de utilizar o aparelho, desligue o interruptor da alimentação e consulte o seu distribuidor. Não o fazendo, pode causar uma avaria, apanhar um choque eléctrico ou provocar incêndio.
- Este aparelho de ar condicionado NÃO se destina a ser utilizado por crianças ou pessoas enfermas sem supervisão.
- Deve ser prestada especial atenção às crianças, para que não brinquem com o aparelho de ar condicionado.
- Se escapar gás refrigerante do sistema ou houver fugas, pare a unidade de ar condicionado, ventile profundamente a peça e contacte o seu concessionário.
- Ao instalar, recolocar ou efetuar a manutenção do aparelho de ar condicionado, utilize apenas o refrigerante indicado na unidade exterior para carregar as linhas de refrigerante. Não misture o refrigerante com qualquer outro refrigerante e não deixe ficar ar nas linhas.

## 1. Precauções de Segurança

- Se o ar se misturar com o refrigerante, pode causar uma pressão elevada anormal nas linhas de refrigerante, resultando numa explosão e noutros perigos.
- A utilização de um refrigerante de um tipo diferente do especificado para o sistema provoca falha mecânica, anomalia no sistema ou avaria da unidade. Na pior das hipóteses, pode criar um obstáculo grave para assegurar a segurança do produto.
- Pode também estar a violar leis aplicáveis.
- A MITSUBISHI ELECTRIC CORPORATION não pode ser responsabilizada por avarias ou acidentes decorrentes do uso de um tipo errado de refrigerante.
- Esta unidade interior deve ser instalada num espaço igual ou superior à área útil especificada no manual de instalação da unidade exterior. Consulte o manual de instalação da unidade exterior.
- Utilize apenas os meios recomendados pelo fabricante para acelerar o processo de descongelação ou para limpar.
- A unidade interior deve ser armazenada num espaço sem nenhum dispositivo de ignição em funcionamento contínuo como chama aberta, aparelho a gás ou aquecedor elétrico.
- Não abra um orifício ou queime esta unidade interior ou linhas de refrigerante.
- Tenha em atenção que o refrigerante pode ser inodoro.

### ⚠ Cuidado:

- Não utilize objectos pontiagudos para accionar os botões, a fim de não danificar o controlador remoto.
- Nunca bloqueie nem tape as admissões ou saídas internas e externas do aparelho.

### Arrumação do aparelho

Se necessitar de arrumar o aparelho, consulte o seu distribuidor.

## 2. Nomes das peças

### ■ Unidade Interior

	PEAD-M·JA(L)
Etapas da ventoinha	3 etapas
Lâmina	–
Aleta	–
Filtro	Normal
Indicação de limpeza do filtro	–

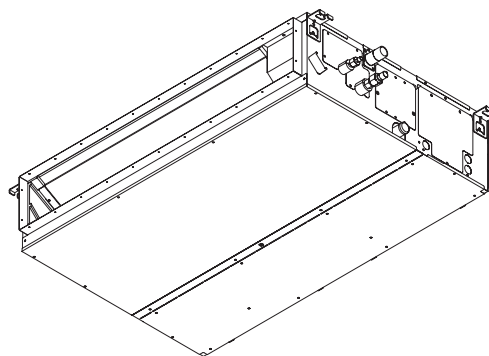

## 2. Nomes das peças

### ■ Controlo remoto com fios

#### Interface do controlador

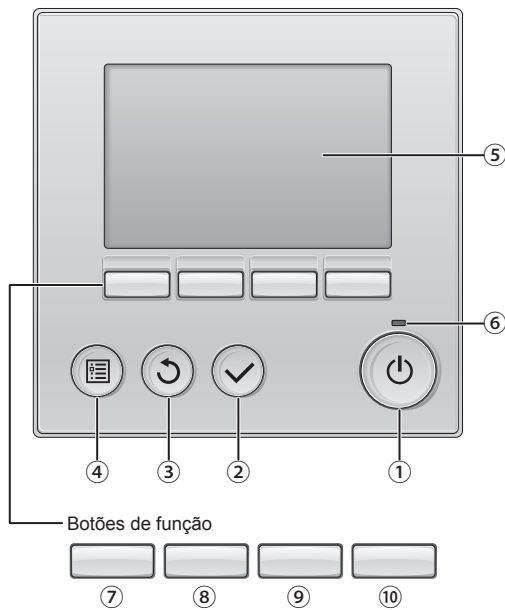

#### ① Botão [ON/OFF]

Prima ON/OFF para ligar/desligar a unidade interna.

#### ② Botão [OK]

Prima para guardar a definição.

#### ③ Botão [VOLTAR]

Prima para voltar ao ecrã anterior.

#### ④ Botão [MENU]

Prima para invocar o Menu principal.

#### ⑤ LCD retroiluminado

As definições de funcionamento irão aparecer.

Quando a retroiluminação estiver desligada, será ligada ao premir qualquer botão e permanecerá acesa durante um determinado período de tempo consoante o ecrã.

Quando a retroiluminação estiver desligada, será ligada ao premir qualquer botão que não desempenhará a respectiva função. (excepto para o botão [ON/OFF])

As funções dos botões de função mudam consoante o ecrã. Consulte o guia de função do botão que aparece na parte inferior do LCD para saber quais as funções que desempenham num determinado ecrã.

Quando o sistema estiver controlado centralmente, o guia de função do botão que corresponde ao botão bloqueado não irá aparecer.

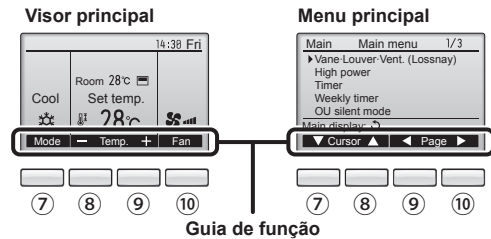

#### ⑥ Lâmpada ON/OFF

Esta lâmpada fica acesa a verde enquanto a unidade estiver a funcionar. Fica intermitente enquanto o controlador remoto está a ser iniciado ou quando ocorrer um erro.

#### ⑦ Botão de função [F1]

Visor principal: Prima para alterar o modo de funcionamento.

Menu principal: Prima para mover o cursor para baixo.

#### ⑧ Botão de função [F2]

Visor principal: Prima para reduzir a temperatura.

Menu principal: Prima para mover o cursor para cima.

#### ⑨ Botão de função [F3]

Visor principal: Prima para aumentar a temperatura.

Menu principal: Prima para voltar à página anterior.

#### ⑩ Botão de função [F4]

Visor principal: Prima para alterar a velocidade da ventoinha.

Menu principal: Prima para avançar para a página seguinte.

## 2. Nomes das peças

### Visor

O visor principal pode ser apresentado de dois modos diferentes: "Completo" e "Básico". A predefinição é "Completo". Para mudar para o modo "Básico", mude a definição no Visor principal. (Consulte o manual de funcionamento que está fornecido com o controlo remoto.)

<Modo Completo>

\* Todos os ícones são visualizados para obter uma explicação.

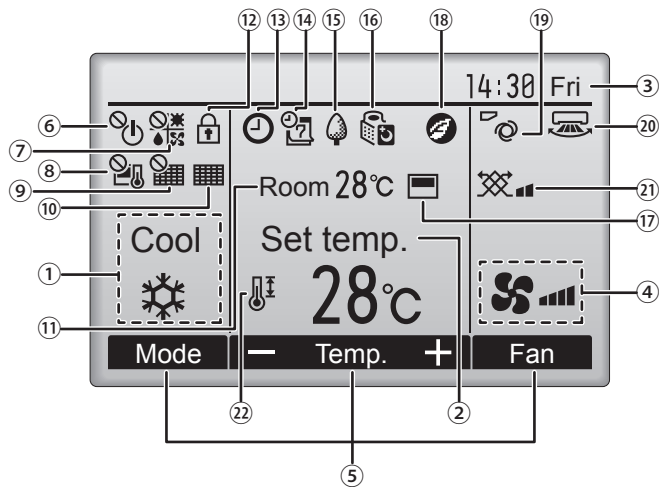

<Modo Básico>

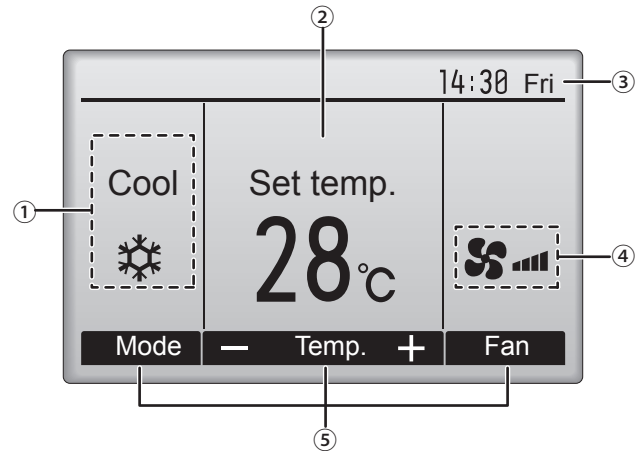

#### ① Modo de funcionamento

O modo de funcionamento da unidade interna é aqui apresentada.

#### ② Temperatura predefinida

A temperatura predefinida é aqui apresentada.

#### ③ Relógio (Consulte o Manual de Instalação.)

A hora actual é aqui apresentada.

#### ④ Velocidade da ventoinha

A definição de velocidade da ventoinha é aqui apresentada.

#### ⑤ Guia de função do botão

As funções dos botões correspondentes são aqui apresentadas.



Surge quando a operação ON/OFF é controlada centralmente.



Surge quando o modo de funcionamento é controlado centralmente.



Surge quando a temperatura predefinida estiver controlada centralmente.



Surge quando a função de eliminação do reposição do filtro estiver controlada centralmente.



Indica quando o filtro necessitar de manutenção.



#### ⑪ Temperatura ambiente (Consulte o Manual de Instalação.)

A temperatura ambiente actual é aqui apresentada.



Surge quando os botões estão bloqueados.



Surge quando a função "On/Off Temp.", "Função noite" ou "Auto-off temporizador" estiver activada.

Surge quando o temporizador for desactivado pelo sistema de controlo centralizado.



Surge quando Progr. semanal estiver activado.



Surge enquanto as unidades estão a funcionar no modo de poupança energética. (Não aparecerá em alguns modelos de unidades interiores)



Surge enquanto as unidades externas estão a funcionar no modo silêncio.



Surge quando o termistor integrado no controlador remoto for activado para monitorizar a temperatura ambiente ( ⑪ ).

Surge quando o termistor na unidade interna for activado para monitorizar a temperatura ambiente.



Aparece quando as unidades funcionam no modo de poupança energética com o sensor i-See 3D.



Indica a definição da vane.



Indica a definição do louver.



Indica a definição de ventilação.



Surge quando o limite de temperatura predefinido estiver restringido.

A maioria das definições (excepto ON/OFF, modo, velocidade da ventoinha, temperatura) pode ser efectuada no ecrã Menu. (Consulte o manual de funcionamento que está fornecido com o controlo remoto.)

## 2. Nomes das peças

### ■ Para controlo remoto sem fio (opção)

#### Botão ON/OFF

A operação tem início quando se prime o botão. A operação é interrompida quando se prime novamente o botão.

#### Botão FAN SPEED (velocidade da ventoinha)

Este botão é utilizado para definir a velocidade da ventoinha para baixa, média ou alta.

#### Botão MODE SELECT (opção)

Este botão é utilizado para alternar entre os modos de funcionamento automático, arrefecimento, aquecimento e secagem.

#### Botão CHECK

#### Botão TEST RUN

#### Botão SET TEMPERATURE (regular temperatura)

O botão SET TEMPERATURE (regular temperatura) destina-se a definir qualquer temperatura ambiente desejada.

#### Botão AUTO STOP/AUTO START

Utilizado para seleccionar o início e a paragem temporizados.

#### Botão VANE CONTROL (controlo da palheta)

Utilizado para alterar a direcção do fluxo de ar.

#### Botão h

Utilizado para acertar a hora actual.

#### Botão min

Utilizado para acertar o minuto actual.

#### Botão LOUVER

Utilizado para ajustar a direcção do fluxo de ar.

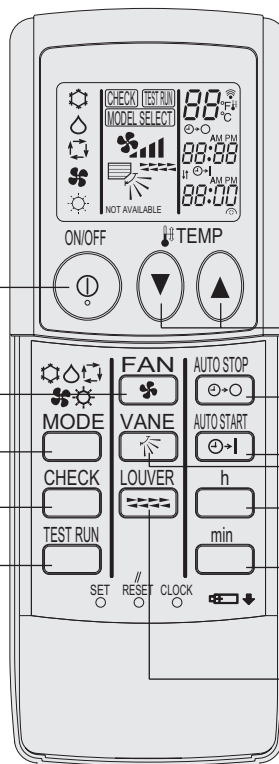

- Quando utilizar o controlo remoto sem fios, aponte-o em direcção ao receptor da unidade interior.
- Se operar o controlo remoto no espaço de cerca de dois minutos após ligar a unidade interior, a unidade interior poderá emitir dois sinais sonoros indicando que está a efectuar a verificação automática inicial.
- A unidade interior emite um sinal sonoro para confirmar que recebeu o sinal enviado pelo controlo remoto. A unidade consegue receber sinais emitidos de distâncias até aproximadamente 7 metros da unidade, em linha recta, numa área de 45° à esquerda e à direita da unidade. Contudo, iluminação como por exemplo luzes fluorescentes e luzes fortes pode afectar a capacidade de recepção de sinais da unidade interior.
- Se a luz de funcionamento junto do receptor da unidade interior estiver a piscar isso significa que a unidade necessita de ser inspeccionada. Contacte o vendedor para obter assistência.
- Trate o controlo remoto com cuidado! Não o deixe cair e não o submeta a fortes impactos. Não molhe o controlo remoto e não o deixe em locais com elevada humidade.
- Para evitar perder o controlo remoto, monte o suporte incluído com o controlo remoto numa parede e após a utilização coloque o controlo remoto sempre no respectivo suporte.

### Colocação/substituição de pilhas

1. Retire a tampa superior, introduza duas pilhas AAA e coloque a tampa superior de novo no devido lugar.

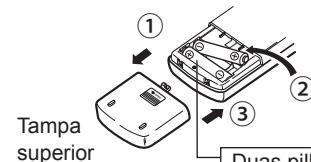

Tampa superior

Duas pilhas AAA  
Introduza primeiro o pólo negativo (-) de cada pilha. Coloque as pilhas na direcção correcta (+, -)!

2. Prima o botão Reset (Redefinir).

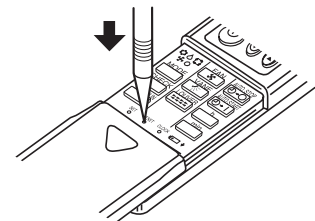

Prima o botão Reset (Redefinir) com um objecto com ponta fina.

## 3. Funcionamento

■ Acerca do método de funcionamento, consulte o manual de funcionamento fornecido com cada controlo remoto.

### 3.1. Ligar/Desligar

#### 3.1.1. Para controlo remoto ligado

##### [ON]

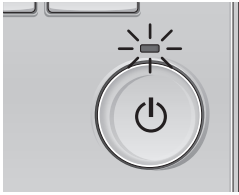

Prima o botão [ON/OFF].  
A lâmpada ON/OFF fica acesa a verde e a operação será iniciada.

##### [OFF]

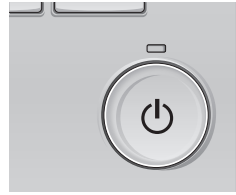

Prima novamente o botão [ON/OFF].  
A lâmpada ON/OFF irá apagar e o funcionamento será interrompido.

#### ■ Memória do estado de funcionamento

	Definição do controlador remoto
Modo de funcionamento	Modo de funcionamento antes de o aparelho ser desligado
Temperatura predefinida	Temperatura predefinida antes de o aparelho ser desligado
Velocidade da ventoinha	Velocidade da ventoinha antes de o aparelho ser desligado

#### ■ Limite de temperatura passível de ser predefinido

Modo de funcionamento	Limite de temperatura predefinido
Frio/Desum.	19 – 30 °C
Calor	17 – 28 °C
Auto	19 – 28 °C
Ventoinha/Ventilação	Não pode ser definido

#### 3.1.2. Para controlo remoto sem fio

##### [ON]

■ Prima o botão ON/OFF ①.

Nota:

● Quando a unidade é posta a funcionar, a configuração predefinida é a seguinte.

	Para configurar o controlo remoto		
Modo	Última configuração		
Regulação da temperatura	Última configuração		
Velocidade da ventoinha	Última configuração		
Fluxo do ar para cima/ para baixo	Modo	COOL ou DRY	Saída horizontal
		HEAT	Última configuração
		FAN	Saída horizontal

##### [OFF]

■ Prima novamente o botão ON/OFF ①.

Nota:

Mesmo se carregar no botão ON/OFF imediatamente depois de desligar a operação em curso, o ar condicionado não funcionará durante três minutos, para não estragar os componentes internos.

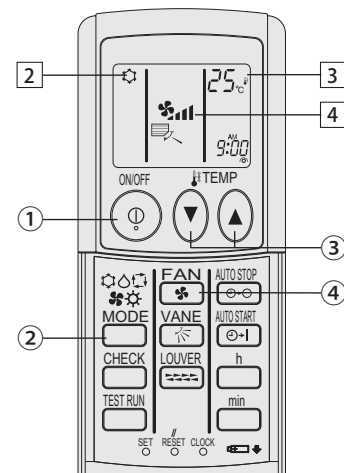

(opção)

### 3.2. Selecção do modo

#### 3.2.1. Para controlo remoto ligado

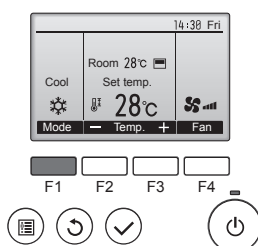

Prima o botão [F1] para percorrer os modos de funcionamento pela ordem "Cool" (Frio), "Dry" (Desum.), "Fan" (Vent), "Auto" e "Heat" (Calor). Seleccione o modo de funcionamento pretendido.

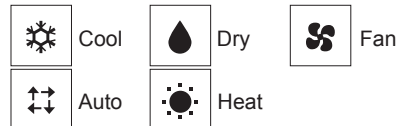

• Os modos de funcionamento que não estão disponíveis nos modelos de unidades internas ligadas não são apresentados no visor.

#### O que significa um ícone no modo intermitente

O ícone do modo fica intermitente quando outras unidades internas no mesmo sistema refrigerante (ligadas à mesma unidade externa) já estiverem a funcionar num modo diferente. Neste caso, o resto da unidade no mesmo grupo apenas pode funcionar no mesmo modo.

#### 3.2.2. Para controlo remoto sem fio

■ Carregue no botão (□) ② do modo de funcionamento e seleccione o modo de funcionamento ②.

- ☼ Modo de arrefecimento
- 💧 Modo de secagem
- 🌀 Modo de ventilação
- ☀️ Modo de aquecimento
- ☑️ Modo automático (arrefecimento/aquecimento)
- 🌀 Modo de ventilação

Apenas indicado na seguinte situação  
Controlador remoto com fios utilizado  
LOSSNAY ligado

### 3. Funcionamento

#### Funcionamento automático

- De acordo com uma temperatura definida, a operação de arrefecimento começa se a temperatura ambiente estiver muito elevada e a operação de aquecimento começa se a temperatura ambiente estiver muito baixa.
- Durante o funcionamento automático, se a temperatura ambiente sofrer alterações e permanecer 2 °C ou mais acima da temperatura definida durante 15 minutos, o aparelho de ar condicionado liga o modo de arrefecimento. Da mesma forma, se a temperatura ambiente permanecer 2 °C ou mais abaixo da temperatura definida durante 15 minutos, o aparelho de ar condicionado liga o modo de aquecimento.

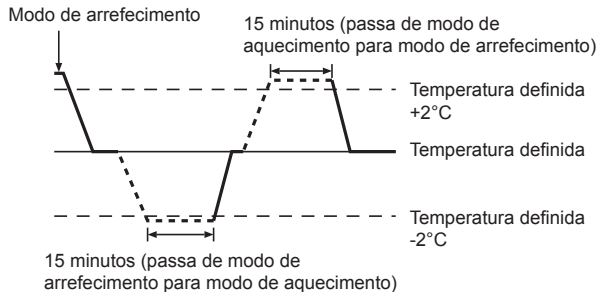

- Devido ao facto de a temperatura ambiente ser automaticamente ajustada para manter uma temperatura efectiva fixa, quando a temperatura é alcançada o arrefecimento é efectuado a alguns graus mais quente e o aquecimento é efectuado a alguns graus mais frio que a temperatura ambiente definida (operação de poupança de energia automática).

#### 3.3. Definição da temperatura

##### 3.3.1. Para controlo remoto ligado

<Cool (Frio), Dry (Desum.), Heat (Calor) e Auto>

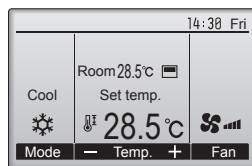
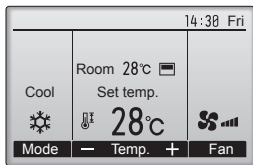

Exemplo de exibição (Centígrados em incrementos de 0,5 graus)



Prima o botão [F2] para diminuir a temperatura predefinida e o botão [F3] para aumentá-la.

- Consulte a tabela na página 95 para o limite de temperatura que pode ser definido nos diferentes modos de funcionamento.
- O limite de temperatura predefinido pode ser definido para o funcionamento Ventoinha/Ventilação.
- A temperatura predefinida será exibida ou em Centígrados, em incrementos de 0,5 ou 1 grau, ou em Fahrenheit, dependendo do modelo da unidade interior e das definições do modo de exibição do controlo remoto.

##### 3.3.2. Para controlo remoto sem fio

###### ► Para diminuir a temperatura ambiente:

- Carregue no botão ③ para regular a temperatura desejada. A temperatura seleccionada aparece no visor .
- Por cada toque no botão, o valor da temperatura diminui de 1 °C.

###### ► Para aumentar a temperatura ambiente:

- Carregue no botão ③ para regular a temperatura. A temperatura seleccionada aparece no visor .
- Por cada toque no botão, o valor da temperatura diminui de 1 °C.
- As gamas de temperatura disponíveis são:
  - Arrefecimento e secagem: 19 - 30 °C
  - Aquecimento: 17 - 28 °C
  - Automático: 19 - 28 °C
- O mostrador fica intermitente exibindo 8 °C ou 39 °C para o informar se a temperatura ambiente é inferior ou superior à temperatura exibida.

### 3.4. Definição da velocidade da ventoinha

#### 3.4.1. Para controlo remoto ligado

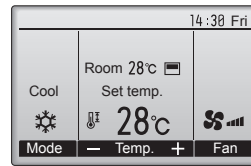

Prima o botão [F4] para percorrer as velocidades da ventoinha pela seguinte ordem.

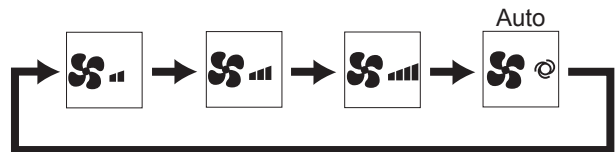

#### 3.4.2. Para controlo remoto sem fio

- Carregue no botão ④ para seleccionar a velocidade da ventoinha desejada.
- Por cada toque no botão, as opções disponíveis mudam com o visor no controlo remoto, como se mostra a seguir:

Velocidade da ventoinha	Mostrador do controlo remoto			
	Baixa	Medium	Alta	Automático
3 modos				

#### Notas:

- Nos seguintes casos, a velocidade da ventoinha na unidade será diferente da que aparece no mostrador do controlo remoto.
  - Quando no mostrador aparece "STAND BY" (SUSPENSO) ou "DEFROST" (DESCONGELAR).
  - Quando a temperatura do permutador de calor está baixa no modo de aquecimento (por exemplo, imediatamente após o início da operação de aquecimento).
  - No modo HEAT (CALOR), quando a temperatura ambiente do compartimento é superior à temperatura regulada.
  - Quando a unidade se encontra no modo DRY (SECO).



## 3. Funcionamento

### 3.5. Ventilação (Para controlo remoto ligado)

#### 3.5.1. Navegar no Menu principal

##### <Aceder ao Menu principal>

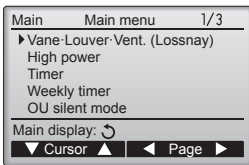

Prima o botão [MENU].  
Irá surgir o Menu principal.

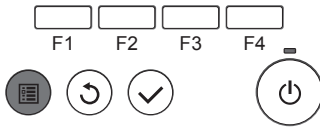

##### <Seleção do item>

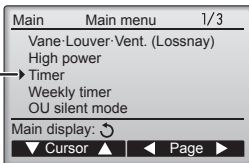

Prima [F1] para mover o cursor para baixo.  
Prima [F2] para mover o cursor para cima.

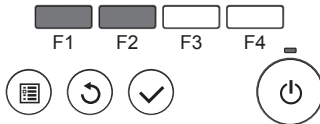

##### <Navegar nas páginas>

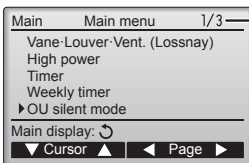

Prima [F3] para voltar à página anterior.  
Prima [F4] para avançar para a página seguinte.

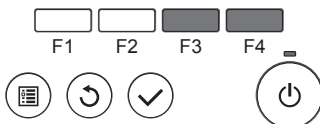

##### <Guardar as definições>



Selecione o item pretendido e prima o botão [OK].

Irá surgir o ecrã que lhe permite definir o item seleccionado.

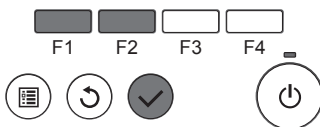

##### <Sair do ecrã do Menu principal>

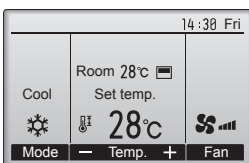

Prima o botão [VOLTAR] para sair do Menu principal e voltar ao Visor principal.

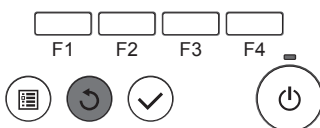

##### <Visualização das funções não suportadas>

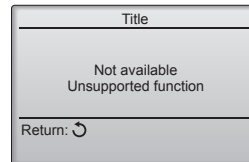

A mensagem à esquerda irá surgir se o utilizador seleccionar uma função não suportada pelo modelo da unidade interna correspondente.

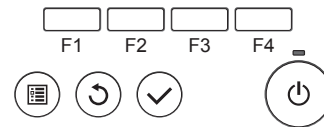

#### 3.5.2. Vane-Vent. (Lossnay)

##### <Aceder ao menu>

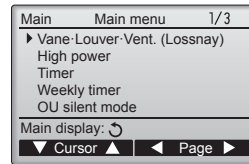

Selecione "Vane-Louver-Vent. (Lossnay)" no Menu principal e prima o botão [OK].

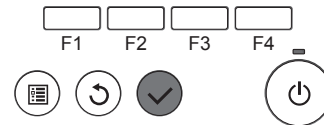

##### <Definição de vent.>

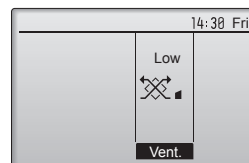

Prima o botão [F3] para percorrer as opções de definição de ventilação pela ordem "Off", "Low" (Min) e "High" (Max).

\* Apenas pode ser definido quando a unidade LOSSNAY estiver ligada.

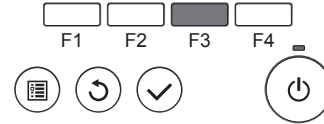

• Em alguns modelos das unidades internas, a ventoinha pode ser interbloqueada com determinados modelos de unidades de ventilação.

##### <Voltar ao Menu principal>

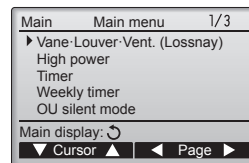

Prima o botão [VOLTAR] para voltar ao Menu principal.

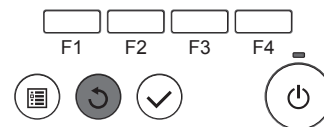

### 3.6. Ventilação (Para controlo remoto sem fio)

- O ventilador funcionará automaticamente quando a unidade interior for ligada.
- Nenhuma indicação no controlo remoto sem fios.

Se não tocar em nenhum botão durante 10 minutos, o ecrã irá voltar automaticamente ao Visor principal. Quaisquer definições que não tiverem sido guardadas serão perdidas.

## 4. Temporizador

■ As funções de temporizador são diferentes para cada controlo remoto.

■ Para mais informações sobre como utilizar o controlo remoto, consulte o manual de funcionamento adequado fornecido com cada controlo remoto.

### 4.1. Para controlo remoto sem fio

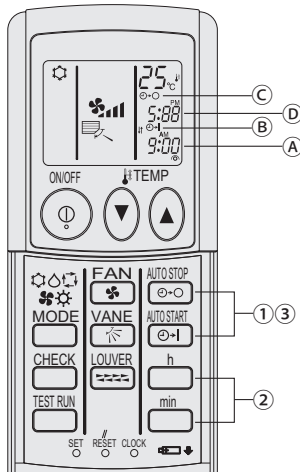

#### 1) Definir a hora actual

- ① Prima o botão CLOCK utilizando um objecto fino para tornar intermitente a hora (A).
- ② Prima o botão h e min para definir a hora actual.
- ③ Prima o botão CLOCK utilizando um objecto fino.

#### 2) Defina a temporização para iniciar a unidade da forma que se segue

- ① Prima o botão .
  - É possível definir a temporização enquanto o símbolo que se segue estiver a piscar.
  - Temporização de arranque: (B) START está a piscar.
  - As temporizações de arranque são visualizadas em (A).
- ② Utilize o botão h e min para definir a temporização pretendida.
- ③ Para cancelar a Temporização de arranque, prima o botão .

#### 3) Defina a temporização para parar a unidade da forma que se segue

- ① Prima o botão .
  - É possível definir a temporização enquanto o símbolo que se segue estiver a piscar.
  - Temporização de paragem: (C) STOP está a piscar.
  - As temporizações de paragem são visualizadas em (D).
- ② Utilize o botão h e min para definir a temporização pretendida.
- ③ Para cancelar a Temporização de paragem, prima o botão .

#### 4) Alterar as temporizações definidas

Prima em ou para cancelar o temporizador e repetir o procedimento a partir de 2) ou 3).

## 5. Funcionamento de emergência para controlo remoto sem fios (opção)

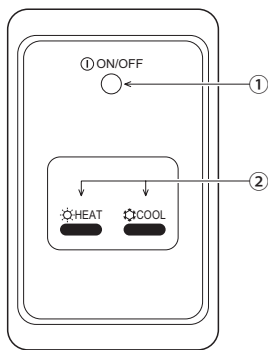

- ① **Lâmpada ON/OFF** (acesa com a unidade em funcionamento; apagada com a unidade fora de funcionamento)

#### ② Funcionamento de emergência

Nas situações em que a unidade de controlo remoto não funcionar devidamente, utilize o botão COOL (refrigeração) ou HEAT (aquecimento) do receptor de sinais do controlo remoto sem fios para ligar ou desligar a unidade. Nas unidades apenas com refrigerador, se premir o botão HEAT (aquecimento) liga e desliga a ventoinha.

Premindo o botão COOL (refrigeração) ou HEAT (aquecimento), pode seleccionar as definições que se seguem.

Modo de funcionamento	COOL (refrigeração)	HEAT (aquecimento)
Temperatura predefinida	24 °C/75 °F	24 °C/75 °F
Velocidade da ventoinha	Alta	Alta

## 6. Cuidados e limpeza

### ► Limpeza dos filtros

- Limpe os filtros com um aspirador. Se não tiver aspirador, sacuda-os contra um objecto sólido para eliminar a sujidade e a poeira.
- Se os filtros estiverem muito sujos, lave-os com água tépida. Tenha cuidado para enxaguar devidamente qualquer resto de detergente e deixar secar bem os filtros antes de os repor no aparelho.

#### ⚠ Cuidado:

- Não seque os filtros ao sol nem com uma fonte de calor, tal como um radiador eléctrico, pois isso pode deformá-los.
- Não lave os filtros com água quente (acima de 50°C); pode deformá-los.
- Assegure-se de que os filtros de ar estão bem instalados. Pôr o aparelho a trabalhar sem os filtros de ar pode causar mau funcionamento.

#### ⚠ Cuidado:

- Antes de iniciar a limpeza, pare a máquina e desligue a corrente.
- As unidades interiores estão equipadas com filtros para eliminar a poeira do ar aspirado. Limpe os filtros procedendo da forma apresentada em seguida.

### ► Remoção do filtro

#### ⚠ Cuidado:



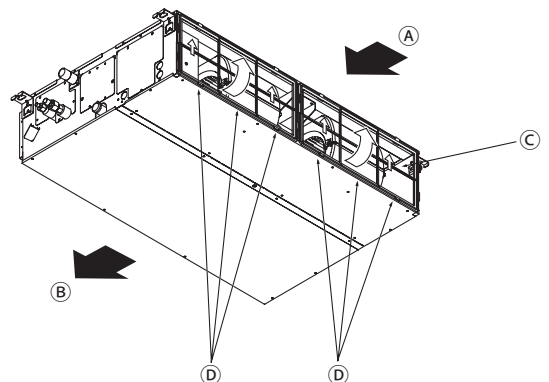



- Quando remover o filtro, devem ser tomadas precauções para proteger os olhos do pó. Se também tiver que subir a um banco para efectuar o trabalho, tenha cuidado para não cair.
- Quando o filtro for removido, não toque nas partes metálicas dentro da unidade interior, caso contrário, isto poderá provocar ferimentos.



- Puxe o botão do filtro, enquanto o levanta.

(A) Entrada de ar (B) Saída de ar (C) Filtro (D) Botão

## 7. Avarias

Está a ter algum problema?	Aqui está a solução. (A unidade está a funcionar correctamente.)
O aparelho de ar condicionado não aquece ou não arrefece bem.	<ul style="list-style-type: none"> <li>■ Limpe o filtro. (O fluxo de ar é menor quando o filtro está sujo ou entupido.)</li> <li>■ Verifique a regulação da temperatura e regule a temperatura definida.</li> <li>■ Certifique-se de que existe muito espaço à volta da unidade exterior. A entrada ou saída de ar da unidade interior está obstruída?</li> <li>■ Deixou uma porta ou uma janela aberta?</li> </ul>
Quando a operação de aquecimento se inicia, o ar que sai da unidade interior não sai logo quente.	<ul style="list-style-type: none"> <li>■ Só sai ar quente quando a unidade interior tiver aquecido o suficiente.</li> </ul>
Durante o modo de aquecimento, o aparelho de ar condicionado pára antes de atingir a temperatura ambiente definida.	<ul style="list-style-type: none"> <li>■ Quando a temperatura exterior é baixa e a humidade é elevada, pode formar-se gelo na unidade exterior. Se isso acontecer, a unidade exterior efectua uma operação de descongelação. O funcionamento normal será retomado após aproximadamente 10 minutos.</li> </ul>
A direcção do fluxo de ar muda durante o funcionamento ou não é possível definir a direcção do fluxo de ar.	<ul style="list-style-type: none"> <li>■ Durante o modo de aquecimento, as lâminas movem-se automaticamente para a direcção de fluxo de ar horizontal quando a temperatura do fluxo de ar é baixa ou durante o modo de descongelação.</li> </ul>
Quando a direcção do fluxo de ar é alterada, as lâminas movem-se sempre para cima e para baixo, para além da posição definida, antes de pararem na posição pretendida.	<ul style="list-style-type: none"> <li>■ Quando a direcção do fluxo de ar é alterada, as lâminas movem-se para a posição definida depois de detectarem a posição base.</li> </ul>
Ouve-se um som de água a correr ou de sibilação ocasional.	<ul style="list-style-type: none"> <li>■ Estes sons podem ouvir-se quando o refrigerante está a circular no aparelho de ar condicionado ou quando o fluxo do refrigerante está a mudar.</li> </ul>
Ouve-se ranger ou ouvem-se estalidos.	<ul style="list-style-type: none"> <li>■ Podem ouvir-se sons deste tipo quando as peças roçam umas nas outras devido a expansão e contracção causada por mudanças de temperatura.</li> </ul>
A divisão tem um odor desagradável.	<ul style="list-style-type: none"> <li>■ A unidade interior aspira ar que contém gases provenientes de paredes, carpintaria e mobiliário bem como odores de roupas e depois lança esse ar novamente para a divisão.</li> </ul>
A unidade interior emite um vapor ou névoa branca.	<ul style="list-style-type: none"> <li>■ Isto pode acontecer aquando do início do funcionamento, se a temperatura interior e a humidade forem elevadas.</li> <li>■ Durante o modo de descongelação, é possível que fluxo de ar frio seja lançado para baixo e surja sob o aspecto de névoa.</li> </ul>
A unidade exterior emite água ou vapor.	<ul style="list-style-type: none"> <li>■ Durante o modo de arrefecimento, pode formar-se água que pode pingar de tubos de arrefecimento e uniões.</li> <li>■ Durante o modo de aquecimento, pode formar-se água que pode pingar do permutador de calor.</li> <li>■ Durante o modo de descongelação, a água no permutador de calor evapora-se e pode surgir vapor de água.</li> </ul>
No mostrador do controlo remoto surge o símbolo “  ”.	<ul style="list-style-type: none"> <li>■ Quando a unidade está sob o controlo central, o símbolo “” aparece no mostrador do controlo remoto e o controlo remoto não pode ser utilizado para iniciar ou parar o funcionamento do aparelho de ar condicionado.</li> </ul>
Quando se liga o aparelho de ar condicionado pouco tempo depois de se ter desligado esse aparelho, o aparelho não funciona apesar de se ter premido o botão ON/OFF (LIGAR/DESLIGAR).	<ul style="list-style-type: none"> <li>■ Espere cerca de três minutos. (O funcionamento foi interrompido para proteger o aparelho de ar condicionado.)</li> </ul>
O aparelho de ar condicionado funciona sem que se prima o botão ON/OFF (LIGAR/DESLIGAR).	<ul style="list-style-type: none"> <li>■ O temporizador está definido? Prima o botão ON/OFF (LIGAR/DESLIGAR) para parar o funcionamento.</li> <li>■ O aparelho de ar condicionado está ligado a um controlo remoto central? Contacte as pessoas que controlam o aparelho de ar condicionado.</li> <li>■ O símbolo “” aparece no mostrador do controlo remoto? Contacte as pessoas que controlam o aparelho de ar condicionado.</li> <li>■ Está definida a função de reinício automático após falta de corrente? Prima o botão ON/OFF (LIGAR/DESLIGAR) para parar o funcionamento.</li> </ul>
O aparelho de ar condicionado pára de funcionar sem que se prima o botão ON/OFF (LIGAR/DESLIGAR).	<ul style="list-style-type: none"> <li>■ Está definido o temporizador para desligar automaticamente? Prima o botão ON/OFF (LIGAR/DESLIGAR) para retomar o funcionamento.</li> <li>■ O aparelho de ar condicionado está ligado a um controlo remoto central? Contacte as pessoas que controlam o aparelho de ar condicionado.</li> <li>■ O símbolo “” aparece no mostrador do controlo remoto? Contacte as pessoas que controlam o aparelho de ar condicionado.</li> </ul>
Não se consegue definir a operação do temporizador do controlo remoto.	<ul style="list-style-type: none"> <li>■ As definições do temporizador são inválidas? Se o temporizador puder ser definido, o símbolo “” ou “” aparece no mostrador do controlo remoto.</li> </ul>
No mostrador do controlo remoto surge a mensagem “PLEASE WAIT” (AGUARDAR, POR FAVOR).	<ul style="list-style-type: none"> <li>■ O aparelho está a proceder às definições iniciais. Espere cerca de 3 minutos.</li> </ul>

## 7. Avarias

Está a ter algum problema?	Aqui está a solução. (A unidade está a funcionar correctamente.)												
Surge um código de erro no mostrador do controlo remoto.	<ul style="list-style-type: none"> <li>Os dispositivos de protecção entraram em funcionamento para proteger o aparelho de ar condicionado.</li> <li>Não tente proceder a reparações neste equipamento. Desligue imediatamente o botão de ligar/desligar e contacte o vendedor. Certifique-se de que comunica ao vendedor o nome do modelo e a informação que apareceu no mostrador do controlo remoto.</li> </ul>												
Ouve-se o som de drenagem de água ou de um motor em rotação.	<ul style="list-style-type: none"> <li>Quando a operação de arrefecimento pára, a bomba de drenagem funciona e depois pára. Espere cerca de 3 minutos.</li> </ul>												
As lâminas não se deslocam ou a unidade interior não reage às indicações do controlo remoto sem fios.	<ul style="list-style-type: none"> <li>Os conectores do fio de junção do motor das lâminas e do receptor de sinal podem não estar ligados correctamente. Peça a um instalador que verifique as ligações. (As cores das partes macho e fêmea dos conectores do fio de junção têm de corresponder.)</li> </ul>												
O ruído é superior ao indicado nas especificações.	<ul style="list-style-type: none"> <li>O nível sonoro produzido pelo funcionamento da unidade interior é afectado pela acústica da divisão em particular, conforme indicado no quadro a seguir, e será superior ao valor indicado nas especificações que foi medido numa sala isenta de eco.</li> </ul> <table border="1"> <thead> <tr> <th></th> <th>Locais com elevada absorção sonora</th> <th>Locais normais</th> <th>Locais com baixa absorção sonora</th> </tr> </thead> <tbody> <tr> <td>Exemplos de locais</td> <td>Estúdio de rádio, sala de música, etc.</td> <td>Recepção, átrio principal de hotel, etc.</td> <td>Escritório, quarto de hotel</td> </tr> <tr> <td>Níveis de ruído</td> <td>3 a 7 dB</td> <td>6 a 10 dB</td> <td>9 a 13 dB</td> </tr> </tbody> </table>		Locais com elevada absorção sonora	Locais normais	Locais com baixa absorção sonora	Exemplos de locais	Estúdio de rádio, sala de música, etc.	Recepção, átrio principal de hotel, etc.	Escritório, quarto de hotel	Níveis de ruído	3 a 7 dB	6 a 10 dB	9 a 13 dB
	Locais com elevada absorção sonora	Locais normais	Locais com baixa absorção sonora										
Exemplos de locais	Estúdio de rádio, sala de música, etc.	Recepção, átrio principal de hotel, etc.	Escritório, quarto de hotel										
Níveis de ruído	3 a 7 dB	6 a 10 dB	9 a 13 dB										
Não aparece nada no mostrador do controlo remoto sem fios, os dados do mostrador são pouco visíveis ou os sinais só são recebidos pela unidade interior se o controlo remoto estiver perto.	<ul style="list-style-type: none"> <li>As pilhas estão fracas. Substitua as pilhas e prima o botão Reset (Redefinir).</li> <li>Se continuar a não aparecer nada no mostrador mesmo depois de substituir as pilhas, verifique se as pilhas estão colocadas na direcção correcta (+, -).</li> </ul>												
A luz de funcionamento junto do receptor do controlo remoto sem fios, na unidade interior, está a piscar.	<ul style="list-style-type: none"> <li>A função de autodiagnóstico entrou em funcionamento para proteger o aparelho de ar condicionado.</li> <li>Não tente proceder a reparações neste equipamento. Desligue imediatamente o botão de ligar/desligar e contacte o vendedor. Certifique-se de que comunica ao vendedor o nome do modelo.</li> </ul>												
O controlo remoto sem fios não funciona (a unidade interior emite 4 sinais sonoros).	<ul style="list-style-type: none"> <li>Mude a definição de modo automático para o modo AUTO (ponto de definição única) ou para o modo AUTO (ponto de definição dupla). Para mais informações, consulte o Aviso (folha A5) ou o Manual de Instalação fornecidos.</li> </ul>												

## 8. Especificações

Componente	Modelo	PEAD-M35JA(L)	PEAD-M50JA(L)	PEAD-M60JA(L)	PEAD-M71JA(L)
Alimentação eléctrica		220-240V 50Hz			
Dimensões	Altura / Largura / Profundidade mm	250/900/732	250/900/732	250/1100/732	250/1100/732
Peso líquido	kg	26(25)	27(26)	30(29)	30(29)
Ventoinha	Taxa de caudal de ar (Baixa-Média-Alta) m <sup>3</sup> /min	10,0-12,0-14,0	12,0-14,5-17,0	14,5-18,0-21,0	17,5-21,0-25,0
	Pressão estática externa Pa	35/50/70/100/150			
Nível de pressão acústica (Baixa-Média-Alta) dB(A)		23-27-30	26-31-35	25-29-33	26-30-34

Componente	Modelo	PEAD-M100JA(L)	PEAD-M125JA(L)	PEAD-M140JA(L)
Alimentação eléctrica		220-240V 50Hz		
Dimensões	Altura / Largura / Profundidade mm	250/1400/732	250/1400/732	250/1600/732
Peso líquido	kg	39(38)	40(39)	44(43)
Ventoinha	Taxa de caudal de ar (Baixa-Média-Alta) m <sup>3</sup> /min	24,0-29,0-34,0	29,5-35,5-42,0	32,0-39,0-46,0
	Pressão estática externa Pa	35/50/70/100/150		
Nível de pressão acústica (Baixa-Média-Alta) dB(A)		29-34-38	33-36-40	34-38-43

## Περιεχόμενα

1. Προφυλακτικά Μέτρα Ασφαλείας.....	101	5. Λειτουργία εκτάκτου ανάγκης για ασύρματο τηλεχειριστήριο (προαιρετικό).....	109
2. Ονόματα μερών .....	102	6. Φροντίδα και καθαρίσμα.....	109
3. Λειτουργία.....	106	7. Εντοπισμός βλαβών .....	110
4. Timer (Χρονοδιακόπτης).....	109	8. Προδιαγραφές .....	111



Fig.1

Αυτό το σύμβολο αφορά μόνο χώρες της ΕΕ.

Αποτελεί το σύμβολο σήμανσης της Οδηγίας 2012/19/ΕΕ Άρθρο 14 “Ενημέρωση των χρηστών” και Παράρτημα ΙΧ και/ή της Οδηγίας 2006/66/ΕΚ Άρθρο 20 “Ενημέρωση του τελικού χρήστη” και Παράρτημα ΙΙ.

Το προϊόν MITSUBISHI ELECTRIC που διαθέτετε είναι σχεδιασμένο και κατασκευασμένο από υλικά και εξαρτήματα υψηλής ποιότητας, τα οποία μπορούν να ανακυκλωθούν ή/και να χρησιμοποιηθούν ξανά. Το σύμβολο αυτό σημαίνει ότι ο ηλεκτρικός και ηλεκτρονικός εξοπλισμός, οι μπαταρίες και οι συσσωρευτές, στο τέλος της διάρκειας ζωής τους, θα πρέπει να απορριφθούν ξεχωριστά από τα υπόλοιπα οικιακά απορρίμμάτα σας. Αν έχει εκτυπωθεί ένα χημικό σύμβολο κάτω από το σύμβολο που απεικονίζεται στην Fig.1, αυτό το χημικό σύμβολο σημαίνει ότι η μπαταρία ή ο συσσωρευτής περιέχει ένα βαρύ μέταλλο σε ορισμένη συγκέντρωση. Αυτό θα υποδεικνύεται ως ακολούθως: Hg: υδράργυρος (0,0005%), Cd: κάδμιο (0,002%), Pb: μόλυβδος (0,004%)

Στην Ευρωπαϊκή Ένωση υπάρχουν ξεχωριστά συστήματα συλλογής για τα χρησιμοποιημένα ηλεκτρικά και ηλεκτρονικά προϊόντα, τις μπαταρίες και τους συσσωρευτές.

Παρακαλούμε διαθέστε αυτόν τον εξοπλισμό, τις μπαταρίες και τους συσσωρευτές στο τοπικό σας κοινοτικό κέντρο συλλογής/ανακύκλωσης απορριμμάτων. Βοηθήστε μας να προστατεύσουμε το περιβάλλον στο οποίο ζούμε!





### Σημείωση:

Η φράση “Εσύρματο τηλεχειριστήριο” σε αυτό το εγχειρίδιο λειτουργίας αναφέρεται μόνο στο μοντέλο PAR-32MAA. Εάν χρειάζεστε περισσότερες πληροφορίες σχετικά με το άλλο τηλεχειριστήριο, σας παραπέμπουμε στο εγχειρίδιο χρήσης που συμπεριλαμβάνεται σε αυτό το κουτί.

## 1. Προφυλακτικά Μέτρα Ασφαλείας

- ▶ Πριν κάνετε την εγκατάσταση της μονάδας, βεβαιωθείτε ότι διαβάσατε όλα τα “Προφυλακτικά Μέτρα Ασφαλείας”.
- ▶ Τα “Προφυλακτικά Μέτρα Ασφαλείας” παρέχουν πολύ σημαντικές πληροφορίες σχετικά με την ασφάλεια. Παρακαλείστε να βεβαιώνεστε ότι εφαρμόζετε τα μέτρα ασφαλείας που προβλέπονται.
- ▶ Πριν κάνετε τη σύνδεση στο σύστημα, παρακαλούμε να αναφέρετε ή να ζητήσετε επιβεβαίωση από τον αρμόδιο οργανισμό ανεφοδιασμού.

### ΣΗΜΑΣΙΑ ΤΩΝ ΣΥΜΒΟΛΩΝ ΣΤΗ ΜΟΝΑΔΑ

	ΠΡΟΕΙΔΟΠΟΙΗΣΗ (Κίνδυνος πυρκαγιάς)	Αυτό το σύμβολο προορίζεται ΜΟΝΟ για το ψυκτικό μέσο R32. Ο τύπος του χρησιμοποιούμενου ψυκτικού μέσου αναγράφεται στην πινακίδα τύπου της εξωτερικής μονάδας. Το ψυκτικό μέσο R32 είναι εύφλεκτο. Σε περίπτωση διαρροής του ψυκτικού μέσου ή επαφής του με φωτιά ή εξαρτήματα που παράγουν θερμότητα, μπορεί να σχηματίσει επιβλαβές αέριο ή να προκαλέσει κίνδυνο πυρκαγιάς.
	Μελετήστε με προσοχή το ΕΓΧΕΙΡΙΔΙΟ ΟΔΗΓΙΩΝ ΧΡΗΣΕΩΣ πριν από τη λειτουργία.	
	Το προσωπικό σέρβις πρέπει να μελετήσει επιμελώς το ΕΓΧΕΙΡΙΔΙΟ ΟΔΗΓΙΩΝ ΧΡΗΣΕΩΣ και το ΕΓΧΕΙΡΙΔΙΟ ΟΔΗΓΙΩΝ ΕΓΚΑΤΑΣΤΑΣΗΣ πριν από τη λειτουργία.	
	Περισσότερες πληροφορίες παρέχονται στο ΕΓΧΕΙΡΙΔΙΟ ΟΔΗΓΙΩΝ ΧΡΗΣΕΩΣ, στο ΕΓΧΕΙΡΙΔΙΟ ΟΔΗΓΙΩΝ ΕΓΚΑΤΑΣΤΑΣΗΣ κλπ.	

### Σύμβολα που χρησιμοποιούνται στο κείμενο

#### ⚠ Προειδοποίηση:

Περιγράφει τα μέτρα ασφαλείας που πρέπει να λαμβάνονται για την πρόληψη του κινδύνου τραυματισμού ή και θανάτου του χρήστη.

#### ⚠ Προσοχή:

Περιγράφει προφυλακτικά μέτρα που πρέπει να λαμβάνονται για ν'αποφεύγεται βλάβη στη μονάδα.

#### ⚠ Προειδοποίηση:

- Αυτές οι συσκευές δεν είναι διαθέσιμες στο ευρύ κοινό.
- Η εγκατάσταση της μονάδας δεν πρέπει να γίνεται από τον χρήστη. Ζητήστε από το κατάστημα που την αγοράσατε ή από εξουσιοδοτημένη εταιρεία να κάνουν την εγκατάσταση της μονάδας. Εάν η εγκατάσταση της μονάδας δεν γίνει όπως προβλέπεται, ενδέχεται να έχει σαν αποτέλεσμα να παρουσιαστεί διαρροή νερού, να προκληθεί ηλεκτροπληξία ή να συμβεί πυρκαγιά.
- Μη στέκεστε ή τοποθετείτε διάφορα είδη πάνω στη μονάδα.
- Μη πετάτε ή πιτσιλίζετε νερό πάνω στη μονάδα και μη την αγγίζετε με βρεγμένα χέρια. Υπάρχει κίνδυνος να προκληθεί ηλεκτροπληξία.
- Μη ψεκάσετε εύφλεκτο αέριο κοντά στη μονάδα. Ενδέχεται να προκληθεί πυρκαγιά.

### Σύμβολα που χρησιμοποιούνται στις εικονογραφήσεις

⚠ : Δείχνει μέρος της συσκευής που πρέπει να γειώνεται.

- Μη τοποθετείτε θερμάστρα γκαζιού ή κάθε άλλη συσκευή που παράγει γυμνή φλόγα σε μέρος όπου θα εκτίθεται στην αποβολή αερίων από τη μονάδα. Η καύση της θερμάστρας ενδέχεται να είναι ατελής.
- Ενώ η εξωτερική μονάδα βρίσκεται σε λειτουργία δεν πρέπει να βγάξετε το μπροστινό φάντωμα ή τον προφυλακτήρα του ανεμιστήρα.
- Μόλις παρατηρήσετε παράξενους ή ασυνήθιστους ήχους, θόρυβο, ή κραδασμούς, σταματήστε την λειτουργία της συσκευής κλείνοντας τον διακόπτη παροχής ηλεκτρικού ρεύματος και αποταθείτε στον μεταπωλητή που σας την προμήθευσε.
- Μην βάζετε τα δάκτυλά σας, μακρόστενα αντικείμενα κτλ. μέσα στο στόμιο εισόδου και εξόδου του αέρα.

## 1. Προφυλακτικά Μέτρα Ασφαλείας

- Εάν ασυνήθιστες μυρωδιές εκπέμπονται από την μονάδα, σταματήστε να τη χρησιμοποιείτε, κλείσετε τον ηλεκτρικό διακόπτη και συμβουλευτείτε το κατάστημα από το οποίο την αγοράσατε. Εάν συνεχίσετε να τη χρησιμοποιείτε, ενδέχεται να προκληθεί βλάβη, ηλεκτροπληξία ή πυρκαγιά.
- Το συγκεκριμένο κλιματιστικό ΔΕΝ προορίζεται για να χρησιμοποιείται χωρίς επίβλεψη από παιδιά ή άτομα με ειδικές ανάγκες.
- Μικρά παιδιά πρέπει να επιβλέπονται ώστε να μην παίζουν με το κλιματιστικό.
- Εάν παρουσιασθεί μία διαφυγή ή διαρροή στο ψυκτικό αέριο, σταματήστε να χρησιμοποιείτε το μηχάνημα, εξαερίστε πλήρως τον χώρο και αποταθείτε στον μεταπωλητή.
- Κατά την εγκατάσταση, τη μετεγκατάσταση ή τη συντήρηση του κλιματιστικού, χρησιμοποιείτε αποκλειστικά το ψυκτικό μέσο που αναγράφεται στην εξωτερική μονάδα για την πλήρωση των σωλήνων ψυκτικού μέσου. Μην αναμειγνύετε το ψυκτικό μέσο με κανένα άλλο ψυκτικό μέσο και μην αφήνετε αέρα στους σωλήνες.
  - Όταν ο αέρας αναμειγνύεται με το ψυκτικό μέσο, μπορεί να προκαλέσει αφύσικα υψηλή πίεση στους σωλήνες ψυκτικού μέσου προκαλώντας έκρηξη και άλλους κινδύνους.
  - Η χρήση οποιουδήποτε ψυκτικού μέσου εκτός του καθορισμένου για το σύστημα θα προκαλέσει μηχανική αστοχία, δυσλειτουργία του συστήματος ή βλάβη της μονάδας. Στη χειρότερη των περιπτώσεων, θα μπορούσε να προκληθεί σοβαρή υποβάθμιση της ασφάλειας του προϊόντος.
  - Επίσης, μπορεί να αποτελέσει παραβίαση των ισχυόντων νόμων.
  - Η MITSUBISHI ELECTRIC CORPORATION δεν μπορεί να θεωρηθεί υπεύθυνη για δυσλειτουργίες ή ατυχήματα που προκαλούνται από τη χρήση λανθασμένου τύπου ψυκτικού.
- Αυτή η εσωτερική μονάδα πρέπει να εγκατασταθεί σε χώρο ίσων ή μεγαλύτερων διαστάσεων από εκείνον που ορίζεται στο εγχειρίδιο εγκατάστασης της εξωτερικής μονάδας. Ανατρέξτε στο εγχειρίδιο εγκατάστασης της εξωτερικής μονάδας.
- Χρησιμοποιείτε αποκλειστικά τα μέσα που συνιστά ο κατασκευαστής για να επισπεύσετε τη διαδικασία απόψυξης ή για τον καθαρισμό.
- Η εσωτερική μονάδα πρέπει να αποθηκεύεται σε χώρο στον οποίο δεν υπάρχει καμία διάταξη ανάφλεξης συνεχούς λειτουργίας, ακάλυπτη φλόγα, συσκευή αερίου ή ηλεκτρικός θερμαντήρας.
- Μην τρυπάτε και μην καίτε τους σωλήνες ψυκτικού μέσου αυτής της εσωτερικής μονάδας.
- Έχετε επίγνωση ότι το ψυκτικό μέσο μπορεί να είναι άοσμο.

### ⚠ Προσοχή:

- Μην χρησιμοποιείτε αιχμηρά αντικείμενα για να πατάτε τα κουμπιά, η ενέργεια αυτή ενδέχεται να προκαλέσει βλάβη στο τηλεχειριστήριο.
- Ποτέ μη μπλοκάρτε ή καλύπτετε τα ανοίγματα εισόδου και εξόδου αέρα της εσωτερικής και της εξωτερικής μονάδας.

### Πέταγμα της μονάδας σαν άχρηστη

Εάν θέλετε να πετάξετε τη συσκευή σαν άχρηστη, συμβουλευτείτε σχετικά το κατάστημα από το οποίο την αγοράσατε.

## 2. Ονόματα μερών

### ■ Εσωτερική μονάδα

	PEAD-M-JA(L)
Βαθμίδες λειτουργίας ανεμιστήρα	3 βαθμίδες
Πτερύγιο	–
Κινητή γρίλια	–
Φίλτρο	Κανονικό
Ένδειξη καθαρισμού φίλτρου	–

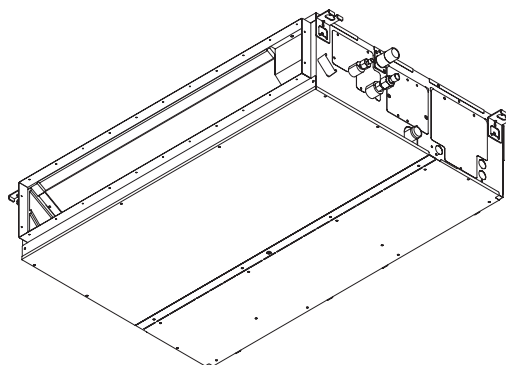

## 2. Ονόματα μερών

### ■ Ενσύρματο τηλεχειριστήριο

#### Διασύνδεση τηλεχειριστηρίου

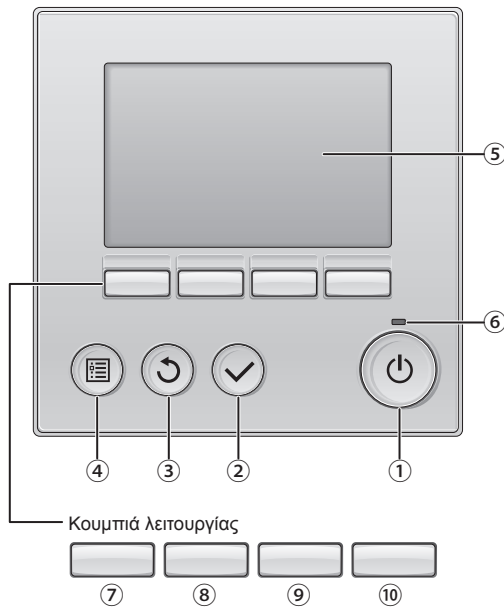

Οι λειτουργίες των κουμπιών λειτουργίας αλλάζουν ανάλογα με την οθόνη. Ανατρέξτε στον οδηγό λειτουργίας κουμπιών που εμφανίζεται στο κάτω μέρος της οθόνης LCD για τις λειτουργίες που εξυπηρετούν σε μια συγκεκριμένη οθόνη. Όταν το σύστημα ελέγχεται κεντρικά, δεν θα εμφανιστεί ο οδηγός λειτουργίας κουμπιού που αντιστοιχεί στο κλειδωμένο κουμπί.

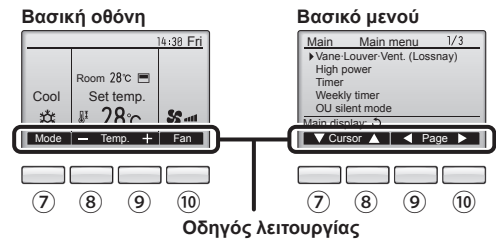

#### ① Κουμπί [ON/OFF]

Πιέστε για να ΕΝΕΡΓΟΠΟΙΗΣΕΤΕ/ΑΠΕΝΕΡΓΟΠΟΙΗΣΕΤΕ (ON/OFF) την εσωτερική μονάδα.

#### ② Κουμπί [ΕΠΙΛΟΓΗ]

Πιέστε για να αποθηκεύσετε τη ρύθμιση.

#### ③ Κουμπί [ΕΠΙΣΤΡΟΦΗ]

Πιέστε για να επιστρέψετε στην προηγούμενη οθόνη.

#### ④ Κουμπί [ΜΕΝΟΥ]

Πιέστε για να επαναφέρετε το Βασικό μενού.

#### ⑤ Οπισθόφωτο LCD

Θα εμφανιστούν οι ρυθμίσεις λειτουργίας.

Όταν ο οπίσθιος φωτισμός είναι απενεργοποιημένος, με την πίεση οποιουδήποτε κουμπιού ο φωτισμός αυτός θα ενεργοποιηθεί και θα παραμείνει αναμμένος για μια συγκεκριμένη χρονική περίοδο, ανάλογα με την οθόνη.

Όταν ο οπίσθιος φωτισμός είναι απενεργοποιημένος, με την πίεση οποιουδήποτε κουμπιού ο φωτισμός αυτός θα ενεργοποιηθεί και η λειτουργία του δεν διεξάγεται. (εκτός του κουμπιού [ON/OFF])

#### ⑥ Λυχνία ON/OFF

Αυτή η λυχνία ανάβει πράσινη, όσο η μονάδα είναι σε λειτουργία. Αναβοσβήνει ενώ το τηλεχειριστήριο εκκινείται ή όταν υπάρχει σφάλμα.

#### ⑦ Κουμπί λειτουργίας [F1]

Βασική οθόνη: Πιέστε για να αλλάξετε τη κατάσταση λειτουργίας.  
Βασικό μενού: Πιέστε για να μετακινήσετε προς τα κάτω τον κέρσορα.

#### ⑧ Κουμπί λειτουργίας [F2]

Βασική οθόνη: Πιέστε για να μειώσετε τη θερμοκρασία.  
Βασικό μενού: Πιέστε για να μετακινήσετε προς τα επάνω τον κέρσορα.

#### ⑨ Κουμπί λειτουργίας [F3]

Βασική οθόνη: Πιέστε για να αυξήσετε τη θερμοκρασία.  
Βασικό μενού: Πιέστε για να πάτε στην προηγούμενη σελίδα.

#### ⑩ Κουμπί λειτουργίας [F4]

Βασική οθόνη: Πιέστε για να αλλάξετε την ταχύτητα του ανεμιστήρα.  
Βασικό μενού: Πιέστε για να πάτε στην επόμενη σελίδα.

## 2. Ονόματα μερών

### Οθόνη

Η βασική οθόνη μπορεί να προβάλλεται με δύο διαφορετικούς τρόπους: "Full" (Πλήρης) και "Basic" (Βασικός). Η εργοστασιακή ρύθμιση είναι "Full" (Πλήρης). Για να γυρίσετε στον τρόπο "Basic" (Βασικός), αλλάξτε τη ρύθμιση Βασικής οθόνης. (Ανατρέξτε στο εγχειρίδιο λειτουργίας που παρέχεται με το τηλεχειριστήριο.)

<Κατάσταση λειτουργίας Πλήρης>

\* Όλα τα εικονίδια προβάλλονται προς επεξήγηση.

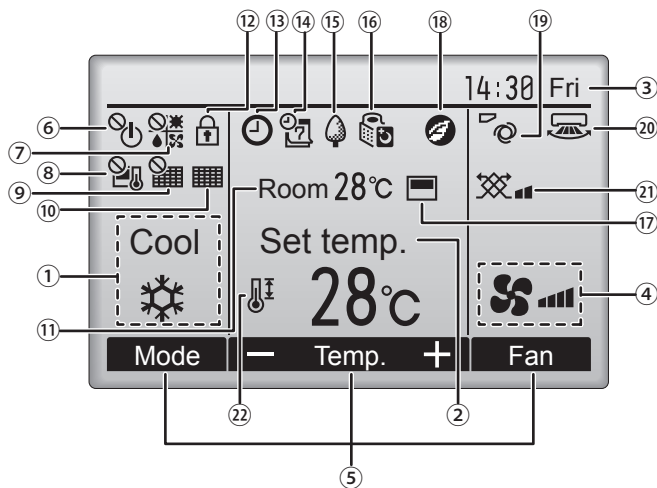

<Κατάσταση λειτουργίας Βασικός>

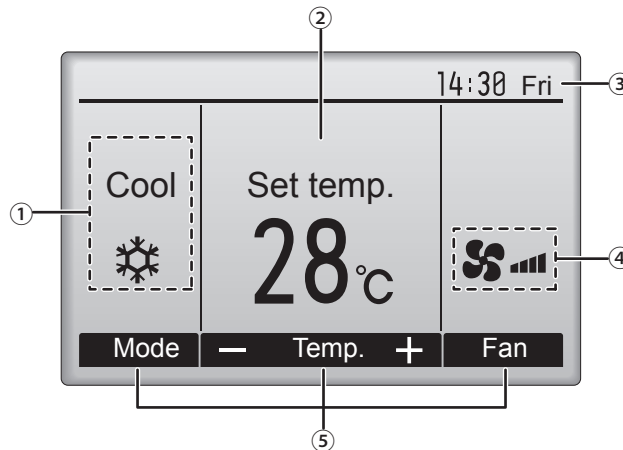

#### ① Κατάσταση λειτουργίας

Εδώ εμφανίζεται η κατάσταση λειτουργίας της εσωτερικής μονάδας.

#### ② Προ-ρυθμισμένη θερμοκρασία

Εδώ εμφανίζεται η προ-ρυθμισμένη θερμοκρασία.

#### ③ Ρολόι (Δείτε το Εγχειρίδιο εγκατάστασης.)

Εδώ εμφανίζεται ο τρέχων χρόνος.

#### ④ Ταχύτητα ανεμιστήρα

Εδώ εμφανίζεται η ρύθμιση ταχύτητας ανεμιστήρα.

#### ⑤ Οδηγός λειτουργιών κουμπιών

Εδώ εμφανίζονται οι λειτουργίες των αντίστοιχων κουμπιών.



Εμφανίζεται όταν η λειτουργία ON/OFF ελέγχεται κεντρικά.



Εμφανίζεται όταν η κατάσταση λειτουργίας ελέγχεται κεντρικά.



Εμφανίζεται όταν η προ-ρυθμισμένη θερμοκρασία ελέγχεται κεντρικά.



Εμφανίζεται όταν η λειτουργία επαναφοράς φίλτρου ελέγχεται κεντρικά.



Προσδιορίζει το πότε χρειάζεται συντήρηση το φίλτρο.

#### ⑪ Θερμοκρασία δωματίου (Δείτε το Εγχειρίδιο εγκατάστασης.)

Εδώ εμφανίζεται η τρέχουσα θερμοκρασία δωματίου.



Εμφανίζεται όταν τα κουμπιά είναι κλειδωμένα.



Εμφανίζεται όταν έχει ενεργοποιηθεί το "On/Off timer", το "Night setback" ή η λειτουργία χρονοδιακόπτη "Auto-off".

Το εμφανίζεται όταν ο χρονοδιακόπτης είναι απενεργοποιημένος από το κεντρικό σύστημα ελέγχου.



Εμφανίζεται όταν έχει ενεργοποιηθεί ο εβδομαδιαίος χρονοδιακόπτης.



Εμφανίζεται ενώ οι μονάδες λειτουργούν στην κατάσταση λειτουργίας εξοικονόμησης ενέργειας. (Δεν θα εμφανιστεί σε ορισμένα μοντέλα εσωτερικών μονάδων)



Εμφανίζεται ενώ οι εξωτερικές μονάδες λειτουργούν στην αθόρυβη κατάσταση λειτουργίας.



Εμφανίζεται όταν το ενσωματωμένο θερμίστορ στο τηλεχειριστήριο έχει ενεργοποιηθεί για την παρακολούθηση της θερμοκρασίας δωματίου (⑪).

Εμφανίζεται όταν το θερμίστορ στην εσωτερική μονάδα είναι ενεργοποιημένο για την παρακολούθηση της θερμοκρασίας δωματίου.



Εμφανίζεται όταν οι μονάδες βρίσκονται σε κατάσταση λειτουργίας εξοικονόμησης ενέργειας με τον αισθητήρα 3D i-See.



Προσδιορίζει τη ρύθμιση πτερυγίου φτερωτής.



Προσδιορίζει τη ρύθμιση περσίδας.



Προσδιορίζει τη ρύθμιση εξαερισμού.



Εμφανίζεται όταν το εύρος προ-ρυθμισμένης θερμοκρασίας είναι περιορισμένο.

Οι περισσότερες ρυθμίσεις (εκτός των ON/OFF, κατάστασης λειτουργίας, ταχύτητας ανεμιστήρα, θερμοκρασίας) μπορούν να γίνουν από την οθόνη μενού. (Ανατρέξτε στο εγχειρίδιο λειτουργίας που παρέχεται με το τηλεχειριστήριο.)



## 2. Ονόματα μερών

### ■ Ασύρματο τηλεχειριστήριο (προαιρετικό)

#### Πλήκτρο ON/OFF (ενεργοποίηση/απενεργοποίηση)

Με το πάτημα του κουμπιού ξεκινάει η λειτουργία. Με δεύτερο πάτημα η λειτουργία σταματάει.

#### Πλήκτρο FAN SPEED (Ταχύτητα ανεμιστήρα)

Το πλήκτρο αυτό χρησιμοποιείται για τη ρύθμιση της ταχύτητας ανεμιστήρα στο χαμηλό, μέτριο ή υψηλό.

#### Πλήκτρο MODE SELECT (Επιλογή κατάστασης λειτουργίας)

Το πλήκτρο αυτό χρησιμοποιείται για την εναλλαγή των λειτουργιών αυτόματο, ψύξη, θέρμανση και αφύγρανση.

#### Κουμπί CHECK

#### Κουμπί TEST RUN

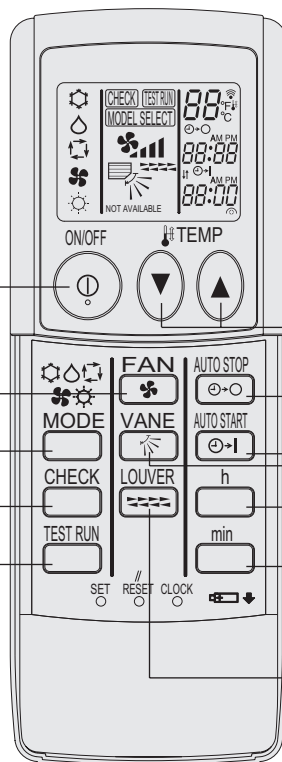

#### Πλήκτρο SET TEMPERATURE (Ρύθμιση θερμοκρασίας)

Το πλήκτρο SET TEMPERATURE ορίζει τη θερμοκρασία του δωματίου.

#### Κουμπί AUTO STOP/AUTO START

Χρησιμοποιείται για την επιλογή έναρξης και διακοπής της λειτουργίας με χρονοδιακόπτη.

#### Πλήκτρο VANE CONTROL (Έλεγχος πτερυγίου)

Χρησιμοποιείται για την αλλαγή της κατεύθυνσης της ροής του αέρα.

#### Κουμπί h

Χρησιμοποιείται για τη ρύθμιση της τρέχουσας ώρας

#### Κουμπί min

Χρησιμοποιείται για τη ρύθμιση της τρέχουσας ώρας

#### Κουμπί LOUVER

Χρησιμοποιείται για τη ρύθμιση της κατεύθυνσης ροή αέρα.

- Όταν χρησιμοποιείτε το ασύρματο τηλεχειριστήριο, φροντίστε να το έχετε στραμμένο προς την κατεύθυνση του δέκτη της εσωτερικής μονάδας.
- Εάν χρησιμοποιήσετε το τηλεχειριστήριο εντός δύο λεπτών μετά την παροχή ρεύματος στην εσωτερική μονάδα, η εσωτερική μονάδα ενδέχεται να ηχήσει δύο φορές λόγω του ότι εκτελεί τον αρχικό αυτόματο έλεγχο.
- Η εσωτερική μονάδα ηχεί για να επιβεβαιωθεί ότι το σήμα που εκπέμπεται από το τηλεχειριστήριο έχει ληφθεί. Η λήψη των σημάτων είναι εφικτή από τη μονάδα σε απόσταση έως και περίπου 7 μέτρων σε ευθεία από την εσωτερική μονάδα και σε ζώνη 45° αριστερά και δεξιά από τη μονάδα. Ωστόσο, η ικανότητα της μονάδας να λαμβάνει σήματα μπορεί να επηρεαστεί από φωτισμό, όπως μια πηγή φθορίζοντος ή ισχυρού φωτός.
- Εάν αναβοσβήνει η λυχνία λειτουργίας κοντά στο δέκτη της εσωτερικής μονάδας, πρέπει να ελέγξετε τη μονάδα. Απευθυνθείτε στον αντιπρόσωπο της περιοχής σας για επίσκεψη.
- Να χειρίζεστε με προσοχή το τηλεχειριστήριο! Φροντίστε να μην σας πέσει ή να μην υποστεί ισχυρούς κραδασμούς. Επίσης, να μην το βρέχετε, ούτε να το αφήνετε σε χώρο με υψηλή υγρασία.
- Για να αποφύγετε το ενδεχόμενο να τοποθετήσετε το τηλεχειριστήριο σε σημείο όπου μπορεί να υποστεί βλάβη, εγκαταστήστε τη βάση στήριξης που παρέχεται μαζί με αυτό σε έναν τοίχο και να τοποθετείτε πάντοτε εκεί το τηλεχειριστήριο μετά τη χρήση.

### Τοποθέτηση/αντικατάσταση μπαταριών

1. Αφαιρέστε το πάνω κάλυμμα, τοποθετήστε δύο μπαταρίες AAA και, στη συνέχεια, τοποθετήστε το πάνω κάλυμμα στη θέση του.

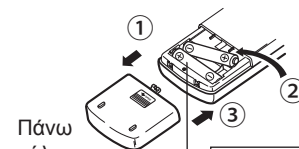

Πάνω κάλυμμα

Δύο μπαταρίες AAA  
Τοποθετήστε πρώτα τον αρνητικό (-) πόλο της κάθε μπαταρίας. Τοποθετήστε τις μπαταρίες με τη σωστή κατεύθυνση (+, -)!

2. Πατήστε το κουμπί Reset (Επανεκκίνηση).

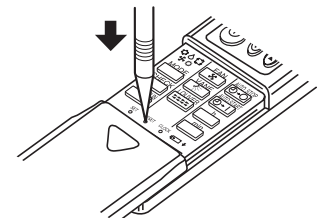

Πατήστε το κουμπί Reset (Επανεκκίνηση) με ένα αντικείμενο με στενό άκρο.

### 3. Λειτουργία

■ Για πληροφορίες σχετικά με τη μέθοδο λειτουργίας, ανατρέξτε στο εγχειρίδιο λειτουργίας που παρέχεται με κάθε τηλεχειριστήριο.

#### 3.1. ON (Ενεργοποίηση)/OFF (Απενεργοποίηση)

##### 3.1.1. για ενσύρματο τηλεχειριστήριο

[ON]



Πιέστε το κουμπί [ON/OFF].  
Η λυχνία ON/OFF θα ανάψει πράσινη και θα ξεκινήσει η λειτουργία.

[OFF]



Πιέστε εκ νέου το κουμπί [ON/OFF].  
Η λυχνία ON/OFF θα σβήσει και η λειτουργία θα σταματήσει.

##### ■ Μνήμη κατάστασης λειτουργίας

	Ρύθμιση τηλεχειριστηρίου
Κατάσταση λειτουργίας	Κατάσταση λειτουργίας πριν από την απενεργοποίηση της ισχύος
Προ-ρυθμισμένη θερμοκρασία	Προ-ρυθμισμένη θερμοκρασία πριν από την απενεργοποίηση της ισχύος
Ταχύτητα ανεμιστήρα	Ταχύτητα ανεμιστήρα πριν από την απενεργοποίηση της ισχύος

##### ■ Ρυθμιζόμενο εύρος προ-ρυθμισμένης θερμοκρασίας

Κατάσταση λειτουργίας	Εύρος προ-ρυθμισμένης θερμοκρασίας
Cool/Dry (Ψύξη/Αφύγρανση)	19 – 30 °C
Heat (Θέρμανση)	17 – 28 °C
Auto (Αυτόματο)	19 – 28 °C
Fan/Ventilation (Ανεμιστήρας/Εξαερισμός)	Δεν ρυθμίζεται

##### 3.1.2. Για το ασύρματο τηλεχειριστήριο

[ON]

■ Πιέστε το πλήκτρο έναρξης/διακοπής λειτουργίας ① .

Παρατήρηση:

● Όταν γίνει επανεκκίνηση της μονάδας, οι αρχικές ρυθμίσεις έχουν ως εξής:

	Ρυθμίσεις τηλεχειριστηρίου		
Κατάσταση	Τελευταία ρύθμιση		
Ρύθμιση θερμοκρασίας	Τελευταία ρύθμιση		
Ταχύτητα ανεμιστήρα	Τελευταία ρύθμιση		
Ανοδική/Καθοδική ροή αέρα	Κατάσταση	COOL ή DRY	Οριζόντια έξοδος
		HEAT	Τελευταία ρύθμιση
		FAN	Οριζόντια έξοδος

[OFF]

■ Πιέστε ξανά το πλήκτρο έναρξης/διακοπής λειτουργίας ① .

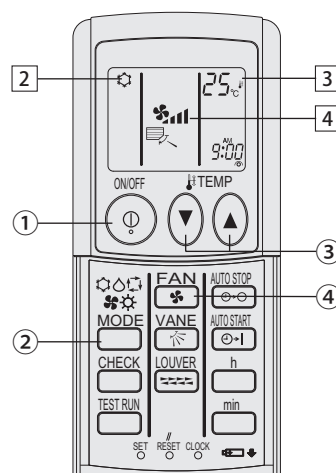

(προαιρετικό)

Σημείωση:

Ακόμη κι αν πατήσετε το διακόπτη λειτουργίας με την ένδειξη ON/OFF για ν'ανοίξετε πάλι τη συσκευή αμέσως μόλις την κλείσετε, δεν πρόκειται να τεθεί σε λειτουργία πριν περάσουν τρία λεπτά. Αυτό συμβαίνει για να προστατευθούν τα εσωτερικά μέρη της συσκευής από τυχόν βλάβες.

#### 3.2. Επιλογή τρόπου λειτουργίας

##### 3.2.1. για ενσύρματο τηλεχειριστήριο

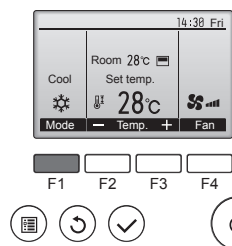

Πιέστε το κουμπί [F1] για να περάσετε από όλες τις καταστάσεις λειτουργίας με τη σειρά "Cool" (Ψύξη), "Dry" (Αφύγρανση), "Fan" (Ανεμιστήρας), "Auto" (Αυτόματο), και "Heat" (Θέρμανση). Επιλέξτε την επιθυμητή κατάσταση λειτουργίας.

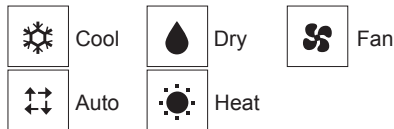

• Οι καταστάσεις λειτουργίας οι οποίες δεν είναι διαθέσιμες στα συνδεδεμένα μοντέλα εσωτερικών μονάδων, δεν θα εμφανίζονται στην οθόνη.

##### Τι σημαίνει το εικονίδιο λειτουργίας που αναβοσβήνει

Το εικονίδιο λειτουργίας θα αναβοσβήνει όταν άλλες εσωτερικές μονάδες στο ίδιο σύστημα ψύξης (συνδεδεμένο στην ίδια εξωτερική μονάδα) λειτουργούν ήδη σε μια διαφορετική κατάσταση λειτουργίας. Σε αυτή την περίπτωση, η υπόλοιπη μονάδα στην ίδια ομάδα μπορεί να λειτουργεί μόνο στην ίδια κατάσταση λειτουργίας.

##### 3.2.2. Για το ασύρματο τηλεχειριστήριο

■ Πατήστε το κουμπί επιλογής λειτουργίας (☁️❄️🌞) ② και επιλέξτε τον τρόπο λειτουργίας ②.

- ☁️ Λειτουργία κλιματισμού με κρύο αέρα
- 💧 Λειτουργία αφύγρανσης
- 🌀 Λειτουργία ανεμιστήρα
- 🌞 Λειτουργία θέρμανσης
- ☑️ Αυτόματη λειτουργία (ψύξης/θέρμανσης)
- 🌀 Κατάσταση λειτουργίας Ventilation (Εξαερισμός)

Υποδεικνύεται με την ακόλουθη προϋπόθεση  
Χρησιμοποιείται ενσύρματο τηλεχειριστήριο  
Υπάρχει σύνδεση LOSSNAY

### 3. Λειτουργία

#### Αυτόματη λειτουργία

- Βάσει μιας καθορισμένης θερμοκρασίας, η λειτουργία ψύξης ξεκινά όταν η θερμοκρασία περιβάλλοντος είναι υπερβολικά υψηλή και η λειτουργία θέρμανσης ξεκινά όταν η θερμοκρασία περιβάλλοντος είναι πολύ χαμηλή.
- Κατά τη διάρκεια της αυτόματης λειτουργίας, εάν η θερμοκρασία περιβάλλοντος αλλάξει και παραμείνει στους 2 °C ή περισσότερο πάνω από την καθορισμένη θερμοκρασία για 15 λεπτά, το κλιματιστικό αλλάζει σε κατάσταση λειτουργίας ψύξης. Κατά τον ίδιο τρόπο, εάν η θερμοκρασία περιβάλλοντος παραμείνει στους 2 °C ή περισσότερο κάτω από την καθορισμένη θερμοκρασία για 15 λεπτά, το κλιματιστικό αλλάζει σε κατάσταση λειτουργίας θέρμανσης.

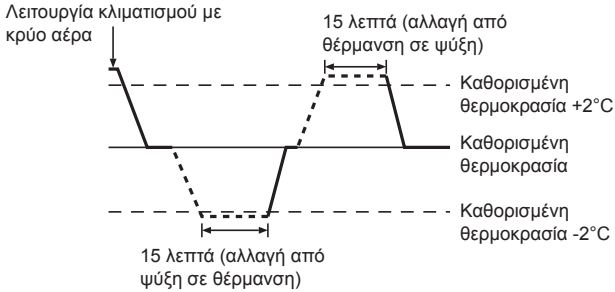

- Λόγω του ότι το κλιματιστικό ρυθμίζει αυτόματα τη θερμοκρασία περιβάλλοντος για να διατηρήσει μια καθορισμένη αποτελεσματική θερμοκρασία, η λειτουργία ψύξης εκτελείται μερικώς βαθμούς υψηλότερα και η λειτουργία θέρμανσης μερικώς βαθμούς χαμηλότερα και σε σχέση με την καθορισμένη θερμοκρασία περιβάλλοντος, εφόσον επιτευχθεί η θερμοκρασία (αυτόματη λειτουργία εξοικονόμησης ενέργειας).

#### 3.3. Ρύθμιση θερμοκρασίας

##### 3.3.1. για ενσύρματο τηλεχειριστήριο

<Cool (Ψύξη), Dry (Αφύγραση), Heat (Θέρμανση) και Auto (Αυτόματο)>

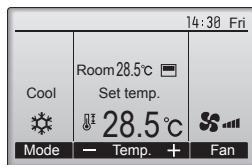
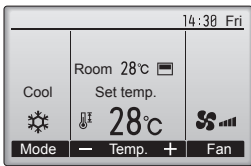

Παράδειγμα οθόνης (Κελσίου σε προσαυξήσεις των 0,5 βαθμών)



Πατήστε το κουμπί [F2] για να μειώσετε την προ-ρυθμισμένη θερμοκρασία, και πατήστε το κουμπί [F3] για να την αυξήσετε.

- Ανατρέξτε στον πίνακα στη σελίδα 106 για το ρυθμιζόμενο εύρος θερμοκρασίας για διαφορετικές καταστάσεις λειτουργίας.
- Το προ-ρυθμισμένο εύρος θερμοκρασίας δεν μπορεί να ρυθμιστεί για τη λειτουργία ανεμιστήρα/εξαερισμού.
- Η προ-ρυθμισμένη θερμοκρασία θα εμφανιστεί είτε σε βαθμούς Κελσίου σε προσαυξήσεις του 0,5 ή 1 βαθμού, είτε σε Φαρενάιτ, ανάλογα με το μοντέλο εσωτερικής μονάδας και τη ρύθμιση λειτουργίας οθόνης στο τηλεχειριστήριο.

##### 3.3.2. Για το ασύρματο τηλεχειριστήριο

###### ► Για να χαμηλώσετε τη θερμοκρασία δωματίου:

Πατήστε το κουμπί με την ένδειξη ③ για να τοποθετήσετε τη θερμοκρασία που θέλετε.

Η θερμοκρασία που έχετε επιλέξει εμφανίζεται .

- Κάθε φορά που πατάτε το κουμπί, η θερμοκρασία μειώνεται κατά 1 °C.

###### ► Για να αυξήσετε τη θερμοκρασία δωματίου:

Πατήστε το κουμπί με την ένδειξη ③ για να τοποθετήσετε τη θερμοκρασία που θέλετε.

Η θερμοκρασία που έχετε επιλέξει εμφανίζεται .

- Κάθε φορά που πατάτε το κουμπί, η θερμοκρασία μειώνεται κατά 1 °C.

- Οι κλίμακες θερμοκρασιών που διατίθενται είναι:

Κρύος & Στεγνός αέρας: 19 - 30 °C  
 Θερμός αέρας: 17 - 28 °C  
 Αυτόματη λειτουργία: 19 - 28 °C

- Στην οθόνη αναβοσβήνει μία από τις δύο ενδείξεις 8 °C ή 39 °C για να σας πληροφορήσει εάν η θερμοκρασία του χώρου είναι χαμηλότερη ή υψηλότερη από την ένδειξη που εμφανίζεται στην οθόνη.

### 3.4. Ρύθμιση ταχύτητας ανεμιστήρα

#### 3.4.1. για ενσύρματο τηλεχειριστήριο

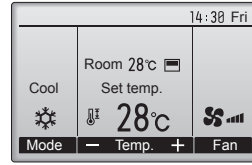

Πιέστε το κουμπί [F4] για να περάσετε από όλες τις ταχύτητες ανεμιστήρα με την ακόλουθη σειρά.

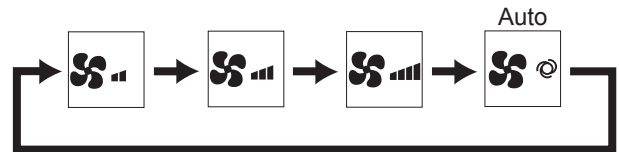

#### 3.4.2. Για το ασύρματο τηλεχειριστήριο

- Πατήστε το κουμπί με την ένδειξη ④ για να επιλέξετε την ταχύτητα που θέλετε περιστροφής του ανεμιστήρα.

- Κάθε φορά που πατάτε το κουμπί, οι διαθέσιμες επιλογές αλλάζουν στη μικρή οθόνη του τηλεχειριστήριου, ως φαίνονται πιο κάτω.

Ταχύτητα ανεμιστήρα	Οθόνη τηλεχειριστήριου			
	Χαμηλή	Μεσαία	Υψηλή	Αυτόματη
3-διαβαθμίσεις				

#### Σημειώσεις:

- Η πραγματική ταχύτητα ανεμιστήρα που παράγεται από τη μονάδα θα διαφέρει από την ταχύτητα που εμφανίζεται στην ένδειξη του τηλεχειριστήριου στις παρακάτω περιπτώσεις:
  1. Όσο στην ένδειξη εμφανίζεται η κατάσταση "STAND BY" (ANAMONH) ή "DEFROST" (ΑΠΟΨΥΞΗ).
  2. Όταν η θερμοκρασία του εναλλάκτη θερμότητας είναι χαμηλή στην κατάσταση λειτουργία θέρμανσης. (π.χ. αμέσως μετά την έναρξη της λειτουργίας θέρμανσης)
  3. Σε κατάσταση HEAT, όταν η θερμοκρασία δωματίου είναι υψηλότερη από τη ρύθμιση θερμοκρασίας.
  4. Όταν η μονάδα βρίσκεται σε κατάσταση DRY.

### 3. Λειτουργία

#### 3.5. Εξαερισμός (για ενσύρματο τηλεχειριστήριο)

##### 3.5.1. Πλοήγηση μέσα από το Βασικό μενού

###### <Πρόσβαση στο Βασικό μενού>

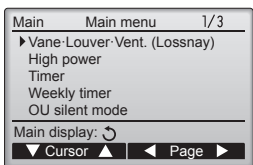

Πιέστε το κουμπί [MENOY]. Θα εμφανιστεί το Main menu (Βασικό μενού).



###### <Επιλογή στοιχείου>

κέρσορα

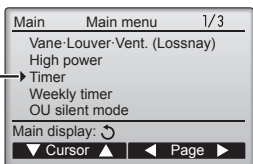

Πιέστε το [F1] για να μετακινήσετε προς τα κάτω τον κέρσορα. Πιέστε το [F2] για να μετακινήσετε προς τα επάνω τον κέρσορα.



###### <Πλοήγηση μέσα από τις σελίδες>

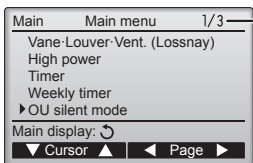

Πιέστε το [F3] για να πάτε στην προηγούμενη σελίδα. Πιέστε το [F4] για να πάτε στην επόμενη σελίδα.



###### <Αποθήκευση των ρυθμίσεων>



Επιλέξτε το επιθυμητό στοιχείο και πιέστε το κουμπί [ΕΠΙΛΟΓΗ].

Θα εμφανιστεί η οθόνη για τη ρύθμιση του επιλεγμένου στοιχείου.



###### <Αποχώρηση από την οθόνη Βασικό μενού>

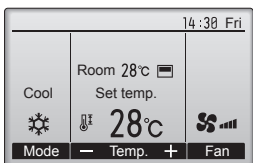

Πιέστε το κουμπί [ΕΠΙΣΤΡΟΦΗ] για να αποχωρήσετε από το Βασικό μενού και να επιστρέψετε στην Βασική οθόνη.



Εάν δεν αγγίξετε κάποιο κουμπί για 10 λεπτά, η οθόνη θα επιστρέψει αυτόματα στη Βασική οθόνη. Οποιοδήποτε ρυθμίσεις που δεν έχουν αποθηκευτεί θα χαθούν.

###### <Προβολή των μη υποστηριζόμενων λειτουργιών>

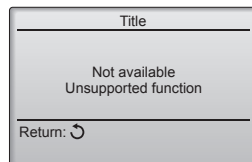

Το μήνυμα αριστερά θα εμφανιστεί εάν ο χρήστης επιλέξει μια λειτουργία που δεν υποστηρίζεται από το αντίστοιχο μοντέλο εσωτερικής μονάδας.

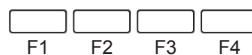

##### 3.5.2. Vane-Vent. (Lossnay) (Πτερύγιο φερρωτής-Άνοιγμα. (Σύστημα Lossnay))

###### <Πρόσβαση στο μενού>

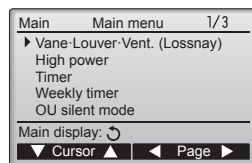

Επιλέξτε το "Vane-Louver-Vent. (Lossnay)" (Πτερύγιο φερρωτής-Περσίδα-Άνοιγμα. (Σύστημα Lossnay)) από το Βασικό μενού, και πιέστε το κουμπί [ΕΠΙΛΟΓΗ].



###### <Ρύθμιση εξαερισμού>

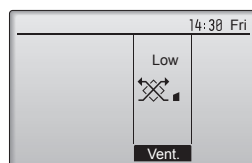

Πιέστε το κουμπί [F3] για να περάσετε από όλες τις επιλογές ρύθμισης εξαερισμού με σειρά "Off", "Low" (Χαμηλό) και "High" (Υψηλό). \* Ρυθμίζεται μόνο όταν έχει συνδεθεί μονάδα LOSSNAY.



• Ο ανεμιστήρας σε ορισμένα μοντέλα εσωτερικών μονάδων μπορεί να διασυνδεθεί με ορισμένα μοντέλα μονάδων εξαερισμού.

###### <Επιστροφή στο Βασικό μενού>

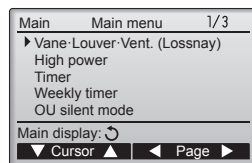

Πιέστε το κουμπί [ΕΠΙΣΤΡΟΦΗ] για να επιστρέψετε στο Main menu (Βασικό μενού).



##### 3.6. Εξαερισμός (Για το ασύρματο τηλεχειριστήριο)

- Ο ανεμιστήρας θα ξεκινήσει να λειτουργεί αυτόματα όταν ενεργοποιείται η εσωτερική μονάδα.
- Δεν υπάρχει ένδειξη στο ασύρματο τηλεχειριστήριο.

## 4. Timer (Χρονοδιακόπτης)

■ Οι λειτουργίες χρονοδιακόπτη διαφέρουν ανάλογα με το τηλεχειριστήριο.

■ Για λεπτομέρειες σχετικά με τη χρήση του τηλεχειριστηρίου, ανατρέξτε στο κατάλληλο εγχειρίδιο λειτουργίας που παρέχεται μαζί με κάθε τηλεχειριστήριο.

### 4.1. Για το ασύρματο τηλεχειριστήριο

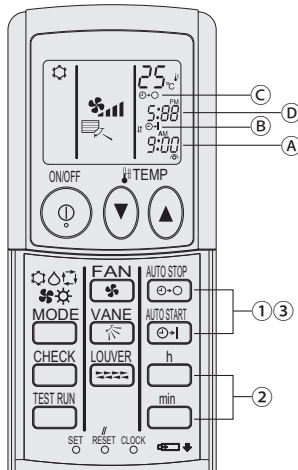

#### 1) Ρυθμίστε την τρέχουσα ώρα

① Πατήστε το κουμπί CLOCK χρησιμοποιώντας ένα λεπτό ραβδάκι. Η ώρα (A) θα αρχίσει να αναβοσβήνει.

② Πατήστε το κουμπί  $\frac{h}{\square}$  και  $\frac{min}{\square}$  για να ρυθμίσετε την ώρα.

③ Πατήστε το κουμπί CLOCK χρησιμοποιώντας ένα λεπτό ραβδάκι.

#### 2) Ρυθμίστε την ώρα έναρξης λειτουργίας της μονάδας ως εξής

① Πατήστε το κουμπί  $\frac{AUTO START}{\text{ON}}$ .

• Μπορείτε να ρυθμίσετε την ώρα ενόσω το παρακάτω σύμβολο αναβοσβήνει.

Ωρα ενεργοποίησης: Η ένδειξη START (B) αναβοσβήνει.

• Η ώρα εκκίνησης εμφανίζεται στο (A).

② Χρησιμοποιήστε το κουμπί  $\frac{h}{\square}$  και  $\frac{min}{\square}$  για να ρυθμίσετε την επιθυμητή ώρα.

③ Για να ακυρώσετε την ενεργοποίηση του χρονοδιακόπτη ON, πατήστε το κουμπί  $\frac{AUTO STOP}{\text{OFF}}$ .

#### 3) Ρυθμίστε την ώρα τερματισμού λειτουργίας της μονάδας ως εξής

① Πατήστε το κουμπί  $\frac{AUTO STOP}{\text{OFF}}$ .

• Μπορείτε να ρυθμίσετε την ώρα ενόσω το παρακάτω σύμβολο αναβοσβήνει.

Απενεργοποίηση χρονοδιακόπτη: Η ένδειξη STOP (C) αναβοσβήνει.

• Η ώρα τερματισμού εμφανίζεται στο (D).

② Χρησιμοποιήστε το κουμπί  $\frac{h}{\square}$  και  $\frac{min}{\square}$  για να ρυθμίσετε την επιθυμητή ώρα.

③ Για να ακυρώσετε την απενεργοποίηση του χρονοδιακόπτη OFF, πατήστε το κουμπί  $\frac{AUTO START}{\text{ON}}$ .

#### 4) Αλλαγή των ωρών ρύθμισης

Για να αλλάξετε τη ρύθμιση του χρονοδιακόπτη πατήστε  $\frac{AUTO START}{\text{ON}}$  ή  $\frac{AUTO STOP}{\text{OFF}}$  και επαναλάβετε από το βήμα 2) ή 3).

## 5. Λειτουργία εκτάκτου ανάγκης για ασύρματο τηλεχειριστήριο (προαιρετικό)

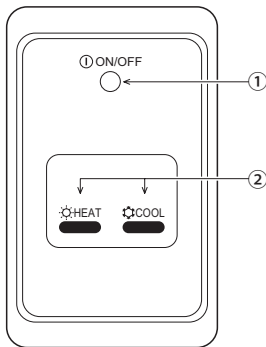

① Ένδειξη ON/OFF (αναμμένη όταν η συσκευασία δουλεύει, σβηστή όταν η συσκευασία δεν δουλεύει)

#### ② Επείγουσα λειτουργία

Σε περιπτώσεις που δεν λειτουργεί σωστά το τηλεχειριστήριο, χρησιμοποιήστε είτε το κουμπί  $\text{COOL}$  ή  $\text{HEAT}$  στον δέκτη σήματος ασύρματου τηλεχειριστηρίου για να ανάψετε και να κλείσετε τον ανεμιστήρα. Σε μονάδες μόνο ψύξης, πατήστε το κουμπί  $\text{HEAT}$  για να ανάψετε και να κλείσετε τον ανεμιστήρα.

Πατώντας το κουμπί  $\text{COOL}$  ή  $\text{HEAT}$  μπορείτε να επιλέγετε τις εξής ρυθμίσεις.

Κατάσταση λειτουργίας	ΨΥΞΗ	ΘΕΡΜΑΝΣΗ
Προεπιλεγμένη θερμοκρασία	24 °C/75 °F	24 °C/75 °F
Ταχύτητα ανεμιστήρα	Υψηλή	Υψηλή

## 6. Φροντίδα και καθαρισμός

### ► Καθαρισμός των φίλτρων

- Καθαρίστε τα φίλτρα με ηλεκτρική σκούπα. Αν δεν έχετε ηλεκτρική σκούπα, χτυπήστε ελαφρά τα φίλτρα σε ένα στερεό αντικείμενο για να φύγει η σκόνη και η βρωμιά.
- Αν τα φίλτρα είναι πολύ βρώμικα, πλύντε τα με χλιαρό νερό. Φροντίστε να ξεβγάλετε πολύ καλά το απορρυπαντικό που χρησιμοποιήσατε και αφήστε τα φίλτρα να στεγνώσουν εντελώς πριν τα τοποθετήσετε ξανά στη μονάδα.

#### ⚠ Προσοχή:

- Μην αφήνετε τα φίλτρα να στεγνώσουν στον ήλιο και μη χρησιμοποιείτε πηγή θερμότητας, όπως μια ηλεκτρική θερμάστρα, για να τα στεγνώσετε γιατί υπάρχει κίνδυνος να παραμορφωθούν.
- Μην πλένετε τα φίλτρα με ζεστό νερό (πάνω από 50°C) γιατί μπορεί να παραμορφωθούν.
- Βεβαιωθείτε ότι τα φίλτρα βρίσκονται πάντα στη θέση τους. Η λειτουργία της μονάδας χωρίς φίλτρα αέρα μπορεί να προκαλέσει βλάβη.

#### ⚠ Προσοχή:

- Πριν αρχίσετε τον καθαρισμό, σταματήστε τη λειτουργία και κλείστε το ρεύμα.
- Οι εσωτερικές μονάδες είναι εφοδιασμένες με φίλτρα για την αφαίρεση της σκόνης από τον εισερχόμενο αέρα. Καθαρίστε τα φίλτρα ακολουθώντας τις παρακάτω διαδικασίες.

### ► Αφαίρεση φίλτρου

#### ⚠ Προσοχή:



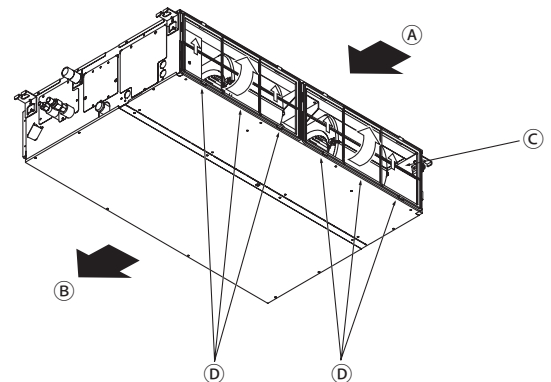



- Κατά την αφαίρεση του φίλτρου, θα πρέπει να πάρετε τις απαραίτητες προφυλάξεις για να προστατέψετε τα μάτια σας από τη σκόνη. Επίσης, εάν χρειαστεί να ανεβείτε σε καρέκλα για να εκτελέσετε την εργασία, προσέξτε να μην πέσετε.
- Όταν αφαιρέσετε το φίλτρο, μην αγγίξετε τα μεταλλικά εξαρτήματα στο εσωτερικό της μονάδας εσωτερικού χώρου, διότι μπορεί να τραυματιστείτε.



- Έχοντας ανυψωμένο το κουμπί φίλτρου, τραβήξτε το.

Ⓐ Είσοδος αέρα Ⓑ Έξοδος αέρα Ⓒ Φίλτρο Ⓓ Κουμπί

## 7. Εντοπισμός βλαβών

Αντιμετωπίζετε προβλήματα;	Λύση. (Η μονάδα λειτουργεί κανονικά).
Το κλιματιστικό δεν ψύχει ή δεν θερμαίνει καλά.	<ul style="list-style-type: none"> <li>■ Καθαρίστε το φίλτρο. (Η ροή αέρα μειώνεται όταν το φίλτρο είναι ακάθαρμο ή έχει βουλώσει.)</li> <li>■ Ελέγξτε τη ρύθμιση της θερμοκρασίας και ρυθμίστε την καθορισμένη θερμοκρασία.</li> <li>■ Φροντίστε να υπάρχει αρκετός χώρος γύρω από την εξωτερική μονάδα. Μήπως έχει βουλώσει η είσοδος ή η έξοδος αέρα της μονάδας;</li> <li>■ Μήπως έχετε αφήσει κάποια πόρτα ή παράθυρο ανοιχτά;</li> </ul>
Όταν ξεκινά η λειτουργία θέρμανσης, αργεί να βγει θερμός αέρας από την εσωτερική μονάδα.	<ul style="list-style-type: none"> <li>■ Η εσωτερική μονάδα δεν βγάζει θερμό αέρα, έως ότου προθερμανθεί επαρκώς.</li> </ul>
Κατά τη λειτουργία θέρμανσης, το κλιματιστικό διακόπτει τη λειτουργία του πριν να επιτευχθεί η καθορισμένη θερμοκρασία περιβάλλοντος.	<ul style="list-style-type: none"> <li>■ Όταν η εξωτερική θερμοκρασία είναι χαμηλή και η υγρασία υψηλή μπορεί να σχηματιστεί πάγος στην εξωτερική μονάδα. Σε αυτή την περίπτωση, η εξωτερική μονάδα εκτελεί λειτουργία απόψυξης. Η κανονική λειτουργία θα πρέπει να ξεκινήσει μετά από περίπου 10 λεπτά.</li> </ul>
Η κατεύθυνση της ροής αέρα αλλάζει κατά τη λειτουργία ή δεν μπορείτε να ορίσετε την κατεύθυνση ροής αέρα.	<ul style="list-style-type: none"> <li>■ Κατά τη λειτουργία θέρμανσης, τα πτερύγια τίθενται αυτόματα στην οριζόντια κατεύθυνση ροής αέρα, όταν η θερμοκρασία είναι χαμηλή ή κατά τη λειτουργία απόψυξης.</li> </ul>
Όταν αλλάζει η κατεύθυνση ροής αέρα, τα πτερύγια κινούνται πάντα προς τα πάνω και προς τα κάτω διερχόμενα από την καθορισμένη θέση πριν τελικά σταματήσουν σε αυτήν.	<ul style="list-style-type: none"> <li>■ Όταν αλλάζει η κατεύθυνση ροής αέρα, τα πτερύγια μετακινούνται στην καθορισμένη θέση, αφού ανιχνεύσουν τη βασική θέση.</li> </ul>
Ακούγεται ήχος ροής νερού ή περιστασιακά ένας συριγμός.	<ul style="list-style-type: none"> <li>■ Οι ήχοι αυτοί μπορεί να ακουστούν όταν ρέει ψυκτικό μέσο στο κλιματιστικό ή όταν αλλάζει η κατεύθυνση της ροής του ψυκτικού μέσου.</li> </ul>
Ακούγεται ήχος σπασίματος ή τριξίματος.	<ul style="list-style-type: none"> <li>■ Οι ήχοι αυτοί μπορεί να ακουστούν όταν δημιουργούνται τριβές μεταξύ μερών του κλιματιστικού λόγω διαστολής και συστολής εξαιτίας μεταβολών στη θερμοκρασία.</li> </ul>
Στο δωμάτιο υπάρχει μια δυσάρεστη οσμή.	<ul style="list-style-type: none"> <li>■ Η εσωτερική μονάδα αναρροφά αέρα που περιέχει αέρια από τους τοίχους, τον τάπητα και την επίπλωση, καθώς και οσμές που παγιδεύονται στα ρούχα και, στη συνέχεια, αποβάλλει ξανά αυτόν τον αέρα στο δωμάτιο.</li> </ul>
Από την εσωτερική μονάδα εξέρχεται λευκή αχλύ ή ατμός.	<ul style="list-style-type: none"> <li>■ Εάν η εσωτερική θερμοκρασία και η υγρασία είναι υψηλές, αυτό μπορεί να συμβεί κατά την έναρξη της λειτουργίας.</li> <li>■ Κατά τη λειτουργία απόψυξης, μπορεί να εξέλθει ροή ψυχρού αέρα και να φαίνεται σαν αχλύ.</li> </ul>
Από την εξωτερική μονάδα εξέρχεται νερό ή ατμός	<ul style="list-style-type: none"> <li>■ Κατά τη λειτουργία ψύξης, ενδέχεται να σχηματιστεί και να τρέξει νερό από τους σωλήνες ψύξης και τους συνδέσμους.</li> <li>■ Κατά τη λειτουργία θέρμανσης, ενδέχεται να σχηματιστεί και να τρέξει νερό από τον εναλλάκτη θερμότητας.</li> <li>■ Κατά τη λειτουργία απόψυξης, εξατμίζεται το νερό στον εναλλάκτη θερμότητας και μπορεί να εξέλθει υδρατμός.</li> </ul>
Στην οθόνη του τηλεχειριστηρίου εμφανίζεται η ένδειξη  .	<ul style="list-style-type: none"> <li>■ Κατά τον κεντρικό έλεγχο, στην οθόνη του τηλεχειριστηρίου εμφανίζεται η ένδειξη  και δεν είναι εφικτή η ενεργοποίηση ή η απενεργοποίηση του κλιματιστικού με το τηλεχειριστήριο.</li> </ul>
Όταν θέτετε σε λειτουργία το κλιματιστικό σε σύντομο χρονικό διάστημα αφότου το απενεργοποιήσατε, δεν λειτουργεί ακόμη και εάν πατήσετε το κουμπί ON/OFF (Ενεργοποίηση/Απενεργοποίηση).	<ul style="list-style-type: none"> <li>■ Περιμένετε για τρία περίπου λεπτά. (Η λειτουργία έχει σταματήσει για λόγους προστασίας του κλιματιστικού.)</li> </ul>
Το κλιματιστικό λειτουργεί χωρίς να πατηθεί το κουμπί ON/OFF.	<ul style="list-style-type: none"> <li>■ Έχει ρυθμιστεί ο χρονοδιακόπτης; Πατήστε το κουμπί ON/OFF για να διακόψετε τη λειτουργία.</li> <li>■ Είναι συνδεδεμένο το κλιματιστικό σε κεντρικό τηλεχειριστήριο; Απευθυνθείτε στους υπευθύνους χειρισμού του κλιματιστικού.</li> <li>■ Εμφανίζεται η ένδειξη  στην οθόνη του τηλεχειριστηρίου; Απευθυνθείτε στους υπευθύνους χειρισμού του κλιματιστικού.</li> <li>■ Έχετε ρυθμίσει τη λειτουργία αυτόματης επαναλειτουργίας μετά από διακοπή της τροφοδοσίας; Πατήστε το κουμπί ON/OFF για να διακόψετε τη λειτουργία.</li> </ul>
Η λειτουργία του κλιματιστικού διακόπτεται χωρίς να πατηθεί το κουμπί ON/OFF.	<ul style="list-style-type: none"> <li>■ Έχετε ρυθμίσει τη λειτουργία χρονοδιακόπτη απενεργοποίησης; Πατήστε το κουμπί ON/OFF για να θέσετε ξανά σε λειτουργία το κλιματιστικό.</li> <li>■ Είναι συνδεδεμένο το κλιματιστικό σε κεντρικό τηλεχειριστήριο; Απευθυνθείτε στους υπευθύνους χειρισμού του κλιματιστικού.</li> <li>■ Εμφανίζεται η ένδειξη  στην οθόνη του τηλεχειριστηρίου; Απευθυνθείτε στους υπευθύνους χειρισμού του κλιματιστικού.</li> </ul>
Δεν είναι εφικτή η ρύθμιση της λειτουργίας χρονοδιακόπτη του τηλεχειριστηρίου.	<ul style="list-style-type: none"> <li>■ Είναι έγκυρες οι ρυθμίσεις του χρονοδιακόπτη; Εάν είναι εφικτή η ρύθμιση του χρονοδιακόπτη, στην οθόνη του τηλεχειριστηρίου εμφανίζεται η ένδειξη  ή .</li> </ul>
Στην οθόνη του τηλεχειριστηρίου εμφανίζεται η ένδειξη "PLEASE WAIT" (ΠΑΡΑΚΑΛΩ ΠΕΡΙΜΕΝΕΤΕ).	<ul style="list-style-type: none"> <li>■ Εκτελούνται οι αρχικές ρυθμίσεις. Περιμένετε για περίπου 3 λεπτά.</li> </ul>

## 7. Εντοπισμός βλαβών

Αντιμετωπίζετε προβλήματα;	Λύση. (Η μονάδα λειτουργεί κανονικά).												
Στην οθόνη του τηλεχειριστηρίου εμφανίζεται ένας κωδικός σφάλματος.	<ul style="list-style-type: none"> <li>■ Έχουν τεθεί σε λειτουργία οι διατάξεις προστασίας για την προστασία του κλιματιστικού.</li> <li>■ Μην προσπαθήσετε να επισκευάσετε μόνοι σας το κλιματιστικό. Κλείστε αμέσως την τροφοδοσία και απευθυνθείτε στον αντιπρόσωπο της περιοχής σας. Φροντίστε να παράσχετε στον αντιπρόσωπο το όνομα του μοντέλου και τα στοιχεία που εμφανίστηκαν στην οθόνη του τηλεχειριστηρίου.</li> </ul>												
Ακούγεται ήχος αποχέτευσης νερού ή περιστροφής κινητήρα.	<ul style="list-style-type: none"> <li>■ Όταν σταματά η λειτουργία ψύξης, η αντλία αποχέτευσης λειτουργεί και στη συνέχεια σταματά. Περιμένετε για περίπου 3 λεπτά.</li> </ul>												
Τα πτερύγια δεν κινούνται ή η εσωτερική μονάδα δεν αποκρίνεται στις εντολές του ασύρματου τηλεχειριστηρίου.	<ul style="list-style-type: none"> <li>■ Τα συνδετικά των συρμάτων διακλάδωσης του μοτέρ πτερυγίων και του δέκτη σήματος μπορεί να μην έχουν συνδεθεί σωστά. Ζητήστε από έναν τεχνικό να ελέγξει τις συνδέσεις. (Τα χρώματα των αρσενικών και θηλυκών τμημάτων στις συνδέσεις των καλωδίων διακλάδωσης πρέπει να ταυτίζονται.)</li> </ul>												
Η στάθμη θορύβου υπερβαίνει τις προδιαγραφές.	<ul style="list-style-type: none"> <li>■ Το επίπεδο εσωτερικού θορύβου λειτουργίας επηρεάζεται από την ακουστική του συγκεκριμένου χώρου όπως φαίνεται στον ακόλουθο πίνακα και θα είναι υψηλότερη από τις προδιαγραφές του θορύβου, οι οποίες καθορίστηκαν βάσει μετρήσεων σε χώρο άνευ ήχων.</li> </ul> <table border="1"> <thead> <tr> <th></th> <th>Χώροι με υψηλή απορροφητικότητα ήχου</th> <th>Κανονικοί χώροι</th> <th>Χώροι με χαμηλή απορροφητικότητα ήχου</th> </tr> </thead> <tbody> <tr> <td>Παραδείγματα θέσεων τοποθέτησης του κλιματιστικού</td> <td>Στούντιο εκπομπών, χώρος εκτέλεσης μουσικής κτλ.</td> <td>Αίθουσα υποδοχής, προθάλαμος ξενοδοχείου, κτλ.</td> <td>Γραφείο, δωμάτιο ξενοδοχείου</td> </tr> <tr> <td>Επίπεδα θορύβου</td> <td>3 έως 7 dB</td> <td>6 έως 10 dB</td> <td>9 έως 13 dB</td> </tr> </tbody> </table>		Χώροι με υψηλή απορροφητικότητα ήχου	Κανονικοί χώροι	Χώροι με χαμηλή απορροφητικότητα ήχου	Παραδείγματα θέσεων τοποθέτησης του κλιματιστικού	Στούντιο εκπομπών, χώρος εκτέλεσης μουσικής κτλ.	Αίθουσα υποδοχής, προθάλαμος ξενοδοχείου, κτλ.	Γραφείο, δωμάτιο ξενοδοχείου	Επίπεδα θορύβου	3 έως 7 dB	6 έως 10 dB	9 έως 13 dB
	Χώροι με υψηλή απορροφητικότητα ήχου	Κανονικοί χώροι	Χώροι με χαμηλή απορροφητικότητα ήχου										
Παραδείγματα θέσεων τοποθέτησης του κλιματιστικού	Στούντιο εκπομπών, χώρος εκτέλεσης μουσικής κτλ.	Αίθουσα υποδοχής, προθάλαμος ξενοδοχείου, κτλ.	Γραφείο, δωμάτιο ξενοδοχείου										
Επίπεδα θορύβου	3 έως 7 dB	6 έως 10 dB	9 έως 13 dB										
Στην οθόνη του ασύρματου τηλεχειριστηρίου δεν εμφανίζεται καμία ένδειξη, η οθόνη δεν φαίνεται καθαρά ή η εσωτερική μονάδα δεν λαμβάνει σήματα, εκτός εάν το τηλεχειριστήριο χρησιμοποιείται κοντά στη μονάδα.	<ul style="list-style-type: none"> <li>■ Οι μπαταρίες είναι εξασθενημένες. Αντικαταστήστε τις μπαταρίες και πατήστε το κουμπί Reset (Επανεκκίνηση).</li> <li>■ Εάν ακόμη και μετά την τοποθέτηση των μπαταριών δεν εμφανιστεί καμία ένδειξη, βεβαιωθείτε ότι έχετε τοποθετήσει τις μπαταρίες με τη σωστή κατεύθυνση (+, -).</li> </ul>												
Αναβοσβήνει η λυχνία λειτουργίας που βρίσκεται κοντά στο δέκτη για το ασύρματο τηλεχειριστήριο της εσωτερικής μονάδας.	<ul style="list-style-type: none"> <li>■ Η λειτουργία αυτόματου ελέγχου τέθηκε σε λειτουργία για λόγους προστασίας του κλιματιστικού.</li> <li>■ Μην προσπαθήσετε να επισκευάσετε μόνοι σας το κλιματιστικό. Κλείστε αμέσως την τροφοδοσία και απευθυνθείτε στον αντιπρόσωπο της περιοχής σας. Φροντίστε να παράσχετε στον αντιπρόσωπο το όνομα του μοντέλου.</li> </ul>												
Το ασύρματο τηλεχειριστήριο δεν λειτουργεί (στην εσωτερική μονάδα ηχούν 4 μπιπ).	<ul style="list-style-type: none"> <li>■ Επιλέξτε για τη ρύθμιση αυτόματης κατάστασης λειτουργίας την κατάσταση λειτουργίας AUTO (μόνο σημείο ρύθμισης) ή την κατάσταση λειτουργίας AUTO (διπλό σημείο ρύθμισης). Για λεπτομέρειες ανατρέξτε στην εσωκλειόμενη Ειδοποίηση (φύλλο A5) ή στο Εγχειρίδιο εγκατάστασης.</li> </ul>												

## 8. Προδιαγραφές

Είδος	Μοντέλο	PEAD-M35JA(L)	PEAD-M50JA(L)	PEAD-M60JA(L)	PEAD-M71JA(L)
Ηλεκτρική πηγή		220-240V 50Hz			
Διαστάσεις Ύψος / Πλάτος / Βάθος	mm	250/900/732	250/900/732	250/1100/732	250/1100/732
Συνολικό Βάρος	kg	26(25)	27(26)	30(29)	30(29)
Ανεμιστήρας	Ρυθμός ροής αέρα (Χαμηλή-Μεσαία-Υψηλή) m <sup>3</sup> /min	10,0-12,0-14,0	12,0-14,5-17,0	14,5-18,0-21,0	17,5-21,0-25,0
	Εξωτερική στατική πίεση Pa	35/50/70/100/150			
Στάθμη ηχητικής πίεσης (Χαμηλή-Μεσαία-Υψηλή) dB(A)		23-27-30	26-31-35	25-29-33	26-30-34

Είδος	Μοντέλο	PEAD-M100JA(L)	PEAD-M125JA(L)	PEAD-M140JA(L)
Ηλεκτρική πηγή		220-240V 50Hz		
Διαστάσεις Ύψος / Πλάτος / Βάθος	mm	250/1400/732	250/1400/732	250/1600/732
Συνολικό Βάρος	kg	39(38)	40(39)	44(43)
Ανεμιστήρας	Ρυθμός ροής αέρα (Χαμηλή-Μεσαία-Υψηλή) m <sup>3</sup> /min	24,0-29,0-34,0	29,5-35,5-42,0	32,0-39,0-46,0
	Εξωτερική στατική πίεση Pa	35/50/70/100/150		
Στάθμη ηχητικής πίεσης (Χαμηλή-Μεσαία-Υψηλή) dB(A)		29-34-38	33-36-40	34-38-43

## Bu uyarının içeriđi sadece Türkiye’de geçerlidir.

- Şirketimizdeki geliştirme faaliyetlerinden dolayı ürün özelliklerinin, haber verilmeksizin deđiştirilme hakkı tarafımızda saklıdır.
- Anma deđerleri için TS EN 14511 / TS EN 14825 deki iklim şartları ile tarif edilen koşullar esas alınmıştır.
- İç ve dış ortam sıcaklıklarının standartlarda esas alınan deđerlerin dışına çıkması durumunda klimanızın ısıtma ve sođutma kapasitelerinin etkilenmesi doğaldır.
- Ürünün üzerinde bulunan işaretlemelerde veya ürünle birlikte verilen diđer basılı dokümanlarda beyan edilen deđerler, ilgili standartlara göre laboratuvar ortamında elde edilen deđerlerdir. Bu deđerler, ürünün kullanım ve ortam şartlarına göre deđişebilir.
- Satın almış olduđunuz ürünün kullanım ömrü 10 yıldır. Bu, ürünün fonksiyonunu yerine getirebilmesi için gerekli yedek parça bulundurma süresidir.

Ürünün montajı için Mitsubishi Electric Turkey Elektrik Ürünleri A.Ş. yetkili servisine / bayisine başvurunuz.

Servis İstasyonları ve Yedek Parça Temini :

Cihazınızın bakım, onarım ve yedek parça ihtiyaçları için klimanızı satın aldıđınız yetkili satıcıya başvurunuz. Yetkili Servislerimizin listesine URL:<http://klima.mitsubishielectric.com.tr> adresinden veya 444 7 500 numaralı telefondan ulaşabilirsiniz.

Ünitenin ihtiyaç duyacađı bakım ve onarım parçaları 10 yıl boyunca üretilecektir.

AEEE Yönetmeliđine Uygundur.



**İthalatçı Firma:**

**Mitsubishi Electric Turkey Elektrik Ürünleri A.Ş.**

Şerifali Mah. Kale Sk. No: 41 34775 Ümraniye, İstanbul / Türkiye

Tel: + 90 216 969 25 00 Faks: + 90 216 661 44 47

[klima@tr.mee.com](mailto:klima@tr.mee.com)

URL:<http://klima.mitsubishielectric.com.tr>

SİCİL NO : 845150

MERSİS NO : 0 621047840100014

**Üretici Firma:**

**Mitsubishi Electric Corporation (Head Office)**

Tokyo Building 2-7-3, Marunouchi, Chiyoda-ku, Tokyo 100-8310, Japan

Tel: +81 (3) 3218-2111

[www.mitsubishielectric.com](http://www.mitsubishielectric.com)



## İçindekiler

1. Güvenlik Önlemleri .....	113	5. Kablosuz Uzaktan Kumanda İçin Acil Durum Çalışması (seçenek).....	121
2. Parça Adları .....	114	6. Bakım ve Temizlik.....	121
3. Çalıştırma .....	118	7. Sorun Giderme .....	122
4. Zamanlayıcı .....	121	8. Spesifikasyonlar .....	123

### Not



Şek. 1

**Bu sembol sadece EU ülkeleri için geçerlidir.**

**Bu sembol 2012/19/EU sayılı direktif, Madde 14 Kullanıcılar için bilgiler ve Ek IX'e ve/veya 2006/66/EC sayılı direktif Madde 20 son kullanıcılar için bilgiler ve Ek II'ye uygundur.**

MITSUBISHI ELECTRIC ürününüz geri dönüşümü ve/veya yeniden kullanımı mümkün olan yüksek kaliteli malzeme ve bileşenlerle tasarlanmış ve üretilmiştir. Bu sembol elektrik ve elektronik ekipmanların, pil ve akümülatörlerin ömürleri sona erdiğinde ev atıklarınızdan ayrı olarak bertaraf edilmesi gerektiği anlamına gelmektedir. Sembolün altında bir kimyasal sembol varsa (Şek. 1), bu kimyasal sembol pil ya da akümülatörün belirli konsantrasyonlarda ağır metal içerdiğini gösterir.

Bu şu şekilde gösterilir: Hg: cıva (0,0005%), Cd: kadmiyum (0,002%), Pb: kurşun (0,004%)

Avrupa Birliği'nde kullanılmış elektrik ve elektronik ürünler, pil ve akümülatörler için ayrı toplama sistemleri mevcuttur.

Lütfen bu ekipmanı, pil ve akümülatörleri yerel atık toplama/geri dönüşüm merkezinde doğru bir şekilde bertaraf edin.

Lütfen yaşadığımız çevreyi korumamızda bize yardımcı olun!

**Not:**  
Bu kullanım kılavuzundaki "Kabloluzaktan kumanda" ifadesi sadece PAR-32MAA içindir. Diğer uzaktan kumanda ile ilgili bilgiye ihtiyaç duyduğunuzda, lütfen bu kutuda bulunan talimat kitapçığına başvurun.

## 1. Güvenlik Önlemleri

- Cihazı çalıştırmadan önce "Güvenlik Önlemleri"nin hepsini okumalısınız.
- Güvenlikle ilgili önemli noktalar "Güvenlik Önlemleri"nde belirtilmiştir. Lütfen bunlara kesinlikle uyun.
- Sisteme bağlanmadan önce lütfen tedarik yetkilisine rapor verin veya onayını alın.

### ÜNİTEDEKİ SEMBOLLERİN ANLAMLARI

	UYARI (Yangın riski)	Bu sembol yalnızca R32 soğutucu içindir. Kullanılan soğutucu sıvı türü dış ünite üzerindeki isim plakası üzerine yazılmıştır. R32 soğutucu yanıcıdır. Soğutucu sıvı sızıntı yaparsa veya ateş veya ısı üreten parçalar ile temas ederse, zararlı bir gaz oluşturabilir ve yangın riskini artırır.
		Çalışmaya başlamadan önce İŞLETME ELKİTABI'nı dikkatli bir şekilde okuyun.
		Servis personeli, çalışmaya başlamadan önce İŞLETME ELKİTABI'nı ve MONTAJ ELKİTABI'nı dikkatli bir şekilde okumalıdır.
		Daha fazla bilgi İŞLETME ELKİTABI, MONTAJ ELKİTABI ve benzerlerinde bulunur.

### Metinde kullanılan simgeler

#### ⚠ Uyarı:

Kullanıcının yaralanması veya ölümü ile sonuçlanabilecek tehlikeleri önlemek için alınması gereken önlemleri açıklar.

#### ⚠ Dikkat:

Cihazın hasar görmesini önlemek için alınması gereken önlemleri açıklar.

#### ⚠ Uyarı:

- Bu cihazlar halkın erişimine açık değildir.
- Bu ünite kullanıcı tarafından monte edilmemelidir. Satıcıdan veya yetkili şirketten ünitenin montajını yapmasını isteyin. Yanlış montaj su kaçaqlarına, elektrik çarpmalarına ve yangına neden olabilir.
- Ünitenin üzerine basmayın veya herhangi bir şey koymayın.
- Ünitenin üzerine su dökmeyin ve üniteye ıslak elle dokunmayın. Aksi halde elektrik çarpması meydana gelebilir.
- Ünitenin yakınında yanıcı gaz püskürtmeyin. Aksi halde yangın çıkabilir.
- Üniteden çıkan havaya maruz kalabilecek şekilde yakına gazlı ısıtıcı veya çıplak alev içeren donanım yerleştirmeyin. Aksi halde eksik yanma meydana gelebilir.
- Çalışırken ünitenin ön panelini veya fan mahfazasını çıkarmayın.
- Olağandışı yüksek gürültü veya titreşim fark ederseniz, ünitenin çalışmasını durdurun, güç anahtarını kapatın ve satıcınıza başvurun.
- Giriş ve çıkışlara parmağınızı veya başka sivri uçlu aletleri sokmayın.

### Resimlerde kullanılan simgeler

⚡ : Topraklanması gereken parçaları gösterir.

- Tuhaf bir koku fark ederseniz üniteyi kullanmayı bırakın, güç anahtarını kapatın ve satıcınıza başvurun. Aksi halde arıza, elektrik çarpması veya yangın meydana gelebilir.
- Klimanın çocuklar veya bilinçsiz kişiler tarafından denetimsiz şekilde kullanılması AMAÇLANMAZ.
- Küçük çocukların klimayla oynamamaları için gözetim altında tutulmaları gerekir.
- Soğutucu gaz serbest kalır veya sızarsa, klimayı çalıştırmayı bırakın, odayı iyice havalandırın ve satıcınıza başvurun.
- Klima tesisatını monte ederken, konumlandırırken veya servis sağlarken sadece, soğutucu hatlarını şarj etmek için dış ünite üzerinde yazılı olan belirli soğutucu sıvıları kullanın. Soğutucu sıvıyı başka bir soğutucu sıvıyla karıştırmayın ve hatların üstünde hava kalmamasına dikkat edin.

## 1. Güvenlik Önlemleri

- Soğutucu sıvıya hava karıştırılırsa, soğutucu sıvı hatlarında anormal yüksek basınçla dolayısıyla patlama ve diğer tehlikelere neden olabilir.
- Sistem için belirtilenin dışındaki soğutucu sıvıların kullanılması mekanik arızaya, sistemin bozulmasına veya ünitenin arızalanmasına neden olacaktır. En kötü ihtimalle bu, ürün güvenliği konusunda ciddi engel oluşturabilir.
- Aynı zamanda uygulanabilir yasalara aykırı da olabilir.
- MITSUBISHI ELECTRIC CORPORATION yanlış tipte soğutucu kullanmaktan kaynaklanan arızalardan veya kazalardan sorumlu tutulamaz.

- Bu iç mekan ünitesi, dış mekan ünitesi montaj kılavuzunda belirtilen taban alanına eşit veya daha büyük bir odaya kurulmalıdır. Dış ünite montaj kılavuzuna bakın.
- Çözülme işlemini hızlandırmak veya temizlemek için sadece üretici tarafından önerilen yöntemleri kullanın.
- Bu iç mekan ünitesi açık alev, gazlı cihaz veya elektrikli ısıtıcı gibi sürekli olarak çalışan hiçbir ateşleme cihazının bulunmadığı bir odada depolanacaktır.
- Bu iç mekan ünitesini veya soğutucu sıvı hatlarını delmeyin ya da yakmayın.
- Soğutucu sıvının kokusuz olabileceğini unutmayın.

### ⚠ Dikkat:

- Düğmelere basmak için sivri nesnelere kullanmayın; aksi halde uzaktan kumanda zarar görebilir.
- İç veya dış ünitenin giriş ve çıkışlarını hiçbir zaman tıkmayın veya kapatmayın.

### Üniteyi imha etme

Üniteyi imha etmeniz gerekirse yetkili satıcınıza danışın.

## 2. Parça Adları

### ■ İç Ünite

	PEAD-M-JA(L)
Fan adımları	3 adım
Kanat	-
Panjur	-
Filtre	Normal
Filtre temizleme belirtimi	-

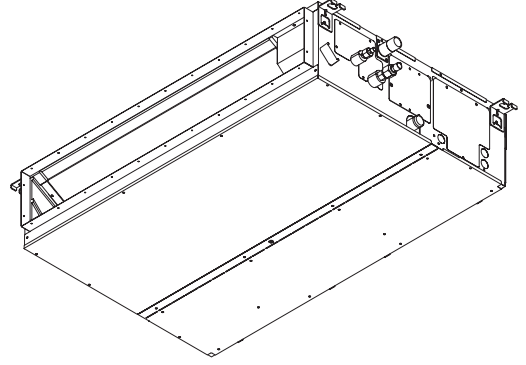

## 2. Parça Adları

### ■ Kablolu Uzaktan Kumanda

#### Kumanda arayüzü

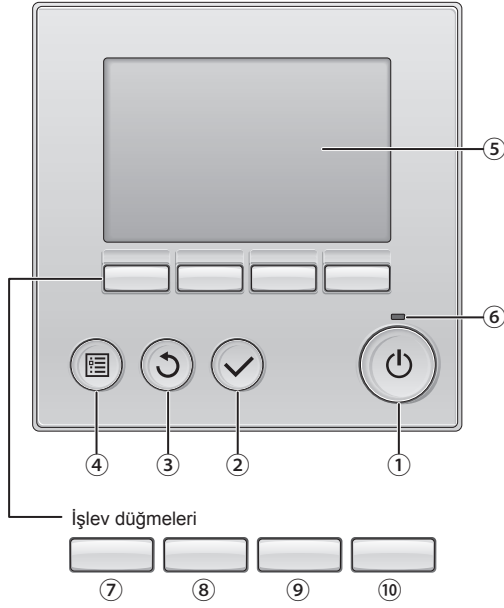

Düğmelerin işlevleri ekrana bağlı olarak değişiklik gösterir. Söz konusu ekranda hangi işlevi gerçekleştirdiklerini öğrenmek için LDC'nin altında görünen düğme işlev kılavuzuna bakın. Sistem, merkezi olarak kontrol edilirken kilitli düğmeyle ilgili düğme işlev kılavuzu görüntülenmez.

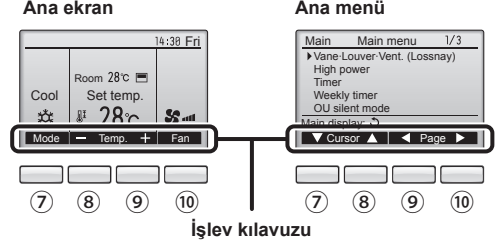

#### ① [AÇMA/KAPATMA] düğmesi

İç üniteyi AÇMAK/KAPATMAK için basın.

#### ② [SEÇİM] düğmesi

Ayarı kaydetmek için basın.

#### ③ [GERİ DÖN] düğmesi

Önceki ekrana dönmek için basın.

#### ④ [MENÜ] düğmesi

Ana Menüü açmak için basın.

#### ⑤ LCD Arka Aydınlatma

Çalışma ayarları görüntülenir.

Arka aydınlatma kapalıyken herhangi bir düğmeye basılması arka aydınlatmayı açar ve aydınlatma ekrana bağlı olarak belli bir süre açık kalır.

Arka aydınlatma kapalıyken, herhangi bir düğmeye basılması arka aydınlatmayı açar ancak düğmenin işlevini yerine getirmez. (bu yalnızca [AÇMA/KAPATMA] düğmesi için geçerli değildir)

#### ⑥ AÇIK/KAPALI lambası

Ünite çalışırken bu lamba yeşil renkte yanar. Uzaktan kumanda başlarken veya hata olduğunda lamba yanıp söner.

#### ⑦ İşlev düğmesi [F1]

Ana ekran: Çalışma modunu değiştirmek için basın.

Ana menü: İmleci aşağı hareket ettirmek için basın.

#### ⑧ İşlev düğmesi [F2]

Ana ekran: Sıcaklığı azaltmak için basın.

Ana menü: İmleci yukarı hareket ettirmek için basın.

#### ⑨ İşlev düğmesi [F3]

Ana ekran: Sıcaklığı artırmak için basın.

Ana menü: Önceki sayfaya gitmek için basın.

#### ⑩ İşlev düğmesi [F4]

Ana ekran: Fan hızını değiştirmek için basın.

Ana menü: Sonraki sayfaya gitmek için basın.

## 2. Parça adları

### Ekran

Ana ekran iki farklı modda görüntülenebilir: "Full" (Tam) ve "Basic" (Temel) Fabrika ayarı "Full" (Tam) olarak yapılmıştır. "Basic" (Temel) moda geçmek için, bu ayarı Ana ekran ayarından değiştirin. (Uzaktan kumanda ile birlikte verilen kullanım kılavuzuna bakın.)

<Tam mod>

\* Tüm simgeler açıklama amacıyla görüntülenir.

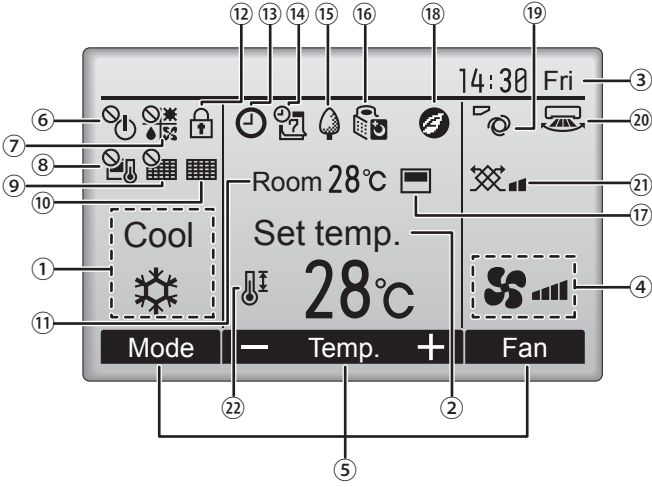

<Temel mod>

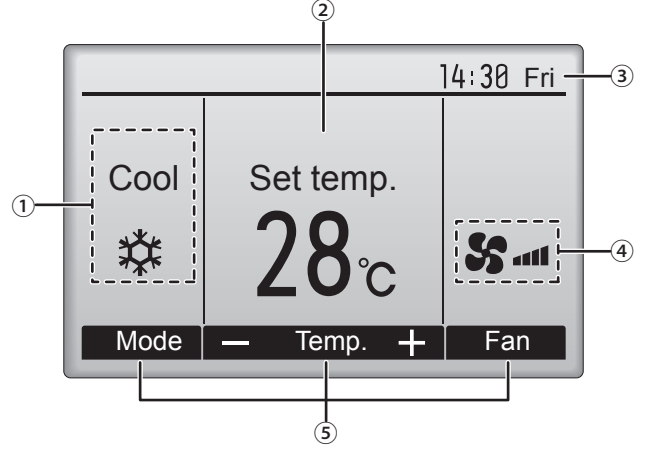

#### ① Çalışma modu

İç ünite çalışma modu burada görüntülenir.

#### ② Ön ayar sıcaklığı

Ön ayar sıcaklığı burada görünür.

#### ③ Saat (Montaj Kılavuzuna bakın.)

Geçerli zaman burada görünür.

#### ④ Fan hızı

Fan hızı ayarı burada görünür.

#### ⑤ Düğme işlevi kılavuzu

İlgili düğmelerin işlevleri burada görüntülenir.



AÇMA/KAPATMA işlemi merkezi olarak kontrol edilirken görüntülenir.



Çalışma modu merkezi olarak kontrol edilirken görüntülenir.



Ön ayar sıcaklığı merkezi olarak kontrol edilirken görüntülenir.



Filtre sıfırlama işlevi merkezi olarak kontrol edilirken görüntülenir.



Filtreye bakım gerektiğini gösterir.

#### ⑪ Oda sıcaklığı (Montaj Kılavuzuna bakın.)

Geçerli oda sıcaklığı burada görünür.



Düğmeler kilitleyken görüntülenir.



"On/Off timer", "Night setback" veya "Auto-off" zamanlayıcı işlevi etkinleştirildiğinde görüntülenir.

Zamanlayıcı merkezi kontrol sistemi tarafından devre dışı bırakıldığında görüntülenir.



Haftalık zamanlayıcı etkinken görüntülenir.



Üniteler enerji tasarruf modunda çalışırken görüntülenir. (İç ünitelerin bazı modellerinde görüntülenmeyecektir)



Dış üniteler sessiz modda çalışırken görüntülenir.



Uzaktan kumandadaki dahili termistör oda sıcaklığını izlemek için etkinleştirildiğinde ( ⑪ ).



oda sıcaklığını izlemek için iç ünite üzerindeki termistör etkinleştirildiğinde görüntülenir.



Üniteler 3D i-See sensörlü enerji tasarrufu modunda çalışırken görüntülenir.



Kanat ayarını gösterir.



Panjur ayarını gösterir.



Havalandırma ayarını gösterir.



Ön ayar sıcaklık aralığı kısıtlandığında görüntülenir.

Birçok ayar (AÇMA/KAPAMA, mod, fan hızı, sıcaklık hariç), Menü ekranından yapılabilir. (Uzaktan kumanda ile birlikte verilen kullanım kılavuzuna bakın.)

## 2. Parça Adları

### ■ Kablosuz Uzaktan Kumanda (seçenek)

**ON/OFF (AÇMA/KAPAMA) düğmesi**  
Düğmeye basıldığında çalışmaya başlar.  
Düğmeye yeniden basıldığında çalışma durur.

**FAN SPEED düğmesi**  
Bu düğme, fan hızını düşük, orta veya yüksek hıza ayarlamak için kullanılır.

**MODE SELECT düğmesi (seçenek)**  
Bu düğme, otomatik, soğutma, ısıtma ve kurutma çalıştırma modları arasında geçiş yapmak için kullanılır.

**CHECK (KONTROL) düğmesi**

**TEST RUN (TEST AMAÇLI ÇALIŞTIRMA) düğmesi**

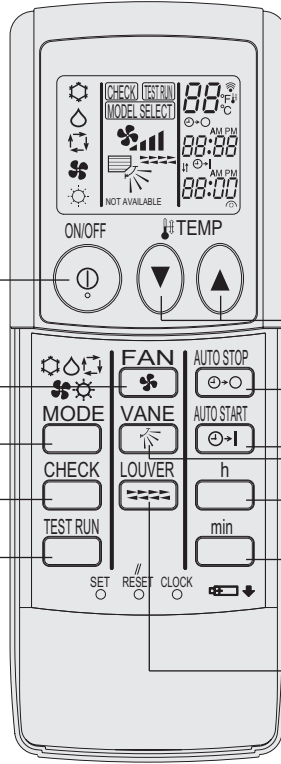

**SET TEMPERATURE düğmesi**  
SICAKLIK AYAR düğmesi, istenen oda sıcaklığını ayarlar.

**AUTO STOP (OTOMATİK DURDURMA)/AUTO START (OTOMATİK BAŞLATMA) düğmesi**  
Zamanlanan başlatma veya durdurmayı seçmek için kullanılır.

**VANE CONTROL düğmesi**  
Hava akımı yönünü değiştirmek için kullanılır.

**h (sa.) düğmesi**  
Geçerli zamanı ayarlamak için kullanılır.

**min (dk.) düğmesi**  
Geçerli zamanı ayarlamak için kullanılır.

**LOUVER (PANJUR) düğmesi**  
Hava akımı yönünü ayarlamak için kullanılır.

- Kablosuz uzaktan kumandayı kullanırken, kumandayı iç üniteye doğru tutun.
- Uzaktan kumanda iç üniteye güç verildikten sonra yaklaşık iki dakika içinde çalıştırılırsa, iç ünite başlangıç otomatik kontrolünü gerçekleştirirken ünite iki bip sesi çıkarabilir.
- İç ünite, uzaktan kumandadan iletilen sinyalin alındığını doğrulamak için bip sesi çıkarır. Sinyaller, ünitenin 45° solunda ve sağındaki alanda iç ünitiden doğrudan bir hat çizerek yaklaşık 7 metre mesafede alınabilir. Ancak floresan ışıklar ve güçlü ışıklar gibi aydınlatmalar, iç ünitenin sinyal alma becerisini etkileyebilir.
- İç ünitenin üzerindeki alıcının yakınında bulunan çalıştırma lambası yanıp sönüyorsa, ünitenin incelenmesi gerekir. Servis için satıcınıza başvurun.
- Uzaktan kumandayı dikkatli kullanın! Uzaktan kumandayı yere düşürmeyin veya güçlü darbelerle maruz bırakmayın. Ayrıca, uzaktan kumandayı ıslatmayın veya yoğun nem bulunan bir yere bırakmayın.
- Uzaktan kumandayı koyduğunuz yeri unutmamak için uzaktan kumandayla birlikte verilen yuvayı duvara monte edin ve kullandıktan sonra her zaman uzaktan kumandayı yuvaya yerleştirin.

### Pil takma/değiştirme

1. Üst kapağı çıkarın, iki adet AAA pil takın ve sonra üst kapağı takın.

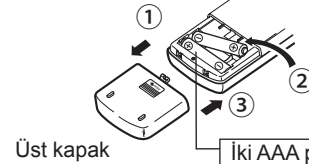

İki AAA pil Her pilin önce negatif (-) ucunu takın. Pilleri doğru yönlerde (+,-) takın!

2. Reset (Sıfırla) düğmesine basın.

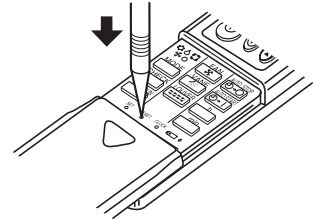

Reset (Sıfırla) düğmesine, ince uçlu bir nesneyle basın.

## 3. Çalıştırma

■ Çalıştırma yöntemi konusunda, uzaktan kumandanın yanında gönderilen çalıştırma kılavuzuna bakın.

### 3.1. Açma/Kapama

#### 3.1.1. Kablolu uzaktan kumanda için

##### [AÇIK]



[AÇMA/KAPATMA] düğmesine basın. AÇMA/KAPATMA lambası yeşil renkte yanar ve çalışma başlar.

##### [KAPALI]



[AÇMA/KAPATMA] düğmesine tekrar basın. AÇMA/KAPATMA lambası söner ve çalışma durur.

#### ■ Operation status memory (Çalışma durumu belleği)

	Uzaktan kumanda ayarı
Çalışma modu	Güç kapatılmadan önceki çalışma modu
Ön ayar sıcaklığı	Güç kapatılmadan önceki ön ayar sıcaklığı
Fan hızı	Güç kapatılmadan önceki fan hızı

#### ■ Ayarlanabilir ön ayar sıcaklığı aralığı

Çalışma modu	Ön ayar sıcaklığı aralığı
Cool/Dry (Soğutma/Kurutma)	19 – 30 °C
Heat (Isıtma)	17 – 28 °C
Auto (Otomatik)	19 – 28 °C
Fan/Ventilation (Fan/Havalandırma)	Ayarlanabilir değildir

#### 3.1.2. Kablosuz uzaktan kumanda için

##### [AÇIK]

■ ON/OFF (AÇMA/KAPAMA) düğmesine ① basın.

##### Not:

● Ünite yeniden başlatıldığında, başlangıç ayarları aşağıdaki gibidir.

	Uzaktan Kumanda ayarları		
Mod	Son çalıştırma modu		
Sıcaklık ayarı	Son ayarlanan sıcaklık		
Fan hızı	Son ayarlanan fan hızı		
Hava akımı yukarı/aşağı	Mod	COOL (SOĞUTMA) VEYA DRY (KURUTMA)	Yatay Çıkış
		HEAT (ISITMA)	Son ayar
	Mod	FAN	Yatay çıkış

##### [KAPALI]

■ ON/OFF (AÇMA/KAPAMA) düğmesine ① yeniden basın.

##### Not:

Devam eden çalıştırmayı kapattıktan sonra hemen ON/OFF (AÇMA/KAPAMA) düğmesine bassanız bile, klima yaklaşık üç dakika boyunca çalışmaz. Bu, iç bileşenleri hasara karşı korunmak için bir önlemdir.

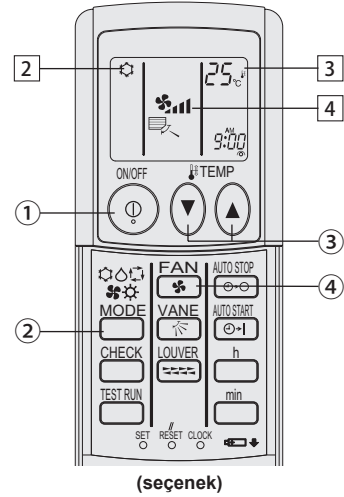

(seçenek)

### 3.2. Mod seçimi

#### 3.2.1. Kablolu uzaktan kumanda için

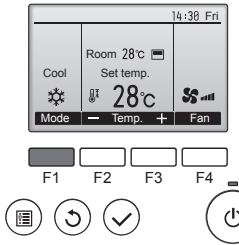

Çalışma modları arasında "Cool" (Soğutma), "Dry" (Kurutma), "Fan", "Auto" (Otomatik) ve "Heat" (Isıtma). sırasıyla gezinmek için [F1] düğmesine basın. İstedığınız çalışma modunu seçin.

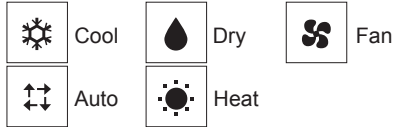

• Bağlı iç ünite modelleri için mevcut olmayan çalışma modları ekranda görüntülenmez.

#### 3.2.2. Kablosuz uzaktan kumanda için

■ Çalıştırma modu (☐☐☐☐) düğmesine ② basın ve çalıştırma modunu ② seçin.

- ☐☐☐☐ Soğutma modu
- ☐☐☐☐ Kurutma modu
- ☐☐☐☐ Fan modu
- ☐☐☐☐ Isıtma modu
- ☐☐☐☐ Otomatik (soğutma/ısıtma) mod
- ☐☐☐☐ Havalandırma modu

Yalnızca aşağıdaki koşulda kullanılır  
Kablolu uzaktan kumanda kullanıldığında  
LOSSNAY bağlı olduğunda

#### Yanıp sönen mod simgeleri ne anlama gelir?

Aynı soğutucu sistemindeki (aynı dış üniteye bağlı olan) diğer iç üniteler farklı bir modda zaten çalıştırıldığında mod simgesi yanıp sönecektir. Bu durumda, aynı gruptaki ünitelerin geri kalanı yalnızca aynı modda çalıştırılabilir.

### 3. Çalıştırma

#### Otomatik çalıştırma

- Ayarlanan sıcaklığa göre, oda sıcaklığı çok yüksekse soğutma çalışması, oda sıcaklığı çok düşükse ısıtma çalışması başlar.
- Otomatik çalışma sırasında oda sıcaklığı değişir ve 15 dakika boyunca ayarlanan sıcaklığın 2°C veya daha çok üzerinde kalırsa, klima soğutma moduna geçer. Aynı şekilde, oda sıcaklığı 15 dakika boyunca ayarlanan sıcaklığın 2°C veya daha çok altında kalırsa, klima ısıtma moduna geçer.

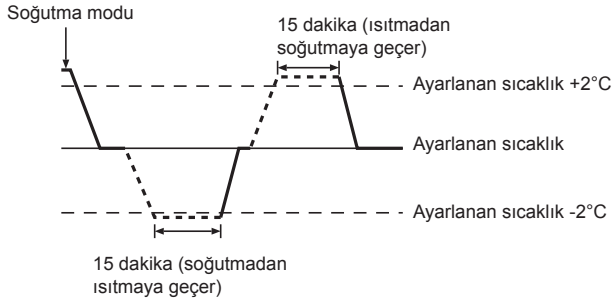

- Oda sıcaklığı sabit etkili bir sıcaklık sağlayacak şekilde otomatik olarak ayarlandığı için, sıcaklığa ulaşıncaya, soğutma çalışması ayarlanan oda sıcaklığından birkaç derece daha sıcak, ısıtma çalışması ise birkaç derece daha soğuk olarak gerçekleştirilir (otomatik enerji tasarrufu çalışması).

#### 3.3. Sıcaklık ayarı

##### 3.3.1. Kablolu uzaktan kumanda için

<Cool (Soğutma), Dry (Kurutma), Heat (Isıtma), ve Auto>

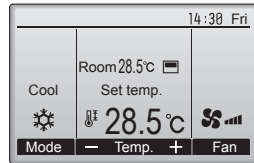
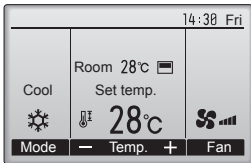

Örnek ekran  
(0,5-derecelik artışlarda Santigrat)



Ön ayar sıcaklığını azaltmak için [F2] düğmesine, artırmak için [F3] düğmesine basın.

- Farklı çalışma modlarının ayarlanabilir sıcaklık aralıklarını görmek için sayfa 118'teki tabloya bakın.
- Ön ayar sıcaklık aralığı Fan/Havalandırma işlemi için ayarlanamaz.
- Ön ayar sıcaklığı, iç ünitenin modeline ve uzaktan kumandadaki ekran modu ayarına bağlı olarak 0,5- veya 1-derecelik artışlarla Santigrat veya Fahrenheit olarak görüntülenir.

##### 3.3.2. Kablosuz uzaktan kumanda için

###### ► Oda sıcaklığını azaltmak için:

İstenen sıcaklığı ayarlamak için düğmesine basın.

Seçilen sıcaklık görüntülenir .

- Düğmeye her bastığınızda, sıcaklık değeri 1°C azalır.

###### ► Oda sıcaklığını yükseltmek için:

İstenen sıcaklığı ayarlamak için düğmesine basın.

Seçilen sıcaklık görüntülenir .

- Düğmeye her bastığınızda, sıcaklık değeri 1°C azalır.

- Mevcut sıcaklık aralıkları şunlardır:

Soğutma/Kurutma: 19 - 30 °C

Isıtma: 17 - 28 °C

Otomatik: 19 - 28 °C

- Ekran, oda sıcaklığının görüntülenen sıcaklıktan daha düşük veya daha yüksek olup olmadığını bildirmek için 8°C - 39°C arasında yanıp söner.

#### 3.4. Fan hızı ayarı

##### 3.4.1. Kablolu uzaktan kumanda için

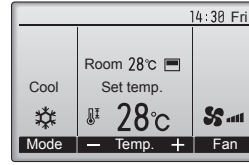

Fan hızları arasında şu sırada gezinmek için [F4] düğmesine basın.

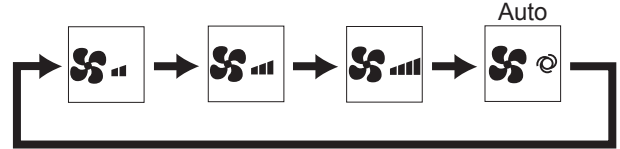

##### 3.4.2. Kablosuz uzaktan kumanda için

- İstenen fan hızını ayarlamak için düğmesine basın.

- Düğmeye her bastığınızda, mevcut seçenekler aşağıda gösterildiği gibi uzaktan kumanda üzerinde ekranla birlikte değişir.

Fan hızı	Uzaktan kumanda ekranı			
	Düşük	Orta	Yüksek	Otomatik
3 aşamalı				

###### Notlar:

- Aflığıdaki durumlarda, ünitenin gerçek fan hızı uzaktan kumanda göstergesinde görünen hızdan farklı olur.
  1. Ekran "STAND BY" (BEKLEME) ya da "DEFROST" (BUZ ÇÖZME) durumundayken.
  2. Işı değiştiricinin sıcaklığı ısıtma modundayken düflük bir seviyedeysse.  
(Örneğin ısıtma işleminin başlamasının hemen ardından)
  3. ISI modunda, oda ortam sıcaklığı sıcaklık ayarından yüksek olduğunda.
  4. Cihaz KURUTMA modundayken.

## 3. Çalıştırma

### 3.5. Havalandırma (Kablolu uzaktan kumanda için)

#### 3.5.1. Ana menüde gezinme

##### <Ana menüye erişme>

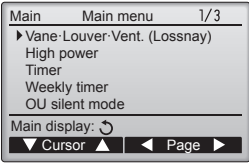

[MENÜ] düğmesine basın.  
Main menu (Ana menüye)  
görüntülenecektir.

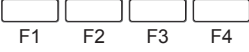

##### <Öğe seçimi>

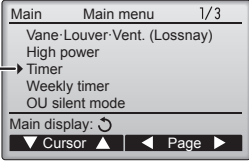

İmleç

İmleci aşağı hareket ettirmek için  
[F1]'e basın.  
İmleci yukarı hareket ettirmek için  
[F2]'ye basın.



##### <Sayfalarda gezinme>

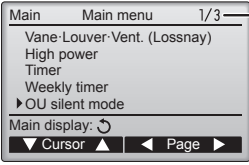

Önceki sayfaya gitmek için [F3]'e  
basın.  
Sonraki sayfaya gitmek için [F4]'e  
basın.



##### <Ayarları kaydetme>



İstediğiniz öğeyi seçin ve [SEÇİM]  
düğmesine basın.

Seçilen öğenin ekranı  
görüntülenecektir.



##### <Ana menü ekranına geçme>

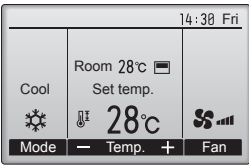

Main menu (Ana menüye) geçmek  
ve Ana ekrana geri dönmek için  
[GERİ DÖN] düğmesine basın.



##### <Desteklenmeyen işlevlerin ekranı>

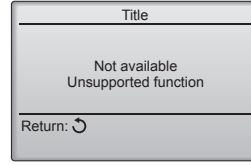

Kullanıcı ilgili iç ünite modeli  
tarafından desteklemeyen bir  
işlev seçerse soldaki mesaj  
görüntülenir.



### 3.5.2 Kanat-Havalandırma (Lossnay)

#### <Menüye erişme>

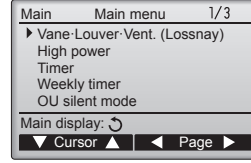

Main menu (Ana menüden)  
"Vane-Louver-Vent. (Lossnay)"  
(Kanat-Panjur-Havalandırma  
(Lossnay)) seçeneğini belirleyin ve  
[SEÇİM] düğmesine basın.



#### <Havalandırma ayarı>

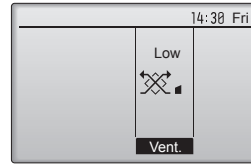

Havalandırma ayarı seçenekleri  
arasında "Off" (Kapalı), "Low"  
(Düşük), ve "High" (Yüksek),  
sırasıyla gezinmek için [F3]  
düğmesine basın.

\* Yalnızca LOSSNAY ünitesi  
bağlıyken ayarlanabilir.



• Bazı iç ünite modellerinde  
bulunan fan, belli  
havalandırma üniteleri ile ara  
kilitlenmeli olabilir.

#### <Ana menüye geri dönme>

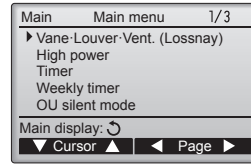

Tekrar Ana menüye dönmek için  
[GERİ DÖN] düğmesine basın.



### 3.6. Havalandırma (Kablosuz uzaktan kumanda için)

- İç birim açıldığında vantilatör otomatik olarak çalışacaktır.
- Kablosuz uzaktan kumandada gösterge yok.

Hiçbir düğmeye 10 dakika basılmazsa, ekran otomatik olarak Ana  
ekrana geri dönecektir. Kaydedilmemiş tüm ayarlar kaybolur.



## 4. Zamanlayıcı

■ Zamanlayıcı işlevleri her uzaktan kumandada farklıdır.

■ Uzaktan kumandayı çalıştırma hakkında daha fazla bilgi için uzaktan kumandanın yanında verilen ilgili çalıştırma kılavuzuna bakın.

### 4.1. Kablosuz uzaktan kumanda için

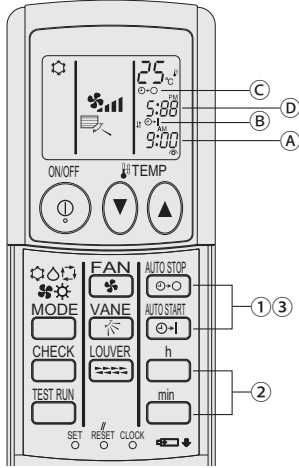

#### 1) Geçerli zamanı ayarlayın

① İnce bir çubuk yardımıyla CLOCK (SAAT) düğmesine bastığınızda zaman (A) yanıp söner.

② Geçerli zamanı ayarlamak için <sup>h</sup> ve <sup>min</sup> düğmesine basın.

③ İnce bir çubuk yardımıyla CLOCK (SAAT) düğmesine basın.

#### 2) Üniteyi aşağıdaki şekilde başlatmak için zamanı ayarlayın

① <sup>START</sup> düğmesine basın.

• Aşağıdaki simge yanıp sönerken zaman ayarlanabilir.

Açma zamanı: (B) START (BAŞLAT) yanıp söner.

• Başlangıç zamanları görüntülenir (A) .

② İsteddiğiniz zamanı ayarlamak için <sup>h</sup> ve <sup>min</sup> düğmelerini kullanın.

③ Zamanlayıcı ON (AÇMA) seçeneğini iptal etmek için <sup>AUTO STOP</sup> düğmesine basın.

#### 3) Üniteyi aşağıdaki şekilde durdurmak için zamanı ayarlayın

① <sup>STOP</sup> düğmesine basın.

• Aşağıdaki simge yanıp sönerken zaman ayarlanabilir.

Kapama zamanı: (C) STOP (DURDUR) yanıp söner.

• Durdurma zamanları görüntülenir (D) .

② İsteddiğiniz zamanı ayarlamak için <sup>h</sup> ve <sup>min</sup> düğmelerini kullanın.

③ Zamanlayıcı OFF (KAPAMA) seçeneğini iptal etmek için <sup>AUTO START</sup> düğmesine basın.

#### 4) Ayarlı zamanları değiştirme



Zamanlayıcıyı iptal etmek için <sup>AUTO STOP</sup> veya <sup>AUTO START</sup> düğmesine basın ve 2) veya 3) adımından itibaren tekrar edin.

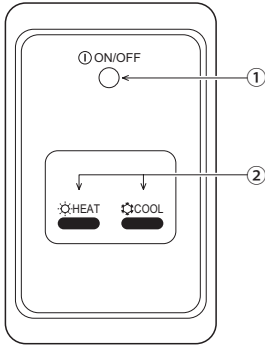

## 5. Kablosuz Uzaktan Kumanda İçin Acil Durum Çalışması (seçenek)



① **ON/OFF (AÇMA/KAPAMA) lambası**(ünite çalışırken yanar; ünite çalışmadığı zaman söner)

#### ② Acil durum çalışması

Uzaktan kumanda ünitesinin düzgün şekilde çalışmadığı durumlarda, üniteyi açıp kapatmak için kablosuz uzaktan kumanda sinyali alıcısının üzerindeki  COOL (SOĞUTMA) veya  HEAT (ISITMA) düğmesini kullanın. Yalnızca soğutuculu ünitelerde,  HEAT (ISITMA) düğmesine bastığınızda fan ON (AÇMA) ve OFF (KAPAMA) konumuna geçer.

 COOL (SOĞUTMA) veya  HEAT (ISITMA) düğmesine bastığınızda aşağıdaki ayarları seçersiniz.

Çalıştırma	COOL (SOĞUTMA)	HEAT (ISITMA)
Ön ayarlı sıcaklık	24 °C/75 °F	24 °C/75 °F
Fan hızı	Yüksek	Yüksek

## 6. Bakım ve Temizlik

### ► Filtreleri temizleme

- Filtreleri elektrik süpürgesi kullanarak temizleyin. Elektrik süpürge yoksa, filtreleri sert bir nesneye vurarak üzerindeki kir ve tozu çıkarın.
- Filtreler çok kirliyse, ılık suda yıkayın. Tüm deterjanı iyice durulamaya özen gösterin ve üniteye geri takmadan önce filtrelerin tamamen kurduğundan emin olun.

#### ⚠ Dikkat:

- Filtreleri doğrudan güneş ışığı altında veya elektrikli ısıtıcı gibi bir ısı kaynağı kullanarak kurutmayın: Aksi halde filtreler bozulabilir.
- Filtreleri sıcak suda yıkamayın (50°C'nin üzerinde); aksi halde filtreler bozulabilir.
- Hava filtrelerinin her zaman takılı olduğundan emin olun. Ünitenin hava filtresi olmadan çalıştırılması arızaya neden olabilir.

#### ⚠ Dikkat:

- Temizleme işlemine başlamadan önce, çalışmayı durdurun ve güç kaynağını OFF (KAPALI) konuma getirin.
- İç ünitelerde, emilen havanın tozunu çıkaran filtreler vardır. Filtreleri alttaki prosedürleri izleyerek temizleyin.

### ► Filtreyi çıkarma

#### ⚠ Dikkat:

- Filtreyi çıkarırken, gözlerinizi tozdan korumak için önlem alın. Ayrıca, bu işlemi yapmak için sandalyeye çıkmanız gerekirse düşmemeye özen gösterin.
- Filtre çıkarıldığında, iç ünitenin içindeki metal parçalara dokunmayın; aksi halde yaralanabilirsiniz.

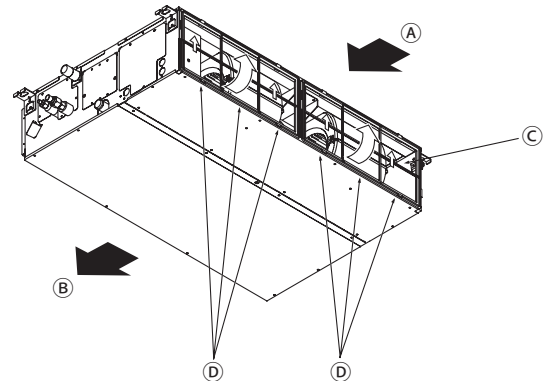

- Filtre düğmesini kaldırırken çekin.

A Hava girişi B Hava çıkışı C Filtre D Düğme

## 7. Sorun Giderme

Sorunuz mu var?	İşte çözüm. (Ünite normal bir şekilde çalışıyor.)
Klima iyi soğutmuyor veya iyi ısıtmıyor.	<ul style="list-style-type: none"> <li>■ Filtreyi temizleyin. (Filtre kirliliği veya tıkalı olduğunda hava akımı düşer.)</li> <li>■ Sıcaklık ayarını kontrol edin ve ayarlı sıcaklığı ayarlayın.</li> <li>■ Dış mekan ünitesinin etrafında bolca alan bulunmasını temin edin. İç mekan ünitesi hava girişi veya çıkışı tıkalı mı?</li> <li>■ Açık bırakılan kapı veya pencere var mı?</li> </ul>
Isıtma işlemi başladığında iç mekan ünitesi hemen sıcak hava üflemiyor.	<ul style="list-style-type: none"> <li>■ Sıcak hava, iç mekan ünitesi yeterince ısınmaya kadar üflenmez.</li> </ul>
Klima ısıtma modu esnasında ayarlı oda sıcaklığına ulaşılmadan duruyor.	<ul style="list-style-type: none"> <li>■ Dış mekan sıcaklığı düşük ve nem oranı da yüksek olduğunda dış mekan ünitesi üzerinde buzlanma meydana gelebilir. Bunun meydana gelmesi halinde dış mekan ünitesi buz giderme işlemi gerçekleştirir. Normal işlem yaklaşık 10 dakika sonra başlamalıdır.</li> </ul>
İşlem esnasında hava akımı yönü değişiyor ya da hava akımı yönü ayarlanamıyor.	<ul style="list-style-type: none"> <li>■ Isıtma modu esnasında hava akım sıcaklığı düflükse veya buz giderme modundayken pervaneler otomatik olarak yatay hava akım yönüne geçer.</li> </ul>
Hava akım yönü değiştiğinde pervaneler ayarlı konumda durmadan önce daima aşağı ve yukarı doğru, ayarlı konumu geçecek şekilde hareket ediyor.	<ul style="list-style-type: none"> <li>■ Hava akım yönü değiştirildiğinde pervaneler seçilen konuma temel konumu bulduktan sonra geçer.</li> </ul>
Akan su sesi veya ara sıra da ısıklık sesi duyuluyor.	<ul style="list-style-type: none"> <li>■ Bu sesler klimanın içerisinde soğutucu madde akışı olduğunda veya soğutucu madde akımı değişmekte olduğunda duyulabilir.</li> </ul>
Çatırtı veya gıcırta sesi duyuluyor.	<ul style="list-style-type: none"> <li>■ Bu sesler parçalar sıcaklık değişimleri sebebiyle genişleme veya daralma esnasında birbirlerine sürtündüklerinde duyulabilir.</li> </ul>
Odada hofli olmayan bir koku var.	<ul style="list-style-type: none"> <li>■ İç mekan ünitesi duvarlar, yer döşemesi ve mobilyalar tarafından üretilen gazları içeren havayı, elbiselerde bulunan kokuları çeker ve bu havayı tekrar odaya üfler.</li> </ul>
İç mekan ünitesinden beyaz bir sis veya buhar çıkıyor.	<ul style="list-style-type: none"> <li>■ Bu durum iç mekan sıcaklığı ve nemliliği yüksek olduğunda işlem başladığında meydana gelebilir.</li> <li>■ Buz giderme modundayken soğuk hava akımı aşağı doğru üflenebilir ve sis gibi gözükülebilir.</li> </ul>
Dış mekan ünitesinden su veya buhar çıkıyor.	<ul style="list-style-type: none"> <li>■ Soğutma modu esnasında soğuk boru ve ek yerlerinde su oluşabilir ve damlayabilir.</li> <li>■ Isıtma modu esnasında ısı değiştiricide su oluşabilir ve damlayabilir.</li> <li>■ Buz giderme modunda ısı değiştirici üzerindeki su buharlaşır ve su buharı atılabilir.</li> </ul>
Uzaktan kumandada "🌀" belirir.	<ul style="list-style-type: none"> <li>■ Merkezi kontrol esnasında uzaktan kumandada "🌀" belirir ve klima işlemi uzaktan kumanda kullanılarak başlatılamaz veya durdurulamaz.</li> </ul>
Klimayı durdurduktan hemen sonra yeniden başlatırken cihaz ON/OFF düğmesine basılsa bile çalışmayacaktır.	<ul style="list-style-type: none"> <li>■ Yaklaşık üç dakika kadar bekleyin. (İşlem klimayı korumak için durdurulmuştur.)</li> </ul>
Klima, ON/OFF düğmesine basılmaksızın çalışıyor.	<ul style="list-style-type: none"> <li>■ Açma zamanlayıcısı ayarlı mı? Cihazın çalışmasını durdurmak için ON/OFF düğmesine basın.</li> <li>■ Klima merkezi bir uzaktan kumandaya bağlı mı? Klimayı kontrol eden ilgili şahıslara danışın.</li> <li>■ Uzaktan kumandada "🌀" görülüyor mu? Klimayı kontrol eden ilgili şahıslara danışın.</li> <li>■ Güç kesintilerinden sonra otomatik devam etme özelliği ayarlı mı? Cihazın çalışmasını durdurmak için ON/OFF düğmesine basın.</li> </ul>
Klima, ON/OFF düğmesine basılmaksızın duruyor.	<ul style="list-style-type: none"> <li>■ Kapama zamanlayıcısı ayarlı mı? Cihazın çalışmasını yeniden başlatmak için ON/OFF düğmesine basın.</li> <li>■ Klima merkezi bir uzaktan kumandaya bağlı mı? Klimayı kontrol eden ilgili şahıslara danışın.</li> <li>■ Uzaktan kumandada "🌀" görülüyor mu? Klimayı kontrol eden ilgili şahıslara danışın.</li> </ul>
Uzaktan kumandanın zamanlayıcı işlemi ayarlanamıyor.	<ul style="list-style-type: none"> <li>■ Zamanlayıcı ayarları geçersiz mi? Zamanlayıcı ayarlanabiliyorsa uzaktan kumandada göstergesinde 🌀 veya ⌚ belirir.</li> </ul>
Uzaktan kumandada "PLEASE WAIT" (LÜTFEN BEKLEYİN) belirir.	<ul style="list-style-type: none"> <li>■ Başlangıç ayarları yürütülüyor. Yaklaşık üç dakika kadar bekleyin.</li> </ul>
Uzaktan kumandada bir hata kodu belirir.	<ul style="list-style-type: none"> <li>■ Klimayı korumak için koruma aygıtları çalıştırılmıştır.</li> <li>■ Cihazı tamir etmeye çalışmayın. Derhal güç düğmesini kapalı konuma getirin ve satıcınıza danışın. Satıcıya model ismini ve uzaktan kumanda göstergesinde görülen bilgileri vermeyi unutmayın.</li> </ul>
Su çekilme sesi veya motor dönme sesi duyuluyor.	<ul style="list-style-type: none"> <li>■ Soğutma işlemi durduğunda drenaj pompası çalışır ve sonra durur. Yaklaşık üç dakika kadar bekleyin.</li> </ul>
Kanatçıklar hareket etmiyor ya da iç ünite kablosuz uzaktan kumanda komutuna yanıt vermiyor.	<ul style="list-style-type: none"> <li>■ Kanatçık motorunun ve sinyal alıcısının bağlantı kablosu konektörleri düzgün bağlanmamış olabilir. Bir montaj elemanına bağlantıları kontrol ettirin. (Bağlantı teli konektörlerinin erkek ve dişi bölümlerinin renkleri uyumlu olmalıdır.)</li> </ul>

## 7. Sorun Giderme

Sorununuz mu var?	İşte çözüm. (Ünite normal bir şekilde çalışıyor.)												
Gürültü belirtilenden daha çok.	<ul style="list-style-type: none"> <li>Aşağıdaki tabloda gösterildiği gibi iç mekan işletim ses düzeyi odanın akustiklerinden etkilenir ve yankısız ortamda yapılmış olan belirtilen gürültü düzeyinden daha yüksek olacaktır.</li> </ul> <table border="1"> <thead> <tr> <th></th> <th>Ses emişi yüksek olan odalar</th> <th>Normal odalar</th> <th>Ses emişi düşük olan odalar</th> </tr> </thead> <tbody> <tr> <td>Mekan örnekleri</td> <td>Yayın stüdyosu, müzik odası vb.</td> <td>Resepsiyon odası, otel lobisi vb.</td> <td>Ofis, otel odası</td> </tr> <tr> <td>Gürültü seviyeleri</td> <td>3 ila 7 dB</td> <td>6 ila 10 dB</td> <td>9 ila 13 dB</td> </tr> </tbody> </table>		Ses emişi yüksek olan odalar	Normal odalar	Ses emişi düşük olan odalar	Mekan örnekleri	Yayın stüdyosu, müzik odası vb.	Resepsiyon odası, otel lobisi vb.	Ofis, otel odası	Gürültü seviyeleri	3 ila 7 dB	6 ila 10 dB	9 ila 13 dB
	Ses emişi yüksek olan odalar	Normal odalar	Ses emişi düşük olan odalar										
Mekan örnekleri	Yayın stüdyosu, müzik odası vb.	Resepsiyon odası, otel lobisi vb.	Ofis, otel odası										
Gürültü seviyeleri	3 ila 7 dB	6 ila 10 dB	9 ila 13 dB										
Kablosuz uzaktan kumanda göstergesinde hiçbir şey görünmüyor, görüntü zayıf veya iç mekan ünitesi sinyalleri uzaktan kumanda yakın tutulmadığı takdirde almıyor.	<ul style="list-style-type: none"> <li>Piller zayıf. Pilleri değiştirin ve Reset (Sıfırla) düğmesine basın.</li> <li>Piller değiştirildiği halde hiçbir şey görülüyorsa pillerin doğru istikamette (+,-) yerleştirildiğinden emin olun.</li> </ul>												
İç mekan ünitesinin kablosuz uzaktan kumanda alıcısının yanındaki işletim lambası yanıp sönüyor.	<ul style="list-style-type: none"> <li>Klimayı korumak için otomatik teşhis aygıtı çalıştırılmıştır.</li> <li>Cihazı tamir etmeye çalışmayın. Derhal güç düğmesini kapalı konuma getirin ve satıcınıza danışın. Satıcıya model ismini belirtmeyi unutmayın.</li> </ul>												
Kablosuz uzaktan kumanda çalışmıyor (iç üniteden 4 kez bip sesi duyulur).	<ul style="list-style-type: none"> <li>Otomatik mod ayarını AUTO (OTOMATİK) (tek ayar noktası) moduna veya AUTO (OTOMATİK) (çift ayar noktası) moduna alın. Ayrıntılar için birlikte verilen Bildirim (A5 sayfası) veya Kurulum Kılavuzuna başvurun.</li> </ul>												

## 8. Spesifikasyonlar

Madde	Model	PEAD-M35JA(L)	PEAD-M50JA(L)	PEAD-M60JA(L)	PEAD-M71JA(L)	
Güç kaynağı		220-240V 50Hz				
Boyutları	Yüksekliği / Geniřliđi / Derinliđi	mm	250/900/732	250/900/732	250/1100/732	250/1100/732
Net ađırlıđı		kg	26(25)	27(26)	30(29)	30(29)
Ventilatör	Hava akıř hızı (Düşük-Orta-Yüksek)	m <sup>3</sup> /min	10,0-12,0-14,0	12,0-14,5-17,0	14,5-18,0-21,0	17,5-21,0-25,0
	Dıř statik basınç	Pa	35/50/70/100/150			
Ses basıncı seviyesi (Düşük-Orta-Yüksek)		dB(A)	23-27-30	26-31-35	25-29-33	26-30-34

Madde	Model	PEAD-M100JA(L)	PEAD-M125JA(L)	PEAD-M140JA(L)	
Güç kaynağı		220-240V 50Hz			
Boyutları	Yüksekliği / Geniřliđi / Derinliđi	mm	250/1400/732	250/1400/732	250/1600/732
Net ađırlıđı		kg	39(38)	40(39)	44(43)
Ventilatör	Hava akıř hızı (Düşük-Orta-Yüksek)	m <sup>3</sup> /min	24,0-29,0-34,0	29,5-35,5-42,0	32,0-39,0-46,0
	Dıř statik basınç	Pa	35/50/70/100/150		
Ses basıncı seviyesi (Düşük-Orta-Yüksek)		dB(A)	29-34-38	33-36-40	34-38-43

## Spis treści

1. Środki bezpieczeństwa.....	124	5. Działanie w trybie awaryjnym pilota bezprzewodowego (opcja).....	132
2. Nazwy części.....	125	6. Czyszczenie i konserwacja.....	132
3. Działanie.....	129	7. Wykrywanie usterek.....	133
4. Timer.....	132	8. Dane techniczne.....	134



Ten symbol dotyczy tylko krajów UE.

Jest zgodny z dyrektywą 2012/19/UE Artykuł 14 Informacja dla użytkowników i Aneksiem IX i/lub dyrektywą 2006/66/WE Artykuł 20 Informacja dla użytkowników końcowych i Aneksiem II.

Ten produkt MITSUBISHI ELECTRIC jest zaprojektowany i wykonany z materiałów i podzespołów wysokiej jakości, które można poddać recyklingowi i/lub użyć ponownie. Ten symbol oznacza, że sprzęt elektryczny i elektroniczny, baterie i akumulatory należy utylizować oddzielnie od zwykłych odpadów domowych. Jeśli poniżej symbolu znajduje się symbol chemiczny (Rys. 1), oznacza to, że bateria lub akumulatora zawierają określone stężenie metali ciężkich.

Ich zawartość będzie podana w następujący sposób: Hg: rtęć (0,0005%), Cd: kadm (0,002%), Pb: ołów (0,004%)

W Unii Europejskiej stosuje się osobne systemy zbiórki używanego sprzętu elektrycznego i elektronicznego oraz baterii/akumulatorów. Proszę przekazać takie urządzenia, baterie i akumulatory do lokalnego centrum recyklingu/zbiórki odpadów.

Pomóż nam chronić środowisko, w którym żyjemy!

### Uwaga:

Określenie „Pilot z przewodem” używane w tej instrukcji obsługi dotyczy tylko modelu PAR-32MAA. Więcej informacji na temat innego pilota można znaleźć w instrukcji dołączonej do opakowania.

## 1. Środki bezpieczeństwa

- ▶ Przed instalacją urządzenia należy zapoznać się ze wszystkimi „Środki bezpieczeństwa”.
- ▶ „Środki bezpieczeństwa” zawierają bardzo ważne informacje dotyczące bezpieczeństwa. Należy ich przestrzegać.
- ▶ Podłączenie do systemu należy zgłosić instytucji doprowadzającej zasilanie albo uzyskać na to jej zgodę.

### ZNACZENIE SYMBOLI NA URZĄDZENIU

	OSTRZEŻENIE (Ryzyko pożaru)	Ten symbol dotyczy tylko chłodziwa R32. Rodzaj stosowanego chłodziwa jest podany na tabliczce znamionowej jednostki zewnętrznej. Chłodziwo R32 jest palne. Jeśli chłodziwo wycieknie albo będzie mieć styczność z ogniem lub częściami generującymi ciepło, mogą powstać szkodliwe opary oraz ryzyko pożaru.
		Przed przystąpieniem do obsługi urządzenia należy uważnie przeczytać INSTRUKCJĘ OBSŁUGI.
		Pracownicy serwisowi są zobowiązani do uważnego przeczytania INSTRUKCJI OBSŁUGI oraz PODRĘCZNIKA INSTALACJI przed przystąpieniem do obsługi urządzenia.
		Dalsze informacje znajdują się w INSTRUKCJI OBSŁUGI, PODRĘCZNIKU INSTALACJI itp.

### Symbole używane w tekście

#### ⚠ Ostrzeżenie:

Opisanych środków ostrożności należy przestrzegać, aby uniknąć zagrożeń i ryzyka uszkodzenia ciała lub śmierci użytkownika.

#### ⚠ Przystroga:

Opisanych środków ostrożności należy przestrzegać, aby uniknąć uszkodzenia urządzenia.

#### ⚠ Ostrzeżenie:

- Te urządzenia nie są dostępne dla ogółu.
- Urządzenia nie może instalować użytkownik. O instalację urządzenia należy poprosić sprzedawcę lub firmę posiadającą odpowiednie uprawnienia. Nieprawidłowa instalacja urządzenia może doprowadzić do wycieku wody, porażenia prądem lub pożaru.
- Nie stawać na urządzeniu ani nie umieszczać na nim żadnych urządzeń.
- Nie przyskać urządzenia wodą ani nie dotykać go mokrymi dłońmi. Może to spowodować porażenie prądem.
- Nie rozpryskiwać palnych gazów w pobliżu urządzenia. Grozi pożarem.
- Nie umieszczać grzejnika gazowego ani żadnego urządzenia z otwartym płomieniem w miejscu, gdzie może mieć kontakt z powietrzem wydmuchiwany z urządzenia. Może dojść do niepełnego spalania.
- Nie zdejmować przedniego panelu ani osłony wentylatora jednostki zewnętrznej podczas pracy.

### Symbole używane na ilustracjach

⚡ : Oznacza część wymagającą uziemienia.

- Jeśli urządzenie zacznie wydawać nienaturalne dźwięki albo drgania, należy wstrzymać pracę urządzenia, wyłączyć zasilanie i skontaktować się z dystrybutorem.
- Nie wkładać palców, patyków itp. do wlotów ani wylotów urządzenia.
- W przypadku zauważenia dziwnych zapachów należy wstrzymać pracę urządzenia, wyłączyć zasilanie i skontaktować się z dystrybutorem. Niezastosowanie się do tego zalecenia grozi uszkodzeniem urządzenia, porażeniem prądem albo pożarem.
- Klimatyzator NIE jest przeznaczony do używania przez dzieci lub osoby niepełnosprawne bez nadzoru.
- Należy dopilnować, aby dzieci nie bawiły się urządzeniem.
- Jeśli gaz chłodzący wybuchy albo wycieka, należy wstrzymać pracę klimatyzatora, dokładnie wywietrzyć pomieszczenie i skontaktować się z dystrybutorem.

# 1. Środki bezpieczeństwa

- Przy instalacji, relokacji lub serwisowaniu klimatyzatora do uzupełniania stosować tylko chłodziwo wskazane na obudowie jednostki zewnętrznej. Nie mieszać chłodziw różnych producentów ani nie dopuścić do zalegania powietrza w przewodach.
  - Zmieszanie chłodziwa z powietrzem może doprowadzić do powstania nienaturalnie wysokiego ciśnienia w przewodach, wybuchu i innych zagrożeń.
  - Użycie chłodziwa innego niż zalecane dla układu spowoduje uszkodzenie mechaniczne, awarię układu albo urządzenia. W najgorszym przypadku może poważnie naruszyć bezpieczeństwo produktu.
  - Może także stanowić naruszenie obowiązującego prawa.
- MITSUBISHI ELECTRIC CORPORATION nie ponosi odpowiedzialności za niewłaściwe działanie albo wypadki wynikające z użycia niewłaściwego chłodziwa.
- Jednostkę wewnętrzną należy instalować w pomieszczeniu o powierzchni równej lub większej od wskazanej w podręczniku instalacji jednostki zewnętrznej. Patrz podręcznik instalacji jednostki zewnętrznej.
- Do przyspieszenia rozmrażania albo czyszczenia używać tylko metod zalecanych przez producenta.
- Ta jednostka wewnętrzna powinna być przechowywana w pomieszczeniu, w którym nie pracują urządzenia ze stałym zapłonem, emitujące otwarty płomień, urządzenia gazowe czy grzejniki elektryczne.
- Nie dziurawić ani nie palić tej jednostki wewnętrznej ani przewodów z chłodziwem.
- Należy pamiętać, że chłodziwo jest bezwonne.

## ⚠ Przewaga:

- Nie wciskać przycisków ostrymi przedmiotami gdyż mogą uszkodzić pilot.
- Nie zastawiać ani nie zakrywać wlotów i wylotów jednostek wewnętrznych i zewnętrznych.

## Utylizacja urządzenia

W przypadku konieczności utylizacji urządzenia skontaktować się z dystrybutorem.

# 2. Nazwy części

## ■ Jednostka wewnętrzna

	PEAD-M·JA(L)
Stopnie wentylatora	3-stopniowy
Łopatką	—
Żaluzje	—
Filtr	Normalny
Wskazanie czyszczenia filtra	—

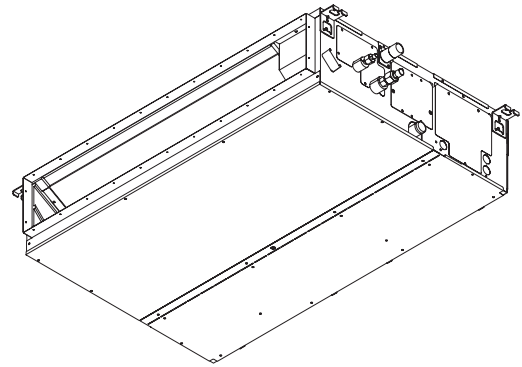

## 2. Nazwy części

### ■ Pilot z przewodem

#### Interfejs pilota

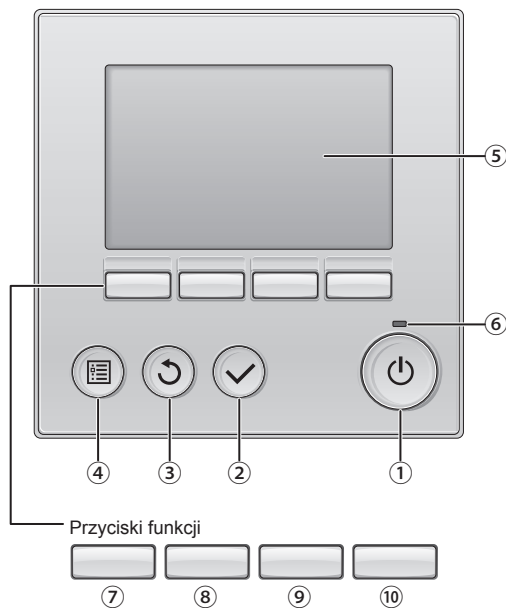

Działanie przycisków funkcyjnych jest różne w zależności od ekranu.

Objaśnienie działania przycisków na danym ekranie pojawia się na dole wyświetlacza.

Jeśli system jest sterowany centralnie, przewodnik po funkcjach przycisków, które odpowiadają zablokowanym przyciskom, nie pojawi się.

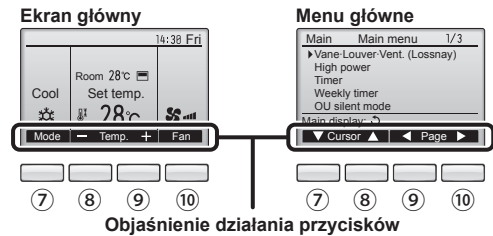

Objaśnienie działania przycisków

#### ① Przycisk [WŁ/WYŁ]

Wcisnąć, aby włączyć/wyłączyć jednostkę wewnętrzną.

#### ② Przycisk [WYBIERZ]

Wcisnąć, aby zachować ustawienie.

#### ③ Przycisk [POWRÓT]

Wcisnąć, aby przejść do poprzedniego ekranu.

#### ④ Przycisk [MENU]

Wcisnąć, aby wyświetlić menu główne.

#### ⑤ Podświetlany wyświetlacz LCD

Zostaną wyświetlone ustawienia operacji.

Gdy podświetlenie jest wyłączone, można je włączyć naciśnięciem dowolnego przycisku. Podświetlenie pozostanie włączone przez pewien czas w zależności od typu ekranu.

Gdy podświetlenie jest wyłączone, naciśnięcie dowolnego przycisku włącza podświetlenie bez wykonania żadnej innej funkcji. (z wyjątkiem przycisku [WŁ/WYŁ])

#### ⑥ Lampka WŁ/WYŁ

Podczas pracy urządzenia lampka świeci na zielono. Podczas uruchamiania lub gdy wystąpi błąd, lampka miga.

#### ⑦ Przycisk funkcyjny [F1]

Ekran główny: Wcisnąć przycisk, aby zmienić tryb pracy.

Menu główne: Wcisnąć, aby przesunąć kursor w prawo.

#### ⑧ Przycisk funkcyjny [F2]

Ekran główny: Wcisnąć, aby zmniejszyć temperaturę.

Menu główne: Wcisnąć, aby przesunąć kursor do góry.

#### ⑨ Przycisk funkcyjny [F3]

Ekran główny: Wcisnąć, aby zwiększyć temperaturę.

Menu główne: Wcisnąć, aby przejść do poprzedniej strony.

#### ⑩ Przycisk funkcyjny [F4]

Ekran główny: Wcisnąć, aby zmienić szybkość wentylatora.

Menu główne: Wcisnąć, aby przejść do następnej strony.

## 2. Nazwy części

### Wyświetlacz

Ekran główny może być wyświetlany w dwóch różnych trybach: „Full” (Pełny) i „Basic” (Podstawowy). Fabryczne ustawienie domyślne to „Full”. Aby przełączyć się na tryb „Basic”, należy zmienić ustawienie w ustawieniach ekranu głównego. (Patrz instrukcja obsługi dołączona do pilota).

<Tryb pełny>

\* Ikony pokazane są w celach demonstracyjnych.

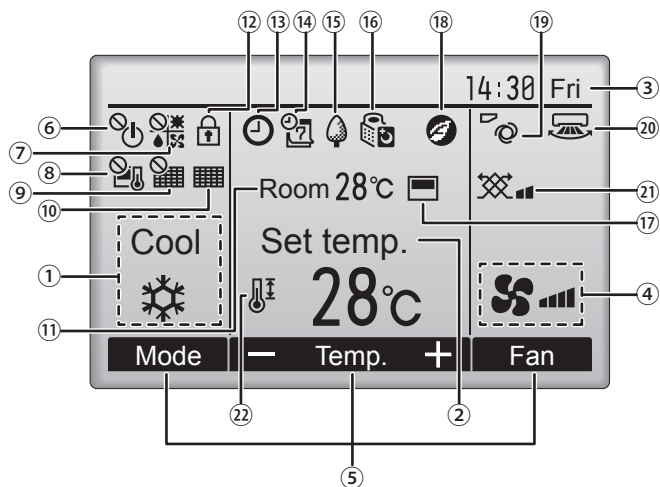

<Tryb podstawowy>

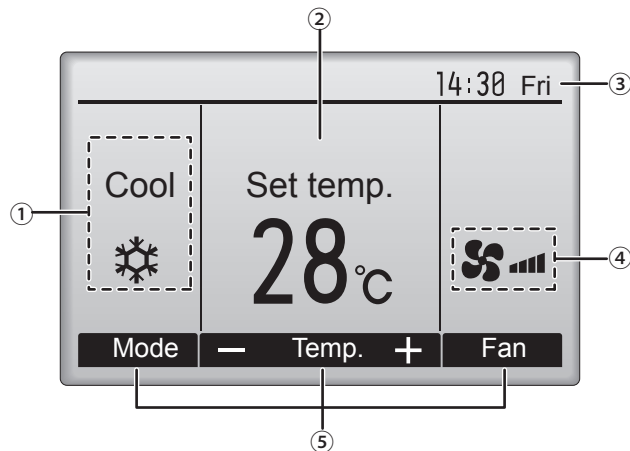

#### 1 Tryb działania

Tutaj wyświetlany jest tryb działania jednostki wewnętrznej.

#### 2 Zadana temperatura

Tutaj wyświetlana jest zadana temperatura.

#### 3 Zegar (Patrz podręcznik instalacji).

Wyświetlany jest tu aktualny czas.

#### 4 Prędkość wentylatora

Tutaj ustawia się prędkość wentylatora.

#### 5 Przewodnik po funkcjach przycisków

Tutaj wyświetlane są funkcje poszczególnych przycisków.



Pojawia się, gdy operacja Wł/Wył jest sterowana centralnie.



Pojawia się, gdy tryb działania jest sterowany centralnie.



Pojawia się, gdy zadana temperatura są sterowane centralnie.



Pojawia się, gdy funkcja zerowania filtra jest sterowana centralnie.



Pojawia się, gdy wymagana jest konserwacja filtra.

#### 11 Temperatura pomieszczenia (Patrz podręcznik instalacji).

Tutaj wyświetlana jest bieżąca temperatura pomieszczenia.



Pojawia się, gdy przyciski są zablokowane.



Pojawia się, gdy włączona jest funkcja programatora wł./wył., nastawy nocnej albo programatora automatycznego wyłączenia.

pojawia się, jeśli programator zostanie wyłączony przez centralny system sterowania.



Pojawia się, gdy włączony jest programator tygodniowy.



Pojawia się podczas pracy w trybie energooszczędnym. (Nie wyświetli się w przypadku niektórych modeli jednostek wewnętrznych)



Pojawia się podczas pracy jednostki zewnętrznej w trybie cichym.



Pojawia się, gdy włączona jest funkcja monitorowania temperatury pomieszczenia przez termistor wbudowany w pilota ( 11 ).

pojawia się, gdy włączona jest funkcja monitorowania temperatury pomieszczenia przez termistor wbudowany w jednostkę wewnętrzną.



Pojawia się podczas pracy w trybie energooszczędnym z czujnikiem 3D i-see.



Wskazuje ustawienie łopatek.



Wskazuje ustawienie żaluzji.



Wskazuje ustawienie wentylacji.



Pojawia się, gdy zadany zakres temperatury jest ograniczony.

Większość ustawień (z wyjątkiem WŁ/WYŁ., trybu, prędkości wentylatora, temperatury) można wprowadzić na ekranie Menu. (Patrz instrukcja obsługi dołączona do pilota).

## 2. Nazwy części

### ■ Pilot bezprzewodowy (opcja)

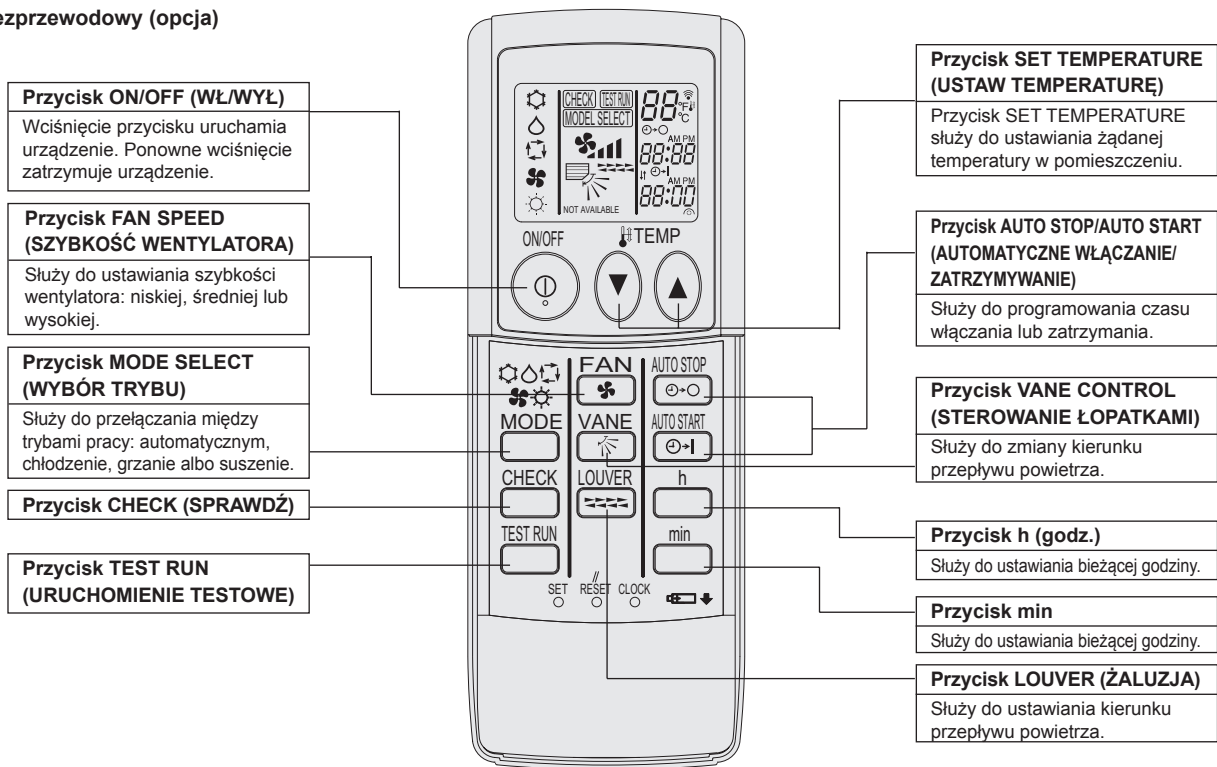

- Używając pilota bezprzewodowego, należy go skierować w kierunku odbiornika na jednostce wewnętrznej.
- Jeśli w ciągu około dwóch minut od włączenia zasilania jednostki wewnętrznej użytkownik zacznie używać pilota, urządzenie może dwukrotnie piknąć, informując że trwa automatyczna kontrola wstępna.
- Jednostka wewnętrzna potwierdza piknięciem, że odebrała sygnał z pilota. Zasięg przesyłania sygnału to około 7 metrów w linii prostej i w promieniu 45° na lewo i prawo od jednostki wewnętrznej. Na zdolność jednostki wewnętrznej do odbierania sygnału może jednak wpływać silne oświetlenie albo lampy fluorescencyjne.
- Jeśli lampka działania przy odbiorniku w jednostce wewnętrznej miga, należy sprawdzić urządzenie. W sprawach serwisu kontaktować się z dystrybutorem.
- Z pilotem postępować ostrożnie! Nie upuszczać pilota ani nie narażać go na silne wstrząsy. Nie moczyć pilota ani nie zostawiać w miejscach, w których panuje duża wilgotność.
- Aby nie zgubić pilota, zamocować jego uchwyt na ścianie i pamiętać o każdorazowym odkładaniu pilota do uchwytu po użyciu.

### Instalacja/wymiana baterii

1. Zdjąć pokrywę górną, włożyć dwie baterie AAA i ponownie założyć pokrywę.

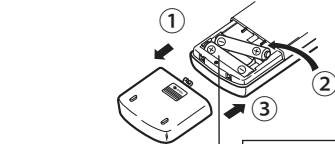

Pokrywa górną

Dwie baterie AAA  
Najpierw wkładać końcówkę ujemną (-) baterii. Wkładać baterie we właściwym kierunku (+, -)!

2. Wcisnąć przycisk Reset.

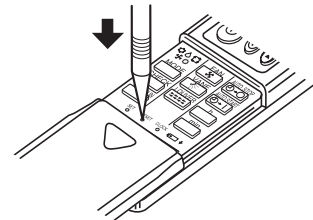

Wcisnąć przycisk Reset ostro zakończonym przedmiotem.



### 3. Działanie

■ Opis obsługi znajduje się w instrukcji obsługi dołączonej do pilota.

#### 3.1. Włączanie/Wyłączanie

##### 3.1.1. Dotyczy pilota z przewodem

[WŁ]

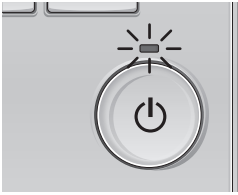

Nacisnąć przycisk [WŁ/WYŁ].  
Lampka zasilania zaświeci się na zielono, urządzenie zacznie pracę.

[WYŁ]

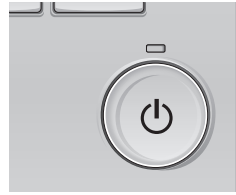

Nacisnąć przycisk [WŁ/WYŁ] ponownie.  
Lampka zasilania zgaśnie, urządzenie zakończy pracę.

■ Stan działania w pamięci

	Ustawienie pilota
Tryb działania	Tryb działania przed włączeniem zasilania
Zadana temperatura	Zadana temperatura przed włączeniem zasilania
Prędkość wentylatora	Prędkość wentylatora przed włączeniem zasilania

■ Dostępny zadany zakres temperatury

Tryb działania	Zakres zadanych ustawień temperatury
Chłodzenie/Suszenie	19 – 30°C
Grzanie	17 – 28°C
Auto	19 – 28°C
Wentylator/Wentylacja	Nieustawiane

##### 3.1.2. Dotyczy pilota bezprzewodowego

[WŁ]

■ Wcisnąć przycisk ON/OFF ①.

Uwaga:

● Po zrestartowaniu urządzenia ustawienia wstępne są następujące.

	Ustawienia pilota		
Tryb	Ostatni tryb działania		
Ustawienie temperatury	Ostatnia nastawa temperatury		
Prędkość wentylatora	Ostatnia nastawa szybkości wentylatora		
Wzrost/spadek przepływu powietrza	Tryb	COOL lub DRY	Wylot poziomy
		HEAT	Ostatnia nastawa
		FAN	Wylot poziomy

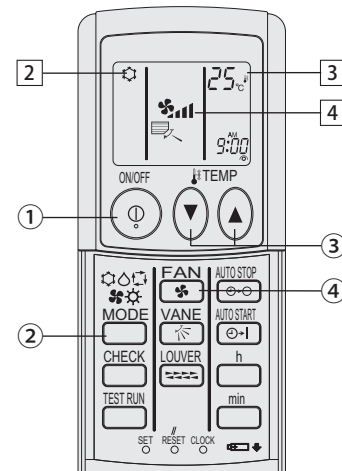

(opcja)

[WYŁ]

■ Wcisnąć przycisk ON/OFF ① ponownie.

Uwaga:

Mimo wciśnięcia przycisku ON/OFF natychmiast po zatrzymaniu pracy urządzenia, klimatyzator nie uruchomi się przez około 3 minuty. Ma to zapobiec uszkodzeniu wewnętrznych podzespołów.

#### 3.2. Wybór trybu

##### 3.2.1. Dotyczy pilota z przewodem

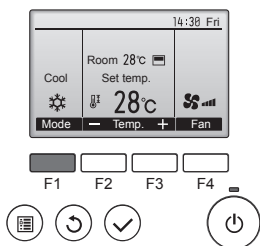

Wcisnąć przycisk [F1], aby przewinać kolejne tryby pracy: „Cool” (Chłodzenie), „Dry” (Suszenie), „Fan” (Wentylator), „Auto” i „Heat” (Grzanie). Wybrać odpowiedni tryb działania.

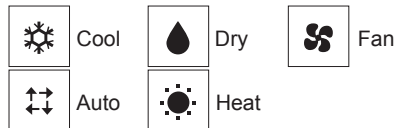

• Tryby działania, które nie są dostępne dla podłączonej jednostki wewnętrznej, nie zostaną wyświetlone.

##### Co oznacza migająca ikona trybu

Ikona trybu miga, gdy inna jednostka wewnętrzna w tym samym układzie chłodzenia (przyłączona do tej samej jednostki zewnętrznej) działa w innym trybie. W takim wypadku pozostałe jednostki w grupie mogą być używane jedynie w tym samym trybie.

##### 3.2.2. Dotyczy pilota bezprzewodowego

■ Wcisnąć przycisk trybu działania (☑️❄️🌀🔥) ② i wybrać tryb działania ②.

- ☑️❄️ Tryb chłodzenia
- 🔥 Tryb suszenia
- 🌀 Tryb wentylatora
- ☑️🔥 Tryb grzania
- ☑️☑️ Tryb automatyczny (chłodzenie/grzanie)
- 🌀🌀 Tryb wentylacji

Wskazywane tylko w następujących warunkach  
Używany pilot z przewodem  
Podłączony system LOSSNAY

### 3. Działanie

#### Praca automatyczna

- Zgodnie z zadaną temperaturą proces chłodzenia rozpoczyna się, gdy temperatura w pomieszczeniu jest zbyt wysoka, zaś proces grzania, gdy temperatura jest zbyt niska.
- W trybie pracy automatycznej, jeśli temperatura pomieszczenia wzrośnie o 2°C lub więcej w stosunku do nastawy i utrzyma na tym poziomie przez 15 minut, klimatyzator przełączy się w tryb chłodzenia. Analogicznie, jeśli temperatura pomieszczenia spadnie o 2°C lub więcej w stosunku do nastawy i utrzyma na tym poziomie przez 15 minut, klimatyzator przełączy się w tryb chłodzenia.

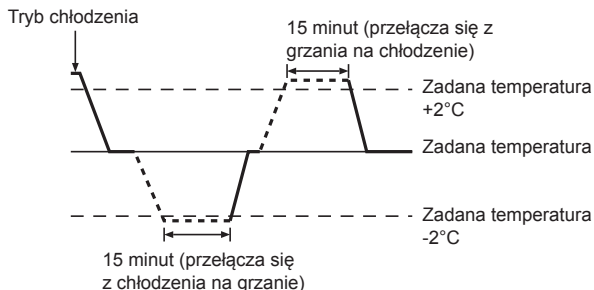

- Ponieważ temperatura pomieszczenia jest regulowana automatycznie w celu utrzymania zadanej temperatury, chłodzenie następuje przy kilku stopniach więcej, a grzanie przy kilku stopniach mniej niż zadana temperatura (automatyczna operacja oszczędzająca energię).

### 3.3. Ustawienie temperatury

#### 3.3.1. Dotyczy pilota z przewodem

<Chłodzenie, Suszenie, Grzanie i Auto>

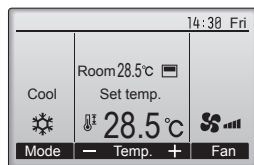
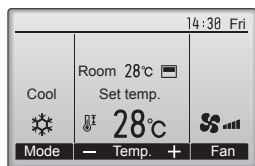

Przykładowy ekran (W stopniach co 0,5 stopnia)



Nacisnąć przycisk [F2] aby zmniejszyć zadaną temperaturę lub nacisnąć przycisk [F3], aby ją zwiększyć.

- Dostępne zakresy temperatury w różnych trybach działania są przedstawione w tabeli na stronie 129.
- Nie można ustawiać zadanego zakresu temperatury dla działania Wentylatora/Wentylacji.
- Zadana temperatura będzie wyświetlana w stopniach Celsjusza w odstępach co 0,5 stopnia lub co 1 stopień bądź w stopniach Fahrenheita, w zależności od modelu jednostki wewnętrznej oraz ustawionego na pilocie trybu wyświetlacza.

#### 3.3.2. Dotyczy pilota bezprzewodowego

##### ► Zmniejszanie temperatury w pomieszczeniu:

Nacisnąć przycisk [↓] ③, aby ustawić zadaną temperaturę.

Zadana temperatura zostanie wyświetlona ③.

- Każdorazowe wciśnięcie przycisku powoduje zmniejszenie wartości temperatury o 1°C.

##### ► Zwiększanie temperatury w pomieszczeniu:

Nacisnąć przycisk [↑] ③, aby ustawić zadaną temperaturę.

Zadana temperatura zostanie wyświetlona ③.

- Każdorazowe wciśnięcie przycisku powoduje zmniejszenie wartości temperatury o 1°C.

##### Dostępne zakresy temperatury:

Chłodzenie/Suszenie: 19 – 30°C

Grzanie: 17 – 28°C

Automatyczny: 19 – 28°C

- Wyświetlacz miga w zakresie temperatur 8°C – 39°C, informując, że temperatura w pomieszczeniu jest niższa lub wyższa od wyświetlanej.

### 3.4. Nastawa prędkości wentylatora

#### 3.4.1. Dotyczy pilota z przewodem

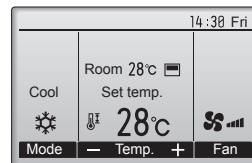

Wcisnąć przycisk [F4], aby wyświetlić kolejno prędkości wentylatora.

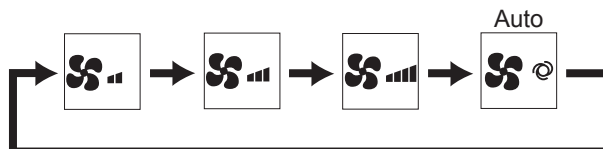

#### 3.4.2. Dotyczy pilota bezprzewodowego

- Nacisnąć przycisk [4] ④, aby wybrać zadaną prędkość wentylatora.
- Każdorazowe wciśnięcie przycisku powoduje zmianę dostępnych opcji na wyświetlaczu [4] pilota, tak jak pokazano poniżej.

Prędkość wentylatora	Wyświetlacz pilota			
	Niska	Średnia	Wysoka	Auto
3-stopniowa	(3-fan icon) ↓	(2-fan icon)	(1-fan icon)	(Auto fan icon)

#### Uwagi:

- W następujących przypadkach faktyczna prędkość wentylatora będzie się różnić od wskazanej na wyświetlaczu pilota.
  - Gdy wyświetlacz znajduje się w stanie „STAND BY” (TRYB CZUWANIA) lub „DEFROST” (ODMRAŻANIE).
  - Przy niskiej temperaturze wymiennika ciepła w trybie grzania. (np. bezpośrednio po rozpoczęciu grzania)
  - W trybie HEAT, gdy temperatura przekracza nastawę.
  - Gdy urządzenie jest w trybie DRY.

## 3. Działanie

### 3.5. Wentylacja (do pilot z przewodem)

#### 3.5.1. Poruszanie się po menu głównym

##### <Dostęp do menu głównego>

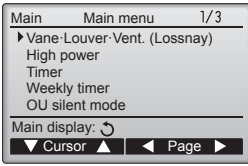

Wcisnąć przycisk [MENU].  
Pojawi się menu główne.

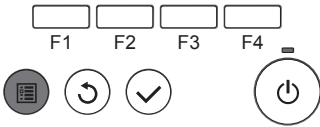

##### <Wybór pozycji>

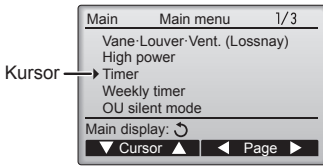

Wcisnąć [F1], aby przesunąć kursor w dół.  
Wcisnąć [F2], aby przesunąć kursor do góry.

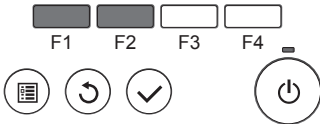

##### <Poruszanie się po stronach>

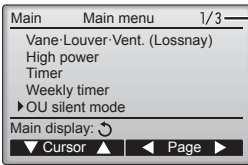

Strona  
Wcisnąć [F3], aby przejść do poprzedniej strony.  
Wcisnąć [F4], aby przejść do następnjej strony.

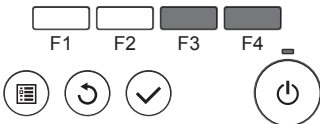

##### <Zapisywanie ustawień>



Wybrać żądany element i nacisnąć przycisk [WYBIERZ].  
Pojawi się ekran, na którym można zmienić wybraną pozycję.

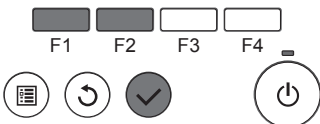

##### <Wychodzenie z ekranu menu głównego>

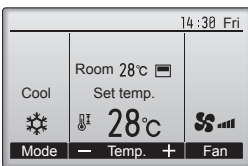

Wcisnąć przycisk [POWRÓT], aby wyjść z menu głównego i powrócić do ekranu głównego.

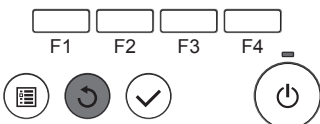

##### <Wyświetlanie nieobsługiwanych funkcji>

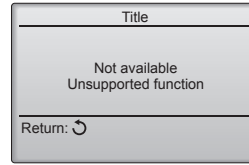

Komunikat po lewej stronie pojawia się, gdy użytkownik wybierze funkcję nieobsługwaną przez dany model jednostki wewnętrznej.

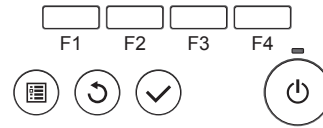

#### 3.5.2. Łopatkowa Wentylacja (Lossnay)

##### <Dostęp do menu>

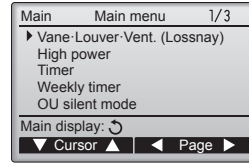

Wybrać „Vane-Louver-Vent. (Lossnay)” (Łopatkowa-Zaluzja-Wentylacja (Lossnay)) z menu głównego i nacisnąć przycisk [WYBIERZ].

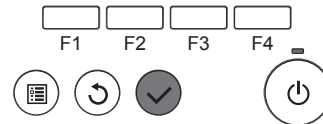

##### <Ustawienia wentylacji>

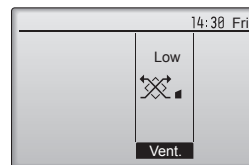

Nacisnąć przycisk [F3], aby przewijać kolejne opcje ustawień wentylacji: „Off” (Wył.), „Low” (Niska) i „High” (Wysoka).  
\* Ustawienie jest możliwe, gdy przyłączona jest jednostka LOSSNAY.

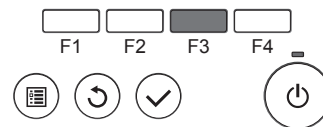

- Wentylator w niektórych modelach jednostek wewnętrznych może być sprzężony z niektórymi modelami jednostek wentylacyjnych.

##### <Powrót do menu głównego>

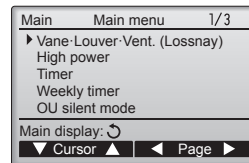

Nacisnąć przycisk [POWRÓT], aby powrócić do menu głównego.

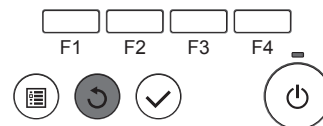

### 3.6. Wentylacja (do pilot bezprzewodowy)

- Wentylator włączy się automatycznie wraz z jednostką wewnętrzną.
- Brak wskazania na pilocie bezprzewodowym.

Jeśli przez 10 minut użytkownik nie dotknie żadnego przycisku, ekran automatycznie wróci do ekranu głównego. Wszystkie niezapisane ustawienia zostaną utracone.

## 4. Timer

- W każdym pilocie dostępne są inne funkcje timera.
- Szczegółowe informacje na temat obsługi pilota można znaleźć w instrukcji obsługi konkretnego pilota.

### 4.1. Dotyczy pilota bezprzewodowego

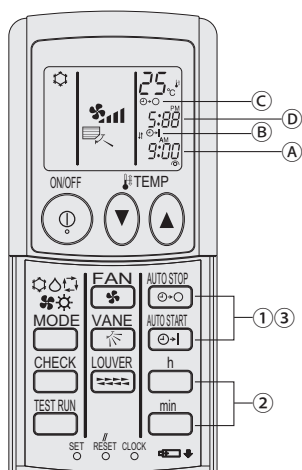

#### 1) Ustawianie bieżącego czasu

- 1 Cienkim przedmiotem nacisnąć przycisk CLOCK; zamigie ikona czasu (A).
- 2 Wcisnąć przyciski  $\frac{h}{\square}$  i  $\frac{min}{\square}$ , aby ustawić bieżący czas.
- 3 Cienkim przedmiotem nacisnąć przycisk CLOCK.

#### 2) Ustawić godzinę uruchomienia urządzenia

- 1 Wcisnąć przycisk  $\frac{AUTO STOP}{\square}$ .
  - Godzinę można ustawić, gdy migie poniższy symbol. Czas: (B) START migie.
  - Godziny włączenia są wyświetlane na (A).
- 2 Wcisnąć przyciski  $\frac{h}{\square}$  i  $\frac{min}{\square}$ , aby ustawić wybraną godzinę.
- 3 Aby anulować włączenie timera, wcisnąć przycisk  $\frac{AUTO STOP}{\square}$ .

#### 3) Ustawić godzinę wyłączenia urządzenia

- 1 Wcisnąć przycisk  $\frac{AUTO STOP}{\square}$ .
  - Godzinę można ustawić, gdy migie poniższy symbol. Czas wyłączenia: (C) STOP migie.
  - Godziny wyłączenia są wyświetlane na (D).
- 2 Wcisnąć przyciski  $\frac{h}{\square}$  i  $\frac{min}{\square}$ , aby ustawić wybraną godzinę.
- 3 Aby anulować wyłączenie timera, wcisnąć przycisk  $\frac{AUTO STOP}{\square}$ .

#### 4) Zmiana ustawionego czasu

Nacisnąć  $\frac{AUTO STOP}{\square}$  lub  $\frac{AUTO STOP}{\square}$ , aby anulować timer i powtórzyć kroki od 2) lub 3).

## 5. Działanie w trybie awaryjnym pilota bezprzewodowego (opcja)

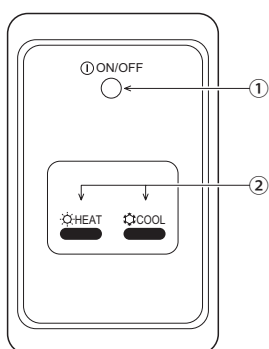

- 1 Lampka ON/OFF (świeci się, gdy urządzenie działa, nie świeci się, gdy urządzenie nie działa).
- 2 Działanie w trybie awaryjnym  
Jeśli pilot nie działa prawidłowo, do włączania i wyłączania urządzenia należy użyć przycisku  $\odot$  COOL lub  $\odot$  HEAT na odbiorniku sygnału pilota bezprzewodowego. W urządzeniach posiadających wyłącznie opcję chłodzenia przycisk  $\odot$  HEAT włącza i wyłącza wentylator.

Wciśnięcie przycisku  $\odot$  COOL lub  $\odot$  HEAT powoduje wybór następujących ustawień.

Tryb działania	COOL (Chłodzenie)	HEAT (Grzanie)
Zadana temperatura	24°C/75°F	24°C/75°F
Prędkość wentylatora	Wysoka	Wysoka

## 6. Czyszczenie i konserwacja

### ► Czyszczenie filtrów

- Filtry czyścić odkurzaczem. Jeśli odkurzacz nie jest dostępny, postukać filtrem o twardą powierzchnię, aby wysypać zabrudzenia i pył.
- Szczególnie mocno zabrudzone filtry można przepłukać w letniej wodzie. Dokładnie spłukać środkiem myjącym i pozostawić filtry do całkowitego wyschnięcia przed ponowną instalacją w urządzeniu.

#### ⚠ Przewaga:

- Nie suszyć filtrów bezpośrednio na słońcu albo urządzeniem grzewczym, np. grzejnikiem elektrycznym, gdyż może dojść do ich skurczenia.
- Nie myć filtrów w gorącej wodzie (powyżej 50°C), ponieważ mogą się skurczyć.
- W urządzeniu filtry powietrza muszą być zawsze zainstalowane. Jego obsługa bez filtrów może doprowadzić do uszkodzenia.

#### ⚠ Przewaga:

- Przed przystąpieniem do czyszczenia, wyłączyć urządzenie i zasilanie.
- Jednostki wewnętrzne posiadają filtry zatrzymujące zanieczyszczenia w zassanym powietrzu. Oczyszczyć filtry, postępując zgodnie z poniższą procedurą.

### ► Demontaż filtra

#### ⚠ Przewaga:



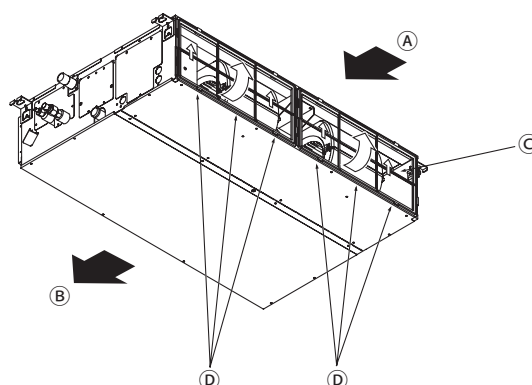



- Podczas demontażu filtra należy chronić oczy przed zapyleniem. Aby zdemontować filtr, należy wspiąć się na stołek, dlatego należy uważać, żeby nie spaść.
- Po demontażu filtra nie dotykać części metalowych wewnątrz jednostki wewnętrznej.



- Podnosząc gałkę filtra, należy ją pociągnąć.

(A) Wlot powietrza (B) Wylot powietrza (C) Filtr (D) Gałka

## 7. Wykrywanie usterek

Jakiś problem?	Oto rozwiązanie. (Urządzenie działa normalnie).
Klimatyzator źle chłodzi albo grzeje.	<ul style="list-style-type: none"> <li>■ Oczyszczyć filtr. (Przepływ powietrza jest ograniczony, gdy filtr jest brudny lub zatkany).</li> <li>■ Sprawdzić ustawienie temperatury i wyregulować.</li> <li>■ Sprawdzić, czy wokół jednostki zewnętrznej jest dość wolnego miejsca. Czy wlot lub wylot powietrza jednostki wewnętrznej nie jest zablokowany?</li> <li>■ Czy drzwi albo okno są otwarte?</li> </ul>
Gdy rozpoczyna się grzanie, jednostka wewnętrzna z opóźnieniem nawiewa ciepłe powietrze.	<ul style="list-style-type: none"> <li>■ Ciepłe powietrze nie jest nawiewane, dopóki jednostka wewnętrzna dobrze się nie rozgrzeje.</li> </ul>
W trybie grzania klimatyzator wyłącza się przed osiągnięciem zadanej temperatury.	<ul style="list-style-type: none"> <li>■ Przy niskiej temperaturze na zewnątrz i dużej wilgotności na jednostce zewnętrznej może powstawać szron. Wówczas włącza się tryb odmrażania jednostki zewnętrznej. Urządzenie powinno się uruchomić po około 10 minutach.</li> </ul>
Kierunek przepływu powietrza zmienia się podczas pracy albo nie można go ustawić.	<ul style="list-style-type: none"> <li>■ W trybie grzania łopatki poruszają się automatycznie w kierunku poziomym, gdy temperatura przepływającego powietrza jest niska albo w trybie odmrażania.</li> </ul>
Przy zmianie kierunku przepływu powietrza łopatki zaczynają poruszać się w górę i w dół do czasu zatrzymania w ustalonym położeniu.	<ul style="list-style-type: none"> <li>■ Przy zmianie kierunku przepływu powietrza łopatki przesuwają się w zadane położenie po wykryciu położenia podstawowego.</li> </ul>
Może być słyszalny odgłos przepływającej wody albo syk.	<ul style="list-style-type: none"> <li>■ Te odgłosy związane są z przepływem chłodziwa w klimatyzatorze albo przy zmianie przepływu chłodziwa.</li> </ul>
Może być słyszalny odgłos pękania albo trzaski.	<ul style="list-style-type: none"> <li>■ Te odgłosy wydają części, które trą o siebie w wyniku skurczenia i rozszerzania materiałów spowodowanego zmianami temperatury.</li> </ul>
W pomieszczeniu panuje nieprzyjemny zapach.	<ul style="list-style-type: none"> <li>■ Jednostka wewnętrzna zasysa powietrze z oparami pochodzącymi z mebli, wykładzin, ścian oraz brzydkim zapachem ubrań, a następnie wydmuchuje je z powrotem do pomieszczenia.</li> </ul>
Jednostka wewnętrzna wypuszcza parę.	<ul style="list-style-type: none"> <li>■ Taka sytuacja może mieć miejsce po uruchomieniu urządzenia w pomieszczeniu, gdzie panuje wysoka temperatura i wilgotność.</li> <li>■ Podczas odmrażania może być nadmuchiwane zimne powietrze sprawiające wrażenie pary.</li> </ul>
Jednostka zewnętrzna wypuszcza wodę lub parę.	<ul style="list-style-type: none"> <li>■ W trybie chłodzenia w rurach i złączach może wytwarzać się woda i z nich kapać.</li> <li>■ W trybie grzania w wymienniku ciepła może wytwarzać się woda i z niego kapać.</li> <li>■ W trybie odmrażania woda na wymienniku ciepła paruje i powstają opary wodne.</li> </ul>
Na wyświetlaczu pilota pojawia się komunikat „  ”.	<ul style="list-style-type: none"> <li>■ Podczas sterowania centralnego na wyświetlaczu pilota pojawia się komunikat „” i nie można uruchomić klimatyzatora ani sterować nim za pomocą pilota.</li> </ul>
W przypadku zrestartowania klimatyzatora wkrótce po wyłączeniu urządzenie nie działa mimo wciśnięcia przycisku WŁ/WYŁ.	<ul style="list-style-type: none"> <li>■ Odczekać około 3 minuty.</li> <li>■ (Dla bezpieczeństwa klimatyzator zostaje wyłączony).</li> </ul>
Klimatyzator pracuje, mimo że przycisk WŁ/WYŁ nie został wciśnięty.	<ul style="list-style-type: none"> <li>■ Czy ustawiony jest timer? Wcisnąć przycisk WŁ/WYŁ, aby zatrzymać urządzenie.</li> <li>■ Czy klimatyzator jest podłączony do pilota centralnego? Zasięgnąć informacji u innych osób obsługujących klimatyzator.</li> <li>■ Czy na wyświetlaczu pilota pojawia się komunikat „”? Zasięgnąć informacji u innych osób obsługujących klimatyzator.</li> <li>■ Czy ustawiono funkcję automatycznego uruchomienia po awarii zasilania? Wcisnąć przycisk WŁ/WYŁ, aby zatrzymać urządzenie.</li> </ul>
Klimatyzator wyłącza się, mimo że przycisk WŁ/WYŁ nie został wciśnięty.	<ul style="list-style-type: none"> <li>■ Czy ustawiony jest timer wyłączania? Wcisnąć przycisk WŁ/WYŁ, aby zrestartować urządzenie.</li> <li>■ Czy klimatyzator jest podłączony do pilota centralnego? Zasięgnąć informacji u innych osób obsługujących klimatyzator.</li> <li>■ Czy na wyświetlaczu pilota pojawia się komunikat „”? Zasięgnąć informacji u innych osób obsługujących klimatyzator.</li> </ul>
Nie można ustawić timera pilota.	<ul style="list-style-type: none"> <li>■ Czy ustawienia timera są nieprawidłowe? Jeśli można ustawić timer  albo na wyświetlaczu pilota pojawia się .</li> </ul>
Na wyświetlaczu pilota pojawia się komunikat „PLEASE WAIT” (PROSZĘ CZEKAĆ).	<ul style="list-style-type: none"> <li>■ Wykonywane są ustawienia wstępne. Odczekać około 3 minuty.</li> </ul>
Na wyświetlaczu pilota pojawia się komunikat o błędzie.	<ul style="list-style-type: none"> <li>■ Włączyły się zabezpieczenia klimatyzatora.</li> <li>■ Nie podejmować prób samodzielnej naprawy urządzenia. Natychmiast wyłączyć zasilanie i skontaktować się z dystrybutorem. Dystrybutorowi podać nazwę modelu i treść komunikatu, który pojawił się na wyświetlaczu pilota.</li> </ul>
Słychać odgłos spuszczonej wody albo pracującego silnika.	<ul style="list-style-type: none"> <li>■ Po zakończeniu chłodzenia, uruchamia się, a następnie zatrzymuje pompa spustowa. Odczekać około 3 minuty.</li> </ul>
Łopatki nie ruszają się albo jednostka wewnętrzna nie reaguje prawidłowo na sygnały z pilota bezprzewodowego.	<ul style="list-style-type: none"> <li>■ Złącza przewodów silnika łopatek i odbiornika sygnałów mogą być nieprawidłowo podłączone. Wezwać instalatora celem sprawdzenia połączeń. (Kolory męskich i żeńskich odcinków połączeń kablowych muszą do siebie pasować.)</li> </ul>

## 7. Wykrywanie usterek

Jakiś problem?	Oto rozwiązanie. (Urządzenie działa normalnie.)												
Urządzenie emituje większy hałas niż określony w specyfikacji.	<p>■ Na natężenie dźwięku urządzenia wewnętrznego wpływa akustyka danego pomieszczenia – zob. poniższa tabela – i zwykle jest ono wyższe niż określone w specyfikacjach, zmierzone w wytłumionym pomieszczeniu testowym.</p> <table border="1"> <thead> <tr> <th></th> <th>Pomieszczenia o dużym pochłanianiu dźwięku</th> <th>Pomieszczenia normalne</th> <th>Pomieszczenia o małym pochłanianiu dźwięku</th> </tr> </thead> <tbody> <tr> <td>Przykładowe lokalizacje</td> <td>Studio radiowe, studio nagraniowe itp.</td> <td>Recepcja, hol hotelu itp.</td> <td>Biuro, pokój hotelowy</td> </tr> <tr> <td>Natężenie hałasu</td> <td>od 3 do 7 dB</td> <td>od 6 do 10 dB</td> <td>od 9 do 13 dB</td> </tr> </tbody> </table>		Pomieszczenia o dużym pochłanianiu dźwięku	Pomieszczenia normalne	Pomieszczenia o małym pochłanianiu dźwięku	Przykładowe lokalizacje	Studio radiowe, studio nagraniowe itp.	Recepcja, hol hotelu itp.	Biuro, pokój hotelowy	Natężenie hałasu	od 3 do 7 dB	od 6 do 10 dB	od 9 do 13 dB
	Pomieszczenia o dużym pochłanianiu dźwięku	Pomieszczenia normalne	Pomieszczenia o małym pochłanianiu dźwięku										
Przykładowe lokalizacje	Studio radiowe, studio nagraniowe itp.	Recepcja, hol hotelu itp.	Biuro, pokój hotelowy										
Natężenie hałasu	od 3 do 7 dB	od 6 do 10 dB	od 9 do 13 dB										
Brak reakcji wyświetlacza pilot bezprzewodowy, wyświetlacz jest wygaszony albo jednostka wewnętrzna nie odbiera sygnałów z pilota z większej odległości.	<p>■ Niski stan naładowania baterii. Wymienić baterie i wcisnąć przycisk Reset.</p> <p>■ Jeśli mimo wymiany baterii nic się nie zmieni, sprawdzić czy baterie są założone we właściwym kierunku (+, -).</p>												
Lampka przy odbiorniku sygnałów z pilota bezprzewodowego na jednostce wewnętrznej miga.	<p>■ Włączyła się funkcja autodiagnostyki klimatyzatora.</p> <p>■ Nie podejmować prób samodzielnej naprawy urządzenia. Natychmiast wyłączyć zasilanie i skontaktować się z dystrybutorem. Koniecznie podać dystrybutorowi nazwę modelu.</p>												
Pilot bezprzewodowy nie działa (jednostka wewnętrzna pika 4-krotnie).	<p>■ Przełączyć ustawienie trybu automatycznego na AUTO (jedna nastawa) albo AUTO (dwie nastawy). Szczegółowe informacje można znaleźć w dołączonej notatce (kartka A5) albo w podręczniku instalacji.</p>												

## 8. Dane techniczne

Pozycja	Model	PEAD-M35JA(L)	PEAD-M50JA(L)	PEAD-M60JA(L)	PEAD-M71JA(L)
Zasilanie		220-240V 50Hz			
Wymiar	Wysokość / szerokość / głębokość mm	250/900/732	250/900/732	250/1100/732	250/1100/732
Masa netto	kg	26(25)	27(26)	30(29)	30(29)
Wentylator	Prędkość przepływu (mała – średnia – duża) m <sup>3</sup> /min	10,0-12,0-14,0	12,0-14,5-17,0	14,5-18,0-21,0	17,5-21,0-25,0
	Zewnętrzne ciśnienie statyczne Pa	35/50/70/100/150			
Natężenie dźwięku (małe – średnie – duże)	dB(A)	23-27-30	26-31-35	25-29-33	26-30-34

Pozycja	Model	PEAD-M100JA(L)	PEAD-M125JA(L)	PEAD-M140JA(L)
Zasilanie		220-240V 50Hz		
Wymiar	Wysokość / szerokość / głębokość mm	250/1400/732	250/1400/732	250/1600/732
Masa netto	kg	39(38)	40(39)	44(43)
Wentylator	Prędkość przepływu (mała – średnia – duża) m <sup>3</sup> /min	24,0-29,0-34,0	29,5-35,5-42,0	32,0-39,0-46,0
	Zewnętrzne ciśnienie statyczne Pa	35/50/70/100/150		
Natężenie dźwięku (małe – średnie – duże)	dB(A)	29-34-38	33-36-40	34-38-43

## Innholdsfortegnelse

1. Sikkerhetsforanstaltninger.....	135	5. Nøddrift for trådløs ekstern styreenhet (tilleggsutstyr).....	143
2. Delenavn .....	136	6. Stell og rengjøring .....	143
3. Drift.....	140	7. Feilsøking .....	144
4. Tidtaker.....	143	8. Spesifikasjoner .....	145



**Dette symbolmerket gjelder kun for EU-land.**

**Dette symbolmerket er i henhold til direktivet 2012/19/EU, Artikkel 14, Informasjon til brukere og Vedlegg IX og/eller til direktiv 2006/66/EF, Artikkel 20, Informasjon til sluttbrukere og Vedlegg II.**

MITSUBISHI ELECTRIC-produktet ditt er designet og produsert med materialer og komponenter av høy kvalitet som kan resirkuleres og/eller gjenbrukes. Dette symbolet betyr at elektrisk og elektronisk utstyr, batterier og akkumulatører, når de er gått ut på dato, skal kasseres separat fra husholdningsavfallet. Hvis det er trykket et kjemisk symbol under symbolet (figur 1), betyr dette kjemiske symbolet at batteriet eller akkumulatoren inneholder tungmetall med en bestemt konsentrasjon.

Dette angis som følger: Hg: kvikksølv (0,0005 %), Cd: kadmium (0,002 %), Pb: bly (0,004 %)

I Den Europeiske Union finnes det separate innsamlingssystemer for brukte elektriske og elektroniske produkter, batterier og akkumulatører.

Kasser dette utstyret, batteriene og akkumulatorene ved den lokale samfunnsavfallsinnsamlingen/resirkuleringssenteret.

Vær så snill, hjelp oss med å bevare miljøet vi lever i!

### Merk:

Uttrykket "Kablet ekstern styreenhet" i dette instruksjonsheftet refererer bare til PAR-32MAA. Hvis du trenger informasjon for den andre eksterne styreenheten, se instruksjonshåndboken som følger med denne boksen.

## 1. Sikkerhetsforanstaltninger

- ▶ Før du installerer enheten, må du lese alle "Sikkerhetsforanstaltninger".
- ▶ "Sikkerhetsforanstaltninger" gir svært viktige punkter om sikkerhet. Sikre at du følger dem.
- ▶ Rapportér til eller få samtykke fra leverandøren før tilkobling til systemet.

### BETYDNINGER AV SYMBOLER PÅ ENHETEN

	ADVARSEL (Brannfare)	Dette symbolet gjelder kun for R32 kjølemiddel. Kjølemiddeltypen som brukes, er skrevet på merkeskiltet på utendørsenheten. R32 kjølemiddel er brannfarlig. Hvis kjølemiddelet lekker, eller kommer i kontakt med brann eller deler som genererer varme, kan det skape skadelig gass og utgjøre fare for brann.
	Les INSTRUKSJONSHEFTET nøye før bruk.	
	Servicepersonell er pålagt å lese INSTRUKSJONSHEFTET og INSTALLASJONSHÅNDBOKEN nøye før bruk.	
	Ytterligere informasjon er tilgjengelig i INSTRUKSJONSHEFTET, INSTALLASJONSHÅNDBOKEN og lignende.	

### Symboler benyttet i teksten

#### ⚠ Advarsel:

Beskriver forholdsregler som skal følges for å unngå fare for skade eller død hos brukeren.

#### ⚠ Forsiktig:

Beskriver forholdsregler som skal følges for å unngå skade på enheten.

#### ⚠ Advarsel:

- Disse apparatene er ikke tilgjengelige for allmennheten.
- Enheten skal ikke installeres av brukeren. Be forhandleren eller et autorisert selskap om å installere enheten. Hvis enheten installeres på feil måte, kan det føre til vannlekkasje, elektrisk støt eller brann.
- Du skal ikke stå på eller sette noe oppå enheten.
- Du skal ikke sprute vann over enheten og ikke berøre apparatet med våte hender. Det kan føre til elektrisk støt.
- Du skal ikke spraye brennbar gass i nærheten av enheten. Det kan føre til brann.
- Du skal ikke plassere en gassvarmer eller annet åpen flammeapparat hvor det vil bli eksponert for luft sluppet ut fra enheten. Det kan føre til ufullstendig forbrenning.
- Du skal ikke fjerne frontpanelet eller viftedekselet fra utendørsenheten når den er i gang.
- Når du merker eksepsjonelt unormal støy eller vibrasjoner, skal du stanse driften, slå av strømbryteren og ta kontakt med forhandleren.
- Du skal aldri stikke fingre, pinner etc. inn i innløpene eller utløpene.

### Symboler benyttet i illustrasjonene

⚡ : Indikerer en del som må være jordnet.

- Hvis du oppdager merkelige lukter, skal du stanse bruken av enheten, slå av strømbryteren og ta kontakt med forhandleren. Ellers kan det føre til et sammenbrudd, elektrisk støt eller brann.
- Dette klimaanlegget er IKKE beregnet for bruk av barn eller funksjonshemmede personer uten tilsyn.
- Unge barn skal være under tilsyn for å forsikre at de ikke leker med klimaanlegget.
- Hvis kjølegassen blåser ut eller lekker, stans driften av klimaanlegget, ventiler rommet godt og ta kontakt med forhandleren.
- Når du installerer, flytter eller betjener klimaanlegget, må du bare bruke det angitte kjølemiddelet som er skrevet på utendørsenheten til å lade kjølemiddellinjene. Ikke bland kjølemiddelet med noe annet kjølemiddel, og la ikke luft forbli i linjene.
  - Hvis luft blandes med kjølemiddelet, kan det føre til unormalt høyt trykk i kjølemiddelet, noe som medfører eksplosjon og andre farer.
  - Bruk av annet kjølemiddel enn det som er spesifisert for systemet, vil forårsake mekanisk svikt, systemfeil eller enhetssvikt. I verste fall kan dette føre til en alvorlig hindring for å sikre produktsikkerhet.
  - Det kan også være i strid med gjeldende lover.
  - MITSUBISHI ELECTRIC CORPORATION kan ikke holdes ansvarlig for feil eller ulykker som følge av bruk av feil type kjølemiddel.

# 1. Sikkerhetsforanstaltninger

- Denne innendørsenheten skal installeres i et rom som er lik eller større enn gulvområdet som er angitt i installasjonshåndboken for utendørsenheten. Se installasjonshåndboken for utendørsenheten.
- Bruk kun midler som anbefales av produsenten for å fremskynde avrimingsprosessen eller å rengjøre.

**⚠ Forsiktig:**

- Du skal ikke bruke skarpe gjenstander til å trykke på knappene, da dette kan skade den eksterne styreenheten.
- Du skal aldri blokkere eller dekke innendørs- eller utendørsenhetens innløp eller utløp.

- Denne innendørsenheten skal oppbevares i et rom som ikke har kontinuerlig tenningsanordning som åpen ild, gassapparat eller elektrisk varmeapparat.
- Ikke riv hull på eller brenn denne innendørsenheten eller disse kjølemiddellinjene.
- Vær oppmerksom på at kjølemiddelet kan være luktfritt.

## Kassering av enheten

Ta kontakt med forhandleren ved kassering av enheten.

# 2. Delenavn

## ■ Innendørsenhet

	PEAD-M-JA(L)
Viftetrinn	3 trinn
Retningsskinne	-
Spjeld	-
Filter	Normal
Indikasjon på filterrengjøring	-

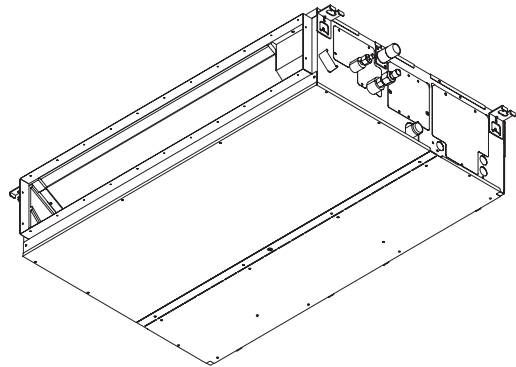



## 2. Delenavn

### ■ Kablet ekstern styreenhet

#### Styreenhet-grensesnitt

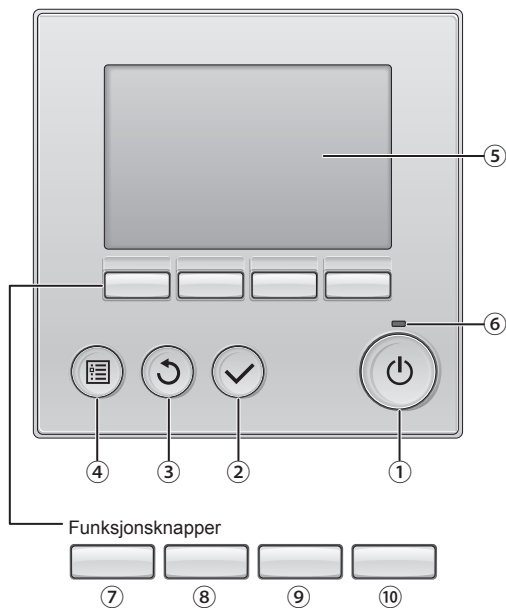

#### ① [PÅ/AV]-knapp

Trykk for å slå innendørsenheten PÅ/AV.

#### ② [VELG]-knapp

Trykk for å lagre innstillingen.

#### ③ [TILBAKE]-knapp

Trykk for å gå tilbake til forrige skjerm.

#### ④ [MENY]-knapp

Trykk for å få opp hovedmenyen.

#### ⑤ Bakgrunnsbelyst LCD

Driftsinnstillinger vil vises.

Når belysningen er slått av, vil et trykk på en vilkårlig knapp slå på belysningen og den vil være belyst i en viss tid, avhengig av skjermen.

Når belysningen er slått av, vil et trykk på enhver knapp slå på belysningen og den utfører ikke funksjonen sin. (unntatt for [PÅ/AV]-knappen)

Funksjonsknappenes funksjon endres avhengig av skjermen. Se veiledningen for funksjonsknappene som vises nederst på LCD-displayet for de funksjonene som gjelder for hver skjerm. Når systemet er sentralstyrt, vil knappens funksjonsveiledning som tilsvarer den låste knappen, ikke vises.

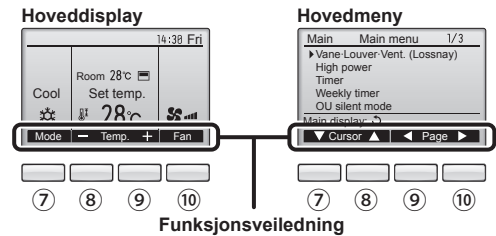

#### ⑥ PÅ/AV-lampe

Denne lampen lyser grønt mens enheten er i drift. Den blinker mens den eksterne styreenheten starter opp eller hvis det er en feil.

#### ⑦ Funksjon-knapp [F1]

Hoveddisplay: Trykk for å endre driftsmodusen.

Hovedmeny: Trykk for å flytte markøren ned.

#### ⑧ Funksjon-knapp [F2]

Hoveddisplay: Trykk for å redusere temperaturen.

Hovedmeny: Trykk for å flytte markøren opp.

#### ⑨ Funksjon-knapp [F3]

Hoveddisplay: Trykk for å øke temperaturen.

Hovedmeny: Trykk for å gå til forrige side.

#### ⑩ Funksjon-knapp [F4]

Hoveddisplay: Trykk for å endre viftetastigheten.

Hovedmeny: Trykk for å gå til neste side.

## 2. Delenavn

### Display

Hoveddisplayet kan vises i to forskjellige modi: "Full" og "Basic" (Grunnleggende). Innstillingen fra fabrikk er "Full". For å bytte til "Basic" (Grunnleggende)-modusen, kan du endre innstillingen på Hoveddisplay. (Se instruksjonheftet som følger med den eksterne styreenheten.)

<Full modus>

\* Alle ikonene vises for å gi en forklaring.

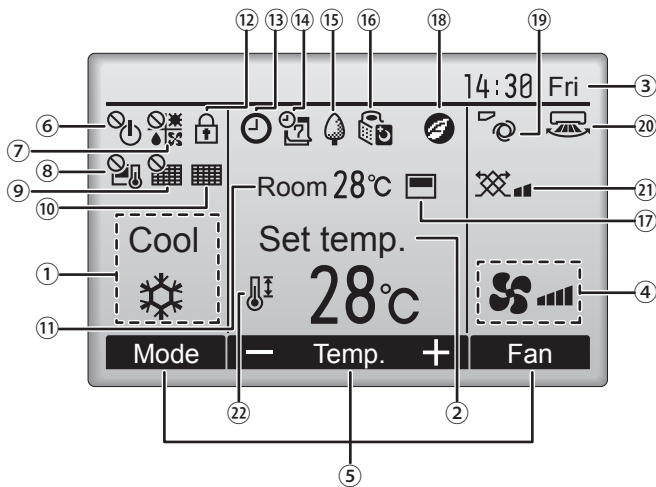

<Grunnleggende modus>

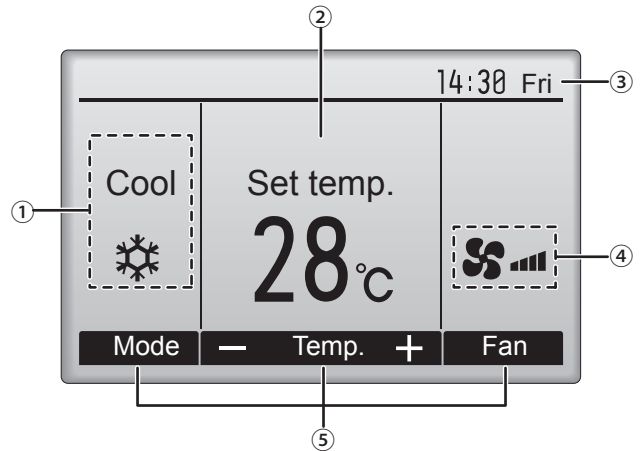

#### ① Drift-modus

Her vises innendørsenhetens driftsmodus.

#### ② Forhåndsinnstilt temperatur

Forhåndsinnstilt temperatur vises her.

#### ③ Klokke (Se installasjonshåndboken.)

Her vises den aktuelle tiden.

#### ④ Viftehastighet

Her vises innstillingen for viftehastigheten.

#### ⑤ Veiledning for knappfunksjoner

Funksjonene til de korresponderende knappene vises her.



Vises når PÅ/AV-driften er sentralstyrt.



Vises når driftsmodusen er sentralstyrt.



Vises når den forhåndsinnstilte temperaturen er sentralstyrt.



Vises når filterets tilbakestillingsfunksjon er sentralstyrt.



Indikerer når filteret er i behov av vedlikehold.

#### ⑪ Romtemperatur (Se installasjonshåndboken.)

Her vises aktuell romtemperatur.



Vises når knappene er låst.



Vises når funksjonen På/Av-tidtager, Tilbakestilling for natt eller Automatisk av-tidtager er aktivert.

⌚ vises når tidtakeren er deaktivert av sentralstyringsystemet.



Vises når Ukentlig tidtaker er aktivert.



Vises mens utendørsenhetene drives i strømsparing-modus. (Vil ikke vises på enkelte innendørsenhetsmodeller)



Vises mens utendørsenhetene drives i stille-modus.



Vises når den innebygde termistoren på eksterne styreenhet er aktivert for å overvåke romtemperaturen ( ⑪ ).

📺 vises når termistoren på innendørsenheten er aktivert for å overvåke romtemperaturen.



Vises mens utendørsenhetene drives i strømsparing-modus med 3D i-see-sensor.



Indikerer innstillingen av luftretningsskinnen.



Indikerer innstillingen av spjeldet.



Indikerer innstillingen av ventilasjonen.



Vises når det forhåndsinnstilte temperaturområdet er begrenset.

De fleste innstillingene (unntatt PÅ/AV, modus, viftehastighet, innstilt temperatur) kan gjøres fra menykjermen (Se instruksjonheftet som følger med den eksterne styreenheten.)

## 2. Delenavn

### ■ Trådløs ekstern styreenhet (tilleggsutstyr)

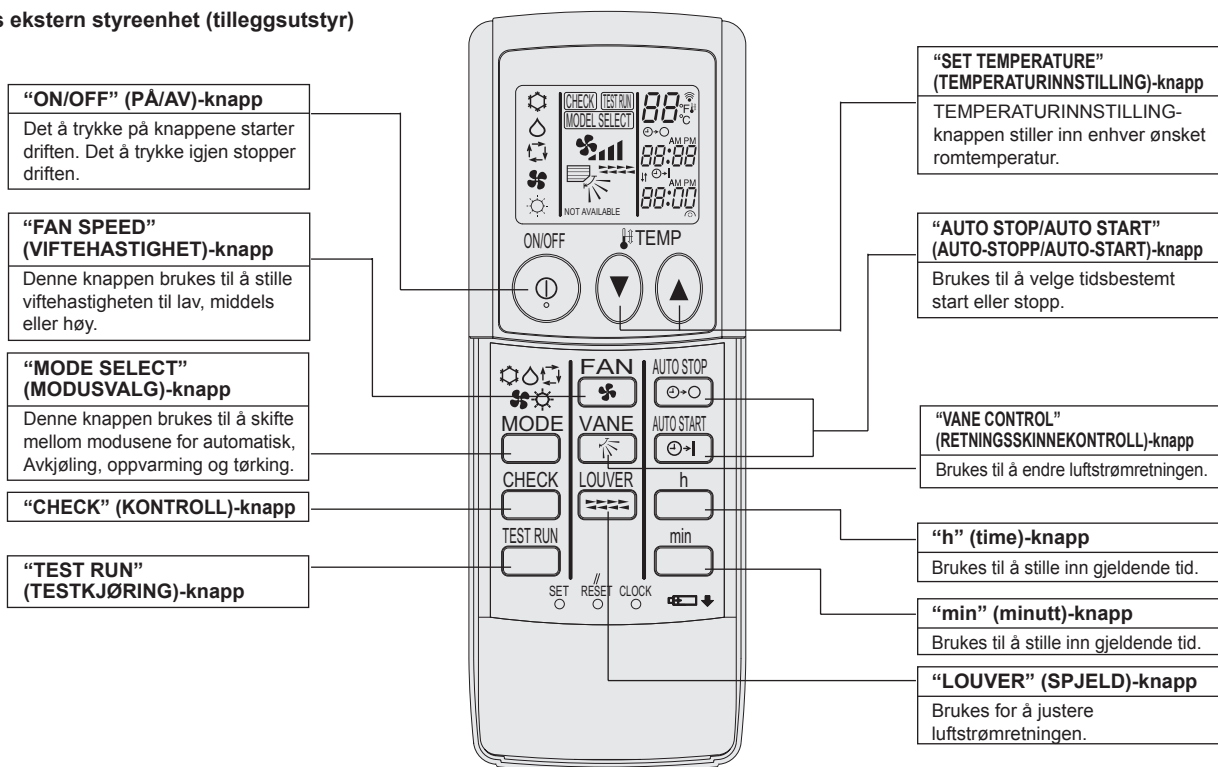

- Når du bruker den trådløse eksterne styreenheten, peker du den mot mottakeren på innendørsenheten.
- Hvis den eksterne styreenheten betjenes innen omtrent to minutter etter at strømmen forsynes til innendørsenheten, kan innendørsenheten pipe to ganger når enheten utfører den første automatiske kontrollen.
- Innendørsenheten piper for å bekrefte at signalet som er overført fra den eksterne styreenheten, er mottatt. Signaler kan mottas opptil ca. 7 meter i en direkte linje fra innendørsenheten i et område 45° til venstre og høyre for enheten. Imidlertid kan belysning som lysrør og sterkt lys påvirke innendørsenhetens evne til å motta signaler.
- Hvis driftslampen nær mottakeren på innendørsenheten blinker, må enheten inspiseres. Kontakt forhandleren din for service.
- Håndter den eksterne styreenheten forsiktig! Ikke slipp den eksterne styreenheten eller utsett den for kraftige støt. Du må heller ikke la den eksterne styreenheten bli våt eller etterlate den på et sted med høy luftfuktighet.
- For å unngå feilplassering av den eksterne styreenheten, installer holderen som følger med den eksterne styreenheten på en vegg, og sørg for at du alltid plasserer den eksterne styreenheten i holderen etter bruk.

### Batteriinstallasjon/-utskifting

1. Fjern toppdekelet, sett inn to AAA-batterier, og sett deretter på toppdekelet.

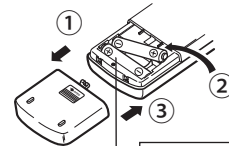

Toppdekelet

To AAA-batterier  
Sett inn den negative (-) enden av hvert batteri først. Monter batteriene i riktig retning (+, -)!

2. Trykk “Reset” (Tilbakestill)-knappen.

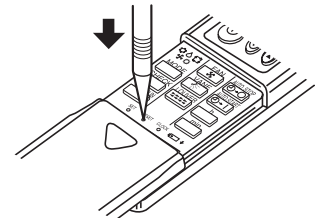

Trykk “Reset” (Tilbakestill)-knappen med et objekt som har en smal ende.

### 3. Drift

■ Se instruksjonsheftet som følger med hver eksterne styreenhet for driftsmetode.

#### 3.1. Slå PÅ/AV

##### 3.1.1. For kablet ekstern styreenhet

[PÅ]



Trykk på [PÅ/AV]-knappen. PÅ/AV-lampen tennes grønn, og operasjonen starter.

[AV]

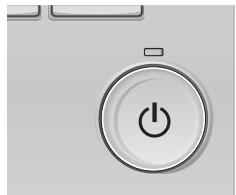

Trykk på [PÅ/AV]-knappen igjen. PÅ/AV-lampen slukker, og operasjonen stopper.

##### ■ Driftsstatusminne

Innstilling av ekstern styreenhet	
Drift-modus	Drift-modus før strømmen ble slått av
Forhåndsinnstilt temperatur	Forhåndsinnstilt temperatur før strømmen ble slått av
Viftehastighet	Viftehastighet før strømmen ble slått av

##### ■ Innstillbart forhåndsinnstilt temperaturområde

Drift-modus	Forhåndsinnstilt temperaturområde
Avkjøling / Tørr	19–30 °C
Oppvarming	17–28 °C
Auto	19–28 °C
Vifte/Ventilasjon	Kan ikke stilles inn

##### 3.1.2. For trådløs ekstern styreenhet

[PÅ]

■ Trykk på ON/OFF-knappen ①.

**Merk:**

● Når enheten starter på nytt, er de første innstillingene som følger.

Innstillinger for ekstern styreenhet			
Modus	Siste driftsmodus		
Temperaturinnstilling	Siste innstilte temperatur		
Viftehastighet	Siste innstilte viftehastighet		
Luftstrøm opp/ned	Modus	COOL eller DRY	Horisontalt utløp
		HEAT	Siste innstilling
		FAN	Horisontalt utløp

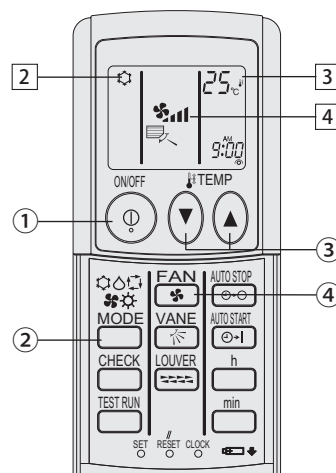

(tilleggsutstyr)

[AV]

■ Trykk på ON/OFF-knappen ① igjen.

**Merk:**

Selv om du trykker på ON/OFF-knappen umiddelbart etter at operasjonen er avsluttet, vil klimaanlegget ikke starte på omtrent tre minutter. Dette er for å forhindre at de interne komponentene blir skadet.

### 3.2. Modusvalg

#### 3.2.1. For kablet ekstern styreenhet

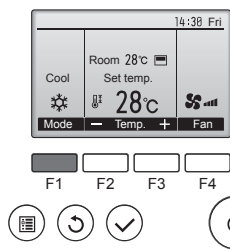

Trykk på [F1]-knappen for å gå gjennom driftsmodusene i rekkefølgen "Cool" (Avkjøling), "Dry" (Tørr), "Fan" (Vifte), "Auto" og "Heat" (Oppvarming). Velg ønsket driftsmodus.

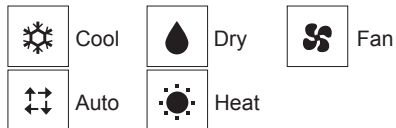

• Driftsmoduser som ikke er tilgjengelige for den tilkoblede innendørsenhetmodellen, vil ikke vises på displayet.

##### Betydningen av det blinkende modus-ikonet

Modus-ikonet blinker når andre innendørsenheter i samme kjølesystem (koblet til samme utendørsenhet) allerede drives i en annen modus. I dette tilfellet kan de gjenværende enhetene i samme gruppe kun drives i samme modus.

#### 3.2.2. For trådløs ekstern styreenhet

■ Trykk på drift-modus (☐☐☐☐☐)-knappen ② og velg drift-modusen ②.

- ☐☐☐☐☐ Avkjøling-modus
- ☐☐☐☐☐ Tørring-modus
- ☐☐☐☐☐ Vifte-modus
- ☐☐☐☐☐ Oppvarming-modus
- ☐☐☐☐☐ Automatisk (avkjøling/oppvarming) modus
- ☐☐☐☐☐ Ventilering-modus

Kun indikert på følgende betingelse  
Benyttet kablet ekstern styreenhet  
LOSSNAY tilkoblet

### 3. Drift

#### Automatisk drift

- Ifølge en innstilt temperatur starter avkjølingsoperasjonen hvis romtemperaturen er for varm og oppvarmingen starter hvis romtemperaturen er for kald.
- Ved automatisk drift, om romtemperaturen endres og forblir 2 °C eller mer over innstilt temperatur i 15 minutter, bytter klimaanlegget til avkjøling-modus. På samme måte, hvis romtemperaturen forblir 2 °C eller mer under innstilt temperatur i 15 minutter, bytter klimaanlegget til oppvarming-modus.

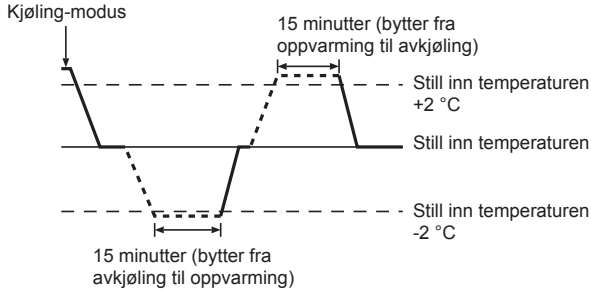

- Fordi romtemperaturen justeres automatisk for å opprettholde en fast effektiv temperatur, utføres avkjølingsoperasjonen noen få grader varmere og oppvarmingsoperasjonen utføres noen grader kjøligere enn den innstilte romtemperaturen når temperaturen er nådd (automatisk energibesparende drift).

### 3.3. Temperaturinnstilling

#### 3.3.1. For kablet ekstern styreenhet

<Avkjøling, Tørr, Oppvarming og Auto>

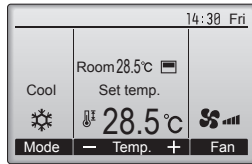
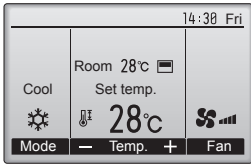

Displayeksempel  
(Celsius med inkremitter på 0,5 grader)

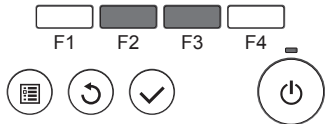

- Trykk på [F2]-knappen for å redusere den forhåndsinnstilte temperaturen, og trykk på [F3]-knappen for å øke den.
- Se tabellen på side 140 for det innstillbare temperaturområdet for ulike driftsmodi.
  - Forhåndsinnstilt temperaturområde kan ikke stilles inn for vifte-/ventileringsoperasjon.
  - Forhåndsinnstilt temperatur vises enten i celsius i trinn på 0,5 eller 1 grader, eller i fahrenheit, avhengig av innendørsmodellen og displaymodusinnstillingen på den eksterne styreenheten.

#### 3.3.2. For trådløs ekstern styreenhet

##### ► For å redusere romtemperaturen:

- Trykk på -knappen ③ for å stille inn ønsket temperatur. Den valgte temperaturen vises .
- Hver gang du trykker på knappen, reduseres temperaturverdien med 1 °C.

##### ► For å øke romtemperaturen:

- Trykk på -knappen ③ for å stille inn ønsket temperatur. Den valgte temperaturen vises .
- Hver gang du trykker på knappen, reduseres temperaturverdien med 1 °C.
- Tilgjengelige temperaturområder er som følger:
  - Avkjøling/Tørrking: 19–30 °C
  - Oppvarming: 17–28 °C
  - Automatisk: 19–28 °C
- Displayet blinker enten 8 °C – 39 °C for å informere deg om romtemperaturen er lavere eller høyere enn den viste temperaturen.

### 3.4. Viftehastighetsinnstilling

#### 3.4.1. For kablet ekstern styreenhet

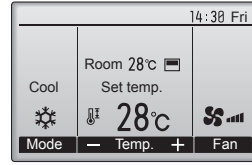

Trykk på [F4]-knappen for å gå gjennom viftehastighetene i følgende rekkefølge.

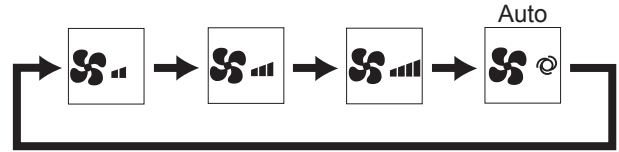

#### 3.4.2. For trådløs ekstern styreenhet

- Trykk på -knappen for å velge ønsket viftehastighet.
- Hver gang du trykker på knappen, endres tilgjengelige alternativer med displayet på den eksterne styreenheten, som vist nedenfor.

Viftehastighet	Displayet på den eksterne styreenheten			
	Lav	Medium	Høy	Auto
3-trinns				

#### Merknader:

- I de følgende tilfellene vil den faktiske viftehastigheten som genereres av enheten, avvike fra hastigheten som vises på displayet på den eksterne styreenheten.
  1. Mens displayet er i “STAND BY” (VENT LITT) eller “DEFROST” (AVRIMING)-tilstandene.
  2. Når temperaturen på varmeveksleren er lav i oppvarming-modus. (f.eks. umiddelbart etter at oppvarmingsoperasjonen starter)
  3. I OPPVARMING-modus, når romtemperaturen er høyere enn temperaturinnstillingen.
  4. Når enheten er i TØRR-modus.

### 3. Drift

#### 3.5. Ventilasjon (For kablet ekstern styreenhet)

##### 3.5.1. Navigere gjennom hovedmenyen

<Åpne hovedmenyen>

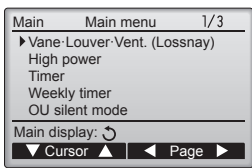

Trykk på [MENY]-knappen.  
Hovedmenyen vises.



<Elementvalg>

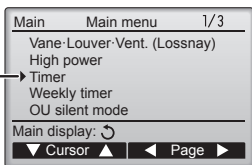

Trykk [F1] for å flytte markøren ned.  
Trykk [F2] for å flytte markøren opp.

Markør



<Naviger gjennom sidene>

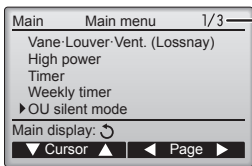

Trykk [F3] for å gå til forrige side.  
Trykk [F4] for å gå til neste side.

side



<Lagre innstillingene>

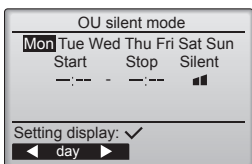

Velg ønsket element, og trykk på [VELG]-knappen.

Skjermen for å angi det valgte elementet vil vises.



<Avslutte hovedmenyskjermen>

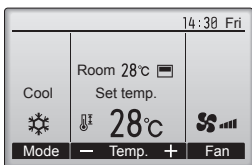

Trykk på [TILBAKE]-knappen for å gå ut av hovedmenyen og tilbake til hoveddisplayet.



Hvis det ikke berøres noen knapper i ti minutter, går skjermen automatisk tilbake til hoveddisplayet. Eventuelle innstillinger som ikke er lagret vil gå tapt.

<Visning av funksjoner som ikke støttes>

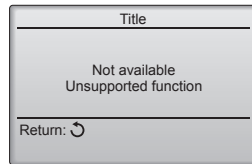

Meldingen til venstre vises hvis brukeren velger en funksjon som ikke støttes av den tilhørende innendørsmodellen.

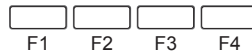

##### 3.5.2. Retningskinne-Vent. (Lossnay)

<Åpne menyen>

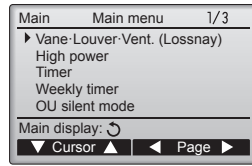

Velg "Vane-Louver-Vent. (Lossnay)" (Retningskinne-Spjeld-Ventilering) fra hovedmenyen, og trykk på [VELG]-knappen.



<Vent. innstilling>

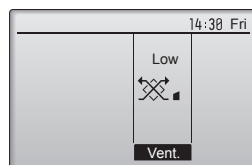

Trykk på [F3]-knappen for å gå gjennom ventilasjonsinnstillingsalternativene i rekkefølgen "Off" (Av), "Low" (Lav) og "High" (Høy).  
\* Kan bare stilles inn når LOSSNAY-enheten er tilkoblet.



• Viften på noen modeller av innendørsenheter kan være sperret sammen med visse modeller av ventilasjonsenheter.

<Gå tilbake til hovedmenyen>

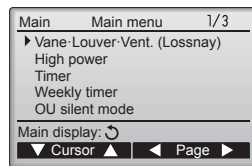

Trykk på [TILBAKE]-knappen for å gå tilbake til hovedmenyen.

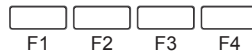

##### 3.6. Ventilasjon (For trådløs ekstern styreenhet)

- Ventilatoren starter automatisk når innendørsenheden slås på.
- Ingen indikasjon på den trådløse eksterne styreenheten.

## 4. Tidtaker

■ Tidtakerfunksjonene er forskjellige for hver ekstern styreenhet.

■ For detaljer om hvordan du betjener den eksterne styreenheten, se det tilhørende instruksjonsheftet som følger med hver ekstern styreenhet.

### 4.1. For trådløs ekstern styreenhet

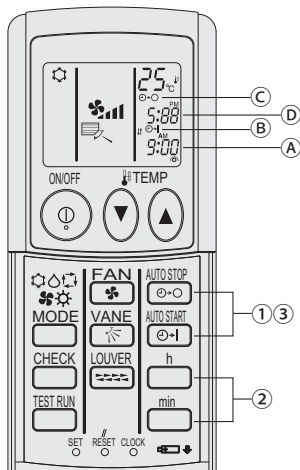

#### 1) Still inn gjeldende tid

① Trykk på CLOCK-knappen med en tynn pinne og blink tiden (A).

② Trykk på  $\frac{h}{min}$ - og  $\frac{min}{h}$ -knappen for å stille inn gjeldende tid.

③ Trykk på CLOCK-knappen med en tynn pinne.

#### 2) Still inn tid for å starte enheten på følgende måte

① Trykk på  $\frac{ON/STOP}{OFF}$ -knappen.

- Tiden kan stilles inn mens det følgende symbolet blinker.

På-tid: (B) START blinker.

- Starttidene vises på (A).

② Bruk  $\frac{h}{min}$ - og  $\frac{min}{h}$ -knappene for å stille inn gjeldende tid.

③ For å avbryte PÅ-tidtakeren, trykk på  $\frac{ON/STOP}{OFF}$ -knappen.

#### 3) Still inn tid for å stoppe enheten på følgende måte

① Trykk på  $\frac{ON/STOP}{OFF}$ -knappen.

- Tiden kan stilles inn mens det følgende symbolet blinker.

Av-tid: (C) STOP blinker.

- Stopptidene vises på (D).

② Bruk  $\frac{h}{min}$ - og  $\frac{min}{h}$ -knappene for å stille inn gjeldende tid.

③ For å avbryte AV-tidtakeren, trykk på  $\frac{ON/STOP}{OFF}$ -knappen.

#### 4) Endre innstilte tider

Trykk på  $\frac{ON/STOP}{OFF}$  eller  $\frac{ON/STOP}{OFF}$  for å avbryte tidtakeren og gjenta fra 2) eller 3).

## 5. Nøddrift for trådløs ekstern styreenhet (tilleggsutstyr)

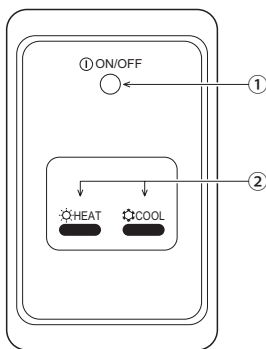

① **ON/OFF-lampe** (tent når enheten er i drift; slukket når enheten ikke er i drift)

#### ② Nøddrift

I tilfeller der den eksterne styreenheten ikke fungerer riktig, bruk enten  $\odot$  COOL- eller  $\odot$  HEAT-knappen på signalmottakeren til den trådløse eksterne styreenheten for å slå enheten på eller av. På kun avkjøling-enheter vil det å trykke på  $\odot$  HEAT-knappen, slå viften på og av.

Hvis du trykker på  $\odot$  COOL- eller  $\odot$  HEAT-knappen, velger du følgende innstillinger.

Drift-modus	"COOL" (AVKJØLING)	"HEAT" (OPPVARMING)
Forhåndsinnstilt temperatur	24 °C / 75 °F	24 °C / 75 °F
Viftehastighet	Høy	Høy

## 6. Stell og rengjøring

### ► Rengjøring av filterne

- Rengjør filterne med en støvsuger. Hvis du ikke har støvsuger, banker du filterne mot et solidt objekt for å banke av smuss og støv.
- Hvis filterne er spesielt skitne, vask dem i lunkent vann. Vær nøye med å skylle av eventuelt vaskemiddel og la filterne tørke helt før du setter dem tilbake i enheten.

#### ⚠ Forsiktig:

- Ikke tørk filterne i direkte sollys eller ved hjelp av en varmekilde, som for eksempel et elektrisk varmeapparat: dette kan føre til at de krymper.
- Ikke vask filterne i varmt vann (over 50 °C), da dette kan krympe dem.
- Kontroller at luftfilterne alltid er installert. Betjening av enheten uten luftfilter kan føre til feil.

#### ⚠ Forsiktig:

- Før du starter rengjøringen, skal du stanse driften og slå AV strømforsyningen.
- Innendørsenheter er utstyrt med filtre for å fjerne støvet som suges inn med luften. Rengjør filterne i henhold til prosedyrene oppgitt nedenfor.

### ► Utskifting av filterne

#### ⚠ Forsiktig:



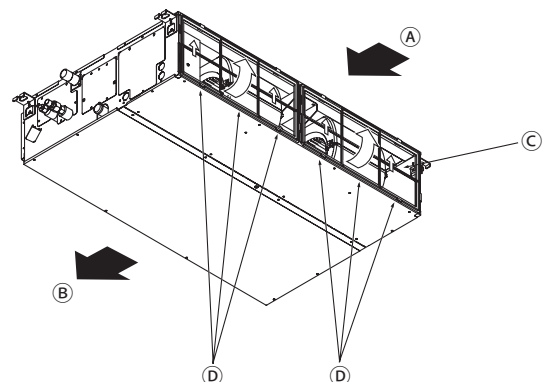



- For å fjerne filteret, må det tas forholdsregler for å beskytte øynene mot støv. Også, hvis du har til hensikt å klatre opp på en krakk for å utføre jobben, må du være forsiktig for ikke å falle.
- Når filteret er fjernet, må du ikke berøre metalldelene inne i innendørsenheten, ellers kan det oppstå skade.



- Når du løfter filterknotten, trekker du i den.

A Luftinnløp B Luftavløp C Filter D Knott

## 7. Feilsøking

Har du problemer?	Her er løsningen. (Enheten fungerer normalt.)
Klimaanlegget varmer ikke opp eller avkjøler bra.	<ul style="list-style-type: none"> <li>■ Rengjør filteret. (Luftstrømmen reduseres når filteret er skittent eller tilstoppet.)</li> <li>■ Kontroller temperaturjusteringen og juster innstilt temperatur.</li> <li>■ Pass på at det er god plass rundt utendørsenheten. Er innendørsenhets luftinntak eller -uttak blokkert?</li> <li>■ Har en dør eller et vindu blitt åpnet?</li> </ul>
Når oppvarmingen starter, blåses ikke varm luft raskt fra innendørsenheten.	<ul style="list-style-type: none"> <li>■ Varmluft blåser ikke før innendørsenheten er tilstrekkelig oppvarmet.</li> </ul>
Under oppvarming-modus stopper klimaanlegget før innstilt romtemperatur er nådd.	<ul style="list-style-type: none"> <li>■ Når utetemperaturen er lav og luftfuktigheten er høy, kan det oppstå frost på utendørsenheten. Hvis dette skjer, utfører utendørsenheten en avrimingsoperasjon. Normal drift bør starte etter ca. ti minutter.</li> </ul>
Endringer av luftstrømretningen under drift eller selv luftstrømretningen kan ikke stilles inn.	<ul style="list-style-type: none"> <li>■ Under oppvarming-modus beveger retningsskinnene seg automatisk til den horisontale luftstrømretningen når luftstrømtemperaturen er lav eller under avriming-modus.</li> </ul>
Når luftstrømretningen endres, beveger retningsskinnene seg alltid opp og ned forbi den innstilte posisjonen, før de endelig stopper på posisjonen.	<ul style="list-style-type: none"> <li>■ Når luftstrømretningen endres, beveger retningsskinnene seg til innstillingssposisjonen etter å ha funnet baseposisjonen.</li> </ul>
En rennende vannlyd eller sporadisk hissende lyd høres.	<ul style="list-style-type: none"> <li>■ Disse lydene kan høres når kjølemiddelet strømmer i klimaanlegget eller når kjølemiddelstrømmen endres.</li> </ul>
En knekkende eller knirkende lyd høres.	<ul style="list-style-type: none"> <li>■ Disse lydene kan høres når deler gnis mot hverandre på grunn av utvidelse og sammentrekning fra temperaturendringer.</li> </ul>
Rommet har en ubehagelig lukt.	<ul style="list-style-type: none"> <li>■ Innendørsenheten trekker inn luft som inneholder gasser produsert fra vegger, tepper og møbler samt luktene fanget i klær, og blåser deretter luften tilbake i rommet.</li> </ul>
En hvit tåke eller damp slippes ut av innendørsenheten.	<ul style="list-style-type: none"> <li>■ Hvis innetemperaturen og fuktigheten er høy, kan denne tilstanden oppstå når driften starter.</li> <li>■ Under avriming-modus kan kjølig luftstrøm blåse ned og virke som en tåke.</li> </ul>
Vann eller damp slippes ut av utendørsenheten.	<ul style="list-style-type: none"> <li>■ Under avkjøling-modus kan det dannes vann som drypper fra de kjølerørene og -koblingene.</li> <li>■ Under oppvarming-modus kan det dannes vann som drypper fra varmeveksleren.</li> <li>■ Under avriming-modus fordampes vann på varmeveksleren og det kan utledes vanndamp.</li> </ul>
“  ” vises på displayet på den eksterne styreenheten.	<ul style="list-style-type: none"> <li>■ Under sentralkontrollen vises “” i displayet på den eksterne styreenheten, og klimaanlegget kan ikke startes eller stoppes ved hjelp av den eksterne styreenheten.</li> </ul>
Når klimaanlegget starter på nytt kort tid etter at det er stoppet, fungerer det ikke selv om PÅ/AV-knappen er trykket.	<ul style="list-style-type: none"> <li>■ Vent ca. tre minutter.</li> <li>■ (Driften er stoppet for å beskytte klimaanlegget.)</li> </ul>
Klimaanlegget fungerer uten at PÅ/AV-knappen trykkes.	<ul style="list-style-type: none"> <li>■ Er på-tidakeren satt? Trykk på [PÅ/AV]-knappen for å stoppe driften.</li> <li>■ Er klimaanlegget koblet til en sentral ekstern styreenhet? Kontakt de berørte personene som kontrollerer klimaanlegget.</li> <li>■ Vises “” på displayet på den eksterne styreenheten? Kontakt de berørte personene som kontrollerer klimaanlegget.</li> <li>■ Har automatisk gjenopprettingsfunksjon etter strømbrydd blitt stilt inn? Trykk på [PÅ/AV]-knappen for å stoppe driften.</li> </ul>
Klimaanlegget stopper uten at PÅ/AV-knappen trykkes.	<ul style="list-style-type: none"> <li>■ Er av-tidakeren satt? Trykk på [PÅ/AV]-knappen for å starte driften på nytt.</li> <li>■ Er klimaanlegget koblet til en sentral ekstern styreenhet? Kontakt de berørte personene som kontrollerer klimaanlegget.</li> <li>■ Vises “” på displayet på den eksterne styreenheten? Kontakt de berørte personene som kontrollerer klimaanlegget.</li> </ul>
Den eksterne styreenhetens tidtaker for drift kan ikke stilles inn.	<ul style="list-style-type: none"> <li>■ Er tidtaker-innstillingene ugyldige? Hvis tidtakeren kan stilles inn,  eller  vises på displayet på den eksterne styreenheten.</li> </ul>
“PLEASE WAIT” (VENT) vises på displayet på den eksterne styreenheten.	<ul style="list-style-type: none"> <li>■ De innledende innstillingene blir utført. Vent i ca. tre minutter.</li> </ul>
Det vises en feilkode på displayet på den eksterne styreenheten.	<ul style="list-style-type: none"> <li>■ Verneinnretningene har vært aktivert for å beskytte klimaanlegget.</li> <li>■ Du skal ikke gjøre noe forsøk på å reparere dette utstyret på egen hånd. Slå av strømbryteren umiddelbart og ta kontakt med forhandleren. Pass på å oppgi til forhandleren modellnavnet og informasjonen som ble vist på displayet på den eksterne styreenheten.</li> </ul>
Drenering av vann eller motorrotasjonslyd høres.	<ul style="list-style-type: none"> <li>■ Når avkjølingsoperasjonen stopper, går dreneringspumpen og stopper deretter. Vent i ca. tre minutter.</li> </ul>
Retningskinnene beveger seg ikke, eller innendørsenheten svarer ikke på inndata fra den trådløse eksterne styreenheten.	<ul style="list-style-type: none"> <li>■ Leddkoblingen til retningskinnemotoren og signalmottakeren er kanskje ikke riktig tilkoblet. La en installatør kontrollere tilkoblingene. (Fargene på de mannlige og kvinnelige delene av leddkoblingene må samsvare.)</li> </ul>



## 7. Feilsøking

Har du problemer?	Her er løsningen. (Enheten fungerer normalt.)												
Støyen er høyere enn spesifikasjonene.	<p>■ Lydnivået for innendørsbruk påvirkes av akustikken til det aktuelle rommet, som vist i tabellen nedenfor, og vil være høyere enn støyspesifikasjonen som ble målt i et ekkofritt rom.</p> <table border="1"> <thead> <tr> <th></th> <th>Høyt lydabsorberende rom</th> <th>Normale rom</th> <th>Lavt lydabsorberende rom</th> </tr> </thead> <tbody> <tr> <td>Stedeksempler</td> <td>Kringkastingsstudio, musikkrom, etc.</td> <td>Resepsjonsrom, hotellets lobby, etc.</td> <td>Kontor, hotellrom</td> </tr> <tr> <td>Støynivåer</td> <td>3 til 7 dB</td> <td>6 til 10 dB</td> <td>9 til 13 dB</td> </tr> </tbody> </table>		Høyt lydabsorberende rom	Normale rom	Lavt lydabsorberende rom	Stedeksempler	Kringkastingsstudio, musikkrom, etc.	Resepsjonsrom, hotellets lobby, etc.	Kontor, hotellrom	Støynivåer	3 til 7 dB	6 til 10 dB	9 til 13 dB
	Høyt lydabsorberende rom	Normale rom	Lavt lydabsorberende rom										
Stedeksempler	Kringkastingsstudio, musikkrom, etc.	Resepsjonsrom, hotellets lobby, etc.	Kontor, hotellrom										
Støynivåer	3 til 7 dB	6 til 10 dB	9 til 13 dB										
Ingenting vises i den trådløse eksterne styreenheten, displayet er svakt, eller signaler mottas ikke av innendørsenheden med mindre den eksterne styreenheten er nær.	<p>■ Batteriene er svake. Skift ut batteriene og trykk på Tilbakestill-knappen.</p> <p>■ Hvis ingenting vises selv etter at batteriene er skiftet ut, må du kontrollere at batteriene er satt i riktig retning (+, -).</p>												
Driftslampen nær mottakeren til den trådløse eksterne styreenheten på innendørsenheden blinker.	<p>■ Selvdiagnostiseringsfunksjonen har vært aktivert for å beskytte klimaanlegget.</p> <p>■ Du skal ikke gjøre noe forsøk på å reparere dette utstyret på egen hånd. Slå av strømbryteren umiddelbart og ta kontakt med forhandleren. Pass på å oppgi til forhandleren modellnavnet.</p>												
Den trådløse eksterne styreenheten virker ikke (innendørsenheden piper fire ganger).	<p>■ Bytt automatisk modusinnstilling til AUTO (enkelt settpunkt)-modus eller AUTO (dobbel settpunkt)-modus. For detaljer, se det medfølgende notatet (A5-ark) eller installasjonshåndboken.</p>												

## 8. Spesifikasjoner

Artikkel	Modell	PEAD-M35JA(L)	PEAD-M50JA(L)	PEAD-M60JA(L)	PEAD-M71JA(L)	
Strømkilde		220-240V 50Hz				
Mål	Høyde/bredde/dybde	mm	250/900/732	250/900/732	250/1100/732	250/1100/732
Nettvekt		kg	26(25)	27(26)	30(29)	30(29)
Vifte	Luftstrømhastighet (Lav-Middels-Høy)	m <sup>3</sup> /min	10,0-12,0-14,0	12,0-14,5-17,0	14,5-18,0-21,0	17,5-21,0-25,0
	Ekstern statisk trykk	Pa	35/50/70/100/150			
Lydtryknivå (Lav-Middels-Høy)		dB(A)	23-27-30	26-31-35	25-29-33	26-30-34

Artikkel	Modell	PEAD-M100JA(L)	PEAD-M125JA(L)	PEAD-M140JA(L)	
Strømkilde		220-240V 50Hz			
Mål	Høyde/bredde/dybde	mm	250/1400/732	250/1400/732	250/1600/732
Nettvekt		kg	39(38)	40(39)	44(43)
Vifte	Luftstrømhastighet (Lav-Middels-Høy)	m <sup>3</sup> /min	24,0-29,0-34,0	29,5-35,5-42,0	32,0-39,0-46,0
	Ekstern statisk trykk	Pa	35/50/70/100/150		
Lydtryknivå (Lav-Middels-Høy)		dB(A)	29-34-38	33-36-40	34-38-43

## Содержание

1. Меры предосторожности.....	146	5. Аварийный режим работы беспроводного пульта дистанционного управления (дополнительно) .....	154
2. Наименования частей .....	147	6. Очистка и уход .....	154
3. Работа.....	151	7. Устранение неисправностей.....	155
4. Таймер.....	154	8. Технические условия .....	156

Этот символ действует только в странах EU.

Символ наносится в соответствии со статьей 14 директивы 2012/19/EU "Информация для пользователя" и Приложением IX, и/или статьей 20 директивы 2006/66/ЕС "Информация для конечного пользователя" и Приложением II.

Примечание



Рис. 1

Данный продукт производства компании MITSUBISHI ELECTRIC разработан и изготовлен из высококачественных материалов и компонентов, пригодных для переработки и повторного применения. Символ означает, что электронные и электрические компоненты, батарейки и аккумуляторы по окончании срока их службы следует утилизировать отдельно от бытовых отходов. Если под символом (Рис. 1) указан символ химического элемента, он означает, что батарейка или аккумулятор содержит тяжелый металл в определенной концентрации.

Концентрация указывается следующим образом: Hg: ртуть (0,0005%), Cd: кадмий (0,002%), Pb: свинец (0,004%)

В Европейском союзе предусмотрены отдельные системы сбора отходов для электронных и электрических изделий и использованных батареек и аккумуляторов.

Утилизируйте такие изделия, батарейки и аккумуляторы в местном центре сбора и переработки отходов.

Помогайте сохранять окружающую среду, в которой мы все живем!

Примечание:

Фраза "Проводной пульт дистанционного управления" в данном руководстве по эксплуатации относится только к прибору PAR-32MAA.

Если вам необходима информация о другом дистанционном управлении, см. инструкции по эксплуатации в комплекте.

## 1. Меры предосторожности

- ▶ Перед установкой этого блока обязательно ознакомьтесь с разделом "Меры предосторожности".
- ▶ В разделе "Меры предосторожности" описаны очень важные аспекты безопасности. Убедитесь, что вы следуете инструкциям.
- ▶ Перед подключением к системе свяжитесь с энергоснабжающей организацией и получите ее разрешение, если необходимо.

## ЗНАЧЕНИЯ СИМВОЛОВ НА БЛОКЕ

	Внимание (Риск возгорания)	Этот символ относится только к хладагенту R32. Тип используемого хладагента указан в паспортной табличке на внешнем блоке. Хладагент R32 легко воспламеняется. Если этот хладагент протекает, попадает в огонь или на горячую поверхность, он может выделять вредные газы и представлять опасность возгорания.
	Перед эксплуатацией внимательно прочитайте РУКОВОДСТВО ПО ЭКСПЛУАТАЦИИ.	
	Перед эксплуатацией обслуживающий персонал должен внимательно прочитать РУКОВОДСТВО ПО ЭКСПЛУАТАЦИИ и РУКОВОДСТВО ПО УСТАНОВКЕ.	
	Дополнительная информация доступна в РУКОВОДСТВЕ ПО ЭКСПЛУАТАЦИИ, РУКОВОДСТВЕ ПО УСТАНОВКЕ и подобных документах.	

### Символы, используемые в тексте

**Внимание:**

Разъясняет меры предосторожности, которые следует соблюдать для предупреждения травматизма или смерти пользователя.

**Осторожно:**

Разъясняет меры предосторожности, которые следует соблюдать для предупреждения повреждения аппарата.

**Внимание:**

- Случайные прохожие не должны получить доступ к данным устройствам.
- Установка блока не должна выполняться пользователем. Для выполнения установки кондиционера обратитесь к дилеру или в авторизованный центр. - Неправильная установка может привести к поражению электрическим током или возгоранию.
- Не ставьте и не кладите на блок никаких предметов.
- Не проливайте воду на блок и не прикасайтесь к нему влажными руками. Это может привести к поражению электрическим током.

### Символы, используемые в иллюстрациях

: Указывает часть, которая должна быть заземлена.

- Не распыляйте горячий газ вблизи блока. Это может привести к возгоранию.
- Не устанавливайте газовую плиту или другие приборы с открытым пламенем в местах, где они будут подвержены воздействию воздушного потока, нисходящего из кондиционера. Это может привести к неполному сгоранию.
- Не снимайте переднюю панель или защиту вентилятора с наружного блока во время его работы.
- При выявлении исключительно нехарактерных шумов или вибрации остановите работу блока, выключите электропитание и свяжитесь с Вашим дилером.

## 1. Меры предосторожности

- Никогда не вставляйте пальцы, стержни и т.п. во впускные или выпускные отверстия.
- В случае обнаружения посторонних запахов, завершите работу блока, отключите питание и свяжитесь с Вашим дилером. В противном случае, это может привести к поломке, поражению электрическим током или возгоранию.
- Данный кондиционер НЕ предназначен для эксплуатации детьми и инвалидами без присмотра.
- Маленьких детей необходимо контролировать, чтобы они не играли с кондиционером.
- В случае выдувания или утечки паров хладагента завершите работу кондиционера, тщательно провентилируйте помещение и свяжитесь с Вашим дилером.
- Для зарядки трубопровода хладагента при установке, перемещении или обслуживании кондиционера используйте только тот хладагент, который указан на внешнем блоке. Не смешивайте его с каким-либо другим хладагентом и не допускайте, чтобы в его трубопроводе оставался воздух.
  - Наличие воздуха в хладагенте может привести к ненормально высокому давлению в его трубопроводе, что может стать причиной взрыва и других аварий.
  - Использование любого другого хладагента приведет к механической неисправности, сбою в работе системы или к поломке блока. В худшем случае это может стать серьезной угрозой безопасности продукта.
  - Также это может нарушать действующее законодательство.
  - MITSUBISHI ELECTRIC CORPORATION не несет ответственности за неисправности или несчастные случаи, причиной которых стало использование хладагента неподходящего типа.
- Этот внутренний блок должен быть установлен в помещении, площадь которого равна или больше площади, указанной в руководстве по установке внешнего блока. Обратитесь к руководству по установке внешнего блока.
- Для чистки и ускорения процесса оттаивания используйте только средства, рекомендуемые производителем.
- Внутренний блок следует хранить в помещении, где нет постоянно работающих приспособлений для зажигания: открытого огня, газовых приборов или электрообогревателей.
- Не проделывайте отверстий во внутреннем блоке и трубопроводе хладагента и не прожигайте их.
- Помните, что хладагент может не иметь запаха.

### ⚠ Осторожно:

- Не используйте острые предметы для нажатия кнопок, так как это может повредить пульт дистанционного управления.
- Никогда не заграждайте или не накрывайте впускные или выпускные отверстия внутреннего и наружного блоков.

### Прекращение эксплуатации блока

В случае завершения эксплуатации блока свяжитесь с Вашим дилером.

## 2. Наименования частей

### ■ Внутренний блок

	PEAD-M·JA(L)
Ступени вентилятора	3 ступени
Лопасты	—
Жалюзи	—
Фильтр	Норма
Индикатор очистки фильтра	—

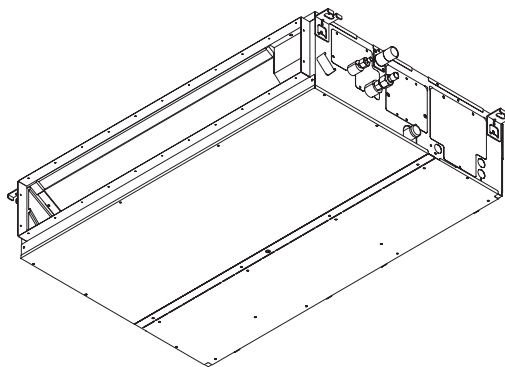

## 2. Наименования частей

### ■ Проводной пульт дистанционного управления

#### Интерфейс контроллера

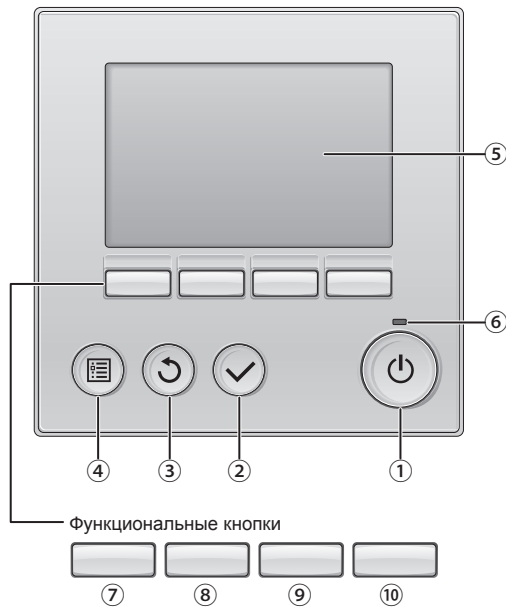

Функции функциональных кнопок меняются в зависимости от экрана. См. подсказку по функциям кнопок, которая отображается в нижней части ЖК-экрана для функций, которые работают в данном окне.

При централизованном управлении системой подсказка по функциям для заблокированных кнопок отображаться не будет.

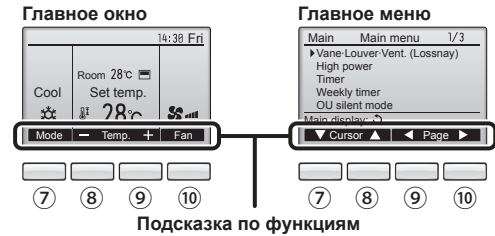

#### ① Кнопка [ВКЛ/ВЫКЛ]

Нажмите, чтобы включить или выключить внутренний блок.

#### ② Кнопка [ВЫБОР]

Нажмите, чтобы сохранить настройку.

#### ③ Кнопка [ВОЗВРАТ]

Нажмите для возврата к предыдущему экрану.

#### ④ Кнопка [МЕНЮ]

Нажмите, чтобы открыть главное меню.

#### ⑤ Подсветка ЖК-экрана

Будут отображены параметры работы.

Когда подсветка выключена, нажатие на любую кнопку включает подсветку, которая будет работать некоторое время в зависимости от экрана.

Когда подсветка выключена, нажатие любой кнопки включает подсветку, но не приводит к выполнению ее функции (кроме кнопки [ВКЛ/ВЫКЛ]).

#### ⑥ Индикатор ВКЛ/ВЫКЛ

Индикатор будет гореть зеленым цветом, когда устройство находится в работе. Индикатор будет мигать при включении контроллера или при возникновении ошибки.

#### ⑦ Функциональная кнопка [F1]

Главное окно: нажмите для изменения режима работы.

Главное меню: нажмите, чтобы переместить курсор вниз.

#### ⑧ Функциональная кнопка [F2]

Главное окно: нажмите для уменьшения температуры.

Главное меню: нажмите, чтобы переместить курсор вверх.

#### ⑨ Функциональная кнопка [F3]

Главное окно: нажмите, чтобы увеличить температуру.

Главное меню: нажмите для перехода к предыдущей странице.

#### ⑩ Функциональная кнопка [F4]

Главное окно: нажмите, чтобы изменить скорость вентилятора.

Главное меню: нажмите для перехода к следующей странице.

## 2. Наименования частей

### Индикация

Главное окно может отображаться в двух разных режимах: "полный" и "Базовый". Заводской настройкой по умолчанию являются "полный" режим отображения. Чтобы переключиться в "Базовый" режим, измените параметр в настройке главного окна. См. руководство по эксплуатации, входящее в комплект поставки пульта дистанционного управления.

<Полный режим отображения>

\* Все значки показаны для иллюстрации и описания.

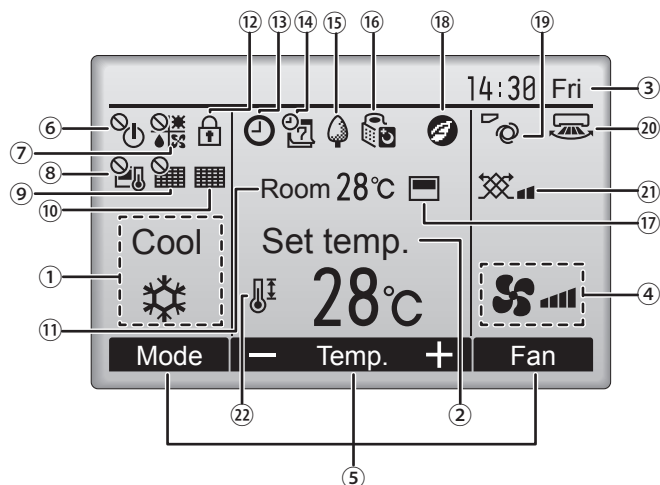

<Базовый режим отображения>

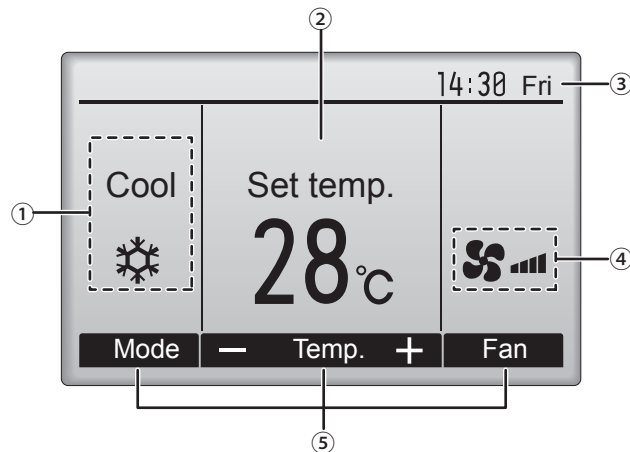

#### ① Режим работы

Здесь отображается режим работы внутреннего блока.

#### ② Заданная температура

Здесь отображается заданная температура.

#### ③ Часы (См. руководство по установке.)

Здесь отображается текущее время.

#### ④ Скорость вентилятора

Здесь отображаются настройки скорости вентилятора.

#### ⑤ Подсказка по функциям кнопок

Здесь отображаются функции соответствующих кнопок.



Отображается при централизованном управлении включением и выключением.



Отображается при централизованном управлении режимом работы.



Отображается при централизованном управлении заданной температурой.



Отображается при централизованном управлении функцией сброса фильтра.



Отображается при необходимости в обслуживании фильтра.

#### ⑪ Комнатная температура (См. руководство по установке.)

Здесь отображается текущая комнатная температура.



Отображается, когда кнопки заблокированы.



Отображается, когда включена функция "Таймер ВКЛ/ВЫКЛ", "Ночной режим" или "Автоотключение" таймера.

Отображается, когда таймер отключен централизованной системой управления.



Отображается, когда включен таймер на неделю.



Отображается, пока изделие работает в режиме энергосбережения. (не появится на некоторых моделях внутренних блоков)



Отображается, пока наружный блок работает в "тихом" режиме.



Отображается, когда встроенный терморезистор на контроллере включен для наблюдения за комнатной температурой ( ⑪ ).

Отображается, когда терморезистор на внутреннем блоке включен для наблюдения за комнатной температурой.



Отображается в случае работы устройств в энергосберегающем режиме при наличии датчика 3D i-See.



Отображает настройку угла.



Отображает настройку жалюзи.



Отображает настройку вентиляции.



Отображается, когда ограничен диапазон заданных температур.

Большая часть параметров (за исключением ВКЛ/ВЫКЛ, режима, скорости вентилятора и температуры) может быть настроена в главном окне. (См. руководство по эксплуатации, входящее в комплект поставки пульта дистанционного управления.)

## 2. Наименования частей

### ■ Беспроводный пульт дистанционного управления (дополнительно)

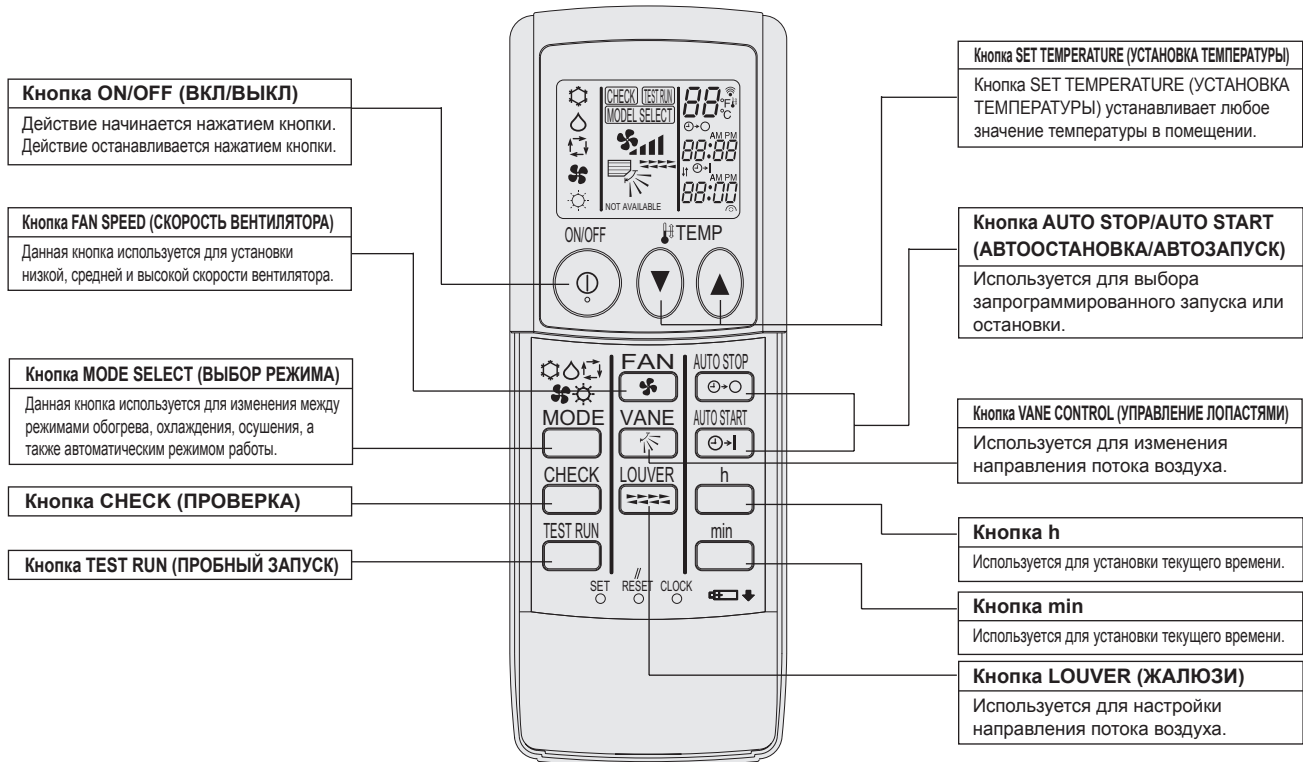

- При использовании беспроводного пульта дистанционного управления, установите его на ресивер внутреннего блока.
- Если пульт дистанционного управления работает около двух минут после подачи электроэнергии на внутренний блок, внутренний блок может издавать два звуковых сигнала, когда он выполняет исходную автоматическую проверку.
- Внутренний блок издает звуковые сигналы для того, чтобы подтвердить получение сигнала с пульта дистанционного управления. Сигналы могут приниматься на расстоянии до 7 метров по прямой линии от внутреннего блока, и под углом 45° вправо и влево от него. Однако, иллюминация, как например, лампы дневного света и яркий свет, могут влиять на способность внутреннего блока принимать сигналы.
- Если лампочка работы около ресивера внутреннего блока мигает, требуется проверка блока. Проконсультируйтесь Вашего дилера для проведения сервисного обслуживания.
- Осторожно обращайтесь с пультом дистанционного управления ! Не бросайте пульт дистанционного управления и не подвергайте его сильным ударам. Кроме того, не мочите пульт дистанционного управления и не оставляйте его в местах с повышенной влажностью.
- Во избежание потери пульта дистанционного управления установите держатель, поставляемый в комплекте с пультом, на стену и не забывайте всегда оставлять пульт в держателе после использования.

### Установка/замена батарей

1. Снимите верхнюю крышку, вставьте две батареи типа AAA, после чего установите верхнюю крышку.

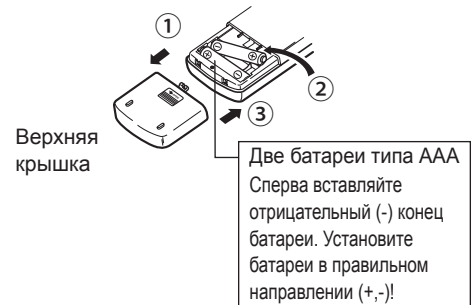

2. Нажмите кнопку Reset (Сброс).

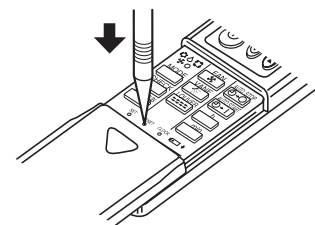

Нажмите кнопку Reset (Сброс) с помощью объекта с узким концом.

### 3. Работа

■ Описание порядка пользования см. в руководстве пользователя, прилагаемом к каждому пульту дистанционного управления.

#### 3.1. Включение/Выключение

##### 3.1.1. Для проводного пульта дистанционного управления

###### [ВКЛ]

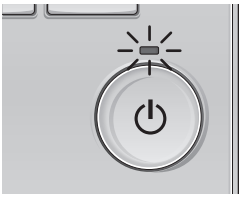

Нажмите кнопку [ВКЛ/ВЫКЛ]. Индикатор ВКЛ/ВЫКЛ будет гореть зеленым цветом, начнется работа.

###### [ВЫКЛ]

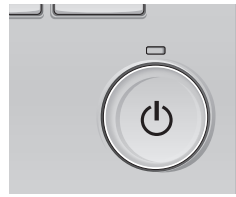

Нажмите кнопку [ВКЛ/ВЫКЛ] снова. Индикатор ВКЛ/ВЫКЛ будет погашен, работа будет остановлена.

#### ■ Память состояния работы

Настройка удаленного контроллера	
Режим работы	Режим работы перед выключением питания
Заданная температура	Заданная температура перед выключением питания
Скорость вентилятора	Скорость вентилятора перед выключением питания

#### ■ Настраиваемый диапазон задаваемой температуры

Режим работы	Диапазон заданных температур
Охлаждение/сушка	19 – 30 °C
Нагрев	17 – 28 °C
Авт.	19 – 28 °C
Вент.	Не задается

##### 3.1.2. Для беспроводного пульта дистанционного управления

###### [ВКЛ]

■ Нажмите кнопку ON/OFF (ВКЛ/ВЫКЛ) ①.

Примечание:

● После повторного запуска блока настройками по умолчанию являются следующие настройки.

Установки пульта дистанционного управления		
Режим	Последний рабочий режим	
Установка температуры	Последняя установка температуры	
Скорость вентилятора	Последняя установленная скорость вентилятора	
Поток воздуха вверх/вниз	Режим	COOL (ОХЛАЖДЕНИЕ) или DRY (ОСУШЕНИЕ)
		Горизонтальный выход
	ОБОГРЕВ	Последняя установка
	ВЕНТИЛЯТОР	Горизонтальный выход

###### [ВЫКЛ]

■ Снова нажмите кнопку ON/OFF (ВКЛ/ВЫКЛ) ①.

Примечание:

Даже если кнопка ON/OFF (ВКЛ/ВЫКЛ) нажимается сразу после выключения кондиционера, он не будет запускаться в течение трех минут. Это позволяет предупреждать повреждение внутренних деталей.

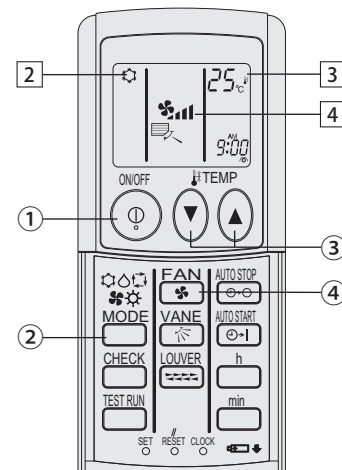

(дополнительно)

### 3.2. Выбор режима

#### 3.2.1. Для проводного пульта дистанционного управления

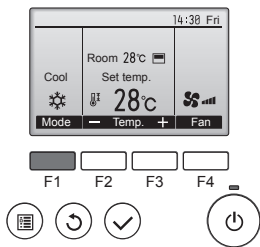

Нажмите кнопку [F1] для перехода между режимами работы в порядке "Cool" (Охлажд.), "Dry" (Сушка), "Fan" (Вент.), "Auto" (Авт.) и "Heat" (Нагрев). Выберите желаемый режим работы.

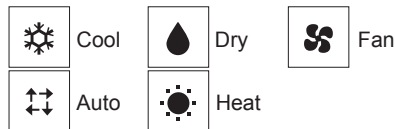

• Режимы работы, которые недоступны для моделей подключенных внутренних блоков, не будут отображаться на экране.

#### Мигающие значки режимов

Значок режима будет мигать, когда другие внутренние блоки в аналогичной группе кондиционирования (подключенной к одному наружному блоку) уже работают в другом режиме. В этом случае оставшиеся блоки в этой группе смогут работать только в этом режиме.

#### 3.2.2. Для беспроводного пульта дистанционного управления

■ Нажмите кнопку рабочего режима (☼/☾/☀/☁) ② и выберите рабочий режим ②.

- ☼ Режим охлаждения
- ☾ Режим осушения
- ☀ Режим вентилятора
- ☁ Режим обогрева
- ☼☾ Автоматический (охлаждение/обогрев) режим
- ☀☁ Режим вентиляции

Отображается только в следующем состоянии

Используется проводной пульт дистанционного управления  
Подсоединение LOSSNAY

## 3. Работа

### Автоматическая работа

- Согласно заданной температуре, работа в режиме охлаждения начинается, если температура в помещении слишком высокая, а работа в режиме обогрева начинается, если температура в помещении слишком низкая.
- Если во время автоматической работы кондиционера температура в помещении изменяется на 2 или более градусов (°C), чем заданная температура, и удерживается на таком уровне в течение 15 минут, кондиционер автоматически переключается в режим охлаждения. И опять же, если температура в помещении опускается на 2 или более градусов (°C) от заданной температуры, и удерживается на таком уровне в течение 15 минут, кондиционер автоматически переключается в режим обогрева.



- Из-за того, что температура в помещении автоматически настраивается для поддержания фиксированной оптимальной температуры, работа в режиме охлаждения выполняется на несколько градусов теплее, а работа в режиме обогрева работает на несколько градусов холоднее, чем заданная температура при ее достижении (автоматическое энергосбережение).

### 3.3. Установка температуры

#### 3.3.1. Для проводного пульта дистанционного управления

<Cool (Охлажд.), Dry (Сушка), Heat (Нагрев), и Auto (Авт.)>

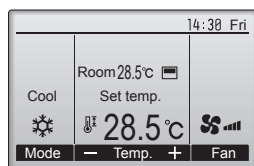
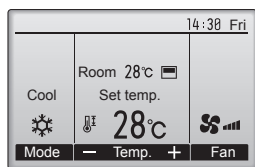

Пример дисплея (по Цельсию с шагом 0,5 градуса)



- Нажмите кнопку [F2], чтобы уменьшить заданную температуру, а чтобы увеличить – нажмите кнопку [F3].
- Задаваемые диапазоны температур для различных режимов работы см. в таблице на стр. 151.
  - Заданный температурный диапазон не может быть установлен для работы вентилятора.
  - В зависимости от модели внутреннего блока и настройки режима экрана на пульте дистанционного управления, заданная температура будет отображаться по Цельсию, с шагом в 0,5 или 1 градус, или по Фаренгейту.

#### 3.3.2. Для беспроводного пульта дистанционного управления

##### ► Для уменьшения температуры в помещении:

- Для установки желаемой температуры нажмите кнопку ③.
- Будет отображаться заданная температура ③.
- При каждом нажатии кнопки значение температуры уменьшается на 1°C.

##### ► Для увеличения температуры в помещении:

- Для установки желаемой температуры нажмите кнопку ③.
- Будет отображаться заданная температура ③.
- При каждом нажатии кнопки значение температуры уменьшается на 1°C.
- Доступны следующие диапазоны температуры:
  - Охлаждение/Осушение: 19 - 30 °C
  - Обогрев: 17 - 28 °C
  - Автоматический: 19 - 28 °C
- Если на дисплее мигает 8°C - 39°C, это означает, что температура в помещении выше или ниже указанных значений.

### 3.4. Установка скорости вентилятора

#### 3.4.1. Для проводного пульта дистанционного управления

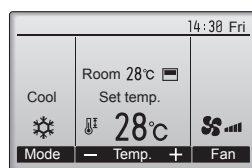

Нажмите кнопку [F4] для перехода между скоростями вентилятора в следующем порядке.

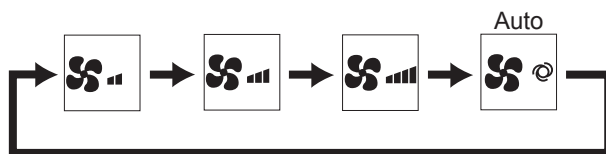

#### 3.4.2. Для беспроводного пульта дистанционного управления

- Для выбора нужной скорости вентилятора нажмите кнопку ④.
- При каждом нажатии кнопки, на дисплее ④ пульта дистанционного управления меняются доступные функции, как показано ниже.

Скорость вентилятора	Дисплей пульта дистанционного управления			
	Низкая	Средняя	Высокая	Автоматически
3-ступенчатая				

#### Примечания:

- В следующих случаях действительная скорость вентилятора устройства будет отличаться от скорости, отображаемой на пульте дистанционного управления.
  1. Если дисплей используется в режиме "STAND BY" (ОЖИДАНИЕ) или "DEFROST" (ОТТАИВАНИЕ).
  2. Когда температура теплообменника низкая в режиме обогрева. (например, сразу же после начала работы в режиме обогрева)
  3. В режиме обогрева (HEAT), когда окружающая температура в помещении выше значений настроек температуры.
  4. Во время работы устройства в режиме сушки (DRY).



## 3. Работа

### 3.5. Вентиляция (Для проводного пульта дистанционного управления)

#### 3.5.1. Навигация по главному меню

##### <Доступ к главному меню>

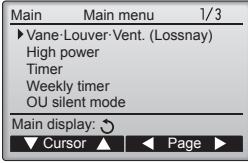

Нажмите кнопку [МЕНЮ].  
Отобразится Главное меню.

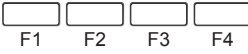

##### <Выбор элементов>

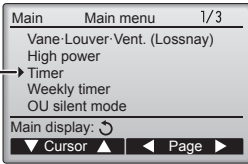

Стрелка

Нажмите [F1], чтобы переместить курсор вниз.  
Нажмите [F2], чтобы переместить курсор вверх.



##### <Навигация по страницам>

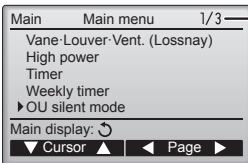

Страница

Нажмите [F3] для перехода к предыдущей странице.  
Нажмите [F4] для перехода к следующей странице.



##### <Сохранение настроек>



Выберите нужный элемент и нажмите кнопку [ВЫБОР].

Отобразится окно для задания выбранного элемента.



##### <Выход из окна главного меню>

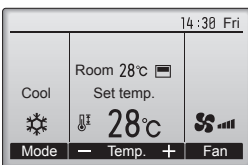

Нажмите кнопку [ВОЗВРАТ] для выхода из главного меню и возврата в Главное окно.



Если к кнопкам не прикасаться в течение 10 минут, экран автоматически вернется на отображение главного окна. Все настройки, которые не были сохранены, будут потеряны.

##### <Отображение неподдерживаемых функций>

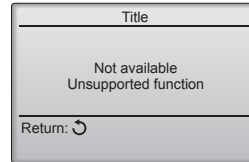

Слева отобразится сообщение, если пользователь выбрал функцию, которая не поддерживается моделью соответствующего внутреннего блока.



#### 3.5.2. Угол-Вент. (Lossnay)

##### <Доступ к меню>

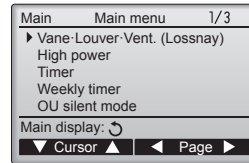

Выберите "Vane-Louver-Vent. (Lossnay)" (Угол-жалюзи-вент. (Lossnay)) из Главного меню, и нажмите кнопку [ВЫБОР].



##### <Настройка вентилятора>

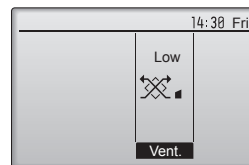

Нажмите кнопку [F3] для перехода между вариантами настройки вентиляции в следующем порядке: "Off" (Выкл), "Low" (Низ.) и "High" (Выс.).

\* Настройка возможно только, когда подключен блок LOSSNAY.



• Вентилятор на некоторых моделях внутренних блоков может блокироваться при использовании с некоторыми моделями блоков вентиляции.

##### <Возврат в главное меню>

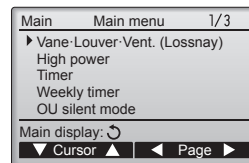

Нажмите кнопку [ВОЗВРАТ], чтобы вернуться в Главное меню.



### 3.6. Вентиляция (Для беспроводного пульта дистанционного управления)

- Вентилятор начинает работать автоматически при включении внутреннего блока.
- Индикация на беспроводном пульте дистанционного управления отсутствует.

## 4. Таймер

- Функции таймера зависят от конкретного пульта дистанционного управления.
- Описание работы пульта дистанционного управления см. в соответствующем руководстве по использованию, прилагаемом к каждому пульту дистанционного управления.

### 4.1. Для беспроводного пульта дистанционного управления

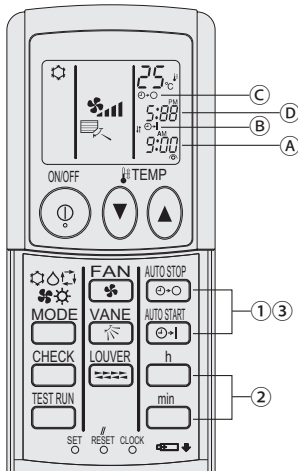

#### 1) Установите текущее время

- 1) Используя тонкий стержень, нажмите кнопку CLOCK (ЧАСЫ) и наберите время (A).
- 2) Для установки текущего времени нажмите кнопку  $\square^h$  и  $\square^{min}$ .
- 3) Нажмите кнопку CLOCK (ЧАСЫ), используя тонкий стержень.

#### 2) Установите время для запуска блока, как показано ниже

- 1) Нажмите кнопку  $\square^{AUTO\ STOP}$ .
  - Время может быть установлено, пока мигают следующий символ. Время включения: Мигает индикация (B) START.
  - Время запуска отображается на дисплее (A).
- 2) Для установки необходимого времени нажмите кнопку  $\square^h$  и  $\square^{min}$ .
- 3) Для отмены времени ВКЛЮЧЕНИЯ нажмите кнопку  $\square^{STOP}$ .

#### 3) Установите время для остановки блока, как показано ниже

- 1) Нажмите кнопку  $\square^{AUTO\ STOP}$ .
  - Время может быть установлено, пока мигают следующий символ. Время выключения: Мигает индикация (C) STOP.
  - Время выключения отображается на дисплее (D).
- 2) Для установки необходимого времени нажмите кнопку  $\square^h$  и  $\square^{min}$ .
- 3) Для отмены времени ВЫКЛЮЧЕНИЯ нажмите кнопку  $\square^{STOP}$ .

#### 4) Изменение установленного времени

Нажмите кнопки  $\square^{START}$  или  $\square^{STOP}$ , чтобы отменить таймер, и повторите действия с шага 2) или 3).

## 5. Аварийный режим работы беспроводного пульта дистанционного управления (дополнительно)

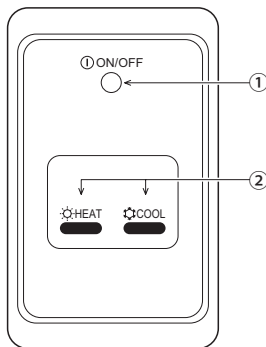

- 1) Лампочка ON/OFF (ВКЛ/ВЫКЛ) (светится, когда блок работает; не светится, когда блок не работает)
- 2) Аварийный режим работы  
В случаях, когда пульт дистанционного управления не работает надлежащим образом, для включения или выключения блока нажимайте кнопку  $\square^{COOL}$  (ОХЛАЖДЕНИЕ) or  $\square^{HEAT}$  (ОБОГРЕВ) на ресивере сигнала беспроводного пульта дистанционного управления. Нажатием кнопки  $\square^{HEAT}$  (ОБОГРЕВ) только на устройствах охлаждения включается и выключается вентилятор.

Нажатием кнопки  $\square^{COOL}$  (ОХЛАЖДЕНИЕ) или  $\square^{HEAT}$  (ОБОГРЕВ) выбираются следующие настройки.

Действие	ОХЛАЖДЕНИЕ	ОБОГРЕВ
Заданная температура	24 °C/75 °F	24 °C/75 °F
Скорость вентилятора	Высокая	Высокая

## 6. Очистка и уход

### ► Очистка фильтров

- Чистите фильтры с помощью пылесоса. Если нет пылесоса, слегка постучайте фильтры о твердые предметы, чтобы выбить грязь и пыль.
- Если фильтры слишком загрязнены, промойте их в теплой воде. Перед обратной установкой фильтров в блок не забудьте их тщательно выполоскать и полностью просушить.

#### ⚠ Осторожно:

- Не сушите фильтры на открытом солнце или с использованием источников тепла, например, электрического нагревателя. Это может привести к их деформации.
- Не промывайте фильтры в горячей воде (свыше 50°C), это также может привести к их деформации.
- Убедитесь в том, что воздушные фильтры всегда установлены. Эксплуатация блока без воздушных фильтров может привести к неисправности.

#### ⚠ Осторожно:

- Перед началом очистки остановите работу кондиционера и ВЫКЛЮЧИТЕ электропитание.
- Для удаления пыли всасываемого воздуха во внутренних блоках установлены фильтры. Произведите очистку фильтров, следуя инструкциям ниже.

### ► Снятие фильтра

#### ⚠ Осторожно:



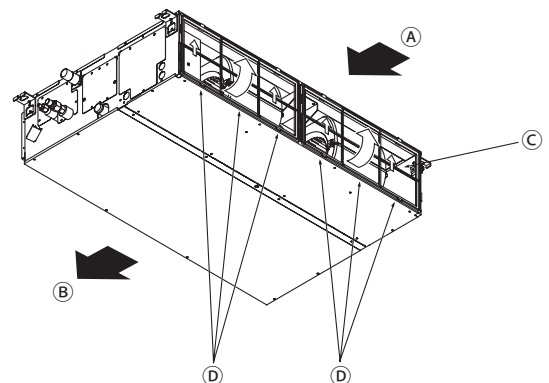



- Во время снятия фильтра, во избежание попадания пыли в глаза, должны соблюдаться меры предосторожности. Также, выполняя данную работу с использованием табурета, будьте осторожны, не упадите.
- После снятия фильтра не касайтесь металлических частей внутри блока, иначе, это может привести к травме.



- Поднимая ручку фильтра, потяните за нее.

- A Воздухоприемник
- B Воздуховыпускное отверстие
- C Фильтр
- D Ручка

## 7. Устранение неисправностей

Возникла проблема?	Вот решение. (Прибор работает нормально.)
Кондиционер не обеспечивает должный обогрев или охлаждение.	<ul style="list-style-type: none"> <li>■ Очистите фильтр. (При загрязнении или закупорке фильтра поток воздуха уменьшается.)</li> <li>■ Проверьте регулировку температуры и отрегулируйте заданную температуру.</li> <li>■ Убедитесь, что вокруг наружного прибора достаточно места. Не заблокирован ли впуск или выпуск воздуха?</li> <li>■ Не оставлена ли открытой дверь или окно?</li> </ul>
При начале работы в режиме обогрева теплый воздух из внутреннего прибора поступает через некоторое время.	<ul style="list-style-type: none"> <li>■ Теплый воздух не поступает до тех пор, пока внутренний прибор не прогреется до достаточной степени.</li> </ul>
В режиме обогрева кондиционер останавливается до достижения заданной температуры в помещении.	<ul style="list-style-type: none"> <li>■ Если температура наружного воздуха низка, а влажность высокая, на наружном приборе может образоваться изморось. Если это произойдет, наружный прибор работает в режиме размораживания. Обычная работа должна возобновиться примерно через 10 минут.</li> </ul>
Направление потока воздуха изменяется при работе или направление потока воздуха нельзя задать.	<ul style="list-style-type: none"> <li>■ В режиме обогрева лопатки автоматически перемещаются в направлении горизонтального потока воздуха, когда температура потока воздуха низкая, или в режиме размораживания.</li> </ul>
При изменении направления воздушного потока, лопатки всегда двигаются вверх и вниз, проходя через заданное положение, перед тем, как полностью остановиться в положении.	<ul style="list-style-type: none"> <li>■ При изменении направления воздушного потока лопатки перемещаются в заданное положение после определения базового положения.</li> </ul>
Слышен звук текущей воды или время от времени шипящий звук.	<ul style="list-style-type: none"> <li>■ Эти звуки могут быть слышны, когда в кондиционере течет хладагент, или при изменении потока хладагента.</li> </ul>
Слышен треск или скрип.	<ul style="list-style-type: none"> <li>■ Эти звуки могут быть слышны при трении деталей друг о друга по причине расширения и сжатия из-за изменений температуры.</li> </ul>
В помещении неприятный запах.	<ul style="list-style-type: none"> <li>■ Внутренний прибор всасывает воздух с газами, исходящими из стен, ковровых настилов, мебели, а также запахи одежды, затем выдувает этот воздух обратно в помещение.</li> </ul>
Из внутреннего прибора выходит белая дымка или пар.	<ul style="list-style-type: none"> <li>■ Если температура в помещении и влажность высокие, такое явление может наблюдаться при начале работы.</li> <li>■ В режиме размораживания может подаваться холодный воздушный поток, который может казаться дымкой.</li> </ul>
Из наружного прибора выходит вода или пар.	<ul style="list-style-type: none"> <li>■ В режиме охлаждения вода может образовываться и капать с холодных труб и стыков.</li> <li>■ В режиме обогрева вода может образовываться и капать с теплообменника.</li> <li>■ В режиме размораживания вода на теплообменнике испаряется, и может появиться водяной пар.</li> </ul>
На дисплее пульта дистанционного управления отображается "  ".	<ul style="list-style-type: none"> <li>■ При центральном управлении на пульте дистанционного управления появляется "  ", и запустить или остановить работу кондиционера с пульта дистанционного управления нельзя.</li> </ul>
При перезапуске кондиционера вскоре после его останова он не работает, несмотря на нажатие кнопки ON/OFF (ВКЛ/ВЫКЛ).	<ul style="list-style-type: none"> <li>■ Подождите примерно три минуты. (Работа остановилась для защиты кондиционера.)</li> </ul>
Кондиционер работает без нажатия кнопки ON/OFF (ВКЛ/ВЫКЛ).	<ul style="list-style-type: none"> <li>■ Не установлен ли таймер включения? Нажмите кнопку ON/OFF (ВКЛ/ВЫКЛ) для останова работы.</li> <li>■ Не подключен ли кондиционер к центральному пульту дистанционного управления? Проконсультируйтесь с людьми, управляющими кондиционером.</li> <li>■ Не отображается ли "  " на дисплее пульта дистанционного управления? Проконсультируйтесь с людьми, управляющими кондиционером.</li> <li>■ Не задана ли функция автоматического восстановления после сбоя питания? Нажмите кнопку ON/OFF (ВКЛ/ВЫКЛ) для останова работы.</li> </ul>
Кондиционер останавливается без нажатия кнопки ON/OFF (ВКЛ/ВЫКЛ).	<ul style="list-style-type: none"> <li>■ Не установлен ли таймер отключения? Нажмите кнопку ON/OFF (ВКЛ/ВЫКЛ) для перезапуска работы.</li> <li>■ Не подключен ли кондиционер к центральному пульту дистанционного управления? Проконсультируйтесь с людьми, управляющими кондиционером.</li> <li>■ Не отображается ли "  " на дисплее пульта дистанционного управления? Проконсультируйтесь с людьми, управляющими кондиционером.</li> </ul>
Невозможно задать работу по таймеру с пульта дистанционного управления.	<ul style="list-style-type: none"> <li>■ Действительны ли настройки таймера? Если таймер можно задать, на дисплее пульта дистанционного управления отображается  или .</li> </ul>
На дисплее пульта дистанционного управления отображается сообщение "PLEASE WAIT" (ПОЖАЛУЙСТА, ПОДОЖДИТЕ).	<ul style="list-style-type: none"> <li>■ Осуществляются первоначальные настройки. Подождите примерно 3 минуты.</li> </ul>

## 7. Устранение неисправностей

Возникла проблема?	Вот решение. (Прибор работает нормально.)												
На дисплее пульта дистанционного управления отображается код ошибки.	<ul style="list-style-type: none"> <li>Включились защитные устройства для защиты кондиционера.</li> <li>Не пытайтесь отремонтировать данное оборудование самостоятельно. Немедленно отключите питание и обратитесь к своему поставщику. Обязательно сообщите поставщику наименование модели и информацию, которая появилась на дисплее пульта дистанционного управления.</li> </ul>												
Слышен звук дренажа воды или вращения двигателя.	<ul style="list-style-type: none"> <li>При останове режима охлаждения дренажный насос включается, затем останавливается. Подождите примерно 3 минуты.</li> </ul>												
Дефлекторы не движутся, или внутренний прибор не реагирует на входные сигналы от беспроводного пульта дистанционного управления.	<ul style="list-style-type: none"> <li>Возможно, неверно подсоединены разъемы соединительных проводов мотора дефлекторов и приемника сигналов. Попросите монтажника, устанавливающего оборудование, проверить соединения. (Цвета разъемов для штекеров и гнезд соединительных проводов должны совпадать.)</li> </ul>												
Уровень шума превышает уровень, указанный в технических характеристиках.	<ul style="list-style-type: none"> <li>Уровень рабочего звука в помещении зависит от акустики конкретного помещения, как показано в следующей таблице, и этот уровень будет выше, чем указано в технических характеристиках, которые были измерены в эхонегативном помещении.</li> </ul> <table border="1"> <thead> <tr> <th></th> <th>Помещения с высоким уровнем поглощения шума</th> <th>Обычные помещения</th> <th>Помещения с низким уровнем поглощения шума</th> </tr> </thead> <tbody> <tr> <td>Примеры местоположения</td> <td>Студия радиовещания, музыкальная студия и т.д.</td> <td>Приемная, вестибюль гостиницы и т.д.</td> <td>Офис, гостиничный номер</td> </tr> <tr> <td>Уровни шума</td> <td>от 3 до 7 дБ</td> <td>от 6 до 10 дБ</td> <td>от 9 до 13 дБ</td> </tr> </tbody> </table>		Помещения с высоким уровнем поглощения шума	Обычные помещения	Помещения с низким уровнем поглощения шума	Примеры местоположения	Студия радиовещания, музыкальная студия и т.д.	Приемная, вестибюль гостиницы и т.д.	Офис, гостиничный номер	Уровни шума	от 3 до 7 дБ	от 6 до 10 дБ	от 9 до 13 дБ
	Помещения с высоким уровнем поглощения шума	Обычные помещения	Помещения с низким уровнем поглощения шума										
Примеры местоположения	Студия радиовещания, музыкальная студия и т.д.	Приемная, вестибюль гостиницы и т.д.	Офис, гостиничный номер										
Уровни шума	от 3 до 7 дБ	от 6 до 10 дБ	от 9 до 13 дБ										
На пульте дистанционного управления ничего не отображается, дисплей тусклый, или внутренний прибор получает сигналы, если только пульт дистанционного управления находится близко.	<ul style="list-style-type: none"> <li>Батарейки разряжены. Замените батарейки и нажмите кнопку Reset (Сброс).</li> <li>Если после замены батареек ничего не появляется, убедитесь, что батарейки вставлены с соблюдением полярности (+, -).</li> </ul>												
Лампа работы около приемника пульта дистанционного управления на внутреннем приборе мигает.	<ul style="list-style-type: none"> <li>Включилась функция самодиагностики для защиты кондиционера.</li> <li>Не пытайтесь отремонтировать данное оборудование самостоятельно. Немедленно отключите питание и обратитесь к своему поставщику. Обязательно сообщите поставщику наименование модели.</li> </ul>												
Беспроводной пульт дистанционного управления не работает (внутренний блок выдает 4 звуковых сигнала).	<ul style="list-style-type: none"> <li>Переключите автоматический режим на AUTO (АВТОМАТИЧЕСКИЙ) режим (одиночная уставка) или AUTO (АВТОМАТИЧЕСКИЙ) режим (двойная уставка). Подробнее см. в прилагаемом уведомлении (на листе формата А5) или в руководстве по установке.</li> </ul>												

## 8. Технические условия

Параметр	Модель	PEAD-M35JA(L)	PEAD-M50JA(L)	PEAD-M60JA(L)	PEAD-M71JA(L)
Источник питания		220-240V 50Hz			
Габариты	Высота / Ширина / Глубина	250/900/732	250/900/732	250/1100/732	250/1100/732
Масса нетто	кг	26(25)	27(26)	30(29)	30(29)
Вентилятор	Скорость потока воздуха (Низкая-Средняя-Высокий) м <sup>3</sup> /мин	10,0-12,0-14,0	12,0-14,5-17,0	14,5-18,0-21,0	17,5-21,0-25,0
	Внешнее статическое давление Па	35/50/70/100/150			
Уровень звукового давления (Низкая-Средняя-Высокий)	дБ(А)	23-27-30	26-31-35	25-29-33	26-30-34

Параметр	Модель	PEAD-M100JA(L)	PEAD-M125JA(L)	PEAD-M140JA(L)
Источник питания		220-240V 50Hz		
Габариты	Высота / Ширина / Глубина	250/1400/732	250/1400/732	250/1600/732
Масса нетто	кг	39(38)	40(39)	44(43)
Вентилятор	Скорость потока воздуха (Низкая-Средняя-Высокий) м <sup>3</sup> /мин	24,0-29,0-34,0	29,5-35,5-42,0	32,0-39,0-46,0
	Внешнее статическое давление Па	35/50/70/100/150		
Уровень звукового давления (Низкая-Средняя-Высокий)	дБ(А)	29-34-38	33-36-40	34-38-43





■ Серийный номер указан на заводской табличке спецификации.

□	□
---	---

□	□	□	□	□
---	---	---	---	---

Последовательные номера для каждого устройства: 00001–99999

Месяц изготовления: A(1), B(2), C(3), D(4), E(5), F(6), G(7), H(8), J(9), K(10), L(11), M(12)

Год изготовления (западный календарь): 2014 → 4, 2015 → 5

■ The serial number is indicated on the SPEC NAME PLATE.

□	□
---	---

□	□	□	□	□
---	---	---	---	---

Sequential number for each unit: 00001–99999

Month of manufacture: A(1), B(2), C(3), D(4), E(5), F(6), G(7), H(8), J(9), K(10), L(11), M(12)

Year of manufacture (western calender): 2014 → 4, 2015 → 5

---

This product is designed and intended for use in the residential,  
commercial and light-industrial environment.

The product at hand is  
based on the following  
EU regulations:

- Low Voltage Directive 2014/35/EU
- Electromagnetic Compatibility Directive 2014/30/EU
- Machinery Directive 2006/42/EC
- Energy-related Products Directive 2009/125/EC

Не забудьте указать контактный адрес/номер телефона в данном  
руководстве, прежде чем передать его клиенту.

Please be sure to put the contact address/telephone number on  
this manual before handing it to the customer.

## **MITSUBISHI ELECTRIC CORPORATION**

Название Компании: ООО «Мицубиси Электрик (РУС)»

Адрес: 115114, Российская Федерация, г. Москва, ул. Летниковская, д. 2, стр. 1, 5 этаж

HEAD OFFICE: TOKYO BLDG., 2-7-3, MARUNOUCHI, CHIYODA-KU, TOKYO 100-8310, JAPAN