

Inhaltsverzeichnis

1. Sicherheitsvorkehrungen.....	18	5. Notbetrieb bei schnurloser Fernbedienung	30
2. Bezeichnungen der Teile	19	6. Pflege und Reinigung	30
3. Bedienung	22	7. Fehlerbehebung	32
4. Timer.....	29	8. Technische Daten	33

Hinweis:

Der Begriff „Verdrahte Fernbedienung“ in dieser Bedienungsanleitung bezieht sich auf den PAR-32MAA. Entnehmen Sie weitere Informationen zur anderen Fernbedienung dem in diesem Paketen beiliegenden Bedienungshandbuch.

1. Sicherheitsvorkehrungen

- ▶ Vor dem Einbau der Anlage vergewissern, dass Sie alle Informationen über „Sicherheitsvorkehrungen“ gelesen haben.
- ▶ Die „Sicherheitsvorkehrungen“ enthalten sehr wichtige Sicherheitsgesichtspunkte. Sie sollten sie unbedingt befolgen.
- ▶ Vor Anschluss an das System Mitteilung an Stromversorgungsunternehmen machen oder dessen Genehmigung einholen.

Im Text verwendete Symbole

⚠ Warnung:

Beschreibt Vorkehrungen, die beachtet werden sollten, um den Benutzer vor der Gefahr von Verletzungen oder tödlicher Unfälle zu bewahren.

⚠ Vorsicht:

Beschreibt Vorkehrungen, die beachtet werden sollten, damit an der Anlage keine Schäden entstehen.

In den Abbildungen verwendete Symbole

⌚ : Verweist auf einen Teil der Anlage, der geerdet werden muss.

⚠ Warnung:

- Diese Geräte sind nicht allgemein zugänglich.
- Die Anlage sollte nicht vom Benutzer eingebaut werden. Bitten Sie Ihren Händler oder eine Vertragswerkstatt, die Anlage einzubauen. Wenn die Anlage unsachgemäß eingebaut wurde, kann Wasser auslaufen, können Stromschläge erfolgen, oder es kann Feuer ausbrechen.
- Nicht auf die Anlage stellen oder Gegenstände darauf ablegen.
- Kein Wasser über die Anlage spritzen und die Anlage auch nicht mit nassen Händen berühren. Dies kann zu Stromschlägen führen.
- Kein brennbares Gas in der Nähe der Anlage versprühen. Es kann Feuer ausbrechen.
- Keine Gasheizung oder sonstige Geräte mit offenen Flammen in Bereichen abstellen, an denen Luft aus der Anlage ausströmt. Unvollständige Verbrennung kann die Folge sein.
- Wenn die Anlage läuft, nicht die Frontplatte oder den Gebläseschutz von der Außenanlage abnehmen.
- Sie sollten die Anlage niemals eigenhändig reparieren oder an einen anderen Standort verbringen.
- Wenn das Geräusch oder die Vibrationen anders als normal oder besonders stark sind, den Betrieb einstellen, den Hauptschalter ausschalten, und das Verkaufsgeschäft um Hilfe bitten.
- Niemals die Finger, Stöcke etc. in die Ansaug- oder Austrittsöffnungen stecken.
- Wenn Sie merkwürdige Gerüche feststellen, sollten Sie die Anlage nicht mehr benutzen, den Strom abschalten und sich an Ihren Kundendienst wenden, da sonst schwere Defekte an der Anlage, ein Stromschlag oder ein Brand verursacht werden können.
- Diese Klimaanlage darf NICHT von Kindern oder unsicheren Personen ohne Aufsicht benutzt werden.
- Wenn gasförmiges oder flüssiges Kühlmittel entweicht, die Klimaanlage abstellen, den Raum ausreichend lüften und das Verkaufsgeschäft benachrichtigen.

- Dieses Gerät ist für die Nutzung durch Fachleute oder geschulte Anwender in Geschäften, in der Konsumgüterindustrie und in landwirtschaftlichen Betrieben oder für die kommerzielle Nutzung durch Nichtfachleute gedacht.
- Kleine Kinder müssen beaufsichtigt werden, um sicherzustellen, dass sie nicht an der Klimaanlage herumspielen.
- Dieses Gerät ist nicht zur Verwendung durch Personen (einschließlich Kindern) mit reduzierten körperlichen, sensorischen oder mentalen Fähigkeiten oder mangelnden Erfahrungen oder Kenntnissen vorgesehen, es sei denn, sie werden durch eine für ihre Sicherheit verantwortliche Person beaufsichtigt oder wurden von dieser in der Verwendung des Geräts unterwiesen.
- Dieses Gerät kann von Kindern ab 8 Jahren sowie Personen mit eingeschränkten körperlichen, sensorischen oder mentalen Fähigkeiten bzw. ohne ausreichende Erfahrung und Wissen erst nach Einweisung oder Anleitung zum sicheren Gebrauch des Geräts und Kenntnis der möglichen Gefahren bei der Anwendung verwendet werden. Kinder sollten nicht mit dem Gerät spielen. Die Reinigung und Wartung sollte von Kindern nicht ohne Überwachung durchgeführt werden.
- Beim Installieren oder Umsetzen oder Warten der Klimaanlage darf nur das angegebene Kältemittel (R410A) zur Befüllung der Kältemittelleitungen verwendet werden. Vermischen Sie es nicht mit anderem Kältemittel und lassen Sie nicht zu, dass Luft in den Leitungen zurückbleibt. Wenn sich Luft mit dem Kältemittel vermischt, kann dies zu einem ungewöhnlich hohen Druck in der Kältemittelleitung führen und eine Explosion oder andere Gefahren verursachen. Die Verwendung eines anderen als des für das System angegebenen Kältemittels führt zu mechanischem Versagen, einer Fehlfunktion des Systems oder einer Beschädigung des Geräts. Im schlimmsten Fall kann sie ein schwerwiegendes Hindernis für die Aufrechterhaltung der Produktsicherheit darstellen.

⚠ Vorsicht:

- Zum Drücken der Tasten keine scharfen Gegenstände benutzen, da dadurch die Fernbedienung beschädigt werden kann.
- Die Ansaug- oder Austrittsöffnungen weder der Innen- noch der Außenanlage blockieren oder abdecken.
- Die Fernbedienung niemals mit Benzol, Verdünnern, mit Chemikalien getränkten Putzlappen usw. abwischen.
- Betreiben Sie die Klimaanlage niemals für längere Zeit bei hoher Luftfeuchtigkeit, z. B. bei geöffneter Tür oder geöffnetem Fenster. Falls die Klimaanlage für längere Zeit im Kühlbetrieb in einem Raum mit hoher Luftfeuchtigkeit (80% oder

mehr) betrieben wird, kann in der Klimaanlage kondensiertes Wasser abtropfen und Möbel usw. nass werden lassen oder beschädigen.

- Berühren Sie während des Betriebs nicht den Flügel des oberen Luftauslasses oder den Dämpfer des unteren Luftauslasses. Dadurch kann Kondensation auftreten, wodurch der Betrieb stoppt.

Die Anlage entsorgen

Zum Entsorgen des Gerätes wenden Sie sich an Ihren Kundendienst.

2. Bezeichnungen der Teile

■ Inneneinheit

		PLFY-P.VFM-E1
Lüfterstufen		3 Geschwindigkeitsstufen + Autom.
Klappe	Stufen	5 Stufen
	Auto-Schwingen	○
Luftklappe		—
Filter		Langlebig
Reinigungsempfehlung für Filter		2.500 Std.
Geben Sie die Modelleinstellungsnummer für das Innengerät ein, das Sie verwenden möchten.		066 (002)

* Für Systeme, die sowohl im Kühl- als auch im Heizmodus betrieben werden können, ist die in Klammern () angezeigte Einstellung zu verwenden. Einzelheiten zum Einstellvorgang finden Sie in der Installationsanleitung.

■ Kabelfernbedienung

Steuerungseinheit

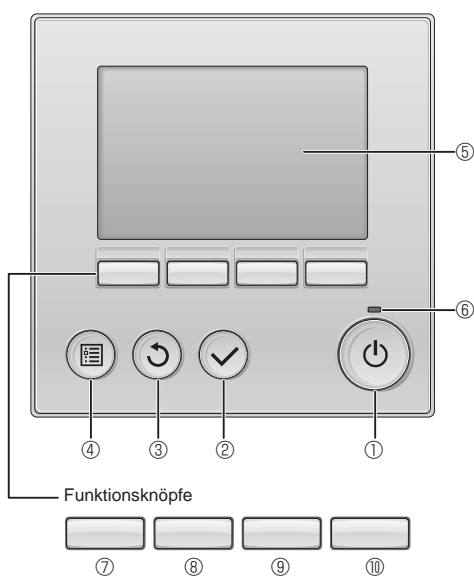

① [EIN/AUS] Knopf

Drücken, um die Anlage EIN/AUS zu schalten.

② [AUSWAHL] Knopf

Drücken, um die Einstellung zu speichern.

③ [ZURÜCK] Knopf

Drücken, um zur vorhergehenden Anzeige zu wechseln.

④ [MENÜ] Knopf

Drücken, um das Hauptmenü anzuzeigen.

⑤ Hintergrundbeleuchtetes LCD

Betriebseinstellung wird angezeigt.

Wenn die Hintergrundbeleuchtung aus ist, wird sie durch Drücken eines Knopfes wieder eingeschaltet und bleibt je nach Anzeige für einen bestimmten Zeitraum eingeschaltet.

Wenn die Hintergrundbeleuchtung aus ist, wird sie durch Drücken eines Knopfes aktiviert ohne die Funktion des entsprechenden Knopfes zu aktivieren. (außer beim [EIN/AUS] Knopf)

■ PLFY-P.VFM-E1

4- Wege-Deckenkassette

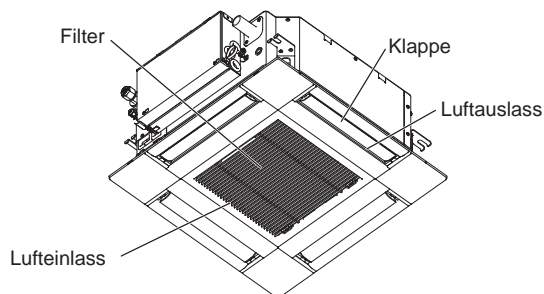

Die Funktionen der Funktionsknöpfe ändern sich je nach Anzeige. Details finden Sie in der Funktionshilfe für Knöpfe, welche für die Funktion der aktuellen Anzeige am unteren Teil des LCD erscheint. Wenn das System zentralgesteuert wird, wird die Funktionshilfe der entsprechenden gesperrten Knöpfe nicht angezeigt.

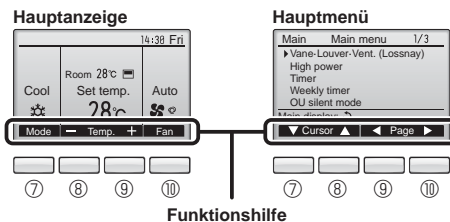

⑥ EIN/AUS-Lampe

Diese Lampe leuchtet grün, wenn die Anlage eingeschaltet ist. Sie blinkt, wenn die Fernsteuerung startet oder wenn ein Fehler vorliegt.

⑦ Funktionsknopf [F1]

Hauptanzeige: Drücken, um die Funktion zu wechseln Betriebsart.

Hauptmenü: Drücken, um den Cursor nach unten zu bewegen.

⑧ Funktionsknopf [F2]

Hauptanzeige: Drücken, um die Temperatur zu senken.

Hauptmenü: Drücken, um den Cursor nach oben zu bewegen.

⑨ Funktionsknopf [F3]

Hauptanzeige: Drücken, um die Temperatur zu erhöhen.

Hauptmenü: Drücken, um zur vorhergehenden Seite zu wechseln.

⑩ Funktionsknopf [F4]

Hauptanzeige: Drücken, um die Lüftergeschwindigkeit zu wechseln.

Hauptmenü: Drücken, um zur nächsten Seite zu wechseln.

2. Bezeichnungen der Teile

Anzeige

Die Hauptanzeige kann auf zwei verschiedene Arten angezeigt werden „Komplett“ und „Einfach“. Werkseinstellung ist „Komplett“. Um die Anzeige auf „Einfach“ umzustellen, muss die Einstellung im Hauptdisplay geändert werden. (Wenden Sie sich an die mit der Fernbedienung mitgelieferte Bedienungsanleitung.)

<Komplett Modus>

* Alle Symbole werden als Erklärung angezeigt.

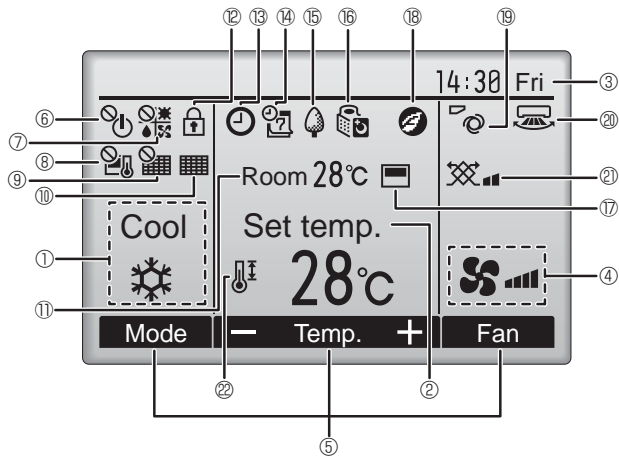

<Einfach Modus>

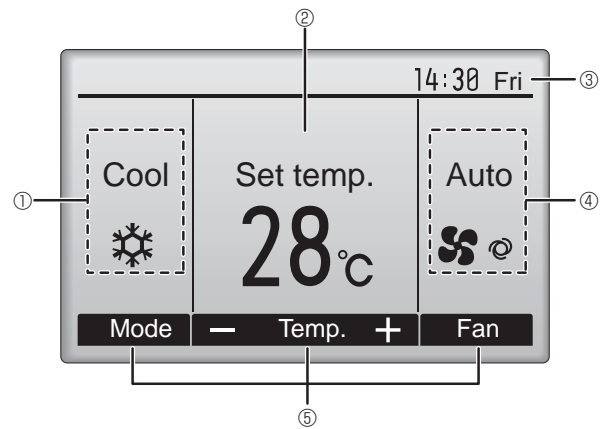

① Betriebsart

Hier erscheint die Betriebsart der Inneneinheit.

② Voreingestellte Temperatur

Hier erscheint die voreingestellte Temperatur.

③ Uhr (Siehe Installationsanleitung.)

Hier erscheint die aktuelle Zeit.

④ Lüftergeschwindigkeit

Hier erscheint die Einstellung der Lüftergeschwindigkeit

⑤ Funktionshilfe der Knöpfe

Hier erscheinen die Funktionen der entsprechenden Knöpfe.



Erscheint, wenn die „EIN/AUS“ Bedienung zentralgesteuert wird.



Erscheint, wenn die Betriebsart zentralgesteuert wird.



Erscheint, wenn die voreingestellte Temperatur zentralgesteuert wird.



Erscheint, wenn die Rückstellung des Filters zentralgesteuert wird.



Zeigt an, wenn die Filter gewartet werden müssen.

⑪ Raumtemperatur (Siehe Installationsanleitung.)

Hier erscheint die aktuelle Raumtemperatur.



Erscheint, wenn die Knöpfe gesperrt sind.



Wird angezeigt, wenn der „Ein/Aus-Timer“, die „Nachtabsenkung“ oder die Funktion „Ausschalt-Timer“ aktiviert ist.



① wird angezeigt, wenn der Timer durch das zentrale Steuerungssystem deaktiviert wird.



Erscheint, wenn die Wochenzeithr aktiviert ist.



Erscheint, wenn die Anlagen im Energiesparmodus betrieben werden. (Wird bei einigen Modellen von Innengeräten nicht angezeigt)



Erscheint, wenn die Außenanlagen im Flüstermodus betrieben werden. (Diese Anzeige ist für CITY MULTI-Modelle nicht verfügbar.)



Erscheint, wenn der eingebaute Thermistor in der Fernsteuerung aktiviert ist, um die Raumtemperatur zu überwachen (⑪).



Erscheint, wenn der Thermistor der Inneneinheit aktiviert ist, um die Raumtemperatur zu überwachen.



Erscheint, wenn die Anlagen im Energiesparmodus mit 3D-i-See-Sensor betrieben werden.



Zeigt die Flügeleinstellung.



Zeigt die Gittereinstellung.



Zeigt die Belüftungseinstellung.



Erscheint, wenn der voreingestellte Temperaturbereich eingeschränkt ist.

Die meisten Einstellungen (außer EIN/AUS, Betriebsart, Lüftergeschwindigkeit, Temperatur) können über die Menüanzeige eingestellt werden. (Wenden Sie sich an die mit der Fernbedienung mitgelieferte Bedienungsanleitung.)

2. Bezeichnungen der Teile

■ Für die schnurlose Fernbedienung

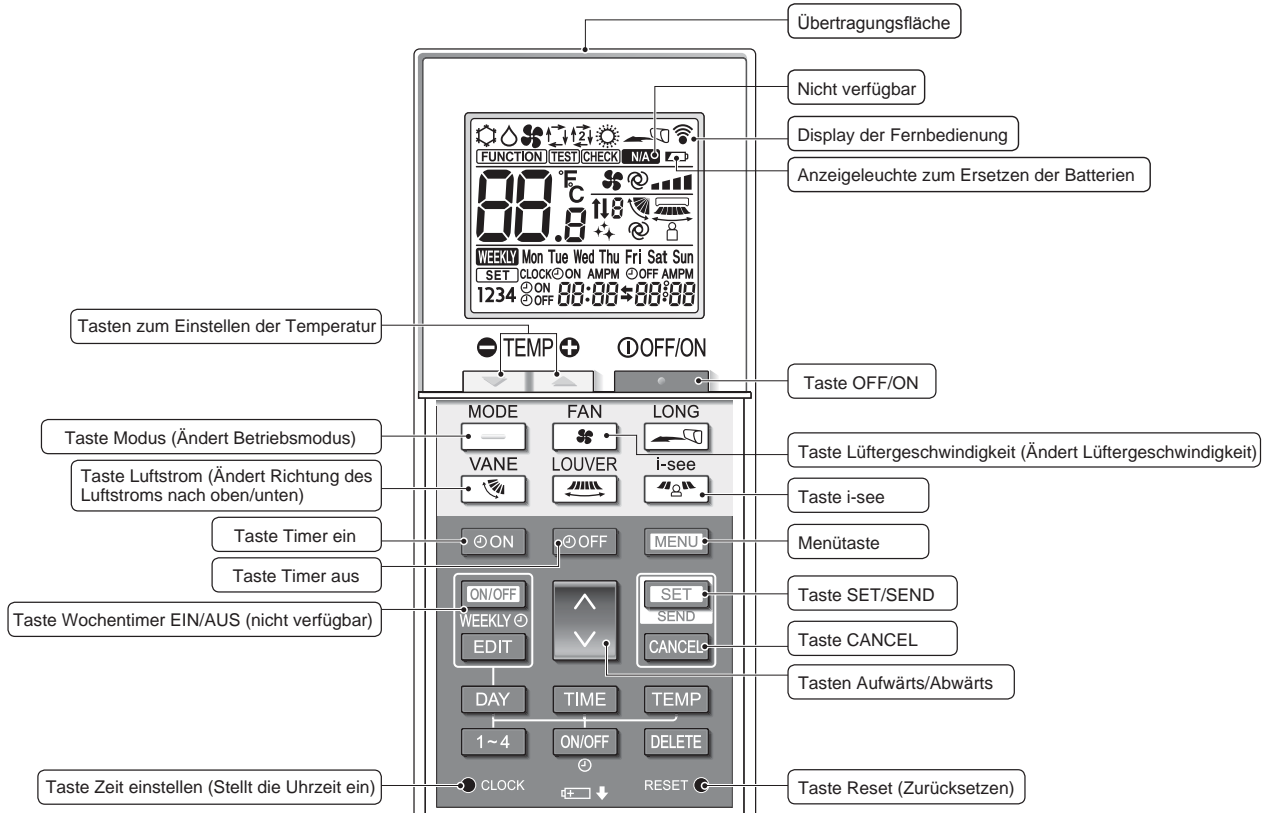

Betriebsart

- Kühlen
- Trocken
- Gebälse
- Auto (einzelner Einstellungs-punkt)
- Heizen
- Auto* (doppelter Einstellungs-punkt)

* Anfangseinstellung erforderlich. Siehe Installationsanleitung.

Temperatureinstellung

Die Temperatureinheiten können geändert werden. Einzelheiten finden Sie in der Installationsanleitung.

Flügel-einstellung

Stufe 1 Stufe 2 Stufe 3 Stufe 4 Stufe 5 Swing Auto

Nicht verfügbar

Erscheint, wenn eine nicht unterstützte Funktion ausgewählt wird.

Anzeigeleuchte zum Ersetzen der Batterien

Erscheint, wenn die verbleibende Batterieladung niedrig ist.

Einstellung der Lüftergeschwindigkeit

3D i-see-Sensor (Luftverteilung)

Standard Direkt Indirekt

Bei Auswahl von Direkt oder Indirekt wird die Flügel-einstellung auf „Auto“ eingestellt.

2. Bezeichnungen der Teile

Hinweise (Nur für Drahtlosfernbedienung):

- Zur Benutzung der schnurlosen Fernbedienung diese auf den Empfänger am Innengerät richten.
- Wird die Fernbedienung innerhalb von etwa 2 Minuten betätigt, nachdem das Innengerät eingeschaltet wurde, erklingt unter Umständen zweimal ein Piepton während das Gerät die automatische Anfangsprüfung durchführt.
- Das Innengerät piept zur Bestätigung, dass das Signal, das von der Fernbedienung übertragen wird, empfangen wurde. Signale können bis zu etwa 7 Meter Sichtlinie vom Innengerät in einem Winkel von 45° nach links und rechts vom Gerät empfangen werden. Jedoch kann der Empfang des Innengeräts durch Beleuchtung wie Leuchtstofflampen oder starkes Licht beeinträchtigt werden.
- Falls die Betriebslampe in der Nähe des Empfängers am Innengerät blinkt, muss das Gerät überprüft werden. Wenden Sie sich zwecks Wartung an Ihren Händler.
- Behandeln Sie die Fernbedienung pfleglich! Lassen Sie sie nicht fallen und schützen Sie sie vor starken Erschütterungen. Schützen Sie die Fernbedienung darüber hinaus vor Wasser und hoher Luftfeuchtigkeit.
- Um ein Verlegen der Fernbedienung zu vermeiden, montieren Sie den Halter, der mit der Fernbedienung geliefert wurde, an einer Wand und legen Sie die Fernbedienung nach Gebrauch stets in den Halter zurück.
- Wenn das Innengerät bei Verwendung der drahtlosen Fernbedienung 4 Mal piept, schalten Sie die Automatikmoduseinstellung auf AUTO (einzelner Einstellungspunkt) oder AUTO (doppelter Einstellungspunkt) um. Einzelheiten finden Sie im beiliegenden Hinweis (A5-Blatt) oder der Installationsanleitung.

Einsetzen/Austausch der Batterien

1. Entfernen Sie die Abdeckung, setzen Sie zwei LR6-AA-Batterien ein und setzen Sie die Abdeckung wieder auf.

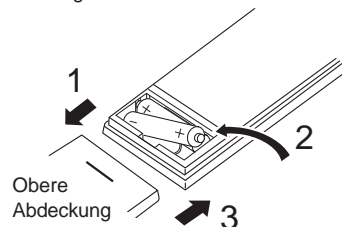

Zwei LR6-AA-Batterien

Legen Sie den negativen (-) Pol der Batterien zuerst ein. Setzen Sie die Batterien in die richtige Richtung (+, -) zeigend ein!

2. Drücken Sie die Taste Reset (Zurücksetzen).

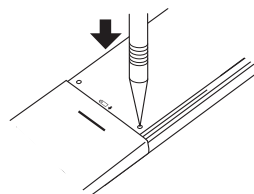

Drücken Sie die Taste Reset (Zurücksetzen) mit einem spitzen Gegenstand.

Nach dem Einsetzen/Austauschen der Batterie bitte die Uhr einstellen.

Wird die Uhr nicht eingestellt, ist ein Teil der Funktionen der Fernbedienung nicht benutzbar.

3. Bedienung

- Zu den Bedienungsmethoden beachten Sie die Bedienungsanleitung, die mit der jeweiligen Fernbedienung geliefert wird.

3.1. Ein- und Ausschalten

[EIN]



Drücken Sie den [EIN/AUS] Knopf. Die EIN/AUS-Lampe leuchtet Grün wenn der Betrieb startet.

[AUS]



Drücken Sie den [EIN/AUS] Knopf erneut. Die EIN/AUS-Lampe leuchtet nicht mehr wenn der Betrieb stoppt.

Hinweis:

Auch dann, wenn Sie die Taste ON/OFF (EIN/AUS) sofort nach dem Ausschalten drücken, startet das Klimagerät etwa 3 Minuten lang nicht. Dies dient dem Schutz der internen Bauteile vor Beschädigung.

■ Betriebsstatusspeicher

	Fernbedienungseinstellung
Betriebsart	Betriebsmodus vor der Stromabschaltung
Voreingestellte Temperatur	Voreingestellte Temperatur vor der Stromabschaltung
Lüftergeschwindigkeit	Lüftergeschwindigkeit vor der Stromabschaltung

■ Einstellbarer Bereich der voreingestellten Temperatur

Betriebsart	Voreingestellter Temperaturbereich
Kühlen/Trocken	19 – 30 °C
Heizen	17 – 28 °C
„Auto“ (Einzel-Sollwert)	19 – 28 °C
„Auto“ (Doppel-Sollwerte)	[Kühlen] Voreingestellter Temperaturbereich für den Modus „Kühlen“ [Heizen] Voreingestellter Temperaturbereich für den Modus „Heizen“
Gebläse/Ventilation	Nicht einstellbar

Der einstellbare Temperaturbereich variiert je nach Außengerätmodell und Fernbedienung.

3. Bedienung

3.2. Modusauswahl

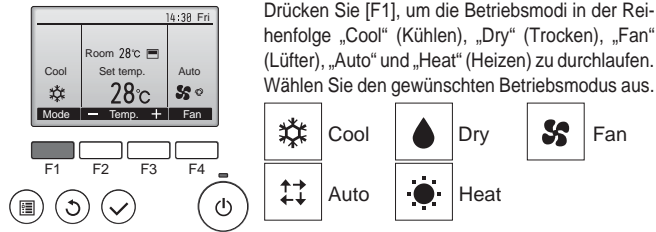

Drücken Sie [F1], um die Betriebsmodi in der Reihenfolge „Cool“ (Kühlen), „Dry“ (Trocken), „Fan“ (Lüfter), „Auto“ und „Heat“ (Heizen) zu durchlaufen. Wählen Sie den gewünschten Betriebsmodus aus.

• Betriebsarten, die für die verbundenen Außengerätemodelle nicht verfügbar sind, erscheinen nicht auf dem Display.

Was bedeutet das blinkende Modussymbol?

Das Modussymbol blinkt, wenn andere Innenanlagen im gleichen Kühlmittelsystem (an dieselbe Aussenanlage angeschlossen) bereits in einem anderen Betriebsmodus arbeiten. In diesem Fall können die verbleibenden Anlagen der gleichen Gruppe nur im selben Modus arbeiten.

3.3. Temperatureinstellung

<„Cool“ (Kühlen), „Dry“ (Trocken), „Heat“ (Heizen), und „Auto“ (Einzel-Sollwert)>

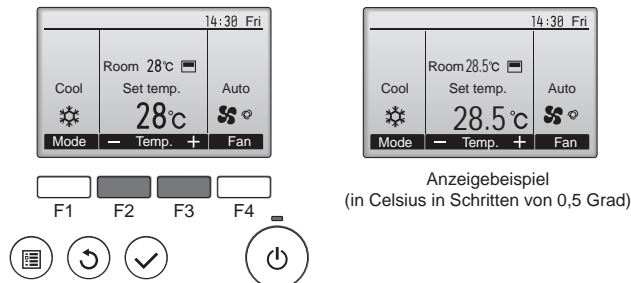

Drücken Sie die Taste [F2], um die voreingestellte Temperatur zu verringern, und [F3], um sie zu erhöhen.

- Die einstellbaren Temperaturbereiche der unterschiedlichen Betriebsarten finden Sie in der Tabelle auf Seite 22.
- Voreingestellte Temperaturbereiche können nicht für den Betrieb Lüfter/Ventilation eingestellt werden.
- Die voreingestellte Temperatur wird entweder in Celsius in Schritten von 0,5 oder 1 Grad oder in Fahrenheit angezeigt, abhängig vom Modell des Innengeräts und vom eingestellten Anzeigemodus an der Fernbedienung.

Automatischer Betrieb (Einzel-Sollwert)

- Eine Temperatur wird eingestellt und der Kühlbetrieb beginnt, wenn die Umgebungstemperatur zu hoch ist bzw. der Heizbetrieb beginnt, wenn sie zu niedrig ist.
- Im automatischen Betrieb schaltet die Klimaanlage in die Betriebsart Kühlen, wenn die Umgebungstemperatur sich ändert und 3 Minuten lang 1,5 °C oder mehr über der eingestellten Temperatur liegt. Ebenso schaltet die Klimaanlage in die Betriebsart Heizen, wenn die Umgebungstemperatur 3 Minuten lang 1,5 °C oder mehr unter der eingestellten Temperatur liegt.

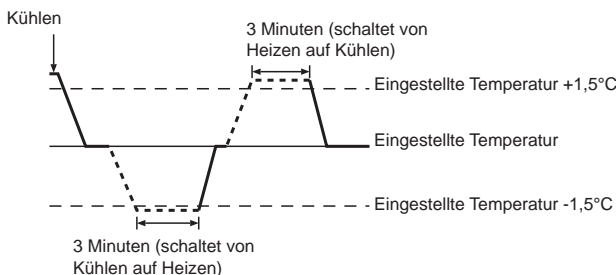

- Da die Umgebungstemperatur automatisch angepasst wird, um eine festgelegte tatsächliche Temperatur beizubehalten, wird das Kühlen einige Grade wärmer und das Heizen einige Grade kühler ausgeführt als die eingestellte Umgebungstemperatur, sobald die Temperatur erreicht ist (automatisches Energiesparen).

<Modus „Auto“ (Doppel-Sollwert)>

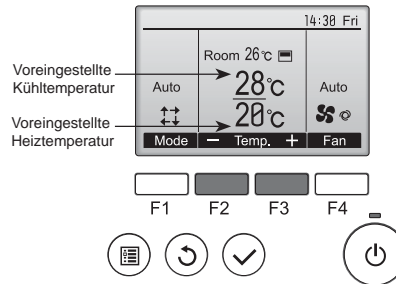

- ① Die aktuell voreingestellten Temperaturen werden eingeblendet. Drücken Sie die Taste [F2] oder [F3], um den Einstellungsbildschirm aufzurufen.

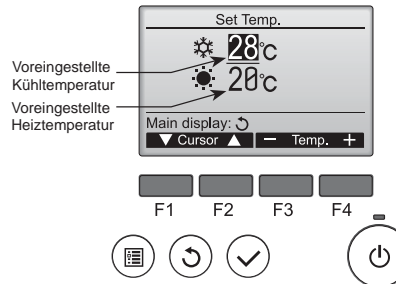

- ② Drücken Sie die Taste [F1] oder [F2], um die Marke auf die gewünschte Temperatureinstellung zu bewegen (Kühlen oder Heizen). Drücken Sie die Taste [F3], um die ausgewählte Temperatur zu verringern, und [F4], um sie zu erhöhen.
 - Die einstellbaren Temperaturbereiche der unterschiedlichen Betriebsarten finden Sie in der Tabelle auf Seite 22.
 - Die Temperaturvoreinstellungen für Kühlen und Heizen im Modus „Auto“ (Doppel-Sollwert) werden auch von den Modi „Cool“ (Kühlen)/„Dry“ (Trocken) und „Heat“ (Heizen) verwendet.
 - Die Temperaturvoreinstellungen für Kühlen und Heizen im Modus „Auto“ (Doppel-Sollwert) müssen die folgenden Bedingungen erfüllen:
 - Voreingestellte Kühltemperatur ist höher als die voreingestellte Heiztemperatur
 - Die erforderliche Mindesttemperaturdifferenz zwischen den Temperaturvoreinstellungen für Kühlen und Heizen (variiert je nach angeschlossenen Innengerätmodellen) wird eingehalten.
 - Wenn die Temperaturen so voreingestellt wurden, dass die erforderliche Mindesttemperaturdifferenz nicht eingehalten ist, werden beide voreingestellten Temperaturwerte innerhalb der zulässigen Einstellungsbereiche geändert.

Navigation durch die Bildschirme

- Zurück zum Hauptbildschirm [ZURÜCK] Knopf

<Auto Betriebsart (Doppel-Sollwert)>

Wenn „Auto“ (Doppel-Sollwert) als Betriebsmodus eingestellt ist, können zwei Temperaturvoreinstellungen (jeweils eine für Kühlen und Heizen) festgelegt werden. Abhängig von der Raumtemperatur wird das Innengerät automatisch in den Modus „Cool“ (Kühlen) oder „Heat“ (Heizen) schalten und die Raumtemperatur innerhalb des eingestellten Bereichs halten.

Das Diagramm unten zeigt das Betriebsschema eines Innengeräts, das im Modus „Auto“ (Doppel-Sollwert) betrieben wird.

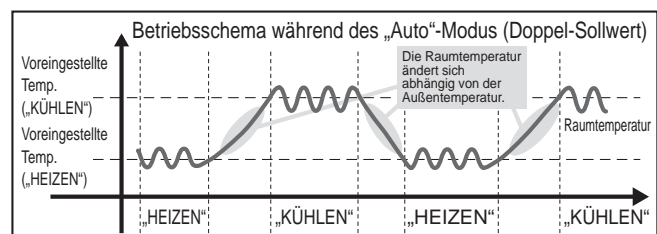

3. Bedienung

3.4. Einstellung der Lüftergeschwindigkeit

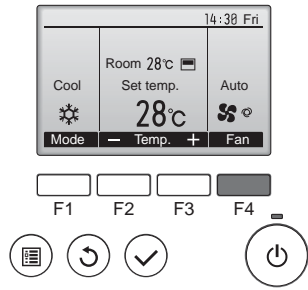

Drücken Sie [F4], um die Lüftergeschwindigkeit in folgender Reihenfolge zu durchlaufen.

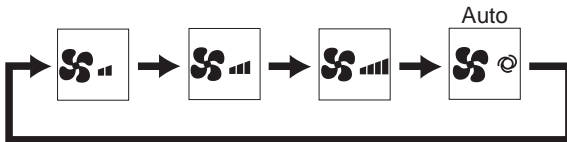

- Die verfügbaren Lüftergeschwindigkeiten sind vom Modell der Innenanlage abhängig.

Hinweise:

- Die Anzahl der verfügbaren Lüftergeschwindigkeiten hängt von der Art des angeschlossenen Geräts ab. Beachten Sie außerdem, dass einige Geräte die Einstellung „Auto“ nicht haben.
- In den folgenden Fällen unterscheidet sich die vom Gerät erzeugte tatsächliche Lüftergeschwindigkeit von der auf der Fernbedienungsanzeige angezeigten Geschwindigkeit:
 - Während das Display sich in einem der Zustände „STAND BY“ (Bereitschaft) oder „DEFROST“ (Abtauen) befindet.
 - Wenn die Temperatur des Wärmetauschers in der Betriebsart Heizen zu niedrig ist. (z.B. direkt nach dem Heizbeginn)
 - Im HEAT-Modus, wenn die Raumtemperatur höher als die Temperatureinstellung ist.
 - Wenn sich das Gerät im DRY-Modus befindet.

3.5. Einstellung der Luftstromrichtung

3.5.1 Navigation durch das Hauptmenü

<Hauptmenü aufrufen>

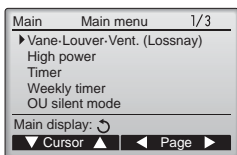

Drücken Sie [MENÜ].
Das Hauptmenü erscheint.

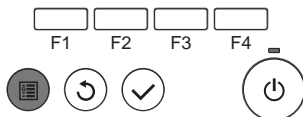

<Objektauswahl>

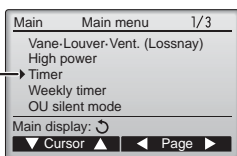

Marke

[F1] drücken, um den Cursor nach unten zu bewegen.
[F2] drücken, um den Cursor nach oben zu bewegen.

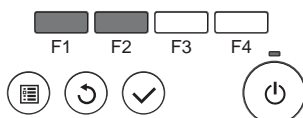

<Navigation durch die Seiten>

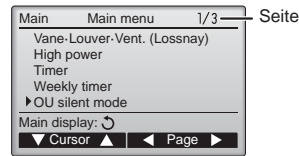

[F3] drücken, um zur vorhergehenden Seite zu wechseln.
[F4] drücken, um zur nächsten Seite zu wechseln.

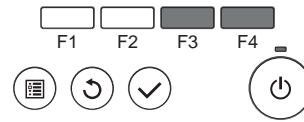

<Hauptmenü verlassen>

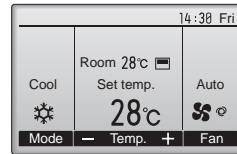

Drücken Sie [ZURÜCK], um das Hauptmenü zu verlassen und zur Hauptanzeige zurück zu kehren.

Wenn für 10 Minuten kein Knopf gedrückt wird, kehrt die Anzeige automatisch zur Hauptanzeige zurück. Nicht gespeicherte Einstellungen gehen dann verloren.

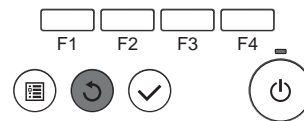

<Anzeige nicht unterstützter Funktionen>

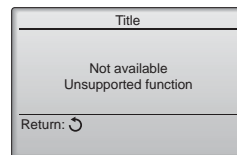

Wenn der Benutzer eine Funktion wählt, die von der entsprechenden Anlage nicht unterstützt wird, erscheint die links dargestellte Nachricht.

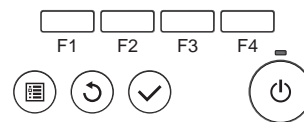

3.5.2 Vane-Lüftung (Lossnay)

<Menü aufrufen>

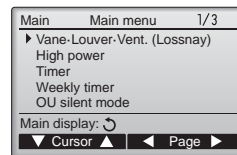

Wählen Sie „Vane-Louver-Vent. (Lossnay)“ (Vane-Louver-Lüftung (Lossnay)) vom Hauptmenü (siehe Seite 24) und drücken [AUSWAHL].

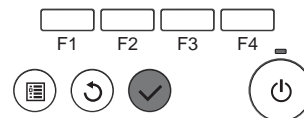

3. Bedienung

<Flügeleinstellung>

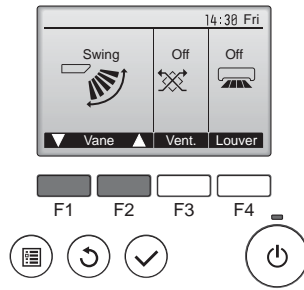

Drücken Sie [F1] oder [F2], um durch die Flügeleinstellung zu blättern: „Auto“, „Step 1“ (Stufe 1), „Step 2“ (Stufe 2), „Step 3“ (Stufe 3), „Step 4“ (Stufe 4), „Step 5“ (Stufe 5), und „Swing“.

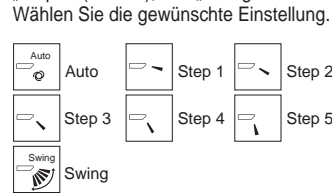

Wählen Sie „Swing“, damit sich die Flügel automatisch auf und ab bewegen. Wenn Sie „Step 1“ (Stufe 1) bis „Step 5“ (Stufe 5) wählen, werden die Flügel in der gewählten Position fixiert.

<Ventilationseinstellung>

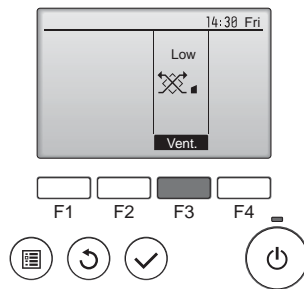

Drücken Sie [F3], um durch die Ventilationseinstellungen in der Reihenfolge „Off“ (Aus), „Low“ (Lo) und „High“ (Hoch) zu blättern.

* Nur einstellbar, wenn eine LOSS-NAY Anlage angeschlossen ist.



• Bei einigen Innenanlagen kann der Lüfter mit bestimmten Ventilationsanlagen gekoppelt sein.

<Zum Hauptmenü zurückkehren>

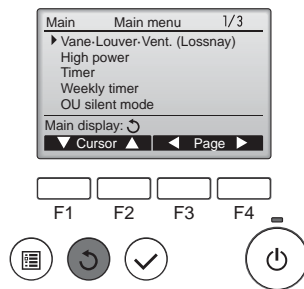

Drücken Sie [ZURÜCK], um zum Hauptmenü zurück zu kehren.

< Einstellen der fixierten Auf/Ab-Luftstromrichtung >

Hinweise:

• Diese Funktion kann je nach dem anzuschließenden Außengerät eventuell nicht eingestellt werden.

• Bei Geräten der Reihen PLFY-P-VFM-E kann mit den folgenden Verfahren nur der bestimmte Auslass auf eine bestimmte Richtung fixiert werden. Nach der Fixierung wird nur der eingestellte Auslass bei jedem Einschalten der Klimaanlage fixiert. (Die übrigen Auslässe folgen der AUF/AB-Luftstromrichtungs-Einstellung der Fernbedienung.)

■ Begriffserklärung

- „Refrigerant address No.“ (Kältemitteladressen-Nr.) und „Unit No.“ (Geräte-Nr.) sind die Nummern, die jeder Klimaanlage zugeteilt werden.
- „Auslass-Nr.“ ist die Nummer, die jedem Auslass der Klimaanlage zugeteilt wird. (Beachten Sie bitte die Abbildung unten.)
- „Auf/Ab-Luftstromrichtung“ ist die zu fixierende Richtung (Winkel).

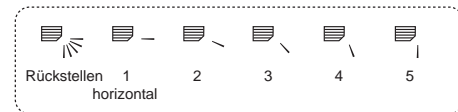

Fernbedienungs-Einstellung

Die Luftstromrichtung dieses Auslasses wird durch die Luftstromrichtungs-Einstellung der Fernbedienung gesteuert.

Fixieren

Die Luftstromrichtung dieses Auslasses wird auf eine spezielle Richtung fixiert.
* Wenn es wegen direkten Luftstroms kalt ist, kann die Luftstromrichtung horizontal fixiert werden, um direkten Luftstrom zu vermeiden.

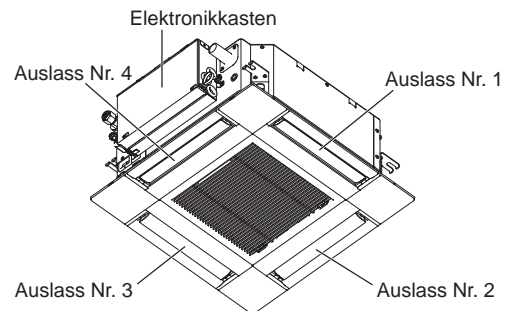

Hinweis:

Die Auslassnummer wird von der Anzahl von Nuten an beiden Enden jedes Luftauslasses angegeben. Stellen Sie die Luftströmung unter Beachtung der Informationen auf der Anzeige der Fernbedienung ein.

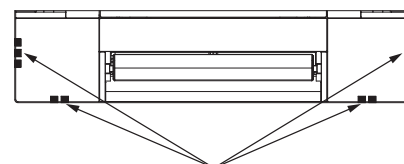

3. Bedienung

■ Manueller Vane (Kabelfernbedienung)

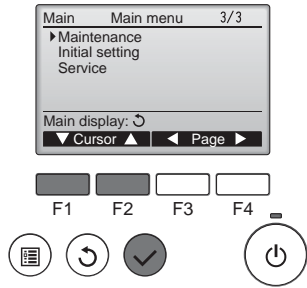

① Wählen Sie „Maintenance“ (Wartung) im Hauptmenü (siehe Seite 24) und drücken [AUSWAHL].

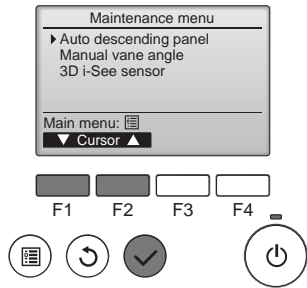

② Wählen Sie mit [F1] oder [F2] „Manual vane angle“ (Manueller Vane) und drücken [AUSWAHL].

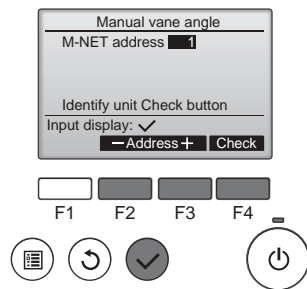

③ Wählen Sie mit der Taste [F2] oder [F3] die „M-NET address“ (M-NET-Adresse) für die Geräte, deren Klappen festgestellt werden sollen, und drücken Sie dann die Taste [AUSWAHL].

Drücken Sie [F4], um die Anlage zu bestätigen.

Nur der Flügel des Ziel-Innengeräts weist nach unten.

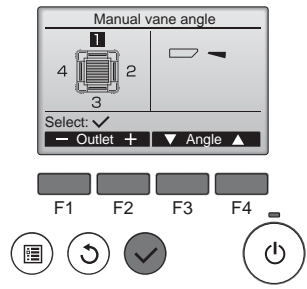

④ Die aktuelle Flügeleinstellung erscheint.

Wählen Sie die gewünschten Ausgänge von 1 bis 4 mit [F1] oder [F2].

- Auslass: „1“, „2“, „3“, „4“ und „1, 2, 3, 4, (alle Ausgänge)“

Drücken Sie die Taste [F3] oder [F4], um die Option in der Reihenfolge „No setting (reset)“ (Keine Einstellung (Zurücksetzen)), „Step 1“ (Stufe 1), „Step 2“ (Stufe 2), „Step 3“ (Stufe 3), „Step 4“ (Stufe 4), „Step 5“ (Stufe 5) und „Draft reduction*“ (Zugluftreduzierung) zu durchlaufen. Wählen Sie die gewünschte Einstellung.

* Zugluftreduzierung

Die Luftströmungsrichtung für diese Einstellung ist stärker horizontal als die Luftströmungsrichtung für die Einstellung „Step 1“ (Stufe 1), um ein zugiges Gefühl zu reduzieren. Die Zugluftreduzierung kann für nur 1 Flügel eingestellt werden.

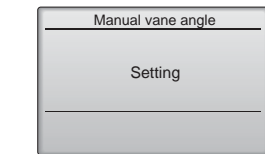

Hinweis:
 Stellen Sie in einer Umgebung mit hoher Luftfeuchtigkeit nicht die Durchzugreduzierung ein. Andernfalls kann es zu Kondensation und Tropfenbildung kommen.

■ Flügeleinstellung

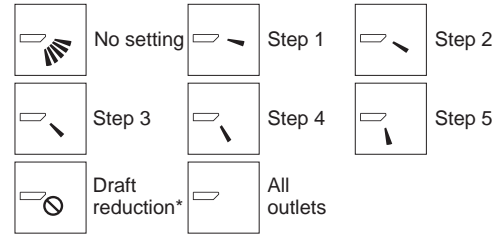

Drücken Sie [AUSWAHL], um die Einstellungen zu speichern.

Ein Bildschirm zeigt an, dass die Einstellinformationen übertragen wurden.

Die Einstellungen werden für den ausgewählten Ausgang ausgeführt.

Die Anzeige kehrt nach beendeter Übertragung automatisch zur oben gezeigten Anzeige (Stufe 5) zurück.

Die Einstellungen für die anderen Ausgänge werden nach dem selben Ablauf durchgeführt.

Wenn alle Ausgänge ausgewählt wurden, erscheint, wenn die Anlage das nächste mal in Betrieb genommen wird.

Navigation durch die Bildschirme

- Zurück zum Hauptmenü [MENÜ] Knopf
- Zurück zur vorhergehenden Anzeige ... [ZURÜCK] Knopf

■ Überprüfungsvorgang

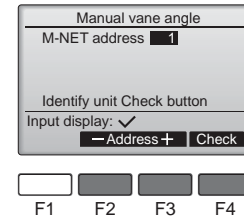

① Wählen Sie mit der Taste [F2] oder [F3] die „M-NET address“ (M-NET-Adresse) für die Geräte, deren Klappen festgestellt werden sollen. Drücken Sie [F4], um die Anlage zu bestätigen.

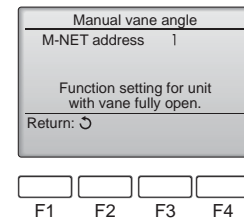

② Warten Sie nach dem Drücken von [F4] etwa 15 Sekunden, und prüfen Sie dann den aktuellen Zustand des Klimageräts.

→ Der Flügel weist nach unten.
 → Dieses Gerät wird auf der Fernbedienung angezeigt.

→ Alle Auslässe sind geschlossen. → Drücken Sie die Taste [ZURÜCK] und beginnen Sie den Bedienvorgang erneut.

→ Es werden die links abgebildeten Meldungen angezeigt.

→ Es existiert kein Zielgerät mit dieser Kühlkreislaufadresse.

- Drücken Sie die Taste [ZURÜCK] für die Rückkehr zum Anfangsbildschirm.

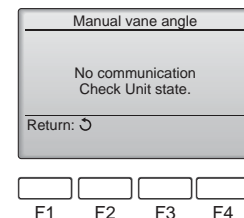

③ Ändern Sie die „M-NET address“ (M-NET-Adresse) in die nächste Nummer.

- Siehe Stufe ① zum Ändern der „M-NET address“ (M-NET-Adresse) und fahren Sie mit der Bestätigung fort.

⚠ Vorsicht:

Achten Sie beim Bedienen des Geräts auf einen sicheren Fußhalt, um Stürze zu vermeiden.

3. Bedienung

Manueller Luftklappenwinkel (drahtlose Fernbedienung)

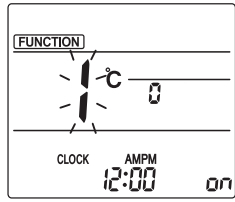

Fig. 3-1

- Modus für manuelle Luftklappeneinstellung aufrufen
Drücken Sie die Taste [MENU].
(Nehmen Sie diesen Schritt vor, wenn das Fernbedienungsdisplay gestoppt ist.)
„FUNCTION“ leuchtet und „1“ blinkt. (Fig. 3-1)
Drücken Sie die Taste [UP] zum Auswählen von „2“ und drücken Sie dann die Taste [SET].

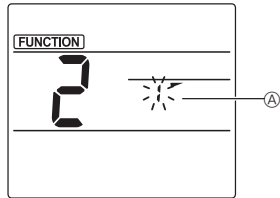

Fig. 3-2

- Luftklappennummer auswählen (Fig. 3-2)
Drücken Sie die Tasten [UP] zum Auswählen von Luftklappennummer ① und drücken Sie dann die Taste [SET].

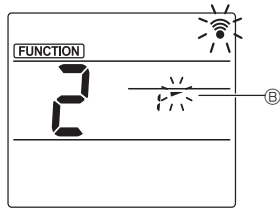

Fig. 3-3

- Luftklappenwinkel einstellen (Fig. 3-3)
Drücken Sie die Tasten [UP] zum Auswählen des Luftklappenwinkels ②. Zeigen Sie mit der drahtlosen Fernbedienung auf den Empfänger am Innengerät und drücken Sie die Taste [SET].
- Drücken Sie die [MENU]-Taste, um die Einstellungen abzuschließen.

Anzeige	➤	✓	✓	✓
Einstellung	Schritt 1	Schritt 2	Schritt 3	Schritt 4
Anzeige	↓	☂	Keine Anzeige	
Einstellung	Schritt 5	Keine Einstellung	Zugluftreduzierung	

* Die Zugluftreduzierung kann für nur 1 Luftklappe eingestellt werden. Die Einstellung wird nur für die zuletzt eingestellte Luftklappe aktiviert.

3.6. 3D-i-See-Sensoreinstellung

3.6.1 3D-i-See-Sensoreinstellung

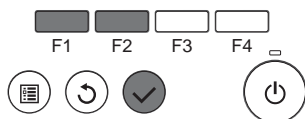
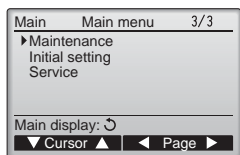

- Wählen Sie „Maintenance“ (Wartung) aus dem Hauptmenü (siehe Seite 24) und drücken Sie die [AUSWAHL]-Taste.

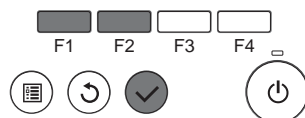
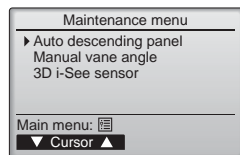

- Wählen Sie „3D i-See sensor“ (3D-i-See-Sensor) mit der Taste [F1] oder [F2] und drücken Sie die [AUSWAHL]-Taste.

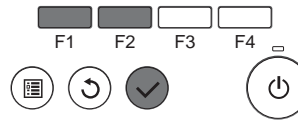
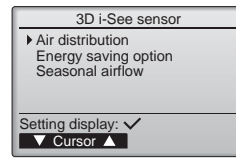

- Wählen Sie das gewünschte Menü mit der Taste [F1] oder [F2] und drücken Sie die [AUSWAHL]-Taste.

Luftverteilung

- Wählen Sie das Steuerverfahren für die Luftstromrichtung, wenn die Luftstromrichtung auf „Auto“ eingestellt ist.
- Energiesparoption
Ruft den Energiesparmodus abhängig davon auf, ob der 3D-i-See-Sensor Personen im Raum erkennt.
- Jahreszeitluftstrom
Wenn sich das Thermostat ausschaltet, werden der Lüfter und die Flügel gemäß den Stueureinstellungen betätigt.

3.6.2 Luftverteilung

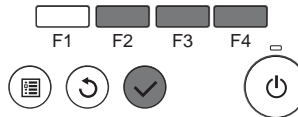
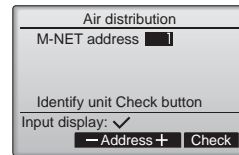

- Wählen Sie die M-NET-Adresse für die Anlagen der entsprechenden Klappen mit der Taste [F2] oder [F3], und drücken Sie dann [AUSWAHL].
Drücken Sie die Taste [F4], um die Anlage zu bestätigen.
Nur der Flügel des Ziel-Innengeräts weist nach unten.

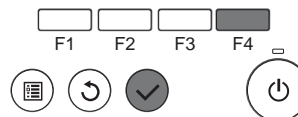
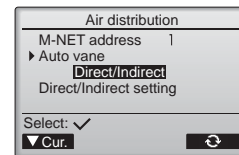

- Wählen Sie das Menü mit der Taste [F4].
Standard → Bereich → Direkt/Indirekt → Standard...

Standard: Die Bewegung der Flügel entspricht dem Normalbetrieb.

In der Betriebsart Kühlen bewegen sich alle Flügel in der horizontalen Luftstromrichtung.

In der Betriebsart Heizen bewegen sich alle Flügel in die Luftstromrichtung nach unten.

Bereich: Die Flügel bewegen sich in die Luftstromrichtung nach unten in Bereiche mit einer hohen Bodentemperatur in der Betriebsart Kühlen und in Bereiche mit einer niedrigen Bodentemperatur in der Betriebsart Heizen. Ansonsten bewegen sich alle Flügel in die Luftstromrichtung nach unten.

Direkt/Indirekt: Die Flügel bewegen sich automatisch relativ zu den Bereichen, in denen Personen erkannt werden.
Die Flügel werden wie in der folgenden Tabelle aufgeführt betätigt.

	Flügeleinstellung	
	Direkt	Indirekt
Kühlen	horizontal → Schwingen	horizontal halten
Heizen	nach unten halten	nach unten → horizontal

3. Bedienung

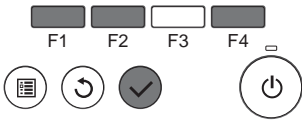
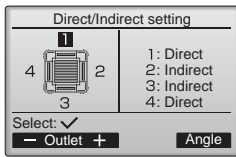

③ Stellen Sie bei Einstellung von Direkt/Indirekt jeden Luftauslass ein. Wählen Sie den Luftauslass mit der Taste [F1] oder [F2] und ändern Sie die Einstellung mit der Taste [F4]. Drücken Sie nach dem Ändern der Einstellung für alle Luftauslässe die Taste [AUSWAHL], um die Einstellungen zu speichern.

* Um diese Funktion zu aktivieren, muss die Luftstromrichtung auf „Auto“ eingestellt sein.

■ Taste i-see (drahtlose Fernbedienung)



① Mit jedem Drücken der Taste während des Betriebs ändert sich die Einstellung in dieser Reihenfolge: AUS → Direkt → Indirekt.

Anzeige			
Einstellung	AUS	Direkt	Indirekt

Wenn die Einstellung von AUS zu Direkt oder Indirekt gewechselt wird, ändert sich die Luftklappeneinstellung zu „AUTO“. Diese Einstellung wird kollektiv auf alle Luftklappen angewandt.

3.6.3 Energiesparoption

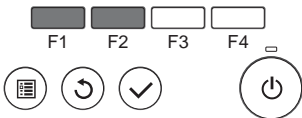
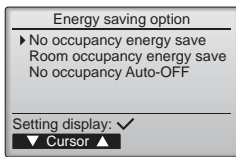

① Wählen Sie das gewünschte Menü mit der Taste [F1] oder [F2].

Energiesparen bei Abwesenheit
Wenn sich 60 Minuten oder länger keine Personen im Raum aufhalten, wird ein Energiesparvorgang von 2 °C durchgeführt.

Energiesparen bei Anwesenheit
Wenn die Belegungsrate auf etwa 30% der maximalen Belegungsrate absinkt, wird ein Energiesparvorgang von 1 °C durchgeführt.

Auto-AUS bei Abwesenheit
Wenn sich für die eingestellte Zeitspanne (60–180 Minuten) keine Personen im Raum aufhalten, wird der Betrieb automatisch angehalten.

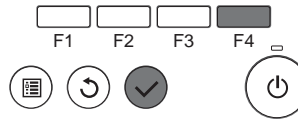
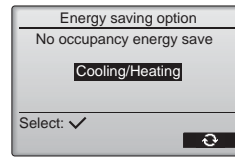

② Bei Auswahl von Energiesparen bei Abwesenheit oder Energiesparen bei Anwesenheit

Wählen Sie die Einstellung mit der Taste [F4].
AUS → Nur Kühlen → Nur Heizen → Kühlen/Heizen → AUS...

Drücken Sie nach dem Ändern der Einstellung die Taste [AUSWAHL], um die Einstellung zu speichern.

AUS: Die Funktion ist deaktiviert.
Nur Kühlen: Die Funktion ist nur in der Betriebsart Kühlen aktiviert.
Nur Heizen: Die Funktion ist nur in der Betriebsart Heizen aktiviert.
Kühlen/Heizen: Die Funktion ist in beiden Betriebsarten Kühlen und Heizen aktiviert.

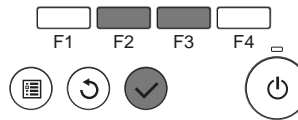
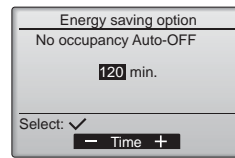
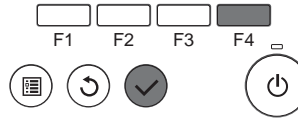
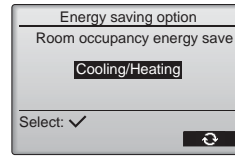

③ Bei Auswahl von Auto-AUS bei Abwesenheit
Stellen Sie die Zeit mit der Taste [F3] oder [F4] ein.

—: Die Einstellung ist deaktiviert (der Betrieb hält nicht automatisch an).
60–180: Die Zeit kann in Schritten von 10 Minuten eingestellt werden.

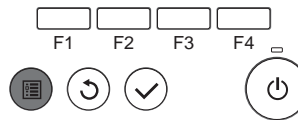
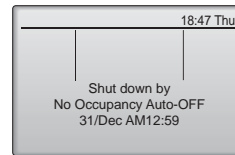

④ Die Meldung links erscheint, wenn der Betrieb durch die Einstellung von Auto-AUS bei Abwesenheit automatisch angehalten wurde.

3. Bedienung

3.6.4 Funktion Jahreszeitluftstrom



- ① Wählen Sie die Einstellung mit der Taste [F4].
AUS → Nur Kühlen → Nur Heizen
→ Kühlen/Heizen → AUS...

Drücken Sie nach dem Ändern der Einstellung die Taste [AUSWAHL], um die Einstellung zu speichern.

AUS: Die Funktion ist deaktiviert. Nur Kühlen: Wenn sich das Thermostat in der Betriebsart Kühlen ausschaltet, bewegen sich die Flügel auf und ab.

Nur Heizen: Wenn sich das Thermostat in der Betriebsart Heizen ausschaltet, bewegen sich die Flügel in die horizontale Luftstromrichtung, um die Luft zirkulieren zu lassen.

Kühlen/Heizen: Die Funktion ist in beiden Betriebsarten Kühlen und Heizen aktiviert.

- * Um diese Funktion zu aktivieren, muss die Luftstromrichtung auf „Auto“ eingestellt sein.

Hinweise:

Personen an den folgenden Orten können nicht erkannt werden.

- An der Wand, an der die Klimaanlage angebracht ist
- Direkt unterhalb der Klimaanlage
- Wenn ein Hindernis wie etwa ein Möbelstück zwischen der Person und der Klimaanlage ist

In den folgenden Situationen wird eine Person möglicherweise nicht erkannt.

- Die Umgebungstemperatur ist hoch.
- Eine Person trägt dicke Kleidung und ihre Haut ist bedeckt.
- Es gibt ein Heizelement, dessen Temperatur sich stark ändert.
- Einige Wärmequellen wie etwa kleine Kinder oder Haustiere werden möglicherweise nicht wahrgenommen.
- Eine Wärmequelle bewegt sich längere Zeit nicht.

Der 3D-i-See-Sensor wird etwa alle 3 Minuten betätigt, um die Bodentemperatur zu messen und Personen im Raum zu erkennen.

- Der intermittierende Betriebston ist ein normaler Ton, der durch die Bewegung des 3D-i-See-Sensors erzeugt wird.
- Wenn 1 MA-Fernbedienung zum Steuern mehrerer Innengeräte verwendet wird, ist Auto-AUS bei Abwesenheit nicht nutzbar.

Hinweise:

- Im Schwenkbetrieb ändert sich die Richtungsanzeige auf dem Bildschirm nicht synchron mit den Luftleitflügeln am Gerät.
- Die verfügbaren Richtungen hängen von der Art des angeschlossenen Geräts ab.
- In den folgenden Fällen unterscheidet sich die tatsächliche Luftrichtung von der Richtung, die auf der Fernbedienungsanzeige angezeigt wird:
 1. Während das Display sich in einem der Zustände „STAND BY“ (Bereitschaft) oder „DEFROST“ (Abtauen) befindet.
 2. Sofort nach Starten des Heizmodus (während das System darauf wartet, daß sich der Modus ändert).
 3. Im Heizmodus, wenn die Raumtemperatur höher als die Temperatureinstellung ist.

3.7. Belüftung (Ventilation)

Bei der LOSSNAY-Kombination

- Die folgenden beiden Bedienungsweisen sind möglich.
 - Ventilatorbetrieb zusammen mit dem Innengerät.
 - Eigenständiger Ventilatorbetrieb.

Hinweise: (Für die drahtlose Fernbedienung)

- Der unabhängige Ventilatorbetrieb ist nicht verfügbar.
- Keine Anzeige an der Fernbedienung.

4. Timer

■ Die Timer-Funktionen sind für jede Fernbedienung unterschiedlich.

■ Näheres zur Bedienung der jeweiligen Fernbedienung erfahren Sie in der Bedienungsanleitung, die mit der jeweiligen Fernbedienung geliefert wurde.

5. Notbetrieb bei schnurloser Fernbedienung

■ PLFY-P-VFM-E1

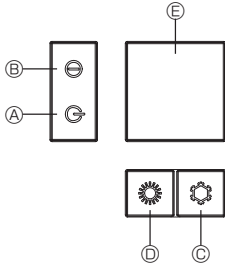
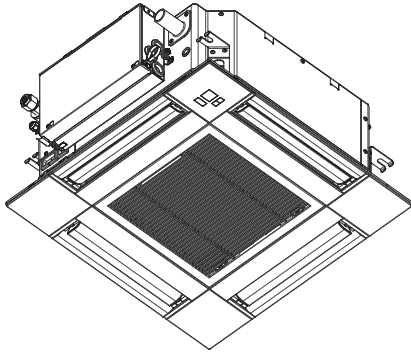

Wenn die Fernbedienung nicht benutzt werden kann.

Wenn die Batterien der Fernbedienung leer sind oder bei Fehlfunktionen der Fernbedienung, kann mit den Nottasten am Gitter der Notbetrieb erfolgen.

- Ⓐ DEFROST/STAND BY
(Enteisen/Betriebsbereitschaft)-Kontrolllampe
- Ⓑ Betriebskontrolllampe
- Ⓒ Notbetriebsschalter für die Kühlung
- Ⓓ Notbetriebsschalter für das Heizen
- Ⓔ Empfänger

So starten Sie den Betrieb

- Zum Starten des Kühlbetriebs drücken Sie Taste Ⓒ ☼ länger als 2 Sekunden.
- Zum Starten des Heizbetriebs drücken Sie Taste Ⓓ ☼ länger als 2 Sekunden.
- Das Aufleuchten der Betriebskontrolllampe Ⓑ bedeutet, dass der Betrieb eingesetzt hat.

Hinweise:

- Einzelheiten zum Notbetrieb sind unten angegeben.

Einzelheiten zum NOTBETRIEB sind nachstehend dargestellt.

Betriebsart	COOL	HEAT
Eingestellte Temperatur	24 °C	24 °C
Lüftergeschwindigkeit	Schnell	Schnell
Luftstromrichtung	Horizontal	Nach unten 4 (5)

Ausschalten des Betriebs

- Zum Ausschalten des Betriebs drücken Sie Taste Ⓒ ☼ oder Ⓓ ☼ länger als 2 Sekunden.

6. Pflege und Reinigung

■ Filterinformationen

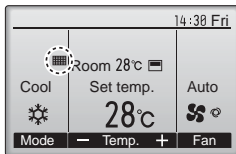

☼ erscheint auf der Hauptanzeige im „Komplett“ Modus, wenn der Filter gereinigt werden muss.

Waschen, reinigen oder ersetzen Sie den Filter, wenn dieses Symbol erscheint. Siehe Betriebsanleitung der Innenraumanlage.

Wählen Sie „Filter information“ (Filterinformation) vom Hauptmenü (siehe Seite 24) und drücken [AUSWAHL].

Drücken Sie [F4], um das Filtersymbol zurück zu setzen. Hinweise zur Filterreinigung finden Sie in der Betriebsanleitung der Innenanlage.

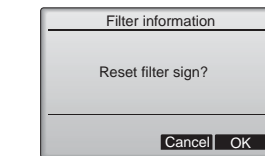

Wählen Sie mit [F4] „OK“.

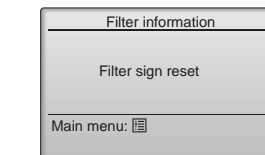
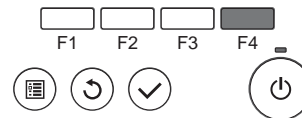



Ein Bestätigungsbildschirm wird angezeigt.

Navigation durch die Bildschirme

- Zurück zum Hauptmenü [MENÜ] Knopf
- Zurück zur vorhergehenden Anzeige.... [ZURÜCK] Knopf

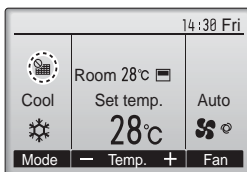
6. Pflege und Reinigung



Wenn in der Hauptanzeige im „Komplett“ Modus  erscheint, wird das System zentralgesteuert und das Filtersymbol kann nicht zurückgesetzt werden.

Wenn zwei oder mehr Innenanlagen angeschlossen sind, kann die Filterreinigungsperiode unterschiedlich sein, abhängig vom Filtertyp.

Das Symbol  erscheint, wenn der Filter der Hauptanlage gereinigt werden muss.

Wenn das Filtersymbol zurückgesetzt wird, wird die Gesamtbetriebszeit aller Anlagen zurückgesetzt.

Das Symbol  erscheint planungsgemäß nach einer bestimmten Betriebszeit, abhängig vom Gebäude, in dem die Anlagen bei normaler Luftqualität installiert sind. Je nach Luftqualität, muss der Filter unter Umständen öfter gereinigt werden.

Die Gesamtzeit, bei der ein Filter gereinigt werden muss, ist abhängig vom Modell.

- Diese Anzeige ist bei der drahtlosen Fernbedienung nicht verfügbar.

⚠ Vorsicht:

- Überlassen Sie die Reinigung des Filters autorisiertem Personal.

► Reinigung der Filter

- Die Filter mit einem Staubsauger reinigen. Wenn Sie keinen Staubsauger besitzen, den Schmutz und Staub durch Klopfen der Filter auf einen harten Gegenstand hinaus befördern.
- Wenn die Filter besonders schmutzig sind, diese in lauwarmem Wasser auswaschen. Sorgfältig darauf achten, das Waschmittel gründlich auszuspülen und die Filter vor dem Wiedereinsetzen in die Anlage vollständig trocknen lassen.

⚠ Vorsicht:

- Die Filter nicht in direktem Sonnenlicht oder unter Verwendung einer Wärmequelle, wie etwa einer Elektroheizung, trocknen: sie können sich dadurch verformen.
- Die Filter nicht in heißem Wasser (mehr als 50°C) waschen, da sie sich sonst verformen können.
- Dafür sorgen, dass die Luftfilter immer installiert sind. Der Betrieb der Anlage ohne Luftfilter kann zu Fehlfunktionen führen.

⚠ Vorsicht:

- Zur Reinigung muss unbedingt der Betrieb eingestellt und die Stromversorgung ausgeschaltet werden.
- Jede Inneneinheit hat Filter, um Staub aus der angesaugten Luft zu entfernen. Reinigen Sie die Filter unter Bezug auf die folgende Abbildung.

⚠ Vorsicht:

- Bei Entfernen des Filters Vorsichtsmaßnahmen treffen, um die Augen vor dem Staub zu schützen. Außerdem darauf achten, nicht zu fallen, falls für diese Aufgabe ein Hocker benutzt werden muss.
- Wenn der Filter entfernt ist, die metallenen Bauteile im Inneren der Innenanlage nicht berühren; andernfalls können Sie sich verletzen.

■ PLFY-P-VFM-E1

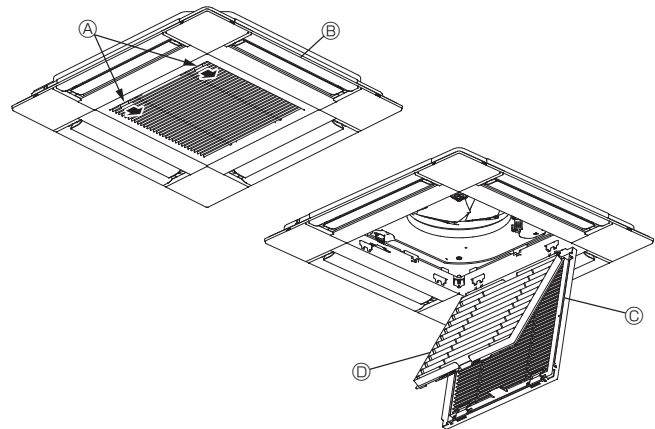

- ① Schieben Sie die Hebel an der Ansaugblende zum Öffnen in die Pfeilrichtung.
 - ② Das Ansauggitter öffnen.
 - ③ Zum Herausnehmen des Filters den Knopf an der mittleren Kante des Ansauggitters lösen und den Filter nach vorne ziehen.
- Ⓐ Hebel der Ansaugblende
 Ⓑ Gitter
 Ⓒ Ansauggitte
 Ⓓ Filter

Reinigung der Innenanlage

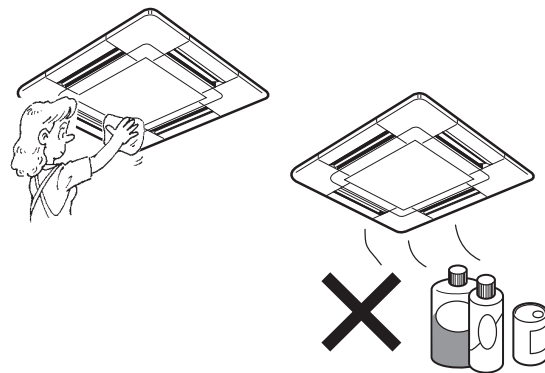







- Die Außenseite der Anlage mit einem sauberen, weichen Trockentuch abwischen.
- Alle Schmutzflecken oder Fingerabdrücke mit einem neutralen Haushaltsreiniger (Geschirrspülmittel oder Waschmittel) reinigen.

⚠ Vorsicht:

Niemals Benzin, Waschbenzin, Verdünner, Scheuersand oder sonstige nicht-neutrale Waschmittel verwenden, da diese Substanzen das Gehäuse der Anlage beschädigen können.

7. Fehlerbehebung

Probleme?	Hier ist die Lösung. (Gerät arbeitet normal.)
Klimaanlage heizt bzw. kühlt schlecht.	<ul style="list-style-type: none"> ■ Reinigen Sie den Filter. (Bei verschmutztem oder blockiertem Filter wird der Luftstrom behindert.) ■ Prüfen Sie die Temperaturanpassung und passen Sie die eingestellte Temperatur an. ■ Stellen Sie sicher, dass um das Außengerät herum genügend Freiraum ist. Ist der Luftein- oder Luftauslass des Innengeräts blockiert? ■ Wurde eine Tür oder ein Fenster offen stehen gelassen?
Beim Anlaufen des Heizvorgangs dauert es eine Zeit, bis warme Luft vom Innengerät abgegeben wird.	<ul style="list-style-type: none"> ■ Erst wenn das Innengerät sich ausreichend erwärmt hat, bläst es warme Luft.
In der Betriebsart Heizen stoppt die Klimaanlage, bevor die eingestellte Umgebungstemperatur erreicht wurde.	<ul style="list-style-type: none"> ■ Wenn die Außentemperatur gering ist und die Feuchtigkeit hoch, kann sich Eis auf dem Außengerät bilden. Wenn dies geschieht, führt das Außengerät einen Abtauvorgang aus. Normaler Betrieb sollte nach ungefähr 10 Minuten beginnen.
Richtung des Luftstroms ändert sich bei laufendem Betrieb oder die Richtung des Luftstroms kann nicht eingestellt werden.	<ul style="list-style-type: none"> ■ In der Betriebsart Kühlen werden die Klappen nach 1 Stunde automatisch in horizontale Stellung (nach unten) gebracht, wenn die Luftstromrichtung nach unten (horizontal) gewählt wurde. Dies soll verhindern, dass sich Wasser an den Klappen bildet und heruntertropft. ■ In der Betriebsart Heizen werden die Klappen automatisch in horizontale Luftstromrichtung gebracht, wenn die Luftstromtemperatur zu niedrig ist oder in der Betriebsart Abtauen.
Wenn die Luftstromrichtung geändert wird, bewegen sich die Klappen auf und ab über die eingestellte Position hinaus, bevor sie schließlich in der eingestellten Position stoppen.	<ul style="list-style-type: none"> ■ Wenn die Luftstromrichtung geändert wird, bewegen sich die Klappen in die eingestellte Position, nachdem die Grundstellung erkannt wurde.
Gelegentlich ist ein Geräusch wie fließendes Wasser oder ein Zischen zu hören.	<ul style="list-style-type: none"> ■ Diese Geräusche entstehen, wenn Kältemittel in der Klimaanlage fließt oder wenn sich der Kältemitteldurchfluss ändert.
Ein Knarren oder Quietschen ist zu hören.	<ul style="list-style-type: none"> ■ Diese Geräusche werden durch Teile verursacht, die aneinander reiben aufgrund von Ausdehnung und Zusammenziehen bei Temperaturänderungen.
Der Raum wird von einem unangenehmen Geruch durchströmt.	<ul style="list-style-type: none"> ■ Das Innengerät saugt Luft ein, die mit den Ausdünstungen der Wände, Teppiche und Möbel durchsetzt ist, sowie mit Gerüchen, die sich in Kleidung befinden, und bläst diese Luft anschließend zurück in den Raum.
Das Innengerät strömt einen weißen Nebel oder Dampf aus.	<ul style="list-style-type: none"> ■ Wenn Innentemperatur und Feuchtigkeit hoch sind, kann es bei Betriebsbeginn zu dieser Erscheinung kommen. ■ In der Betriebsart Abtauen kann ein kühler Luftstrom nach unten blasen und wie Nebel erscheinen.
Das Außengerät strömt Wasser oder Dampf aus.	<ul style="list-style-type: none"> ■ In der Betriebsart Kühlen kann sich Wasser bilden und von kalten Röhren und Verbindungen tropfen. ■ In der Betriebsart Heizen kann sich Wasser bilden und vom Wärmetauscher heruntertropfen. ■ In der Betriebsart Abtauen verdunstet Wasser auf dem Wärmetauscher und Wasserdampf kann ausströmen.
Die Klimaanlage arbeitet selbst dann nicht, wenn die Taste ON/OFF (EIN/AUS) gedrückt wird. Die Betriebsartanzeige auf der Fernbedienung erlischt.	<ul style="list-style-type: none"> ■ Ist der Netzschalter der Innenanlage ausgeschaltet? Schalten Sie den Netzschalter ein.
„  “ erscheint im Display der Fernbedienung.	<ul style="list-style-type: none"> ■ Bei Zentralsteuerung erscheint „“ im Display der Fernbedienung und der Klimaanlagenbetrieb kann mit der Fernbedienung weder aufgenommen noch gestoppt werden.
Wenn die Klimaanlage erneut gestartet wird kurz nachdem sie ausgeschaltet wurde, lässt sie sich auch durch Drücken auf die Taste ON/OFF (EIN/AUS) nicht einschalten.	<ul style="list-style-type: none"> ■ Warten Sie etwa drei Minuten. (Der Betrieb wurde zum Schutz der Klimaanlage eingestellt.)
Die Klimaanlage schaltet sich ein, ohne dass die Taste ON/OFF (EIN/AUS) gedrückt wurde.	<ul style="list-style-type: none"> ■ Ist der Timer zum Einschalten gesetzt? Drücken Sie auf ON/OFF, um das Gerät auszuschalten. ■ Ist die Klimaanlage an eine zentrale Fernbedienung angeschlossen? Wenden Sie sich an die betreffenden Personen, die die Klimaanlage steuern. ■ Erscheint „“ im Display der Fernbedienung? Wenden Sie sich an die betreffenden Personen, die die Klimaanlage steuern. ■ Wurde die automatische Wiederherstellung nach Stromausfällen eingestellt? Drücken Sie auf ON/OFF, um das Gerät auszuschalten.
Die Klimaanlage schaltet sich aus, ohne dass die Taste ON/OFF (EIN/AUS) gedrückt wurde.	<ul style="list-style-type: none"> ■ Ist der Timer zum Ausschalten gesetzt? Drücken Sie auf ON/OFF, um das Gerät wieder einzuschalten. ■ Ist die Klimaanlage an eine zentrale Fernbedienung angeschlossen? Wenden Sie sich an die betreffenden Personen, die die Klimaanlage steuern. ■ Erscheint „“ im Display der Fernbedienung? Wenden Sie sich an die betreffenden Personen, die die Klimaanlage steuern.
Timerfunktion der Fernbedienung kann nicht eingestellt werden.	<ul style="list-style-type: none"> ■ Sind die Timereinstellungen unzulässig? Wenn der Timer eingestellt werden kann, erscheint , oder  im Display der Fernbedienung.
„PLEASE WAIT“ (BITTE WARTEN) erscheint im Display der Fernbedienung.	<ul style="list-style-type: none"> ■ Die anfänglichen Einstellungen werden vorgenommen. Warten Sie etwa 3 Minuten.
Ein Fehlercode erscheint im Display der Fernbedienung.	<ul style="list-style-type: none"> ■ Die Schutzvorrichtungen haben zum Schutz der Klimaanlage eingegriffen. ■ Versuchen Sie nicht, das Gerät selbst zu reparieren. Schalten Sie den Netzschalter sofort aus und wenden Sie sich an Ihren Händler. Teilen Sie dem Händler den Modellnamen und die Informationen mit, die im Display der Fernbedienung angezeigt wurden.
Ablaufendes Wasser oder das Geräusch eines sich drehenden Motors sind zu hören.	<ul style="list-style-type: none"> ■ Wenn der Kühlvorgang stoppt, läuft die Entleerungspumpe und stoppt dann. Warten Sie etwa 3 Minuten.
(Für PLFY-VFM) Die Schaufeln bewegen sich nicht oder das Innengerät reagiert nicht auf Eingaben von der drahtlosen Fernbedienung.	<ul style="list-style-type: none"> ■ Die Verbindungsleitungsanschlüsse des Schaufelmotors und des Signalempfängers sind möglicherweise nicht richtig verbunden. Lassen Sie die Anschlüsse durch einen Installateur prüfen. (Die Farben der Stecker- und Buchsenabschnitte der Verbindungsleitungsanschlüsse müssen übereinstimmen.)

7. Fehlerbehebung

Probleme?	Hier ist die Lösung. (Gerät arbeitet normal.)												
Es wird mehr Lärm erzeugt als in den technischen Daten angegeben.	<ul style="list-style-type: none"> Der Geräuschpegel im Innenbetrieb wird durch die akustischen Eigenschaften des einzelnen Raumes wie in der nachfolgenden Tabelle aufgeführt beeinflusst und kann höher sein als die Spezifikation, die in einem Raum ohne Hall gemessen wurde. <table border="1"> <thead> <tr> <th></th> <th>Schallschluckende Räume</th> <th>Normale Räume</th> <th>Nicht schallschluckende Räume</th> </tr> </thead> <tbody> <tr> <td>Aufstellbeispiele</td> <td>Sendesaal, Musikraum etc.</td> <td>Empfangszimmer, Hotellobby etc.</td> <td>Büro, Hotelzimmer</td> </tr> <tr> <td>Geräuschpegel</td> <td>3 bis 7 dB</td> <td>6 bis 10 dB</td> <td>9 bis 13 dB</td> </tr> </tbody> </table>		Schallschluckende Räume	Normale Räume	Nicht schallschluckende Räume	Aufstellbeispiele	Sendesaal, Musikraum etc.	Empfangszimmer, Hotellobby etc.	Büro, Hotelzimmer	Geräuschpegel	3 bis 7 dB	6 bis 10 dB	9 bis 13 dB
	Schallschluckende Räume	Normale Räume	Nicht schallschluckende Räume										
Aufstellbeispiele	Sendesaal, Musikraum etc.	Empfangszimmer, Hotellobby etc.	Büro, Hotelzimmer										
Geräuschpegel	3 bis 7 dB	6 bis 10 dB	9 bis 13 dB										
Es wird nichts im Display der Fernbedienung angezeigt, das Display leuchtet nur schwach oder Signale werden vom Innengerät nur empfangen, wenn die Fernbedienung sehr nahe ist.	<ul style="list-style-type: none"> Die Batterien sind schwach. Tauschen Sie die Batterien aus und drücken Sie die Reset-Taste. Wenn auch nach Austausch der Batterien nichts angezeigt wird, stellen Sie sicher, dass die Batterien richtig herum (+, -) eingelegt sind. 												
Nach dem Einsetzen/Austauschen der Batterie der Fernbedienung können einige ihrer Funktionen nicht benutzt werden.	<ul style="list-style-type: none"> Prüfen Sie, ob die Uhreinstellung vorgenommen wurde. Wurde die Uhreinstellung nicht vorgenommen, holen Sie dies nach. 												
Die Betriebsanzeige in der Nähe des Empfängers für die schnurlose Fernbedienung am Innengerät blinkt.	<ul style="list-style-type: none"> Die Selbstdiagnosefunktion wurde zum Schutz der Klimaanlage aktiviert. Versuchen Sie nicht, das Gerät selbst zu reparieren. Schalten Sie den Netzschalter sofort aus und wenden Sie sich an Ihren Händler. Teilen Sie dem Händler den Modellnamen mit. 												
Wenn der Heizbetrieb ausgeschaltet ist oder während des Gebläsebetriebs wird aus der Innenanlage in Abständen Warmluft ausgeblasen.	<ul style="list-style-type: none"> Wenn eine andere Innenanlage im Heizbetrieb arbeitet, öffnet und schließt sich das Steuerventil von Zeit zu Zeit zur Aufrechterhaltung der Stabilität des Systems der Klimaanlage. Dieser Vorgang kommt nach einiger Zeit zum Stillstand. * Wenn dadurch die Raumtemperatur in kleinen Räumen usw. in unerwünschter Weise ansteigt, schalten Sie den Betrieb der Innenanlage vorübergehend aus. 												
Die drahtlose Fernbedienung funktioniert nicht (das Innengerät piept 4 Mal).	<ul style="list-style-type: none"> Schalten Sie die Automatikmoduseinstellung auf AUTO (einzelner Einstellungspunkt) oder AUTO (doppelter Einstellungspunkt) um. Einzelheiten finden Sie im beiliegenden Hinweis (A5-Blatt) oder der Installationsanleitung. 												
Ein nicht betriebenes Innengerät wird warm, und es ist ein Geräusch wie von fließendem Wasser zu hören.	<ul style="list-style-type: none"> Auch wenn das Innengerät nicht arbeitet, fließt weiterhin eine geringe Menge Kältemittel hindurch. 												

Verwendungsbereich

Die Betriebstemperaturbereiche für Innen- und Außenanlagen der Baureihe Y, R2, Multi-S sind nachstehend aufgeführt.

⚠ Warnung:

Wenn die Klimaanlage zwar läuft, aber den Raum (je nach Modell) nicht kühlt oder heizt, ziehen Sie bitte Ihren Fachhändler zu Rate, da möglicherweise Kältemittel austritt. Bei der Ausführung von Reparaturarbeiten darauf achten, den Kundendiensttechniker zu fragen, ob Kältemittel austritt oder nicht.

Das Kältemittel, das in die Klimaanlage gefüllt wurde, ist sicher. Kältemittel tritt normalerweise nicht aus. Wenn Kältemittel aber in Innenräumen austritt und mit den Flammen eines Heizgebläses, einer Raumheizung, eines Ofens etc. in Kontakt kommt, entstehen schädliche Substanzen.

8. Technische Daten

Modell	PLFY-P15VFM-E1	PLFY-P20VFM-E1	PLFY-P25VFM-E1	PLFY-P32VFM-E1	PLFY-P40VFM-E1	PLFY-P50VFM-E1
Netzanschluss (Spannung/ Frequenz)	<V/Hz> ~N/220-230-240/50, 220/60					
Leistung (Kühlen/Heizen)	<kW> 1,7/1,9	2,2/2,5	2,8/3,2	3,6/4,0	4,5/5,0	5,6/6,3
Maß (Höhe)	<mm> 245 (10)					
Maß (Breite)	<mm> 570 (625)					
Maß (Tiefe)	<mm> 570 (625)					
Nettogewicht	<kg> 14 (3)			15 (3)		
Gebläseleistung (Niedrig-Mittel-Hoch)	<m³/min> 6,5-7,5-8,0	6,5-7,5-8,5	6,5-8,0-9,0	7,0-8,0-9,5	7,5-9,0-11,0	9,0-11,0-13,0
Geräuschpegel (Niedrig-Mittel-Hoch)	<dB> 26-28-30	26-29-31	26-30-33	26-30-34	28-33-39	33-39-43

Hinweise

* Betriebstemperatur der Inneneinheit.
Kühlmodus: 15 °C WB - 24 °C WB
Heizmodus: 15°C DB - 27 °C DB

*1 Kühl-/Heiz-Leistung gibt den Höchstwert beim Betrieb unter folgenden Bedingungen an.
Kühlen: Innen 27 °C DB/19 °C WB, außen 35 °C DB
Heizen: Innen 20 °C DB, außen 7 °C DB/6 °C WB

*2 Die in den Klammern () angegebenen Werte beziehen sich auf das Bedienfeld.