

**SPLIT-KLIMAGERÄTE
INSTALLATIONSANLEITUNG**
**REFRIGERANT
R32**

JG79J334H01

Modellnamen sind in 1-3 aufgeführt.
Bei der Installation von Multigeräten siehe Installationsanleitung des Multigeräts zur Installation des Außengeräts.

Erforderliche Werkzeuge für die Installation

Kreuzschlitzschraubenzieher	4 mm Sechskantschlüssel
Stufe	Kelchwerkzeug für R32, R410A
Maßstab	Verteiler des Messgerätes für R32, R410A
Messer oder Schere	Vakuumpumpe für R32, R410A
65 mm Lochsäge	Nachfüllschlauch für R32, R410A
Drehmomentschlüssel	Rohrschneider mit Reibahle
Schraubenschlüssel (oder Sechskantschlüssel)	

1. VOR DER INSTALLATION

BEDEUTUNG DER AUF DEM INNENGERÄT UND/ODER AUßENGERÄT ANGEBRACHTEN SYMBOLE

	WARNUNG (Brandgefahr)	In diesem Gerät wird ein brennbares Kältemittel verwendet. Wenn Kältemittel austritt und mit Feuer oder heißen Teilen in Berührung kommt, entsteht schädliches Gas und es besteht Brandgefahr.
		Lesen Sie vor dem Betrieb sorgfältig die BEDIENUNGSANLEITUNG .
		Servicetechniker müssen vor dem Betrieb die BEDIENUNGSANLEITUNG und die INSTALLATIONSANLEITUNG sorgfältig lesen.
		Weitere Informationen sind in der BEDIENUNGSANLEITUNG , INSTALLATIONSANLEITUNG usw. enthalten.

1-1. VORSICHTSMASSNAHMEN

- Lesen Sie unbedingt die "VORSICHTSMASSNAHMEN" vor dem Installieren des Klimageräts.
- Beachten Sie die hier aufgeführten Warnungen und Vorsichtsmaßnahmen zur Sicherheit.
- Bewahren Sie dieses Handbuch nach dem Lesen zusammen mit der **BEDIENUNGSANLEITUNG** zum späteren Nachschlagen auf.

▲ WARNUNG (Kann zum Tode, schweren Verletzungen usw. führen.)

- **Installieren Sie (als Benutzer) die Anlage nicht selbst.**
Eine falsche Installation kann zu Feuer, Stromschlägen, Verletzungen durch Herunterfallen und Verletzungen der Einheit oder zu Wasseraustritt führen. Wenden Sie sich für die Installation an Ihren Fachhändler, bei dem Sie das Gerät gekauft haben, oder an autorisiertes Kundendienstpersonal.
- **Führen Sie die Installation unter genauer Einhaltung der Anweisungen der Installationsanleitung aus.**
Eine falsche Installation kann zu Feuer, Stromschlägen, Verletzungen durch Herunterfallen der Einheit oder zu Wasseraustritt führen.
- **Verwenden Sie beim Installieren der Anlage zu Ihrer Sicherheit geeignete Schutzausrüstung und Werkzeuge.**
Wird dies nicht getan, besteht Verletzungsgefahr.
- **Installieren Sie das Gerät an einem Ort, der das Gewicht des Geräts tragen kann.**
Wenn der Installationsort nicht ausreichend tragfähig ist, kann das Gerät herunterfallen und Verletzungen verursachen.
- **Elektrische Arbeiten müssen unter Beachtung der Installationsanleitung von einem qualifizierten, erfahrenen Elektriker durchgeführt werden.** Das Gerät muss an einen eigenen, separat abgeschirmten Kreis angeschlossen werden. Schließen Sie keine weiteren Elektrogeräte an diesen Kreis an.
Falls die Kapazität des Sicherungskreises nicht ausreichend ist, oder die elektrische Verkabelung fehlerhaft ausgeführt wird, kann dies zu Feuer oder Stromschlägen führen.
- **Erden Sie das Klimagerät korrekt.**
Schließen Sie das Erdungskabel niemals an einem Gasrohr, einem Wasserrohr, einem Blitzableiter oder dem Erdungsleiter einer Kommunikationsanlage (Telefon usw.) an. Fehlerhafte Erdung kann zu Stromschlägen führen.
- **Achten Sie darauf, die Kabel nicht zu beschädigen, indem Sie mit anderen Teilen oder Schrauben übermäßigen Druck ausüben.**
Schadhafte Kabel können zu Bränden oder Stromschlägen führen.
- **Sorgen Sie dafür, dass beim Einbau der elektronischen P.C.-Steuertafel für das Innengerät oder bei der Verkabelung der Netzstrom abgeklemmt ist.**
Wird dies nicht getan, besteht die Gefahr eines Stromschlags.
- **Verwenden Sie zur Verbindung von Innen- und Außengerät die angegebenen Leitungen, und schließen Sie die Drähte richtig an den Klemmleisten an, so dass die Klemmleisten nicht durch Zug an den Drähten beansprucht werden. Keine Verlängerungskabel und keine Zwischenanschlüsse verwenden.**
Falscher Anschluss und falsche Befestigung können Brände auslösen.
- **Installieren Sie die Geräte niemals an Orten, an denen brennbare Gase austreten können.**
Falls brennbare Gase austreten und sich in der Nähe des Geräts ansammeln, kann es zu einer Explosion kommen.
- **Schließen Sie das Stromkabel nicht über Zwischenanschlüsse oder Verlängerungskabel an, und schließen Sie nicht mehrere Geräte an einer Steckdose an.**
Dies kann zu Feuer oder Stromschlägen aufgrund defekter Kontakte, defekter Isolierung oder dem Überschreiten der zulässigen Stromstärke usw. führen.
- **Verwenden Sie für die Installation die mitgelieferten bzw. angegebenen Teile.**
Die Verwendung falscher Teile kann einen Wasseraustritt verursachen oder durch Feuer, Stromschlag, Herunterfallen der Einheit usw. Verletzungen verursachen.
- **Vor dem Einstecken des Stromkabels in die Steckdose, stellen Sie sicher, dass weder in Steckdose noch am Stecker Staub, Verschmutzungen oder lose Teile zu finden sind. Stecken Sie den Stecker des Stromkabels vollkommen in die Steckdose ein.**
Wenn sich doch Staub, Verschmutzungen oder lose Teile am Stecker des Stromkabels oder in der Steckdose befinden, kann dies zu Feuer oder Stromschlägen führen. Wenn Sie lose Teile am Stecker des Stromkabels finden, ersetzen Sie diesen.
- **Bringen Sie den Deckel des Schaltkastens am Innengerät und den Wartungsdeckel am Außengerät fest an.**
Falls der Deckel des Schaltkastens des Innengeräts und/oder der Wartungsdeckel des Außengeräts nicht richtig angebracht ist/sind, kann es aufgrund von Staub, Wasser usw. zu Feuer oder Stromschlägen kommen.
- **Achten Sie beim Installieren, Umsetzen oder Warten der Anlage darauf, dass keine andere Substanz als das vorgeschriebene Kältemittel (R32) in den Kältemittelkreislauf gelangt.**
Das Vorhandensein irgendeiner anderen Substanz wie z. B. Luft kann einen abnormalen Druckanstieg verursachen und zu einer Explosion oder zu Verletzungen führen. Die Verwendung eines anderen als des vorgeschriebenen Kältemittels für das System kann mechanische Schäden, Fehlfunktionen des Systems oder einen Ausfall der Anlage verursachen. Im schlimmsten Fall kann dies zu einer schwerwiegenden Beeinträchtigung der Produktsicherheit führen.
- **Lassen Sie das Kältemittel nicht in die Atmosphäre entweichen.** Wenn das Kältemittel während der Installation austritt, lüften Sie den Raum. Nach Fertigstellung der Installation prüfen, dass kein Kältemittel austritt.
Wenn Kältemittel austritt und in Kontakt mit Feuer oder heißen Teilen wie einem Heizlüfter, einer Petroleumheizung oder einem Kochherd kommt, entsteht ein schädliches Gas. Sorgen Sie für Belüftung gemäß der Bestimmung EN378-1.
- **Verwenden Sie geeignete Werkzeuge und geeignetes Rohrleitungsmaterial für die Installation.**
Der Druck von R32 ist 1,6 Mal größer als R22. Die Benutzung von nicht geeigneten Werkzeugen und nicht geeignetem Material und eine unvollständige Installation können zum Platzen der Rohrleitungen oder Verletzungen führen.
- **Beim Auspumpen des Kältemittels, schalten Sie den Kompressor ab, bevor die Kältemittelleitungen getrennt werden.**
Wenn die Kältemittelleitungen getrennt werden, während der Kompressor läuft und das Absperrventil offen ist, könnte Luft eingesaugt werden und ein abnormaler Druckanstieg im Kühlkreislauf könnte die Folge sein. Das könnte die Rohrleitungen zum Platzen bringen oder Verletzungen verursachen.
- **Schließen Sie die Kältemittelleitungen beim Installieren des Geräts fest an, bevor Sie den Kompressor einschalten.**
Wenn der Kompressor eingeschaltet wird, bevor die Kältemittelleitungen angeschlossen sind und das Absperrventil offen ist, könnte Luft eingesaugt werden und ein abnormaler Druckanstieg im Kühlkreislauf könnte die Folge sein. Das könnte die Rohrleitungen zum Platzen bringen oder Verletzungen verursachen.
- **Befestigen Sie Konusmuttern mit einem Drehmomentschlüssel gemäß den Angaben in dieser Anleitung.**
Wenn eine Konusmutter zu fest angezogen wird, kann sie nach längerer Zeit bersten und das Austreten von Kältemittel verursachen.
- **Das Gerät muss gemäß den nationalen Bestimmungen für Elektroanschlüsse installiert werden.**
- **Lassen Sie das Kältemittel bei Verwendung eines Gasbrenners oder eines anderen Geräts, das eine Flamme erzeugt, vollständig aus dem Klimagerät ab und stellen Sie sicher, dass der Bereich gut belüftet ist.**
Wenn Kältemittel austritt und mit Feuer oder heißen Teilen in Berührung kommt, entsteht schädliches Gas und es besteht Brandgefahr.
- **Verwenden Sie keine anderen als vom Hersteller empfohlenen Mittel, um das Abtauen zu beschleunigen oder das Gerät zu reinigen.**
- **Das Gerät muss in einem Raum ohne kontinuierlich betriebene Zündquellen (zum Beispiel: offenes Feuer, ein in Betrieb befindliches Gasgerät oder eine in Betrieb befindliche Elektroheizung) aufbewahrt werden.**
- **Nicht durchstechen oder verbrennen.**
- **Bedenken Sie, dass Kältemittel geruchslos sein können.**
- **Rohrleitungen müssen vor physischen Beschädigungen geschützt werden.**
- **Die Installation von Rohrleitungen muss auf ein Mindestmaß beschränkt werden.**
- **Die Einhaltung nationaler Gasverordnungen muss sichergestellt werden.**
- **Halten Sie alle erforderlichen Lüftungsöffnungen stets frei.**

▲ VORSICHT (Kann unter bestimmten Umständen bei Nichtbeachtung zu schweren Verletzungen führen.)

- **Installieren Sie je nach Installationsort einen Erdschlussschalter.**
Wenn ein solcher Erdschlussschalter nicht installiert ist, besteht die Gefahr eines Stromschlags.
- **Befolgen Sie bei den Ablassrohr-/Verrohrungsarbeiten genau die Installationsanleitung.**
Falls die Ablassrohr-/Verrohrungsarbeiten fehlerhaft ausgeführt werden, kann Wasser vom Gerät tropfen und Haushaltsgegenstände beschädigen.
- **Berühren Sie nicht den Lufteinlass oder die Aluminiumrippen des Außengeräts.**
Das könnte zu Verletzungen führen.
- **Installieren Sie das Außengerät nicht an Orten, wo kleine Tiere leben könnten.**
Falls kleine Tiere in das Gerät gelangen und elektrische Bauteile berühren, könnte dies zu einer Fehlfunktion, Rauchentwicklung oder Feuer führen. Weisen Sie außerdem die Benutzer an, die Umgebung des Geräts sauber zu halten.
- **Betreiben Sie die Klimaanlage nicht, solange Innenausbau- und Abschlusssarbeiten noch andauern oder der Boden gewacht wird.**
Lassen Sie den Raum nach Abschluss solcher Arbeiten gut durchlüften, bevor Sie die Klimaanlage in Betrieb nehmen. Andernfalls könnten sich flüchtige Elemente im Inneren der Klimaanlage festsetzen und Wasserlecks oder Taubildung verursachen.

1-2. WAHL DES INSTALLATIONSORTES

INNENGERÄT

⚠️ ⚠️ WARNUNG

Das Gerät sollte in Räumen mit der unten angegebenen Bodenfläche installiert werden.
EF50: 2,5 m²

Wenn das Innengerät mit dem Multityp-Außengerät, das R32-Kältemittel verwendet, verbunden ist, wenden Sie sich hinsichtlich der vorgegebenen Bodenfläche bitte an Ihren Händler.
Weitere Informationen finden Sie in der Installationsanleitung für das neue Kältemittelsystem.

- Wählen Sie einen Ort, an dem die Luft frei ausströmen kann.
- Ein Ort, von dem die kühle (oder warme) Luft über den gesamten Raum verteilt wird.
- Wählen Sie einen Ort mit einer festen, vibrationsfreien Wand.
- Wählen Sie einen Ort, an dem die Anlage keiner direkten Sonneneinstrahlung ausgesetzt ist. Vermeiden Sie direkte Sonneneinstrahlung, auch während der Zeit nach dem Auspacken bis zur Inbetriebnahme.
- Wählen Sie einen Ort, an dem Kondensat einfach abgeführt werden kann.
- In einem Abstand von 1 m oder mehr vom Fernsehgerät und Radio entfernt. Die Bedienung der Klimaanlage kann den Radio- oder Fernsehempfang stören. In diesem Fall ist möglicherweise ein Verstärker für das betroffene Gerät erforderlich.
- Wählen Sie einen Ort, der möglichst weit entfernt ist von Leuchtstoff- oder Glühlampen (damit die Klimaanlage mit der Fernbedienung ungestört betätigt werden kann). Die von den Lampen ausgehende Wärme kann zu Verformung führen, das ultraviolette Licht kann zu Beeinträchtigungen führen.
- Wählen Sie einen Ort, an dem der Luftfilter einfach entfernt und ausgetauscht werden kann.
- Ein Ort entfernt von anderen Wärme- oder Dampfquellen.

FERNBEDIENUNG

- Bringen Sie sie an einer gut zugänglichen und sichtbaren Stelle an.
- Wählen Sie einen Ort, den Kinder nicht erreichen können.
- Wählen Sie eine Stelle, die ungefähr 1,2 m über dem Boden ist und von der aus die Signale der Fernbedienung gut vom Innengerät empfangen werden (ein einfacher oder doppelter Piepton bestätigt den Empfang).

Hinweis:

In einem Raum mit wechsellagerter betriebenen Leuchtstofflampen können die Signale der Fernbedienung eventuell nicht empfangen werden.

AUSSENGERÄT

- Wählen Sie einen Ort, an dem das Gerät keinem starken Wind ausgesetzt ist. Wenn das Außengerät beim Enteisen Wind ausgesetzt ist, dauert der Enteisungsvorgang länger.
- Wählen Sie einen Ort, an dem ein guter Luftstrom sichergestellt ist, der frei von Staub ist.
- An Orten, an denen Regen oder direktes Sonnenlicht bestmöglich vermieden werden können.
- Ein Ort, an dem keine Nachbarn durch Betriebsgeräusch oder warme (oder kühle) Luft gestört werden.
- Wählen Sie einen Ort, an dem eine feste Wand oder eine feste Abstützung vorhanden ist, um eine Verstärkung von Betriebsgeräuschen und Vibrationen zu vermeiden.
- Wählen Sie einen Ort, an dem nicht die Gefahr des Austritts brennbarer Gase besteht.
- Wenn Sie die Einheit an einem hohen Ort anbringen, befestigen Sie die Füße des Gerätes.
- Wählen Sie einen Ort, an dem mindestens 3 m Abstand zu einer Fernseh- oder Radioantenne vorhanden sind. In Regionen mit schwachem Empfangssignal kann der Betrieb der Klimaanlage den Rundfunk- oder Fernsehempfang stören. In diesem Fall ist möglicherweise ein Verstärker für das betroffene Gerät erforderlich.
- Installieren Sie die Anlage waagrecht.
- Installieren Sie die Anlage an einem Ort, wo keine Beeinträchtigung durch Schneefall oder verwehten Schnee gegeben ist. Bringen Sie in Gegenden mit starkem Schneefall bitte ein Vordach, einen Sockel und/oder einige Abschirmungen an.

Hinweis:

Es ist ratsam, in der Nähe des Außengerätes eine Rohrleitungsschleife einzurichten, um die von dort übertragenen Vibrationen zu verringern.

Hinweis:

Beachten Sie die nachstehend beschriebenen Anweisungen beim Betrieb der Klimaanlage bei niedriger Außentemperatur.

- Installieren Sie das Außengerät niemals an einem Ort, an dem die Lufteinlass-/Auslassseite unmittelbar dem Wind ausgesetzt ist.
- Installieren Sie das Außengerät so, dass die Lufteinlassseite zur Wand hin zeigt, um es vor Wind zu schützen.
- Es wird empfohlen, auf der Luftauslassseite des Außengerätes eine Abschirmung anzubringen, um es vor Wind zu schützen.

Vermeiden Sie die folgenden Orte zur Installation, da es sonst zu Störungen der Klimaanlage kommen kann.

- Orte, an denen brennbare Gase ausströmen können.
- Orte, an denen viel Maschinenöl verwendet wird.
- Orte, an denen Ölspritzer auftreten oder Öldunst vorhanden ist (z.B. Küchenbereiche und Fabriken, in denen Kunststoffe ihre Eigenschaften verändern und beschädigt werden können).
- Orte mit salzhaltiger Luft (Meeresnähe).
- Orte, an welchen schwefelhaltige Gase auftreten, wie z. B. heiße Quellen, Schmutzwasser, Abwasser.
- Orte, an denen Hochfrequenz- oder kabellose Geräte betrieben werden.
- Orte, an denen große Mengen von flüchtigen organischen Verbindungen auftreten, einschließlich Phthalat-Verbindungen, Formaldehyd usw., die zu chemischer Spaltung führen können.
- Das Gerät muss so gelagert werden, dass mechanische Beschädigungen vermieden werden.

1-3. TECHNISCHE DATEN

Modell		Stromversorgung *1			Kabeldaten *2		Rohrdurchmesser (Dicke *3, *4)	Maximale Kältemittelfüllmenge *7
Innengerät	Außengerät	Netzspannung	Frequenz	Stärke des Trennschalters	Stromversorgung	Innen-/Außengerät-Verbindungskabel	Gas / Flüssigkeit	
MSZ-EF18VG(W/B/S) MSZ-EF22VG(W/B/S)	—	230 V	50 Hz	—	—	4-adrig 1,0 mm ²	ø9,52 / 6,35 mm (0,8 mm)	—
MSZ-EF25VG(W/B/S)	MUZ-EF25VG(H)			10 A	3-adrig 1,0 mm ²			880 g
MSZ-EF35VG(W/B/S)	MUZ-EF35VG(H)			12 A	3-adrig 1,5 mm ²			1000 g
MSZ-EF42VG(W/B/S)	MUZ-EF42VG			16 A	3-adrig 2,0 mm ²			1510 g
MSZ-EF50VG(W/B/S)	MUZ-EF50VG							

*1 Nehmen Sie den Anschluss an einem Trennschalter vor, der im geöffneten Zustand zur Unterbrechung der Netzstromphase einen Zwischenraum von 3 mm oder mehr aufweist. (Wenn der Trennschalter ausgeschaltet ist, muss er alle Pole trennen.)

*2 Verwenden Sie Kabel, die dem Standard 60245 IEC 57 entsprechen.

*3 Unter keinen Umständen dürfen Rohrleitungen mit einer geringeren Wandstärke als angegeben verwendet werden. Deren Druckfestigkeit reicht nicht aus.

*4 Verwenden Sie eine Kupferleitung oder eine nahtlose Leitung aus Kupferlegierung.

*5 Achten Sie darauf, das Rohr an der Rohrbiegung nicht zu quetschen oder zu verbiegen.

*6 Der Biegeradius der Kältemittelleitungen muss mindestens 100 mm betragen.

*7 Falls die Rohrlänge 7 m übersteigt, muss zusätzliches Kältemittel (R32) nachgefüllt werden. (Es ist kein zusätzliches Kältemittel für eine Rohrlänge von weniger als 7 m erforderlich.)

Zusätzliches Kältemittel = A × (Rohrlänge (m) – 7)

*8 Isolationsmaterial: Hitzebeständiger Schaumstoff mit einer spezifischen Dichte von 0,045

*9 Achten Sie darauf, dass die Isolierung die angegebene Stärke aufweist. Zu starke Isolierung kann zu unsachgemäßer Installation des Innengerätes und zu geringer Stärke der Isolierung zu Herabtropfen von Kondenswasser führen.

(EF25, 35, 42/EF50)

Rohrlänge und Höhendifferenz	
Max. Rohrlänge	20/30 m
Max. Höhendifferenz	12/15 m
Max. Anzahl der Biegungen *5, *6	10
Kältemittelausgleich A *7	20 g/m
Isolationsdicke *8, *9	8 mm

1-4. INSTALLATIONSDIAGRAMM

ZUBEHÖR

Überprüfen Sie vor der Installation das Vorhandensein folgender Teile.

<Innengerät>

(1)	Montagetraverse	1
(2)	Montagetraversen-Befestigungsschraube 4 x 25 mm	5
(3)	Fernbedienung	1
(4)	Filzband (für Verrohrung von links oder von links hinten)	1
(5)	Batterie (AAA) für (3)	2
(6)	Weiches, trockenes Tuch (nur Typ VGB)	1
(7)	Luftreinigungsfilter	2

<Außengerät>

(8)	Abflussmuffe (Nur Typ VG)	1
-----	---------------------------	---

AM MONTAGEORT ERFORDERLICHE TEILE

(A)	Innen-/Außengerät-Verbindungskabel*1	1
(B)	Verlängerungsrohr	1
(C)	Wanddurchbruchhülse	1
(D)	Wanddurchbruchabdeckung	1
(E)	Rohrbefestigungsband	2 - 5
(F)	Befestigungsschraube für (E) 4 x 20 mm	2 - 5
(G)	Verrohrungsband	1
(H)	Kitt	1
(I)	Ablaufschlauch (oder Schlauch aus Weich-PVC, 15 mm Innendurchmesser oder Hart-PVC-Rohr VP16)	1 oder 2
(J)	Kältemittelöl	1
(K)	Stromversorgungskabel*1	1

Hinweis:

*1 Verlegen Sie das Innen-/Außengerät-Verbindungskabel (A) und das Stromversorgungskabel (K) in mind. 1 m Entfernung zum Fernsehantennenkabel.

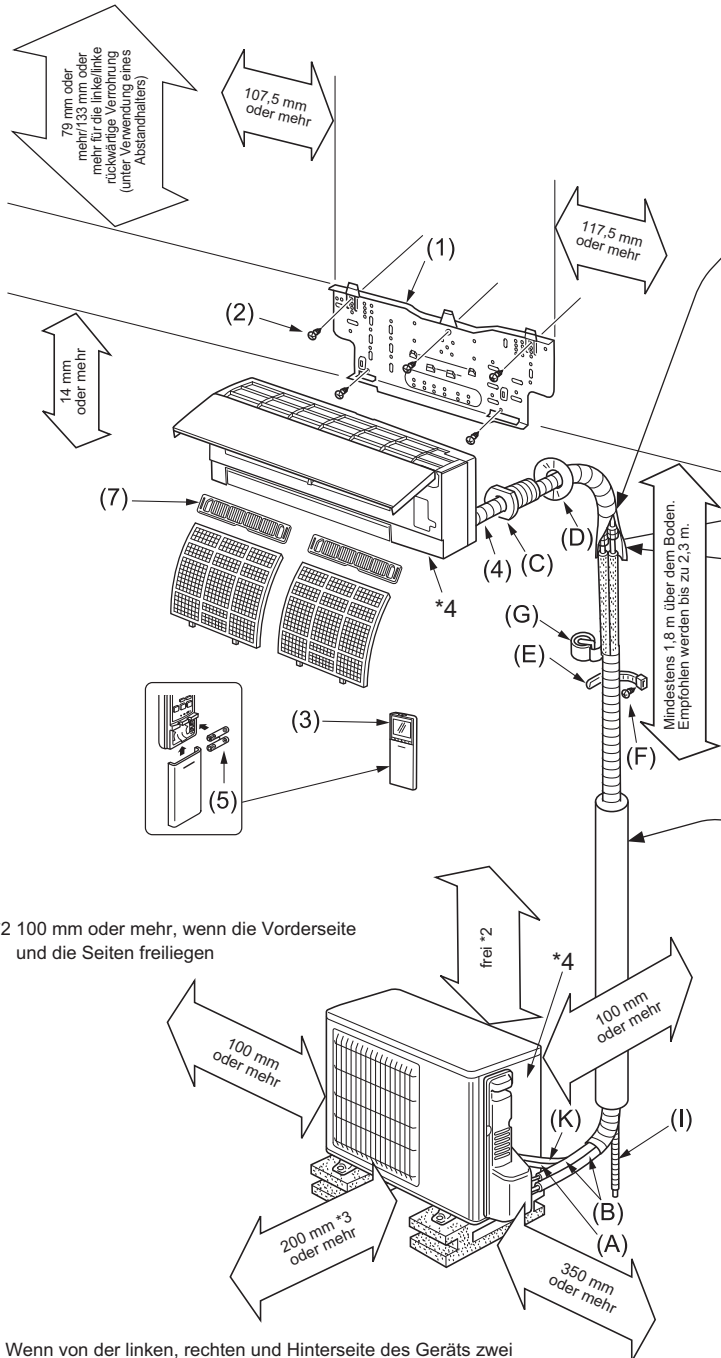

Verwenden Sie unbedingt die Wanddurchbruchhülse (C), um einen Kontakt des Innen-/Außengerät-Verbindungskabels (A) mit Metallteilen in der Wand sowie Beschädigungen durch Ratten bei Hohlwänden zu verhindern.

Wanddurchbruchabdeckung (D)
Dichten Sie den Spalt am Wanddurchbruch mit Dichtungskitt (H) ab.
Befestigen Sie die Rohrleitung an der Wand mit dem Rohrbefestigungsband (E).
Schneiden Sie die überstehende Länge ab.
Rohrbefestigungsband (E)
Befestigungsschraube (F)

Tragen Sie nach dem Lecktest das Isolationsmaterial dicht auf, sodass kein Spalt übrig bleibt.

Verwenden Sie ein chemisch behandeltes Holzstück mit einer Dicke von mindestens 20 mm zwischen der Wand und der Verrohrung, oder wickeln Sie 7 bis 8 Windungen Vinyl-Isolierband um die Verrohrung, wenn die Verrohrung an einer Wand angebracht werden muss, die Metall (Blechüberzug) oder Metallnetze enthält. Um vorhandene Verrohrung zu benutzen, führen Sie 30 Minuten lang Kühlbetrieb (COOL) aus und pumpen Sie leer, bevor die alte Klimaanlage entfernt wird. Überarbeiten Sie die Kelchung entsprechend den Abmessungen der neuen Kältemittelleitung.

⚠️ WARNUNG
Um Brandgefahr zu vermeiden, ummanteln oder schützen Sie die Kältemittelverrohrung. Eine externe Beschädigung der Kältemittelverrohrung kann Brände verursachen.

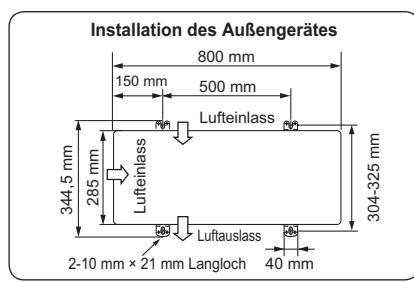

Abflussrohr für Außengerät
<Nur Typ VG>

- Bringen Sie das Abflussrohr vor dem Anschluss der Rohrleitungen für Innen- und Außengeräte an.
- Schließen Sie den Ablaufschlauch (I) i.D. 15 mm wie in der Abbildung gezeigt an.
- Achten Sie zum einwandfreien Abfluss darauf, dass der Ablaufschlauch ein Gefälle aufweist.

Hinweis:
Installieren Sie die Anlage waagrecht. Verwenden Sie die Abflussmuffe (8) nicht in kalten Umgebungen. Der Abfluss kann einfrieren und den Ventilator zum Abschalten bringen. Während des Heizens entsteht am Außengerät Kondenswasser. Den Installationsort so wählen, dass das Außengerät und/oder der Boden nicht durch Ablaufwasser feucht werden oder durch gefrorenes Ablaufwasser beschädigt werden können.

*2 100 mm oder mehr, wenn die Vorderseite und die Seiten freiliegen

*3 Wenn von der linken, rechten und Hinterseite des Geräts zwei Seiten freiliegen.
*4 Herstellungsjahr und -monat sind auf dem Typenschild angegeben.
Das Aussehen des Außengerätes kann sich je nach Modell geringfügig unterscheiden.

WICHTIGE HINWEISE

- Die Geräte sollten durch eine zugelassene Firma gemäß den örtlichen Vorschriften installiert werden.
- Prüfen Sie, dass die Kabel nicht Abnutzung, Korrosion, übermäßigem Druck, Vibrationen, scharfen Kanten oder anderen nachteiligen Umwelteinflüssen ausgesetzt sind. Die Prüfung muss auch die Auswirkungen von Alterung oder kontinuierlichen Vibrationen durch Quellen wie Kompressoren oder Lüfter berücksichtigen.

2. INSTALLATION DES INNENGERÄTES

VORSICHT

Bei einigen Innengeräten ist die Frontblende mit einer Schutzfolie versehen. Lassen Sie diese Folie bei der Installation solcher Innengeräte auf dem Gerät, um das Gerät während der Installation vor Kratzern zu schützen.

2-1. BEFESTIGEN DER MONTAGETRAVERSE

- Suchen Sie ein tragfähiges Konstruktionselement (z.B. einen Ständer) in der (Leichtbau-)Wand und befestigen Sie die Montagetraverse (1) waagrecht und ziehen Sie die beiden Befestigungsschrauben (2) fest an.
- Installieren Sie die Befestigungsschrauben in den in der Abbildung gezeigten Löchern, um ein Vibrieren der Montagetraverse (1) zu verhindern. Um einen stärkeren Halt vorzusehen, können auch in den anderen Löchern Befestigungsschrauben installiert werden.
- Nachdem das Material aus dem Ausbrechloch entfernt wurde, die Ränder des Ausbrechlochs mit Vinylband abkleben, um eine Beschädigung der Kabel zu verhindern.
- Wenn in einer Betonwand vertieft angebrachte Schrauben verwendet werden sollen, befestigen Sie die Montagetraverse (1) mit Langlöchern von 11 x 20 · 11 x 26 (Teilung 450 mm).
- Ersetzen Sie die eingelassene Schraube durch eine im Handel erhältliche kürzere, wenn sie zu lang ist.

2-2. BOHREN EINES WANDDURCHBRUCHS

- Bestimmen Sie die Position des Wanddurchbruchs.
- Bohren Sie ein Loch mit einem Durchmesser von 65 mm. Die Außenseite sollte 5 bis 7 mm niedriger als die Innenseite sein.
- Setzen Sie die Wanddurchbruchhülse (C) ein.

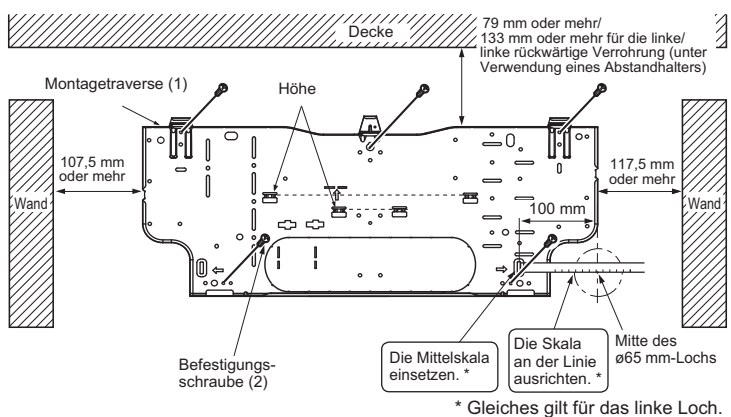
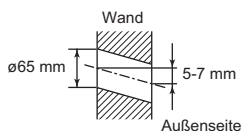

2-3. ANSCHLIESSEN DER KABEL FÜR DAS INNENGERÄT

Sie können das Innen-/Außengerät-Verbindungskabel ohne Entfernen der Frontblende anschließen.

- Öffnen Sie die Frontblende.
- Entfernen Sie die VA-Klemme.
- Führen Sie das Innen-/Außengerät-Verbindungskabel (A) von der Rückseite des Innengeräts und bereiten Sie das Kabelende vor.
- Lösen Sie die Klemmschraube, und verbinden Sie zuerst die Erdleitung und anschließend das Innen-/Außengerät-Verbindungskabel (A) mit der Klemmleiste. Achten Sie auf die richtige Verkabelung. Befestigen Sie den Draht sicher an der Klemmleiste, sodass der Kern nirgends freiliegt und keine externen Kräfte auf den Verbindungsbereich der Klemmleiste einwirken.
- Ziehen Sie die Klemmschrauben fest an, um ein Lösen zu vermeiden. Ziehen Sie nach dem Festziehen leicht an den Drähten, um sicherzustellen, dass sie sich nicht bewegen lassen.
- Sichern Sie das Verbindungskabel (A) zwischen Innen- und Außengerät und den Masseleiter mit der VA-Klemme. Vergessen Sie nicht, die linke Klaue der VA-Klemme festzuhaken. Bringen Sie die VA-Klemme fest an.

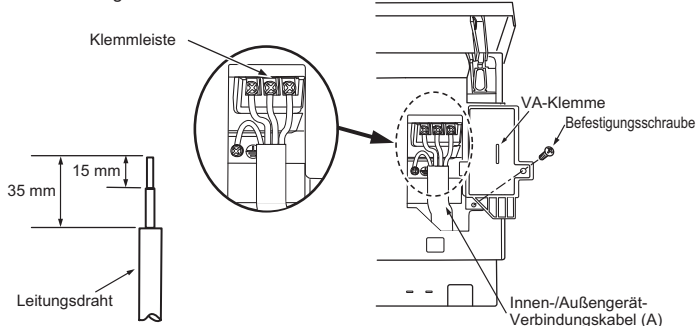

- Lassen Sie das Kabel für zukünftige Wartungszwecke etwas länger als erforderlich.
 - Führen Sie die Erdleitung etwas länger aus als die übrigen. (mehr als 60 mm)
 - Falten Sie das überschüssige Kabel nicht und stopfen Sie es nicht in einen zu kleinen Raum. Achten Sie darauf, die Kabel nicht zu beschädigen.
 - Beim Befestigen der Kabel und/oder Drähte an die Klemmleiste darauf achten, dass jede Schraube in ihre entsprechende Klemme eingeschraubt ist.
- Hinweis:** Keine Kabel zwischen Innengerät und Montagetraverse (1) verlegen. Beschädigte Kabel können Hitze erzeugen und Brände verursachen.

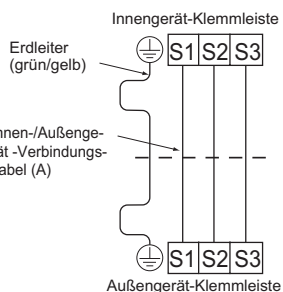

2-4. VERRÖHRUNG UND ABFLUSSROHR

Verrohrung

- Bringen Sie den Ablaufschlauch unterhalb der Kältemittelverrohrung an.
- Achten Sie darauf, dass der Ablaufschlauch nicht ansteigt und sich nicht schlingelt.
- Ziehen Sie nicht am Schlauch, um das Band anzubringen.
- Umwickeln Sie den Schlauch unbedingt mit im Fachhandel erhältlichem Isolationsmaterial, wenn er im Inneren des Raumes verlegt wird.

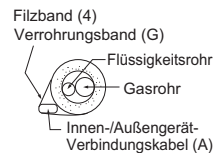

Verrohrung von hinten, rechts oder unten

- Fassen Sie die Kältemittelleitungen und den Ablassschlauch zusammen und umwickeln Sie sie anschließend vom Ende her mit Verrohrungsband (G).
- Führen Sie die Rohrleitung und die Abflussleitung durch die Wanddurchbruchhülse (C) und haken Sie den oberen Teil des Innengeräts an der Montagetraverse (1) ein.
- Vergewissern Sie sich durch Bewegen des Innengeräts von einer Seite zur anderen, dass sie sicher an der Montagetraverse (1) eingehakt ist.
- Schieben Sie den unteren Teil des Innengeräts in die Montagetraverse (1).



Abflussrohr

- Wenn der Verlängerungs-Ablassschlauch im Inneren eines Raumes verlegt werden soll, umwickeln Sie ihn unbedingt mit im Fachhandel erhältlichem Isolationsmaterial.
- Der Ablaufschlauch sollte nach unten gerichtet sein, um ein gutes Abfließen sicherzustellen. (Fig. 1)
- Wenn der mit dem Innengerät mitgelieferte Ablaufschlauch zu kurz ist, verbinden Sie ihn mit einem beim Installationsfachmann erhältlichen Ablaufschlauch (I). (Fig. 2)
- Achten Sie bitte beim Anschließen des Ablaufschlauchs an das Hart-PVC-Rohr darauf, den Schlauch fest und sicher in das Rohr einzusetzen. (Fig. 3)

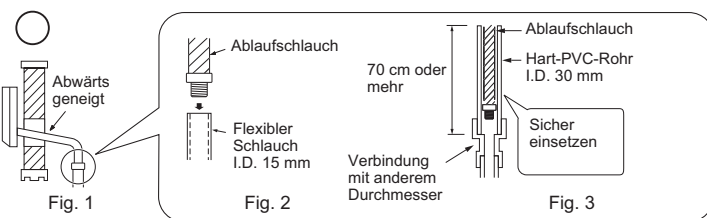

Bringen Sie das Abflussrohr nicht wie unten gezeigt an.

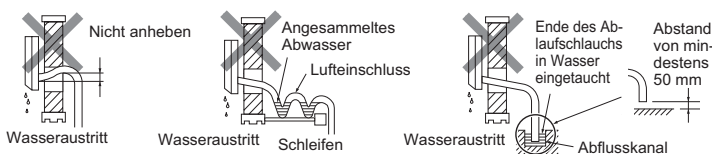

Verrohrung von links oder hinten links

Hinweis:

Bringen Sie unbedingt den Ablaufschlauch und die Ablasskappe wieder an, wenn die Verrohrung von links oder von links hinten herausgeführt wird. Anderenfalls könnte Wasser aus dem Ablaufschlauch austreten.

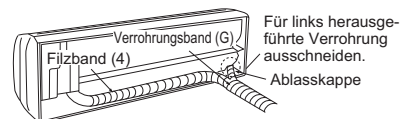

- Fassen Sie die Kältemittelleitungen und den Ablassschlauch zusammen und umwickeln Sie sie anschließend vom Ende her mit Filzband (4). Die Überlappung des Filzbandes (4) sollte ein Drittel der Bandbreite betragen. Bringen Sie eine Bandsicherung am Ende des Filzbandes (4) an.
- Ziehen Sie die Ablasskappe rechts hinten von des Innengeräts heraus. (Fig. 1)
 - Halten Sie den konvexen Teil am Ende fest und ziehen Sie die Kappe heraus.
- Ziehen Sie den Ablaufschlauch links hinten am Innengerät heraus. (Fig. 2)
 - Halten Sie die mit den Pfeilen markierte Klaue und ziehen Sie den Ablaufschlauch nach vorne heraus.
- Bringen Sie die Ablasskappe in dem Bereich an der Rückseite des Innengeräts an, an dem der Ablaufschlauch angeschlossen werden soll. (Fig. 3)
 - Setzen Sie mit einem Schraubenzieher o. ä. (keinem spitzen Gegenstand) in der Bohrung am Ende der Kappe an und führen Sie die Kappe vollständig in die Ablassmulde ein.
- Führen Sie den Ablaufschlauch in die Ablassmulde hinten rechts an dem Innengerät ein. (Fig. 4)
 - Überprüfen Sie dann, ob der Schlauch sicher am Überstand der Ablassmulde eingehakt ist.
- Führen Sie den Ablaufschlauch durch die Wanddurchbruchhülse (C) und haken Sie den oberen Teil des Innengeräts an der Montagetraverse (1) ein. Bewegen Sie das Innengerät dann vollständig nach links, damit Sie die Verrohrung einfacher an der Rückseite des Geräts anbringen können.
- Schneiden Sie ein Stück Karton aus der Versandverpackung, rollen Sie dieses und haken Sie es an der Rückseite fest. Verwenden Sie die Kartonrolle als Abstandshalter beim Heben des Innengeräts. (Fig. 5)
- Verbinden Sie die Kältemittelleitung mit dem Verlängerungsrohr (B).
- Schieben Sie den unteren Teil des Innengeräts in die Montagetraverse (1).

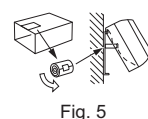
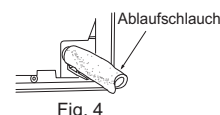
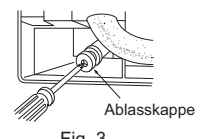
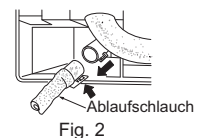
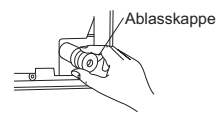

3. INSTALLATION DES AUSSENGERÄTES

3-1. ANSCHLIESSEN DER KABEL FÜR DAS AUSSENGERÄT

- Öffnen Sie die Wartungsblende.
- Schließen Sie das vom Innengerät kommende Innen-/Außengerät-Verbindungskabel (A) richtig an der Klemmleiste an. Achten Sie auf die richtige Verkabelung. Befestigen Sie den Draht sicher an der Klemmleiste, sodass der Kern nirgends freiliegt und keine externen Kräfte auf den Verbindungsbereich der Klemmleiste einwirken.
- Ziehen Sie die Klemmschrauben fest an, um ein Lösen zu vermeiden. Ziehen Sie nach dem Festziehen leicht an den Drähten, um sicherzustellen, dass sie sich nicht bewegen lassen.
- Schließen Sie das Stromversorgungskabel (K) an.
- Befestigen Sie das Innen-/Außengerät-Verbindungskabel (A) und das Stromversorgungskabel (K) an der Kabelklemme.
- Schließen Sie die Wartungsblende vollständig.

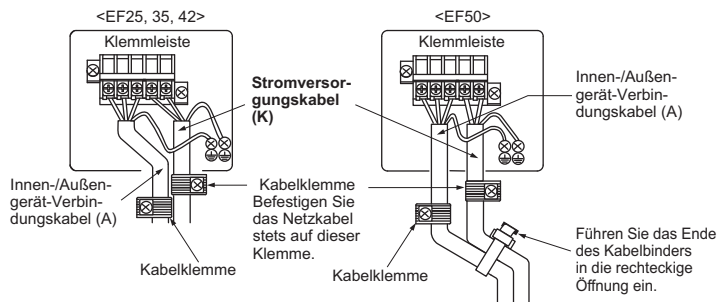
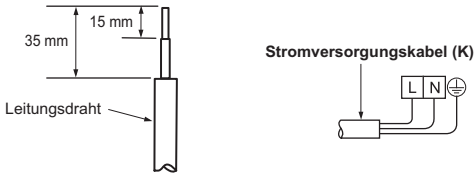

- Führen Sie die Erdleitung etwas länger aus als die übrigen. (mehr als 100 mm)
- Lassen Sie das Kabel für zukünftige Wartungszwecke etwas länger als erforderlich.
- Beim Befestigen der Kabel und/oder Drähte an die Klemmleiste darauf achten, dass jede Schraube in ihre entsprechende Klemme eingeschraubt ist.

3-2. KELCHEN

- Schneiden Sie das Kupferrohr sachgemäß mit einem Rohrschneider ab. (Fig. 1, 2)
- Entfernen Sie sorgfältig alle Grate vom abgeschnittenen Rohrquerschnitt. (Fig. 3)
 - Halten Sie während der Entfernung der Grate das Ende des Kupferrohres nach unten, damit keine Späne in die Rohrleitung fallen.
- Entfernen Sie die an Innen- und Außengerät angebrachten Konusmutter und bringen Sie sie nach dem vollständigen Entgraten am Rohr an. (Nach dem Kelchen können die Überwurfmutter nicht mehr an den Rohren angebracht werden.)
- Kelchen (Fig. 4, 5). Achten Sie darauf, dass das Kupferrohr die in der Tabelle angegebenen Abmessungen einhält. Wählen Sie A mm aus der Tabelle in Übereinstimmung mit dem verwendeten Werkzeug.
- Prüfen
 - Vergleichen Sie die Kelcharbeit mit Fig. 6.
 - Schneiden Sie den aufgeweiteten Bereich ab und führen Sie die Kelcharbeit nochmals aus, wenn Sie einen Fehler in der Kelchung finden.



Fig. 1

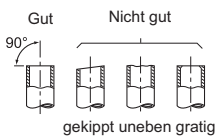

Fig. 2

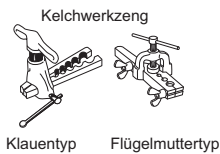

Fig. 4

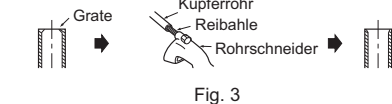

Fig. 3

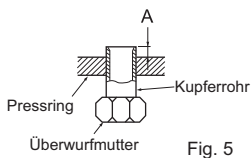

Fig. 5

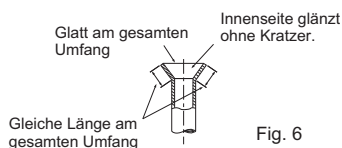

Fig. 6

Rohrdurchmesser (mm)	Mutter (mm)	A (mm)			Anzugsmoment	
		Klemmwerkzeug für R32, R410A	Klemmwerkzeug für R22	Flügelmutterwerkzeug für R22	N•m	kgf•cm
ø6,35 (1/4")	17	0 - 0,5	1,0 - 1,5	1,5 - 2,0	13,7 - 17,7	140 - 180
ø9,52 (3/8")	22				34,3 - 41,2	350 - 420
ø12,7 (1/2")	26			2,0 - 2,5	49,0 - 56,4	500 - 575
ø15,88 (5/8")	29				73,5 - 78,4	750 - 800

3-3. ROHRVERBINDUNG

- Ziehen Sie die Konusmutter mit einem Drehmomentschlüssel gemäß den Angaben in der Tabelle fest.
- Wenn eine Konusmutter zu fest angezogen wird, kann sie nach längerer Zeit bersten und das Austreten von Kältemittel verursachen.
- Sicherstellen, dass die Rohrleitung isoliert ist. Direkter Kontakt mit der blanken Rohrleitung kann zu Verbrennungen oder Erfrierungen führen.

Anschließen des Innengeräts

Schließen Sie das Flüssigkeitsrohr und das Gasrohr am Innengerät an.

- Tragen Sie Kältemittelöl (J) dünn auf die gebördelten Rohrenden auf. Tragen Sie kein Kältemaschinenöl auf die Schraubengewinde auf. Zu starkes Anziehen der Schrauben kann diese beschädigen.
- Zum Anschließen zunächst die Mitte ausrichten, dann die Konusmutter mit den ersten 3 bis 4 Umdrehungen anziehen.
- Halten Sie die in der obigen Tabelle aufgeführten Anzugsmomente für die Rohrverbindungen des Innengeräts ein und verwenden Sie für das Festziehen zwei Schlüssel. Ziehen Sie sie nicht zu fest an, da sonst der Kelchabschnitt beschädigt werden kann.

Anschließen des Außengeräts

Schließen Sie die Rohre auf die gleiche Weise wie für das Innengerät an die Absperrventil-Rohrverbindungen des Außengeräts an.

- Verwenden Sie für das Festziehen einen Drehmomentschlüssel und halten Sie die gleichen Anzugsmomente wie für das Innengerät ein.

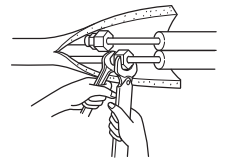

⚠️ WARNUNG

Schließen Sie die Kältemittelleitungen beim Installieren des Geräts fest an, bevor Sie den Kompressor einschalten.

3-4. ISOLATION UND BANDUMWICKLUNG

- Decken Sie die Rohrverbindungen mit Rohrinsolation ab.
- Isolieren Sie an der Außenseite gründlich alle Rohrteile und auch die Ventile.
- Umwickeln Sie ab dem Einlass des Außengeräts mit Verrohrungsband (G).
 - Sichern Sie das Ende des Verrohrungsbandes (G) mit Band (mit hinzugefügtem Klebstoff).
 - Falls die Verrohrung durch die Decke, einen Schrank oder einen Raum mit hoher Temperatur und Luftfeuchtigkeit geführt werden muss, verwenden Sie zusätzliche Isolation (im Fachhandel erhältlich), um Kondensation zu vermeiden.

4. SPÜLPROZEDUREN, LECKTEST UND TESTLAUF

4-1. SPÜLPROZEDUREN UND LECKTEST

- 1) Nehmen Sie die Wartungsanschlusskappe des Absperrventils an der Seite des Gasrohres des Außengerätes ab. (Die Absperrventile sind ab Werk vollständig geschlossen und die Kapfen sind angebracht.)
- 2) Verbinden Sie das Unterdruckmesser-Rohrverzweigungsventil und die Vakuumpumpe mit dem Wartungsanschluss des Absperrventils an der Gasrohr-Seite des Außengerätes.

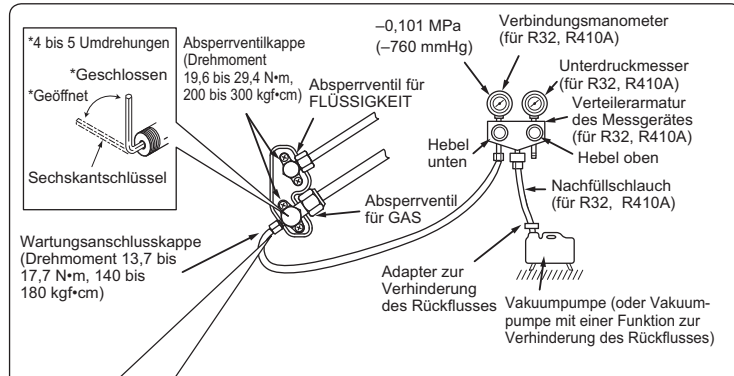

Vorsichtsmaßnahmen für die Verwendung des Steuerventils

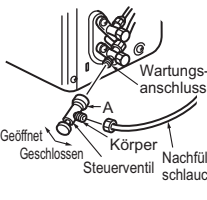

Beim Anbringen des Steuerventils an dem Wartungsanschluss kann sich der Ventileinsatz verformen oder lockern, wenn ein übermäßiger Druck ausgeübt wird. Dadurch kann ein Gasleck verursacht werden.

Vergewissern Sie sich beim Anbringen des Steuerventils an der Wartungsöffnung, dass sich der Ventileinsatz in der geschlossenen Position befindet, und ziehen Sie dann den Teil A fest. Ziehen Sie den Teil A nicht fest und drehen Sie den Körper nicht, wenn sich der Ventileinsatz in der geöffneten Position befindet.

- 3) Schalten Sie die Vakuumpumpe ein. (Saugen Sie ab, bis ein Unterdruck von 500 Mikron erreicht ist.)
- 4) Überprüfen Sie den Unterdruck mit dem Unterdruckmesser-Rohrverzweigungsventil und schließen Sie danach das Unterdruckmesser-Rohrverzweigungsventil; Schalten Sie anschließend die Vakuumpumpe aus.
- 5) Belassen Sie sie für ein bis zwei Minuten in diesem Zustand. Achten Sie darauf, dass der Zeiger des Unterdruckmesser-Rohrverzweigungsventils in der gleichen Position verbleibt. Vergewissern Sie sich, dass der Unterdruckmesser einen Druck von $-0,101$ MPa [Messer] (-760 mmHg) anzeigt.
- 6) Nehmen Sie das Unterdruckmesser-Rohrverzweigungsventil schnell vom Wartungsanschluss des Absperrventils ab.

⚠️ ⚠️ WARNUNG

Um Brandgefahr zu vermeiden, darauf achten, dass keine Brand- oder Entzündungsquellen vorhanden sind, bevor Sie die Absperrventile öffnen.

- 7) Öffnen Sie nach dem Anschluss und dem Auspumpen der Kältemittelleitungen alle Absperrarmaturen auf beiden Seiten der Gas- und Flüssigkeitsrohrleitungen vollständig. Der Betrieb mit nicht vollständig geöffneten Ventilen senkt die Leistungsfähigkeit herab und führt zu Störungen.
- 8) Lesen Sie die Punkte 1-3. und füllen Sie die erforderliche Menge an Kältemittel nach. Achten Sie darauf, flüssiges Kältemittel langsam nachzufüllen. Ansonsten kann die Zusammensetzung des Kältemittels in dem System verändert werden, wodurch die Leistung des Klimageräts beeinträchtigt wird.
- 9) Ziehen Sie die Kappe am Wartungsanschluss fest, um den Ursprungszustand wieder herzustellen.
- 10) Lecktest

4-2. TESTLAUF

- 1) Stecken Sie den Netzstecker in die Netzsteckdose und/oder schalten Sie den Trennschalter ein.
- 2) Drücken Sie die Taste E.O. SW einmal für Kühlbetrieb (COOL) und zweimal für Heizbetrieb (HEAT). Der Testlauf dauert 30 Minuten. Wenn die linke Lampe der Betriebsanzeige alle 0,5 Sekunden blinkt, untersuchen Sie das Innen-/Außengerät-Verbindungskabel (A) auf falsche Verkabelung. Nach dem Testlauf beginnt der Notbetrieb (eingestellte Temperatur 24°C).
- 3) Um den Betrieb zu stoppen, drücken Sie die Taste E.O. SW mehrere Male, bis alle LED-Leuchten ausgelöscht sind. Weitere Einzelheiten entnehmen Sie bitte der Bedienungsanleitung.

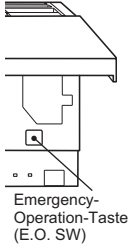

Prüfen des (Infrarot-)Signalempfangs von der Fernbedienung

Drücken Sie die Taste OFF/ON auf der Fernbedienung (3) und achten Sie darauf, ob ein elektronischer Ton zu hören ist. Drücken Sie die Taste OFF/ON erneut, um die Klimaanlage auszuschalten.

- Sobald der Kompressor stoppt, wird die Startwiederholungssperre aktiv, so dass der Kompressor 3 Minuten lang nicht arbeitet, um die Klimateinheit zu schützen.

4-3. AUTOMATISCHE STARTWIEDERHOLUNGSFUNKTION

Dieses Produkt ist mit einer automatischen Startwiederholungsfunktion ausgestattet. Wenn die Stromversorgung während des Betriebs etwa aufgrund eines Stromausfalls unterbrochen wird, wird automatisch der Betrieb mit den zuvor gewählten Einstellungen wiederaufgenommen, sobald die Stromversorgung wieder einsetzt. (Weitere Einzelheiten entnehmen Sie bitte der Bedienungsanleitung.)

Vorsicht:

- Schalten Sie nach dem Testlauf oder dem Prüfen des Fernbedienungs-Signalempfangs das Gerät über die Taste E.O. SW oder die Fernbedienung aus, bevor Sie die Stromversorgung ausschalten. Ansonsten startet die Einheit automatisch mit dem Betrieb, wenn die Stromversorgung wieder einsetzt.

Für den Benutzer

- Erklären Sie nach der Installation der Einheit dem Benutzer die automatische Startwiederholungsfunktion.
- Falls die automatische Startwiederholungsfunktion nicht benötigt wird, kann sie deaktiviert werden. Wenden Sie sich an den Servicevertreter, um die Funktion deaktivieren zu lassen. Weitere Einzelheiten entnehmen Sie bitte der Bedienungsanleitung.

4-4. ERLÄUTERUNGEN FÜR DEN BENUTZER

- Erklären Sie dem Benutzer unter Verwendung der BEDIENUNGSANLEITUNG, wie das Klimagerät verwendet wird (wie die Fernbedienung verwendet wird, wie die Luftfilter entfernt werden, wie das Gerät gereinigt wird, Vorsichtsmaßnahmen im Betrieb usw.).
- Empfehlen Sie dem Benutzer, die BEDIENUNGSANLEITUNG sorgfältig zu lesen.

5. NEUAUFSTELLUNG UND WARTUNG

5-1. ENTFERNEN UND INSTALLIEREN DER GEHÄUSE-ABDECKUNG

Demontage

- 1) Entriegeln Sie die oberen und unteren Flügel mit einem spitzen Gegenstand wie in ① und ② gezeigt. Entfernen Sie dann die horizontalen Flügel.
- 2) Entfernen Sie die 2 Schrauben, die die Gehäuseabdeckung halten.
- 3) Nehmen Sie die Gehäuseabdeckung ab. Achten Sie darauf, die Unterseite rechts als Erstes abzunehmen.

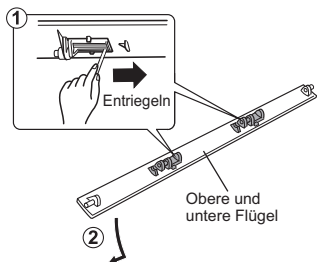
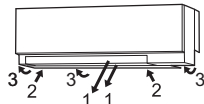

Montage

- 1) Installieren Sie die Gehäuseabdeckung wieder, indem Sie die oben beschriebene Prozedur in umgekehrter Reihenfolge ausführen.
- 2) Achten Sie darauf, gegen die durch die Pfeile markierten Positionen zu drücken, um die Abdeckung vollständig an der Einheit zu befestigen.
- 3) Installieren Sie die horizontalen Flügel.



5-2. ENTFERNEN DES INNENGERÄTS

Lösen Sie die Unterseite des Innengeräts von der Montage-traverse.

Um den Eckteil zu lösen, lösen Sie den linken und rechten unteren Eckteil des Innengeräts und ziehen diesen wie in der Abbildung rechts gezeigt nach unten und vorne.

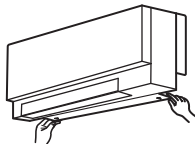

5-3. LEERPUMPEN

Wenn Sie das Klimagerät für eine Neuaufstellung oder Entsorgung abmontieren, pumpen Sie das System mit folgenden Bedienungsschritten leer, so dass kein Kühlmittel in die Atmosphäre gelangt.

- 1) Verbinden Sie das Unterdruckmesser-Rohrverzweigungsventil mit dem Wartungsanschluss des Absperrventils an der Gasrohr-Seite des Außengerätes.
- 2) Schließen Sie das Absperrventil auf der Flüssigkeitsrohr-Seite des Außengerätes vollständig.
- 3) Schließen Sie das Absperrventil an der Gasrohr-Seite des Außengerätes fast ganz, so dass es schnell geschlossen werden kann, wenn der Unterdruckmesser 0 MPa [Messur] anzeigt (0 kgf/cm²).
- 4) Starten Sie den Notkühlbetrieb (COOL-Modus). Um den Notbetrieb im Kühlbetrieb (COOL-Modus) zu starten, ziehen Sie den Netzstecker und/oder schalten Sie die Sicherung aus. Schließen Sie nach 15 Sekunden den Netzstecker wieder an und/oder schalten Sie die Sicherung ein, und drücken Sie dann einmal auf die Taste E.O. SW. (Der Notkühlbetrieb (COOL-Modus) kann bis zu 30 Minuten lang ununterbrochen durchgeführt werden.)
- 5) Schließen Sie das Absperrventil auf der Gasrohr-Seite des Außengerätes vollständig, wenn der Unterdruckmesser 0,05 bis 0 MPa [Messur] anzeigt (etwa 0,5 bis 0 kgf/cm²).
- 6) Stoppen Sie den Notkühlbetrieb (COOL-Modus). Drücken Sie die Taste E.O. SW mehrere Male, bis alle LED-Leuchten erloschen sind. Weitere Einzelheiten entnehmen Sie bitte der Bedienungsanleitung.

⚠ WARNUNG

Beim Auspumpen des Kältemittels, schalten Sie den Kompressor ab, bevor die Kältemittelleitungen getrennt werden. Der Kompressor kann zerplatzen, wenn Luft etc. eindringt.

This product is designed and intended for use in the residential, commercial and light-industrial environment.

mitsubishi electric corporation

HEAD OFFICE: TOKYO BUILDING, 2-7-3, MARUNOUCHI, CHIYODA-KU,
TOKYO 100-8310, JAPAN